

PHILIPS

AVENT

SCD641, SCD643



Korisnički priručnik

Sadržaj

Uvod.....	4
Opšti opis.....	4
Važne bezbednosne informacije.....	4
VAŽNO	4
Priprema za upotrebu	6
Upotreba kamere za bebe	6
Aplikacija	7
Upravljanje nalogom.....	8
Bezbednost i privatnost.....	9
Postavljanje kamere za bebe.....	10
Karakteristike	11
Indikator statusa.....	11
Umirujući zvukovi.....	13
Pravi govor	14
Čišćenje i održavanje	14
Spremanje	15
Naručivanje dodatka	15
Recikliranje.....	16
Informacije o odlaganju	16
Držač.....	16
Rešavanje problema	17
Montaža na zid	22

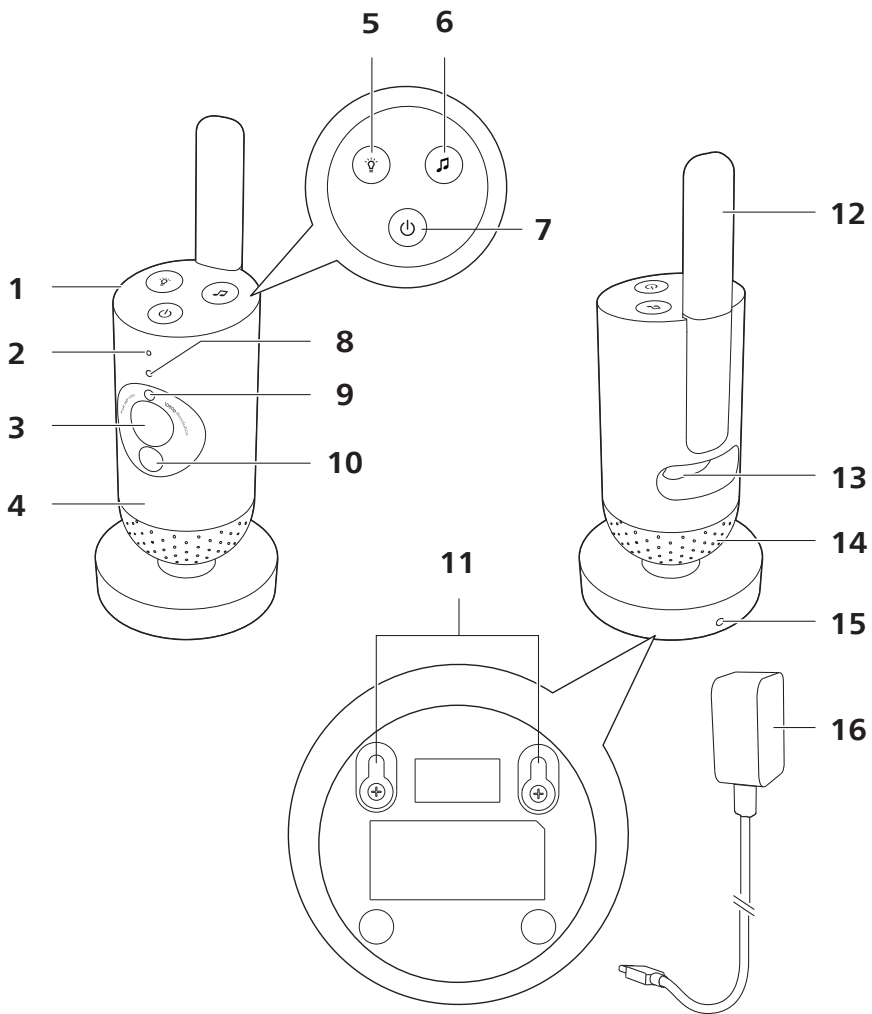

Uvod

Čestitamo na kupovini i dobro došli u Philips Avent! Da biste potpuno iskoristili podršku koju nudi Philips Avent, registrirajte svoj proizvod na veb lokaciji www.philips.com/welcome.

Bezbedno i sa bilo kog mesta držite bebu na oku uz povezane kamere za bebe kompanije Philips Avent. Uz naš sistem bezbednog povezivanja povezani ste sa svojim mališanom u celoj kući. A uz našu aplikaciju Baby Monitor+ možete da proveravate i radite još mnogo toga, čak i kad morate da budete odsutni.

Opšti opis

- 1 Kamera za bebe
- 2 Mikrofon
- 3 Objektiv
- 4 Noćno svetlo
- 5 Dugme za noćno svetlo
- 6 Taster za umirujuće zvukove
- 7 Dugme za uključivanje/isključivanje
- 8 Indikator statusa
- 9 Senzor za ambijentalno svetlo
- 10 Infracrveno svetlo
- 11 Otvori za montažu na zid
- 12 Antena
- 13 Utičnica za adapter za napajanje
- 14 Zvučnik
- 15 Senzor za temperaturu
- 16 Adapter za napajanje

Važne bezbednosne informacije

Pre upotrebe aparata pažljivo pročitajte ove važne informacije i sačuvajte ih za buduće potrebe.

VAŽNO

Ovaj uređaj je namenjen da se koristi kao pomoć. On nije zamena za odgovornu i odgovarajuću pažnju odraslih i ne bi ga trebalo koristiti na taj način.

Nikada nemojte da ostavljate bebu samu kod kuće. Uvek budite sigurni da je prisutan neko ko će se brinuti o bebi i njenim potrebama.

Odricanje odgovornosti

Imajte u vidu da ovaj uređaj koristite na sopstveni rizik. Kompanija Koninklijke Philips N.V. i njene podružnice nisu odgovorne za rad ovog uređaja ili njegovo korišćenje i stoga ne prihvataju nikakvu odgovornost u vezi sa vašim korišćenjem ovog uređaja.

Opasnost

- Nemojte potapati nijedan deo uređaja u vodu ili bilo koju drugu tečnost. Nemojte stavljati uređaj na mesto na koje voda ili bilo koja druga tečnost mogu da kaplju ili prskaju po njemu. Nikad nemojte koristiti uređaj na vlažnim mestima ili blizu vode.
- Nikada nemojte da stavljate predmete na uređaj i nemojte da ga pokrivete. Nemojte da blokirate nijedan otvor za ventilaciju. Instalirajte ga u skladu sa uputstvima proizvođača.

Upozorenje

- Dugački kabl. Opasnost od davljenja!
- Pre nego što priključite uređaj na zidnu utičnicu, proverite da li napon uređaja koji je naznačen na adapteru odgovara lokalnom mrežnom naponu.
- Nemojte da menjate niti da isecate nijedan deo adaptera i njegovog kabla pošto to dovodi do opasne situacije.
- Koristite samo adapter koji se nalazi u kompletu.
- Ako je adapter oštećen, uvek ga zamenite originalnim da bi se izbegla opasnost.
- Ovaj aparat mogu da koriste deca starija od 8 godina i osobe sa smanjenim fizičkim, senzornim ili mentalnim sposobnostima, ili nedostatkom iskustva i znanja, pod uslovom da su pod nadzorom ili da su dobile uputstva za bezbednu upotrebu aparata i da razumeju moguće opasnosti. Deca ne bi trebalo da se igraju aparatom. Deca ne bi trebalo da čiste aparat niti da ga održavaju bez nadzora.
- Zaštitite kabl za napajanje kako se po njemu ne bi gazilo ili da ne bi došlo do ukleštenja, naročito kod utikača, i na mestima gde izlazi iz aparata.
- Obavezno postavite uređaj tako da njegov kabl ne blokira vrata ili prolaz. Ako uređaj stavite na sto ili na nisku komodu, nemojte da dopustite da kabl za napajanje visi preko ivice stola ili komode. Postarajte se da kabl ne stoji na podu tako da predstavlja opasnost od saplitanja.
- Ambalažu (plastične kese, kartonske štitnike itd.) držite van domašaja dece zato što to nisu igračke.
- Da biste izbegli strujni udar, nemojte da otvarate kućište uređaja.

Oprez

- Nemojte da instalirate aparat u blizini izvora toplote poput radijatora, otvora za strujanje toplog vazduha, peći ili drugih aparata (što obuhvata pojačala) koji proizvode toplotu.
- Uverite se da su vam ruke suve prilikom rukovanja adapterima, utikačima i kablom za napajanje.
- Poklopci vijaka / gumene pločice mogu da se odvoje od aparata, redovno ih proveravajte.
- Sve potrebne oznake na uređaju i adapteru za napajanje nalaze se sa njihove donje strane.
- Izvadite adapter iz zidne utičnice da biste isključili uređaj. Adapter i utičnica moraju ostati lako dostupni u svakom trenutku.

Izjava o usaglašenosti

Ovim putem Philips Consumer Lifestyle B.V. tvrdi da je ovaj proizvod usklađen sa osnovnim zahtevima i drugim relevantnim odredbama Direktive 2014/53/EU. Kopija EZ izjave o usklađenosti (DoC) dostupna je onlajn na stranici www.philips.com/support.

Elektromagnetna polja (EMF)

Ovaj proizvod usklađen je sa svim primenjivim standardima i propisima u vezi sa izlaganjem elektromagnetnim poljima.

Priprema za upotrebu

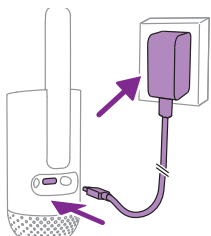

Uključite adapter za napajanje u kameru za bebu i zidnu utičnicu.

Upotreba kamere za bebe

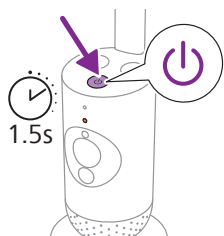

1 Pritisnite dugme za uključivanje/isključivanje i zadržite ga 1,5 sekundi da biste uključili kameru za bebu.

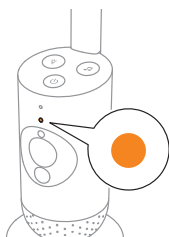

2 Kada je kamera za bebe uključena, svetlo indikatora postaje narandžasto za pokretanje.

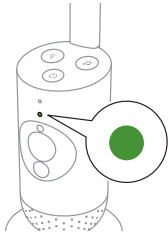

- 3 Kamera za bebe je spremna za upotrebu kada svetlo indikatora postane zeleno. Sada možete da je povežete sa aplikacijom.

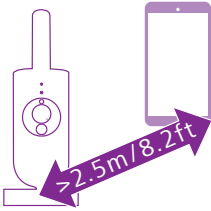

- 4 Postarajte se da pametni uređaj i kamera za bebu budu udaljeni najmanje 2,5 metra kako ne bi došlo do akustične povratne sprege.

Aplikacija

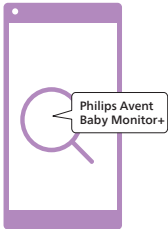

Pre pokretanja postupka podešavanja postarajte se, postarajte se da važi sledeće:

- Imate bežični pristup internetu (2,4 GHz Wi-Fi).
- Dovoljno ste blizu Wi-Fi ruteru kako biste imali dobar Wi-Fi signal.
- Ako koristite pojačivač Wi-Fi signala, postarajte se da ruter i pojačivač Wi-Fi signala imaju isti SSID (naziv mreže) i da koristite istu lozinku za ruter i pojačivač.
- Imate pri ruci lozinku za Wi-Fi mrežu. Uvek povežite kameru za bebu na bezbednu mrežu (pogledajte poglavlje „Bezbednost i privatnost“).

- 1 Postarajte se da se na pametnom uređaju nalazi operativni sistem iOS 11 ili noviji ili Android 6 ili noviji. Preuzmite aplikaciju Philips Avent Baby Monitor+ iz prodavnice App Store ili Google Play. Koristite ključne reči „Philips Avent Baby Monitor+“ da biste tražili aplikaciju.

- 2 Pokrenite aplikaciju.

Koristan savet: Najbolje rezultate ćete dobiti ako povežete pametni uređaj sa internetom putem Wi-Fi mreže. Zatim će automatski koristiti Wi-Fi mrežu za povezivanje vaše kamere za bebe. Kada nema Wi-Fi veze sa internetom, vaš pametni uređaj se prebacuje na svoju 3G ili 4G mrežu za prenos mobilnih podataka. Upotreba ove veze za prenos podataka može da podrazumeva dodatne troškove dobavljača, u zavisnosti od vaše pretplate.

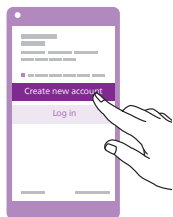

- 3 Sledite uputstva na ekranu da biste napravili nalog.
 - a Obavezno koristite aktivnu adresu e-pošte na kojoj vas uvek mogu kontaktirati.
 - b Koristite jaku lozinku (pogledajte poglavlje „Bezbednost i privatnost“).
 - c Kada primite e-poruku za potvrdu, pratite uputstva u e-poruci kako biste nastavili sa pravljenjem naloga.
- 4 Pratite uputstva u aplikaciji kako biste podesili kameru za bebu.

Upravljanje nalogom

Postoje različita prava pristupa za korisnike Admin (Administrator) i Guest (Gost). Možete pozvati rođake ili prijatelje kao korisnike-goste i dozvoliti im da nadgledaju vašu bebu na svojim pametnim uređajima.

	Korisnik-administrator	Korisnici-gosti
Nadzor	Video Audio Pozadina Temperatura	Video Audio Pozadina Temperatura
Obaveštenje sa upozorenjima	Detekcija zvuka Detekcija pokreta Detekcija opsega temperature	NP
Umirujuće funkcije	Noćno svetlo, umirujuć zvukovi, uspavanke, pravi govor Snimanje zvuka	Noćno svetlo, umirujuć zvukovi, uspavanke, pravi govor
Upravljanje nalogom	Pozivnica za korisnika-gosta	NP

Napomena: Postoji samo jedan nalog administratora po kameri za bebe. Ne delite akreditive administratora ni sa kim izvan neposrednog domaćinstva.

Bezbednost i privatnost

Bezbednost mreže

Nemojte koristiti aplikaciju na Wi-Fi mreži koja nije bezbedna. Savetujemo vam da koristite kameru za bebu samo na Wi-Fi mreži koja je zaštićena WPA2 ili višim šifrovanjem. Sa aplikacijom možete koristiti i mrežu za prenos podataka vašeg mobilnog telefona (često se naziva 3G ili 4G).

Wi-Fi pristupne tačke na javnim mestima, poput aerodroma i hotela, jesu praktične, ali često nisu bezbedne.

Savetujemo vam da koristite kameru za bebu samo na Wi-Fi mreži koja je zaštićena WPA2 ili višim šifrovanjem. Savetujemo vam da ne koristite kameru za bebu na mreži koja koristi WEP šifrovanje.

Napomena: Wi-Fi mreže koje ne zahtevaju lozinku nisu bezbedne.

Jake lozinke

Lozinke su neophodne kako biste zaštitili svoju Wi-Fi mrežu i nalog od neovlašćenog pristupa. Što je lozinka jača, bolje ste zaštitili svoju Wi-Fi mrežu i nalog.

Pravila za jake lozinke su:

- 1 Ima najmanje 8 znakova.
- 2 Ne sadrži vaše ime, ime bebe, drugo pravo ime ili naziv brenda.
- 3 Ne sadrži celu reč.
- 4 Dosta se razlikuje od lozinke koje ste ranije koristili.
- 5 Sadrži znakove iz najmanje sledeće dve kategorije:
 - Slova, na primer: A, B, C ili a, b, c
 - Brojeve: 0, 1, 2, 3, 4, 5, 6, 7, 8, 9
 - Simbole, na primer: _ . @ \$

Bezbednost ličnih podataka

Da biste izbrisali i, samim tim, zaštitili svoje lične podatke, pre nego što bacite uređaj u otpad vratite kameru za bebu na fabrička podešavanja tako što ćete dugo pritisnuti dugme za uključivanje/isključivanje u trajanju od 10 sekundi kada je kamera za bebu uključena.

Ako ste vlasnik polovnog uređaja, savetujemo vam da obavite sledeće korake da biste vratili kameru za bebu na fabrička podešavanja i osigurali svoj uređaj:

Uključite kameru za bebu.

Nakon što LED lampica promeni boju iz narandžaste u postojanu zelenu ili belu, pritisnite dugme za uključivanje/isključivanje duže od 10 sekundi sve dok LED lampica ne počne da trepće zeleno i narandžasto, nakon čega će se kamera za bebe vratiti na fabrička podešavanja.

U slučaju da ne obavite vraćanje na fabrička podešavanja, Philips neće biti odgovoran za performanse i funkcionalnosti uređaja, a vaša privatnost može biti ugrožena.

Pružanje bezbednosnih ažuriranja

Neprestano pratimo bezbednost softvera koji se koristi u proizvodu. Po potrebi, ažuriranja bezbednosti će se pružati kroz ažuriranja softvera. Ažuriranja softvera takođe mogu da se pružaju u cilju popravki grešaka i poboljšanja performansi, odnosno radi uvođenja novih funkcija proizvoda. Ažuriranja mogu da budu dostupna za firmver kamere za bebe, odnosno u mobilnoj aplikaciji. Ažuriranja se bežično prenose na proizvod, bez korišćenja specijalnih kablova ili opreme.

Kompanija Philips će obezbediti neophodna ažuriranja u periodu od najmanje dve godine od isporuke proizvoda.

Kompatibilnost sistema

Kompatibilnost sa sistemom iOS: 11 ili novijim

Kompatibilnost sa sistemom Android: 6 ili novijim

Postavljanje kamere za bebe



Upozorenje: Dugački kabl. Opasnost od davljenja!

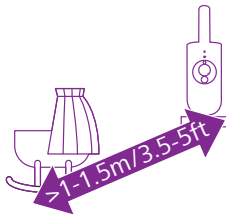

- 1 Za optimalno prepoznavanje zvuka vodite računa da kamera za bebe ne bude udaljena više od 1,5 metra od bebe. Vodite računa da kamera za bebe bude najmanje 1 metar udaljena od bebe zbog moguće opasnosti od davljenja.

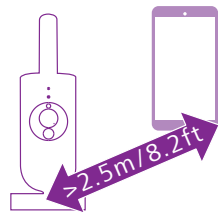

- 2 Da biste izbegli mikrofoniju, postarajte se da pametni uređaj bude udaljen najmanje 2,5 metara od kamere za bebe.

Napomena: Ako koristite bežični telefon, bežični video, Wi-Fi mrežu, mikrotalasnu pećnicu ili Bluetooth uređaj na 2,4 GHz i primetite smetnje na kameri za bebe, pomerajte pametni uređaj dok smetnje ne prestanu.

- 3** Kameru za bebu možete postaviti na 2 načina:
- a Postavite kameru za bebu na ravnu i stabilnu horizontalnu površinu.
 - b Montirajte kameru za bebu na zid pomoću zavrtanja (nisu isporučeni).

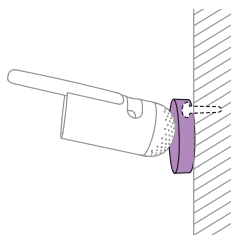

Koristan savet: Šablon za montiranje na zid (pogledajte poglavlje „Montiranje na zid“) pomoću kog ćete kameru za bebu montirati na zid možete pronaći na kraju ovog korisničkog priručnika.

Koristan savet: Postavite kameru za bebu na veću visinu da biste imali dobar pregled krevca ili ogradice za bebu.

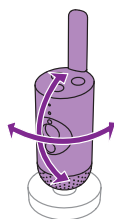

- 4** Kamera za bebe može da se rotira kako biste osigurali najbolji pogled na bebu.

Karakteristike

Indikator statusa

Narandžasto

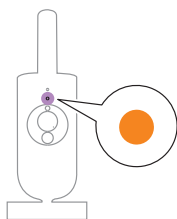

- 1** Postojano narandžasto: kamera za bebe se pokreće.

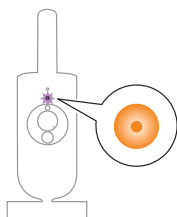

- 2** Trepeće narandžasto: kamera za bebe nadograđuje firmver. Nemojte je isključivati tokom nadogradnje.

Napomena: Kamera za bebe može na kratko sama da se isključi tokom nadogradnje firmvera.

Zelena

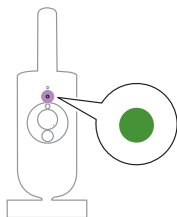

Svetli zeleno: kamera za bebe je spremna za uparivanje sa aplikacijom.

Belo

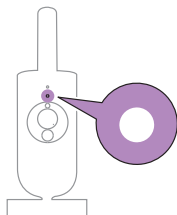

Postojano belo: kamera za bebe je povezana na mrežu i spremna je za prikaz i kontrolu aplikacije.

Crveno (Samo podešavanje)

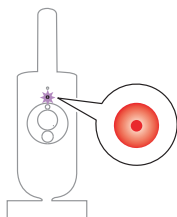

1 Trepće crveno: uneli ste pogrešan SSID ID ili lozinku.

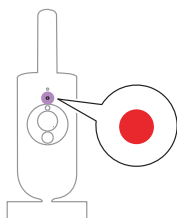

2 Postojano crveno: kamera za bebe nije uspeła da se poveže sa internetom.

Ljubičasto

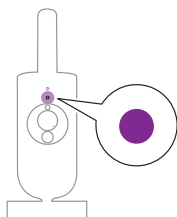

Postojano ljubičasto: Video striming uživo je uključen za najmanje jednog korisnika aplikacije.

Noćno svetlo

Možete da aktivirate funkciju noćnog svetla na kameri za bebe ili u aplikaciji.

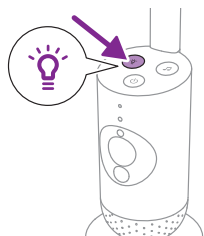

- 1 Pritisnite dugme za noćno svetlo na kameri za bebe kako biste uključili tu funkciju.

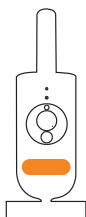

Noćno svetlo se uključuje.

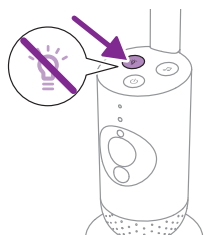

- 2 Ponovo pritisnite dugme za noćno svetlo da biste ga isključili.

Umirujuć zvukovi

Možete da aktivirate funkciju umirujućih zvukova na kameri za bebe ili u aplikaciji.

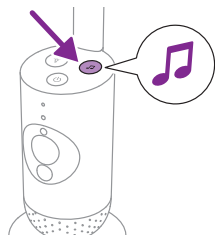

Pritisnite dugme za umirujuće zvukove na kameri za bebe.



Najnoviji izabrani zvuk u aplikaciji počinje neprekidno da se reprodukuje u skladu sa poslednjim podešavanjem tajmera.

Da biste zaustavili umirujuće zvukove na kameri za bebe, ponovo pritisnite dugme za umirujuće zvukove.

Pravi govor

Dugme za pravi govor možete da koristite u aplikaciji kako biste govorili bebi.

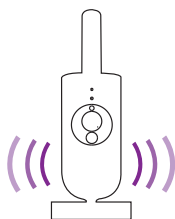

Beba može da vas čuje kako pričate u aplikaciju. Istovremeno ćete čuti sve zvukove koje beba pravi.

Čišćenje i održavanje

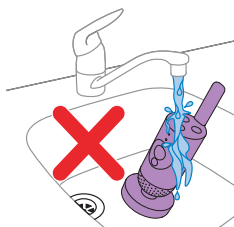

Upozorenje: Nemojte da uranjate kameru za bebu i strujni adapter u vodu i nemojte da ih perete pod mlazom vode iz slavine.



Upozorenje: Nemojte da koristite sprej za čišćenje i tečna sredstva za čišćenje.

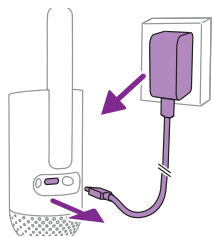

- 1 Isključite kameru za bebu, isključite adapter za napajanje iz kamere za bebu i isključite adapter za napajanje iz zidne utičnice.

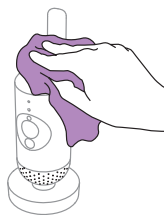

- 2 Kameru za bebu čistite suvom krpom.

Napomena: Otisci prstiju ili prljavština na objektivu kamere za bebe može uticati na performanse kamere. Nemojte dirati objektiv prstima.

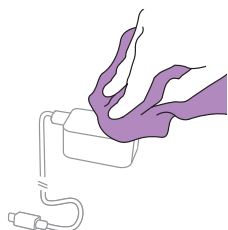

- 3 Adapter čistite suvom krpom.

Spremanje

Ako ne planirate da koristite kameru za bebu dugo vremena, odložite kameru za bebu i adapter na hladno i suvo mesto.

Naručivanje dodatka

Da biste kupili dodatke ili rezervne delove, posetite www.philips.com/parts-and-accessories ili se obratite prodavcu Philips proizvoda. Možete i da se obratite centru za korisničku podršku kompanije Philips u vašoj državi (detalje za kontakt ćete pronaći u međunarodnom garantnom listu).

Recikliranje



Ovaj simbol označava da se ovi električni proizvodi ne smeju odlagati zajedno sa običnim kućnim otpadom.

Pridržavajte se propisa vaše zemlje u vezi sa zasebnim prikupljanjem električnih proizvoda.

Informacije o odlaganju

Sva nepotrebna pakovanja su izostavljena. Sav materijal za pakovanje se lako reciklira kao karton i papir.

Držač

Svu podršku za proizvod, kao što su odgovori na najčešća pitanja, potražite na stranici **www.philips.com/support**.

Opšte informacije

Wi-Fi frekvencijski opseg: IEEE 802.11 b/g/n 2,4 GHz

Maksimalna radio-frekvencijska snaga: ≤ 20 dBm e.i.r.p

Jedinica za napajanje:

Model: ASSA105x-050100

Ulaz: 100–240 V 50/60 Hz ~0,35 A

Izlaz: 5,0 V \equiv 1,0 A, 5,0 W

x = E (EU utikač) / x = B (UK utikač)

x = C (utikač za Australiju) / x = K (utikač za Indiju)

Prosečna aktivna efikasnost: $\geq 73,62$ %

Potrošnja energije bez opterećenja (W): $< 0,1$ W

Rešavanje problema

U ovom poglavlju ukratko su navedeni najčešći problemi do kojih može da dode sa aparatom. Ukoliko ne možete da rešite problem pomoću informacija u nastavku, posetite www.philips.com/support da biste pronašli listu najčešćih pitanja ili se obratite centru za korisničku podršku u svojoj zemlji.

NAČIN KORIŠĆENJA / POVEZIVANJE

Problem	Rešenje
Mogu li da povežem Philips Avent povezanu kameru za bebu (SCD641, SCD643) sa roditeljskom jedinicom Philips Avent povezanog monitora za bebu (SCD921, SCD923)?	Roditeljska jedinica Philips Avent povezanog monitora za bebu može da se poveže samo sa jedinicom za bebu koja se nalazi u istom paketu. Ako želite da vidite više kamera za bebe i jedinica za bebe, možete ih povezati sa aplikacijom Philips Avent Baby Monitor+.
Ne mogu da preuzmem i instaliram aplikaciju. Šta mogu da uradim?	Proverite da li neki od sledećih faktora sprečava neometano preuzimanje. Da li je vaš Wi-Fi signal dovoljno stabilan i jak? Da li vaš pametni uređaj radi na sistemu iOS 11 ili novijem/Android 6 ili novijem? Da li imate dovoljno preostalog prostora na pametnom uređaju da biste instalirali aplikaciju? Da li ste uneli ispravnu lozinku za App Store ili Google Play?
Kako mogu da vratim kameru za bebu na fabrička podešavanja?	Kameru za bebu možete da vratite na fabrička podešavanja tako što ćete pritisnuti dugme za uključivanje/isključivanje i zadržati ga 10 sekundi. Kamera za bebu će se ponovo pokrenuti i svetlo indikatora će treperiti zeleno i narandžasto, vraćanje na fabrička podešavanja je završeno kada lampica indikatora počne da svetli neprekidno zeleno. Nakon vraćanja na fabrička podešavanja, sva podešavanja će biti uklonjena, uključujući SSID-ove i lozinke Wi-Fi rutera, kao i povezane korisnike aplikacija. Možete da vratite kameru za bebu na fabrička podešavanja ako prestanete da koristite proizvod i želite da ga predate novom korisniku.

BUKA/ZVUK

Problem	Rešenje
Zašto aplikacija ili kamera za bebu proizvodi visoke tonove?	Možda su aplikacija i kamera za bebu previše blizu jedna drugoj. Vodite računa da se nalaze na najmanje 2,5 metara jedna od druge. Možda je podešena prevelika jačina zvuka u aplikaciji. Smanjite jačinu zvuka aplikacije.
Zašto ne čujem zvuk? Zašto ne čujem bebu kad plače?	Možda ste isključili ton u aplikaciji. Uključite ton dodiranjem na ikonu za potpuno utišavanje na video ekranu. Osetljivost je postavljena suviše nisko. Povećajte osetljivost u aplikaciji na viši nivo. Možda je kamera za bebu postavljena previše daleko od bebe. Za optimalnu detekciju zvuka, uverite se da je kamera za bebu postavljena bliže od 1,5 metara od bebe. Ako je bliže od 1 metra, povećava se opasnost od davljenja.

BUKA/ZVUK

Problem	Rešenje
Zašto aplikacija reaguje suviše brzo na druge zvukove koji nisu zvukovi koje ispušta beba?	Nivo osetljivosti je možda postavljen na previsoki nivo. Kad beba proizvodi tihe zvukove, osetljivost mora da bude veća. Međutim, što je soba za bebe bučnija, to niže možete da postavite nivo osetljivosti. Osetljivost kamere za bebu možete da promenite u aplikaciji.

VIDEO EKLAN

Problem	Rešenje
Zašto dobijam crno-bele slike umesto u boji?	Kamera za bebu se prebacila na režim noćnog vida jer je prostorija u kojoj je postavljena kamera za bebu mračna. Ako u sobi ima dovoljno svetlosti, senzor svetla na kameri za bebu je možda pokriven ili je zaprljan. Postarajte se da ovaj senzor bude potpuno izložen svetlosti u sobi.
Zašto je slika na video ekranu nejasna?	Možda je objektiv prljav. Objektiv očistite suvom krpom.
Često gubim vezu sa aplikacijom. U čemu je problem?	<p>Proverite da li se svetlo indikatora pali zeleno. Proverite da li je Wi-Fi signal u sobi gde je postavljena kamera za bebu dovoljno jak i stabilan. Ako to nije slučaj, potreban vam je pojačivač Wi-Fi signala kako biste dobili jak i stabilan signal. Ako koristite pojačivač Wi-Fi signala, postarajte se da ruter i pojačivač Wi-Fi signala imaju isti SSID i koristite istu lozinku za ruter i pojačivač Wi-Fi signala.</p> <p>Ako indikator statusa na prednjem delu kamere za bebu neprekidno svetli belo i nastavljate da gubite vezu, možda postoji problem sa internet vezom vašeg rutera, pametnog uređaja ili kamere za bebu. Proverite Wi-Fi signal na pametnom uređaju ili brzinu 3G ili 4G veze tako što ćete pokušati da odgledate film, na primer na YouTube-u. Možete i da resetujete Wi-Fi ruter.</p>

APLIKACIJA / PODEŠAVANJE

Problem	Rešenje
Ne mogu da podesim kameru za bebu. Svaki put dobijem grešku veze na ekranu. U čemu je problem?	<p>Postarajte se da vaš pametni uređaj koristi istu Wi-Fi mrežu na koju želite da povežete kameru za bebu.</p> <p>Proverite indikator statusa na kameri za bebu. Ako trepće crveno, uneta Wi-Fi lozinka je pogrešna. Ponovo pokrenite proces podešavanja. Ponovo unesite lozinku za Wi-Fi i budite sigurni da je ispravna.</p> <p>Možda SSID rutera (ili naziv mreže) ili lozinka sadrže posebne simbole. Ako to nije slučaj, promenite naziv SSID-a rutera ili lozinku u skladu sa tim.</p> <p>Ako indikator statusa svetli neprekidno belo dok pokušavate da se povežete, kamera za bebu je uspešno povezana za ruter, ali ne uspeva da se poveže sa internetom. Zatim proverite da li imate pristup Wi-Fi mreži od 2,4 GHz pokušavajući da pristupite drugim aplikacijama kao što su YouTube, Facebook itd. Ako druge aplikacije ne reaguju, postarajte se da imate pristup internetu. Ako nema pristupa internetu, server je možda privremeno nedostupan. Pokušajte ponovo da podesite kasnije.</p> <p>Možda ste pokušavali da povežete kameru za bebu sa 5 GHz mrežom. Proverite da li ste izabrali SSID mreže koja podržava 2,4 GHz.</p>
Kamera za bebu ne uspeva da pročita Wi-Fi QR kod na mom pametnom uređaju. Šta mogu da uradim?	<p>Držite QR kod na rastojanju od oko 5–15 cm od sočiva. Pokušajte da pomerite pametni uređaj malo nagore, nadole, nalevo ili nadesno kako biste se postarali da je QR kod direktno ispred sočiva. Takođe možete pokušati da približavate pametni uređaj objektivu ili da ga odaljujete od njega kako biste omogućili pravilno fokusiranje. Postarajte se da ima dovoljno svetla u sobi, ali izbegavajte previše jarko svetlo. Kada kamera za bebu pročita QR kod, čućete zvuk potvrde i indikator statusa na kameri za bebu menja boju u belu.</p> <p>Možda niste skinuli zaštitnu foliju sa sočiva. Skinite foliju.</p> <p>Možda deo vaše ruke prekriva QR kod. Držite uređaj tako da vaša ruka ne prekriva QR kod.</p>
Ne mogu da vidim moju bebu. Šta nije u redu?	<p>Proverite da li je Wi-Fi signal dovoljno jak u sobi u kojoj je postavljena kamera za bebu.</p> <p>Indikator statusa za Wi-Fi na prednjem delu kamere za bebu mora da svetli neprekidno belo.</p> <p>Možda već tri osobe posmatraju vašu bebu. Aplikacija dozvoljava da samo tri osobe istovremeno gledaju. Ako imate administratorska prava, možete ukloniti pristup nekom od gostiju kako biste sami mogli da posmatrate.</p>

APLIKACIJA /PODEŠAVANJE

Problem	Rešenje
Zašto me aplikacija ne obaveštava da beba plače?	<p>Proverite da li je kamera za bebu povezana sa Wi-Fi mrežom. Svetlo indikatora na prednjem delu kamere za bebu mora da svetli neprekidno belo.</p> <p>Nivo osetljivosti za obaveštenje je možda postavljen na previsoki nivo. U tom slučaju, aplikacija će vas obaveštavati samo kada beba stvara mnogo buke. Otvorite podešavanja aplikacije da biste smanjili graničnu vrednost zvuka. Tako ćete se postarati da ranije dobijete obaveštenje.</p> <p>Možda ste potpuno utišali pametni uređaj. Pojačajte zvuk.</p> <p>Proverite da li ste aktivirali funkciju obaveštavanja u podešavanjima aplikacije.</p> <p>Proverite da li ste aktivirali funkciju obaveštavanja u podešavanjima pametnog uređaja.</p> <p>Proverite da li imate prava za posmatranje kao gost. Funkcija obaveštenja je onemogućena za korisnike-goste.</p>
Zašto moj(a) partner/ka i ja ne možemo istovremeno da se povežemo sa kamerom za bebu?	<p>Ako želite da podelite isti pristup kao vaš(a) partner/ka, razmislite da delite isti nalog administratora za prijavljivanje u aplikaciju. Podešavanje aplikacije na drugom uređaju sa drugim nalogom za prijavljivanje će automatski prekinuti vezu sa prethodno povezanim korisnikom.</p> <p>Ako ne želite da vaš(a) partner/ka ima pun pristup, pozovite partnera da se prijavi kao korisnik gost. Prava pristupa korisnika-gostiju imaju ograničenja. Detalje potražite u poglavlju „Upravljanje nalogom“.</p>
Zašto ne mogu da pričam sa bebom kada pritisnem dugme za govor u aplikaciji?	<p>Možda drugi korisnik (recimo administrator ili gost) koristi funkciju govora. Ako je to slučaj, pojaviće se obaveštenje koje glasi da „Neko drugi već koristi govor“. Korisnik koji prvi govori bebi će imati prioritet u korišćenju funkcije govora.</p>
Kako mogu da budem korisnik-gost?	<p>Da biste bili korisnik-gost, morate da registrujete nalog za povezani monitor za bebe kompanije Philips Avent da biste mogli da posmatrate video striming uživo. Napravite nalog prema uputstvima u aplikaciji i javite administratoru da ste spremni za poziv.</p>
Kao korisnik-gost, koje obaveštenje ću primiti od aplikacije?	<p>Korisnik-gost će primiti obaveštenja iz aplikacije kada veza sa kamerom za bebu bude izgubljena ili kada glavni korisnik (vlasnik administrator) isključi kameru za bebu. Da bi primao obaveštenja od aplikacije Philips Avent Baby Monitor+, korisnik mora da omogućiti obaveštenja u podešavanjima telefona.</p>
Da li moram da držim aplikaciju otvorenom kako bih nadzirao/la bebu?	<p>Ne, aplikacija može da nadgleda u pozadini dok vi radite druge stvari. Omogućite režim nadzora u pozadini u meniju sa postavkama aplikacije. Dobićete obaveštenje „Nadzor u pozadini je aktivan“ koje pokazuje da je režim aktiviran. Kada se vaša beba oglasi, čućete je direktno na telefonu.</p>
Mogu li da koristim više kamera za bebe u istoj aplikaciji?	<p>Možete istovremeno da povežete više kamera za bebe sa aplikacijom i da posmatrate sve kamere na mreži na početnom ekranu. Možete da čujete samo zvuk sa jedne kamere za bebu na početnom ekranu, ali u bilo kom trenutku možete da prebacite na zvuk druge kamere.</p>

APLIKACIJA /PODEŠAVANJE

Problem

Rešenje

Da li je kamera za bebu otporna na upade hakera?

Radimo sve što možemo da sprečimo upade hakera izdavanjem čestih bezbednosnih ažuriranja. Uverite se da uvek koristite najnoviji softver aplikacije i firmvera kamere za bebu. Ako izgubite pametni uređaj, vratite kameru za bebu na fabrička podešavanja kako biste uklonili sve veze sa njim. Možete i da se prijavite na aplikaciju na drugom pametnom uređaju i izbrišete nalog. Ako ste jedini administrator, sve veze korisnika-gostiju i kamere za bebu takode će biti prekinute.

Izgubio/la sam pametni telefon. Kako mogu da sprečim da nepoznate osobe gledaju moju bebu?

Prijavite se na aplikaciju na drugom pametnom uređaju i izbrišite nalog. Ako ste jedini administrator, tako ćete prekinuti veze svih korisnika-gostiju aplikacije sa kamerom za bebu. Možete i da vratite kameru za bebu na fabrička podešavanja da biste onemogućili sve veze sa uređajem koji ste izgubili. Pritisnite dugme za uključivanje/isključivanje na kameri za bebu i zadržite 10 sekundi da biste je vratili na fabrička podešavanja.

Hoću li biti obavešten/a o nadogradnjama softvera kamere za bebu?

Da, to će se povremeno dešavati. Obaveštenja o nadogradnji firmvera kamere za bebu će se pojavljivati u aplikaciji.

Moj telefon ili tablet se zagreva kada koristim aplikaciju. Da li je to normalno?

Vaš uređaj može da se zagreje jer mu je potrebna energija za obezbeđivanje video-zapisa visokog kvaliteta. To ne škodi vašem uređaju. Uređaj se ne zagreva kada aplikacija radi u pozadini.

Montaža na zid

Uputstva za štampu:
odštampajte ovu stranicu u razmeri od 100% i pomoću šablona precizno
označite položaj rupa za zavrtnje na zidu.

