

**PHILIPS**

**AVENT**

SCD641, SCD643



# Gebbruiksaanwijzing

# Inhoudsopgave

Introductie.....	4
Algemene beschrijving .....	4
Belangrijke veiligheidsinformatie .....	4
BELANGRIJK .....	4
Klaarmaken voor gebruik.....	6
De babycamera gebruiken.....	6
App .....	7
Accountbeheer .....	8
Veiligheid en privacy .....	9
De babycamera plaatsen .....	10
Diversen .....	11
Statuslampje.....	11
Rustgevende geluiden.....	13
Echt terugspreek.....	14
Reiniging en onderhoud.....	14
Opbergen .....	15
Accessoires bestellen .....	15
Recycling.....	16
Milieu-informatie .....	16
Ondersteuning .....	16
Problemen oplossen .....	17
Geschikt voor wandmontage .....	22

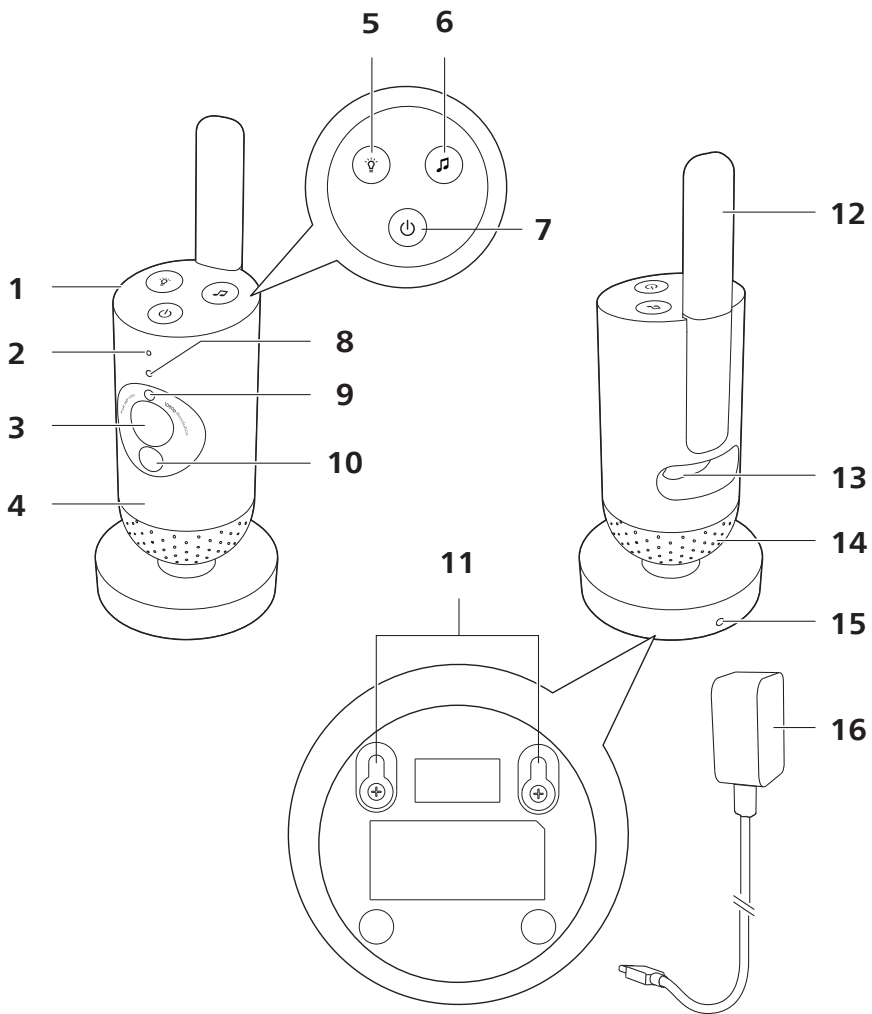

# Introductie

Gefeliciteerd met uw aankoop en welkom bij Philips Avent! Registreer uw product op [www.philips.com/welcome](http://www.philips.com/welcome) om optimaal gebruik te kunnen maken van de door Philips Avent geboden ondersteuning.

Houd uw baby overal in de gaten met de Philips Avent Connected Baby Camera. Ons Secure Connect-systeem houdt u overal in huis verbonden met uw kleintje. En met de app Baby Monitor+ kunt u inchecken, en nog veel meer, zelfs als u er niet bent.

## Algemene beschrijving

- 1 Babycamera
- 2 Microfoon
- 3 Lens
- 4 Nachtlampje
- 5 Aan/uit-knop van nachtlampje
- 6 Knop voor rustgevende geluiden
- 7 Aan/uit-knop
- 8 Statuslampje
- 9 Omgevingslichtsensor
- 10 Infraroodlicht
- 11 Gaten voor wandmontage
- 12 Antenne
- 13 Adapter voor voedingsaansluiting
- 14 Luidspreker
- 15 Temperatuursensor
- 16 Stroomadapter

## Belangrijke veiligheidsinformatie

Lees deze belangrijke informatie zorgvuldig door voordat u het apparaat gaat gebruiken en bewaar de informatie om de aanwijzingen later opnieuw te kunnen raadplegen.

### BELANGRIJK

**Dit apparaat is bedoeld als hulpmiddel. De babyfoon is geen vervanging voor verantwoordelijk en adequaat toezicht door volwassenen en moet ook niet als zodanig worden gebruikt.**

Laat uw baby nooit alleen thuis. Zorg dat er altijd iemand aanwezig is om op de baby te letten en ervoor te zorgen.

#### Disclaimer

Let op: u gebruikt dit apparaat op eigen risico. Koninklijke Philips N.V. en haar dochterondernemingen zijn niet verantwoordelijk voor de bediening of uw gebruik van dit apparaat. Daarom aanvaarden zij geen aansprakelijkheid in verband met uw gebruik van dit apparaat.

## Gevaar

- Dompel geen enkel deel van het apparaat in water of een andere vloeistof. Plaats het apparaat niet op plaatsen waar water of andere vloeistoffen op het apparaat kunnen lekken of spatten. Gebruik het apparaat nooit in een vochtige omgeving of nabij water.
- Plaats nooit objecten boven op het apparaat en dek het niet af. Dek de ventilatieopeningen niet af. Installeer dit apparaat volgens de instructies van de fabrikant.

## Waarschuwing

- Lange kabel. Wurgingsgevaar!
- Controleer of het voltage dat wordt aangegeven op de adapter, overeenkomt met de plaatselijke netspanning voordat u het apparaat aansluit.
- Breng geen veranderingen aan de adapter of het snoer aan en snijd er niet in, omdat dit een gevaarlijke situatie oplevert.
- Gebruik uitsluitend de meegeleverde adapter.
- Als de adapter beschadigd is, moet u deze altijd laten vervangen door een adapter van het oorspronkelijke type om gevaar te voorkomen.
- Dit apparaat kan worden gebruikt door kinderen vanaf 8 jaar en door personen met verminderde lichamelijke, zintuiglijke of geestelijke capaciteiten of weinig ervaring en kennis, mits zij toezicht of instructie hebben ontvangen aangaande veilig gebruik van het apparaat, en zij de gevaren van het gebruik begrijpen. Kinderen mogen niet met het apparaat spelen. Kinderen mogen ze niet reinigen en geen gebruikersonderhoud uitvoeren zonder toezicht.
- Plaats het netsnoer zodanig dat niemand erop trapt en het niet wordt afgeklemd, in het bijzonder bij stekkers en het punt waar het netsnoer uit het apparaat komt.
- Zorg ervoor dat u het apparaat zo plaatst dat het snoer een deur of doorgang niet blokkeert. Als u het apparaat op een tafel of lage kast plaatst, laat het netsnoer dan niet over de rand van de tafel of kast hangen. Zorg ervoor dat het snoer niet op de grond ligt waardoor iemand erover kan struikelen.
- Houd de verpakkingsmaterialen (plastic zakken, kartonnen buffers enz.) buiten het bereik van kinderen. De verpakkingsmaterialen zijn geen speelgoed.
- Maak de behuizing van het apparaat niet open om elektrische schokken te voorkomen.

## Let op

- Installeer dit apparaat niet in de nabijheid van warmtebronnen zoals radiatoren, warmeluchtroosters, kachels of andere apparaten (zoals versterkers) die warmte produceren.
- Zorg ervoor dat uw handen droog zijn wanneer u adapters, stekkers en het netsnoer vastpakt.
- Afdekplaatjes van schroeven/rubberen matjes kunnen losraken van het apparaat. Controleer dit regelmatig.
- Alle vereiste markeringen op het apparaat en de stroomadapter bevinden zich aan de onderkant.

- Als u het apparaat wilt uitschakelen, neemt u de adapter uit het stopcontact. U moet de adapter en het stopcontact altijd gemakkelijk kunnen bereiken.

## Conformiteitsverklaring

Philips Consumer Lifestyle B.V. verklaart hierbij dat dit product voldoet aan de essentiële vereisten en andere relevante bepalingen van richtlijn 2014/53/EG. Een exemplaar van de EG-conformiteitsverklaring (Declaration of Conformity, DoC) is online te raadplegen op [www.philips.com/support](http://www.philips.com/support).

## Elektromagnetische velden (EMV)

Dit product voldoet aan alle normen en voorschriften met betrekking tot blootstelling aan elektromagnetische velden.

## Klaarmaken voor gebruik

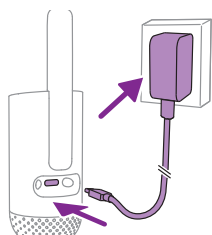

Steek de voedingsadapter in de babycamera en het stopcontact.

## De babycamera gebruiken

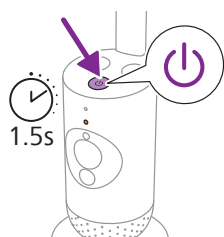

- 1 Houd de aan/uit-knop 1,5 seconden ingedrukt om de babycamera in te schakelen.

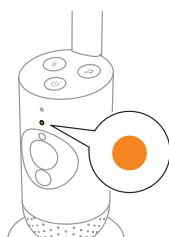

- 2 Als de babycamera is ingeschakeld, wordt het indicatielampje oranje om op te starten.

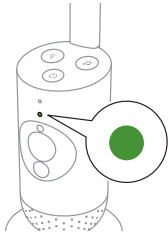

- 3 De babycamera is klaar voor gebruik als het indicatielampje groen wordt. U kunt deze nu verbinden met de app.

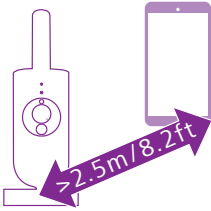

- 4 Zorg ervoor dat de afstand tussen het mobiele apparaat en de babycamera ten minste 2,5 meter bedraagt, om rondzingen te voorkomen.

## App

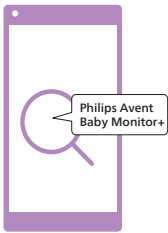

Controleer voordat u de instellingsprocedure start of:

- U hebt toegang tot draadloos internet (2,4 GHz Wi-Fi).
  - U bevindt zich dicht genoeg bij de Wi-Fi-router voor een goed Wi-Fi-signaal.
  - Als u een Wifi-extender hebt, zorg er dan voor dat uw router en uw Wifi-extender dezelfde SSID (netwerknaam) hebben en dat u hetzelfde wachtwoord gebruikt voor de router en de Wifi-extender.
  - Houd het wachtwoord van uw Wi-Fi-netwerk bij de hand. Verbind de babycamera altijd met een beveiligd netwerk (zie het hoofdstuk 'Beveiliging en privacy').
- 1 Of uw mobiele apparaat iOS 11 of hoger, of Android 6 of hoger heeft. Download de app Philips Avent Baby Monitor+ in de App Store of Google Play. Gebruik de trefwoorden 'Philips Avent Baby Monitor+' om de app te vinden.
  - 2 Start de app.

Tip: u krijgt de beste resultaten als u uw smartphone via Wi-Fi met het internet verbindt. Het apparaat gebruikt het Wifi-netwerk automatisch om verbinding te maken met uw babycamera. Als er geen Wi-Fi-verbinding met het internet is, kan uw telefoon een 3G- of 4G-netwerk gebruiken voor mobiel gegevensverkeer. Het gebruik van deze gegevensverbinding kan extra kosten met zich meebrengen, afhankelijk van uw abonnement.

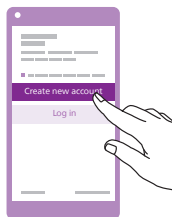

- 3 Volg de instructies op het scherm voor het maken van een account.
  - a Zorg ervoor dat u een werkend e-mailadres gebruikt waarop u altijd bereikbaar bent.
  - b Gebruik een sterk wachtwoord (zie het hoofdstuk 'Veiligheid en privacy').
  - c Wanneer u de bevestigingsmail ontvangt, volgt u de instructies in de e-mail om door te gaan met het creëren van uw account.
- 4 Volg de instructies in de app om uw babycamera in te stellen.

## Accountbeheer

De Admin-gebruiker en gastgebruikers hebben verschillende toegangsrechten. U kunt familie of vrienden uitnodigen als gastgebruiker en ze toestaan uw baby te volgen op hun mobiele apparaten.

	<b>Admin-gebruiker</b>	<b>Gastgebruikers</b>
Monitoren	Video Audio Achtergrond Temperatuur	Video Audio Achtergrond Temperatuur
Waarschuwingsmeldingen	Geluidsdetectie Bewegingsdetectie Detectie van temperatuurbereik	n.v.t.
Rustgevende functies	Nachtlampje, rustgevende geluiden, slaapliedjes, terugspreken Spraakopname	Nachtlampje, rustgevende geluiden, slaapliedjes, terugspreken
Accountbeheer	Uitnodiging voor gastgebruiker	n.v.t.

Opmerking: er is slechts één beheerder per babycamera. Deel de inloggegevens voor de beheerder niet met mensen buiten uw directe huishouden.



# Veiligheid en privacy

## Netwerkbeveiliging

Gebruik de app niet op een onbeveiligd Wifi-netwerk. We raden aan de babycamera alleen te gebruiken op een Wifi-netwerk dat is beveiligd met WPA2-versleuteling of hoger. Met de app kunt u ook het gegevensnetwerk van uw telefoon gebruiken (vaak 3G of 4G).

Wi-Fi-hotspots in openbare ruimten, zoals luchthavens en hotels, zijn handig, maar ze zijn vaak niet veilig.

We raden aan de babycamera alleen te gebruiken op een Wifi-netwerk dat is beveiligd met WPA2-versleuteling of hoger. We raden u aan de babycamera niet te gebruiken op een netwerk dat gebruikmaakt van WEP-versleuteling.

Opmerking: Wi-Fi-netwerken die geen wachtwoord vereisen, zijn niet veilig.

## Sterke wachtwoorden

Wachtwoorden zijn belangrijk om uw Wi-Fi-netwerk en uw account te beschermen tegen onbevoegde toegang. Hoe sterker uw wachtwoord, hoe beter uw Wi-Fi-netwerk en account zijn beschermd.

De regels voor een sterk wachtwoord zijn:

- 1 Heeft minimaal 8 tekens.
- 2 Bevat uw naam, de naam van uw baby, een andere naam of een merknaam niet.
- 3 Bevat geen compleet woord.
- 4 Wijkt sterk af van de wachtwoorden die u eerder hebt gebruikt.
- 5 Bevat tekens uit ten minste twee van de volgende categorieën:
  - Letters, bijvoorbeeld: A, B, C of a, b, c
  - Getallen: 0, 1, 2, 3, 4, 5, 6, 7, 8, 9
  - Symbolen, bijvoorbeeld: \_ . @ \$

## Beveiliging van persoonsgegevens

Om uw persoonsgegevens te verwijderen en daardoor te beschermen, moet u de babycamera terugzetten naar de fabrieksinstellingen door de aan/uit-knop 10 seconden ingedrukt te houden als de babycamera is ingeschakeld, voordat u het apparaat afdankt.

Als u de tweede eigenaar bent, raden wij u aan de volgende stappen uit te voeren om uw babycamera terug te zetten naar de fabrieksinstellingen om uw toestel te beveiligen:

Schakel uw babycamera in.

Wanneer het LED-lampje niet langer oranje maar continu groen of wit brandt, drukt u ten minste 10 seconden op de aan/uit-knop tot het LED-lampje afwisselend groen en oranje knippert, waarna de babycamera wordt teruggezet naar de fabrieksinstellingen.

Als u het apparaat niet terugzet naar de fabrieksinstellingen, is Philips niet verantwoordelijk voor de werking en functies van het apparaat en kan uw privacy in het geding komen.

## Levering van veiligheidsupdates

We houden de beveiliging van de software die in het product wordt gebruikt voortdurend in de gaten. Indien nodig worden veiligheidsupdates geleverd via software-updates. Er kunnen ook software-updates worden geleverd om probleemoplossingen en prestatieverbeteringen aan te bieden of om nieuwe productfuncties te introduceren. Updates kunnen worden geleverd in de firmware van de babycamera of in de mobiele app. Updates worden draadloos aan het product geleverd zonder gebruik van speciale kabels of apparatuur. Philips zal de noodzakelijke updates gedurende een periode van ten minste twee jaar na de levering van het product verstrekken.

## Systeemcompatibiliteit

Compatibiliteit met iOS: 11 of hoger

Compatibiliteit met Android: 6 of hoger

## De babycamera plaatsen



**Waarschuwing: Lange kabel. Wurgingsgevaar!**

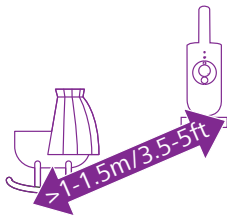

- 1 Zorg ervoor dat de babycamera niet meer dan 1,5 meter bij uw baby vandaan staat voor een optimale geluidsdetectie. Zorg ervoor dat de babycamera zich op een afstand van minimaal 1 meter van uw baby bevindt om wurgingsgevaar te voorkomen.

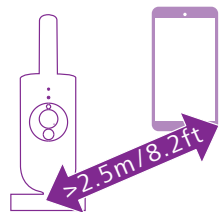

- 2 Zorg ervoor dat het mobiele apparaat ten minste 2,5 meter van de babycamera is verwijderd, om piepen te voorkomen.

Opmerking: als u een draadloze telefoon, draadloze video, Wifi-netwerken, magnetron of Bluetooth-apparaat werkend op 2,4 GHz gebruikt en er storingen optreden op de babycamera, verplaats het mobiele apparaat dan tot er geen storingen meer optreden.

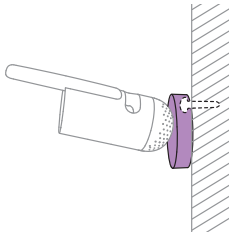

- 3 U kunt de babycamera op twee manieren plaatsen:
- Plaats de babycamera op een stabiele, vlakke en horizontale ondergrond.
  - Bevestig de babycamera aan de muur met schroeven (niet meegeleverd).

Tip: de sjabloon voor wandmontage (zie het hoofdstuk 'Wandmontage') voor het aan de muur bevestigen van de babycamera vindt u aan het einde van deze gebruiksaanwijzing.

Tip: Plaats de babycamera hoger om goed zicht te hebben op het bed of de box van de baby.

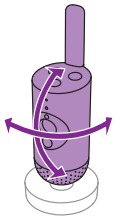

- 4 De babycamera kan worden gedraaid, zodat u optimaal zicht op uw baby hebt.

## Diversen

### Statuslampje

#### Oranje

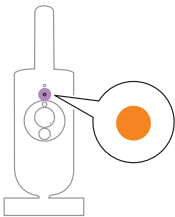

- 1 Continu oranje: de babycamera wordt opgestart.

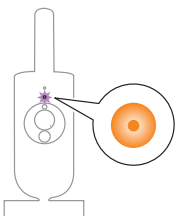

- 2 Knipperend oranje: de babycamera voert een upgrade van de firmware uit. Schakel de babyfoon niet uit tijdens de upgrade.

Opmerking: de babycamera schakelt zichzelf mogelijk tijdelijk uit tijdens de firmware-upgrade.

## Groen

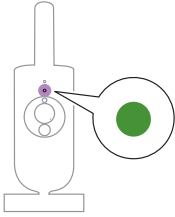

Continu groen: de babycamera is klaar om te worden gekoppeld met de app.

## Wit

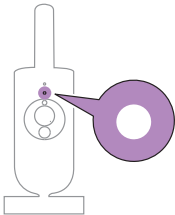

Continu wit: de babycamera is verbonden met het netwerk en klaar voor weergave en bediening via de app.

## Rood (alleen instellen)

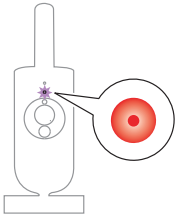

**1** Knipperend rood: u hebt een verkeerd SSID-ID of wachtwoord ingevoerd.

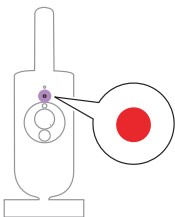

**2** Continu rood: de babycamera kan geen verbinding maken met het Wifi-netwerk.

## Paars

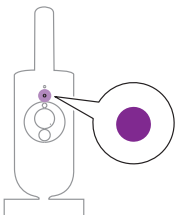

Continu paars: streamen van live video is ingeschakeld voor één of meerdere gebruikers van de app.

## Nachtlampje

U kunt de nachtlampfunctie activeren via de babycamera of de app.

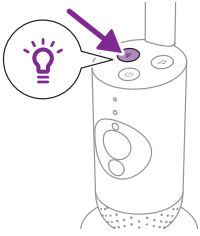

- 1 Druk kort op de nachtlampknop op de babycamera om de nachtlampfunctie in te schakelen.

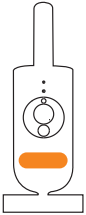

Het nachtlampje begint te branden.

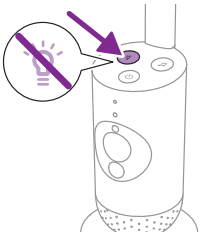

- 2 Druk nogmaals op de knop om het nachtlampje uit te schakelen.

## Rustgevende geluiden

U kunt de rustgevende geluiden activeren via de babycamera of de app.

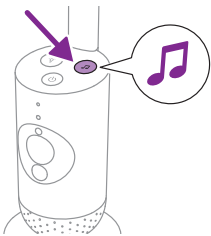

Druk op de knop voor rustgevende geluiden op de babycamera om het menu te openen.



Het meest recente geluid dat op de app is geselecteerd, wordt constant afgespeeld volgens de laatste timerinstelling.

Als u de rustgevende geluiden op de babycamera wilt stoppen, drukt u nogmaals op de knop voor rustgevende geluiden.

## Echt terugspreken

Met behulp van de knop Terugspreken in de app kunt u tegen uw baby praten.



De baby kan u horen praten in de app. Tegelijkertijd hoort u de geluiden die uw baby maakt.

## Reiniging en onderhoud



**Waarschuwing: Dompel de babycamera en de voedingsadapter niet onder in water en maak ze niet schoon onder de kraan.**



**Waarschuwing: Gebruik geen reinigungspray of vloeibare schoonmaakmiddelen.**

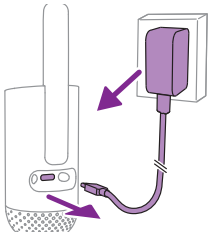

- 1 Schakel de babycamera uit, haal de voedingsadapter uit de babycamera en haal de voedingsadapter uit het stopcontact.

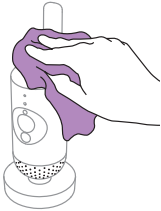

- 2 Maak de babycamera schoon met een droge doek.

Opmerking: Vingerafdrukken of stof op de lens van de babycamera zijn van invloed op de prestaties van de camera. Raak de lens niet aan met uw vingers.

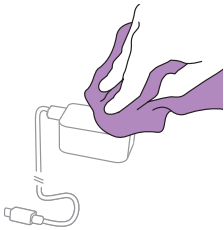

- 3 Maak de adapter schoon met een droge doek.

## Opbergen

Als u de babycamera langere tijd niet gebruikt, berg de babycamera en de adapters dan op een koele en droge plaats op.

## Accessoires bestellen

Ga voor accessoires of reserveonderdelen naar [www.philips.com/parts-and-accessories](http://www.philips.com/parts-and-accessories) of uw Philips-dealer. U kunt ook contact opnemen met het Philips Klantenservice in uw land (zie het 'international garantie'-vouwblad voor contactgegevens).

# Recycling



Dit symbool betekent dat elektrische apparaten niet samen met het gewone huishoudelijke afval mogen worden weggegooid.

Volg de in uw land geldende regels voor de gescheiden inzameling van elektrische producten.

# Milieu-informatie

Er is geen overbodig verpakkingsmateriaal gebruikt. Al het verpakkingsmateriaal is eenvoudig te recyclen als karton en papier.

# Ondersteuning

Voor alle productondersteuning, zoals veelgestelde vragen, kunt u terecht op [www.philips.com/support](http://www.philips.com/support).

## Algemene informatie

wifi-frequentieband: IEEE 802.11 b/g/n 2,4 GHz

Maximaal radiofrequentievermogen:  $\leq 20$  dBm e.i.r.p

Voedingseenheid:

Model: ASSA105x-050100

Ingangsvermogen: 100-240 V 50/60 Hz  $\sim 0,35$  A

Uitgangsvermogen: 5,0 V  $\equiv$  1,0 A, 5,0 W

x = E (stekker EU) / x = B (stekker VK)

x = C (AU-stekker) / x = K (IN-stekker)

Gemiddelde actieve efficiëntie:  $\geq 73,62$  %

Energieverbruik bij nullast (W):  $< 0,1$  W



# Problemen oplossen

Dit hoofdstuk behandelt in het kort de problemen die u kunt tegenkomen tijdens het gebruik van uw apparaat. Als u het probleem niet kunt oplossen met behulp van de onderstaande informatie, gaat u naar [www.philips.com/support](http://www.philips.com/support) voor een lijst met veelgestelde vragen of neemt u contact op met de Klantenservice in uw land.

## DE APPARATEN GEBRUIKEN/AANSLUITEN

Probleem	Oplossing
Kan ik mijn Philips Avent Connected Baby Monitor (SCD641, SCD643) aansluiten op de ouderunit van de Philips Avent Connected Baby Monitor (SCD921, SCD923)?	<p>De ouderunit van de Philips Avent Connected Baby Monitor kan alleen worden aangesloten op de babyunit die in hetzelfde pakket wordt geleverd.</p> <p>Als u meer dan één babycamera en babyunit wilt bekijken, kunt u ze verbinden met de Philips Avent Baby Monitor+ app.</p>
Ik kan de app niet downloaden of installeren. Wat kan ik doen?	<p>Controleer of een van de volgende factoren een goede download verhindert.</p> <p>Is uw Wi-Fi-sigitaal stabiel en sterk genoeg? Heeft uw smart device iOS 11 of hoger, of Android 6 of hoger? Hebt u genoeg ruimte beschikbaar op uw smart device om de app op te slaan? Hebt u het juiste wachtwoord ingevoerd voor de App Store of Google Play?</p>
Hoe kan ik de babycamera terugzetten naar de fabrieksinstellingen?	<p>U kunt de babycamera terugzetten naar de fabrieksinstellingen door de aan/uit-knop ten minste 10 seconden ingedrukt te houden. De babycamera wordt opnieuw opgestart en het indicatielampje knippert groen en oranje. De fabrieksinstellingen zijn teruggezet wanneer het indicatielampje groen brandt. Alle instellingen worden verwijderd nadat de fabrieksinstellingen zijn teruggezet, inclusief de SSID's en wachtwoorden van de verbonden Wi-Fi-router en verbonden app-gebruikers. U kunt de babycamera terugzetten naar de fabrieksinstellingen als u het product niet meer gebruikt en aan een nieuwe gebruiker wilt geven.</p>

## RUIS/GELUID

Probleem	Oplossing
Waarom maakt de ouderunit en/of baby camera een snerpend/ hoog geluid?	<p>Mogelijk bevinden de app en de babycamera zich te dicht bij elkaar. Zorg ervoor dat ze zich op een afstand van ten minste 2.5 meter van elkaar bevinden.</p> <p>Het volume van de app is mogelijk te hoog ingesteld. Zet het volume van de app lager.</p>
Waarom hoor ik geen geluid? Waarom kan ik mijn baby niet horen huilen?	<p>U hebt u de app mogelijk gedempt. Schakel het geluid weer in door op het pictogram Dempfen op het videoscherm te tikken.</p> <p>De gevoeligheid is te laag ingesteld. Verhoog de gevoeligheid in het menu van de in de app.</p> <p>De babycamera staat mogelijk te ver van uw baby vandaan. Zorg ervoor dat de babycamera niet meer dan 1,5 meter bij uw baby vandaan staat, voor een optimale geluidsdetectie. Een afstand van minder dan 1 meter vergroot de kans op wurging.</p>

## RUIS/GELUID

---

### Probleem

### Oplossing

Waarom reageert de app te snel op andere geluiden dan die van mijn baby?

Het gevoeligheidsniveau is mogelijk te hoog ingesteld. Als uw baby zachte geluidjes maakt, moet u een hogere gevoeligheid instellen. Hoe meer geluiden er in de kinderkamer zijn, des te lager het gevoeligheidsniveau kan worden ingesteld. U kunt de gevoeligheid van uw babycamera wijzigen in de app.

---

## BEELD SCHERM

---

### Probleem

### Oplossing

Waarom krijg ik zwart-witbeelden in plaats van kleurenfoto's?

De babycamera is overgeschakeld naar de nachtzichtmodus, omdat de kamer waarin de baby camera is geplaatst donker is. Als er voldoende licht is in de kamer, is mogelijk de lichtsensor boven op de babycamera afgedekt of vuil. Zorg ervoor dat deze sensor volledig is blootgesteld aan het licht in de kamer.

---

Waarom is het beeld op de display zo onduidelijk?

Mogelijk is de lens van de babycamera vuil. Maak de lens schoon met een droge doek.

---

De verbinding met de app wordt vaak verbroken. Wat is er aan de hand?

Controleer of het statuslampje groen wordt. Controleer of het Wifi-sigitaal in de kamer waar de babycamera is geplaatst sterk genoeg en stabiel is. Als dit niet het geval is, hebt u een Wifi-extender nodig voor een sterk en stabiel signaal. Als u een Wifi-extender hebt, zorg er dan voor dat uw router en uw Wifi-extender dezelfde SSID (netwerknaam) hebben en dat u hetzelfde wachtwoord gebruikt voor de router en de d Wifi-extender.

---

Als het statuslampje op de voorkant van de babycamera continu wit brandt en u de verbinding steeds verliest, is er mogelijk een probleem met de internetverbinding van uw router, mobiele apparaat of babycamera. Controleer het Wi-Fi-sigitaal op uw mobiele apparaat of de 3G- of 4G-snelheid door een film af te spelen, bijvoorbeeld op YouTube. Of stel uw Wi-Fi-router opnieuw in.

---

## APP/INSTELLEN

---

### Probleem

### Oplossing

---

Ik kan de babycamera niet instellen. Ik blijf iedere keer steken bij een verbindingfout. Wat is er aan de hand?

Zorg ervoor dat uw mobiele apparaat hetzelfde Wifi-netwerk gebruikt als het netwerk waar u de babycamera op wilt aansluiten.

---

Controleer het statuslampje van de babycamera. Als het lampje rood knippert, is een verkeerd Wifi-wachtwoord ingevoerd. Start het installatieproces opnieuw. Voer het Wi-Fi-wachtwoord in en zorg ervoor dat het wachtwoord klopt.

---

Het kan zijn dat SSID van de router (de netwerknnaam) of het wachtwoord speciale symbolen bevatten. Als dit het geval is, kunt u de naam van de SSID van uw router of het wachtwoord wijzigen.

---

Als het statuslampje rood blijft branden terwijl u probeert verbinding te maken, is de babycamera verbonden met de router, maar kan er geen verbinding tot stand worden gebracht met internet. Controleer vervolgens of u toegang hebt tot 2,4 GHz Wi-Fi door te proberen andere apps zoals YouTube, Facebook etc. te gebruiken. Als andere apps niet reageren, controleer dan of u toegang hebt tot het internet. Als u verbonden bent met het internet is de server mogelijk tijdelijk niet beschikbaar. Probeer later opnieuw in te stellen.

---

Misschien hebt u de babycamera aangesloten op een 5GHz-netwerk. Controleer of u een SSID hebt gekozen dat een netwerk van 2,4 GHz ondersteunt.

---

Ik kan mijn babycamera de Wifi QR-code op mijn mobiele apparaat niet laten lezen. Wat kan ik doen?

Zorg ervoor dat u de QR-code op ca. 5-15 cm afstand van de lens van de babycamera houdt. Beweeg uw mobiele apparaat iets omhoog of omlaag of naar links of rechts om er zeker van te zijn dat de QR-code voor Wifi zich recht voor de lens bevindt. U kunt ook proberen om uw mobiele apparaat dichterbij of verder weg van de lens te houden voor beter scherpe stellen. Zorg ervoor dat er voldoende, maar niet te fel licht is in de kamer. Wanneer de babycamera de QR-code voor Wifi heeft gelezen, geeft deze ter bevestiging een geluidssignaal.

---

Misschien hebt u de beschermfolie niet van de lens verwijderd. Verwijder de folie.

---

Misschien bedekt u de QR-code met een gedeelte van uw hand. Houd uw smart device zo vast dat uw hand de QR-code voor Wi-Fi niet bedekt.

---

Ik kan mijn baby niet zien. Wat is er aan de hand?

Controleer of het Wifi-sigitaal sterk genoeg is in de kamer waar de babycamera is geplaatst.

---

Het Wifi-statuslampje op de voorkant van de babycamera moet continu wit branden.

---

Misschien kijken er al drie mensen naar de baby. Slechts drie mensen kunnen tegelijkertijd met de app naar de baby kijken. Als u beheerdersrechten hebt, kunt u een van de gasten de toegang ontzeggen om zelf te kunnen kijken.

---

## APP/INSTELLEN

Probleem	Oplossing
Waarom meldt de app niet dat de baby huilt?	<p>Controleer of de babycamera is verbonden met het Wifi-netwerk. Het statuslampje op de voorkant van de babycamera moet continu wit branden.</p> <p>De gevoeligheid voor meldingen is mogelijk te hoog ingesteld. In dat geval zal de app u alleen waarschuwen als de baby veel geluid produceert. Open het dashboard om de drempel te verlagen zodat u sneller wordt gewaarschuwd als de baby begint te huilen.</p> <p>U hebt mogelijk het geluid van uw mobiele apparaat gedempt. Zet het geluid aan.</p> <p>Controleer of u de meldingsfunctie hebt geactiveerd in de instellingen van de app.</p> <p>Controleer of u notificaties hebt ingeschakeld in de instellingen van uw mobiele apparaat.</p> <p>Controleer of u rechten hebt als gast om te kijken. De meldingsfunctie is uitgeschakeld voor gastgebruikers.</p>
Waarom kunnen mijn partner en ik niet tegelijkertijd verbinding maken met de babycamera?	<p>Als u dezelfde toegang wilt als uw partner, kunt u overwegen een beheerdersaccount te delen om u aan te melden bij de app. Als u op een ander apparaat met een ander aanmeldingsaccount de app instelt, wordt de verbinding met de eerder verbonden gebruiker automatisch verbroken.</p> <p>Als u niet wilt dat uw partner volledige toegang heeft, kunt u uw partner uitnodigen om in te loggen als gastgebruiker. Toegangsrechten van gastgebruikers zijn beperkt. Raadpleeg het hoofdstuk 'Accountbeheer' voor meer informatie.</p>
Waarom kan ik niet met de baby praten als ik op de terugspreekknop in de app heb gedrukt?	<p>Misschien gebruikt een andere gebruiker, zoals een beheerder of gast, de terugspreekfunctie. Als dit het geval is, wordt de melding 'Iemand anders maakt al gebruik van terugspreekfunctie' weergegeven. De gebruiker die als eerste met de baby praat, heeft voorrang bij het gebruik van de terugspreekfunctie.</p>
Hoe kan ik een gastgebruiker worden?	<p>Als u een gastgebruiker wilt worden, moet u een Philips Avent Connected Baby Monitor-account creëren voordat u de livestream met video kunt zien. Maak het account door de instructies in de app te volgen en neem contact op met de beheerder als u klaar bent om uitgenodigd te worden.</p>
Welke meldingen ontvang ik als gastgebruiker van de app?	<p>De gastgebruiker ontvangt meldingen op de app wanneer de verbinding met de babycamera wordt verbroken of wanneer de babycamera wordt uitgeschakeld door de hoofdgebruiker (beheerder/ eigenaar). Om meldingen van de Philips Avent Baby Monitor+ app te kunnen ontvangen, moet de gebruiker deze inschakelen in de telefooninstellingen.</p>
Moet ik de app open houden om mijn baby in de gaten te kunnen houden?	<p>Nee, de app kan op de achtergrond waken terwijl u andere dingen doet. Schakel modus voor achtergrondbewaking in via het instellingenmenu in de app. U ontvangt de melding 'Achtergrondbewaking is actief' om aan te geven dat de modus is geactiveerd. Als uw baby geluid maakt, hoort u dat direct op uw telefoon.</p>

## APP/INSTELLEN

---

### Probleem

### Oplossing

---

Kan ik meer baby camera's in dezelfde app gebruiken?

U kunt meerdere babycamera's aansluiten op de app en alle online camera's tegelijkertijd bekijken op het beginscherm. U kunt alleen het geluid van één babycamera horen op het beginscherm, maar u kunt op elk gewenst moment overschakelen naar het geluid van een andere camera.

---

Is de babycamera beveiligd tegen hacken?

Wij doen er alles aan om hacken te voorkomen en verzorgen regelmatig updates. Gebruik altijd de nieuwste app-software en de nieuwste firmware voor de babycamera. Als u uw mobiele apparaat verliest, moet u de fabrieksinstellingen van de babycamera weer terugzetten, om alle verbindingen te verwijderen. U kunt u ook aanmelden bij de app op een ander mobiel apparaat en uw account verwijderen. Als u de enige beheerder bent, wordt de verbinding van alle gastgebruikers met de babycamera verbroken.

---

k heb mijn smartphone verloren. Hoe kan ik voorkomen dat vreemden mijn baby zien?

Meld u aan bij de app vanaf een ander mobiel apparaat en verwijder uw account. Als u de enige beheerder bent, wordt de verbinding tussen alle gastgebruikers van de app en de babycamera verbroken. U kunt ook de babycamera weer terugzetten naar de fabrieksinstellingen om alle verbindingen met het apparaat dat u bent kwijtgeraakt te verwijderen. Houd de aan/uit-knop van de baby camera gedurende 10 seconden ingedrukt om deze terug te zetten naar de fabrieksinstellingen.

---

Word ik op de hoogte gehouden van upgrades van de babycamerasoftware?

Ja, dit zal op gezette tijden gebeuren. In de app worden upgrademeldingen voor de firmware van de babycamera weergegeven.

---

Mijn telefoon of tablet wordt warm als ik de app gebruik. Is dit normaal?

Uw apparaat kan warm worden omdat het energie nodig heeft voor hoogwaardige videobeelden. Dit is niet schadelijk voor het apparaat. Uw apparaat wordt niet warm wanneer de app op de achtergrond werkt.

---

# Geschikt voor wandmontage

Afdruk-instructies:

Druk deze pagina af op schaal 100% en gebruik de sjabloon om de positie van de gaten voor de schroeven op de wand nauwkeurig te markeren.

