

PHILIPS

AHR3124FM



飞利浦 3000系列 带烘被功能暖风机 使用手册

使用产品前请仔细阅读本使用手册并妥善保管，以备查阅

内容

1 结构简图	2
2 技术参数	2
3 装箱单	2
4 功能特点	2
5 电气原理图	2
6 使用方法	3
7 注意事项	4
8 保养与储藏	5

1 结构简图

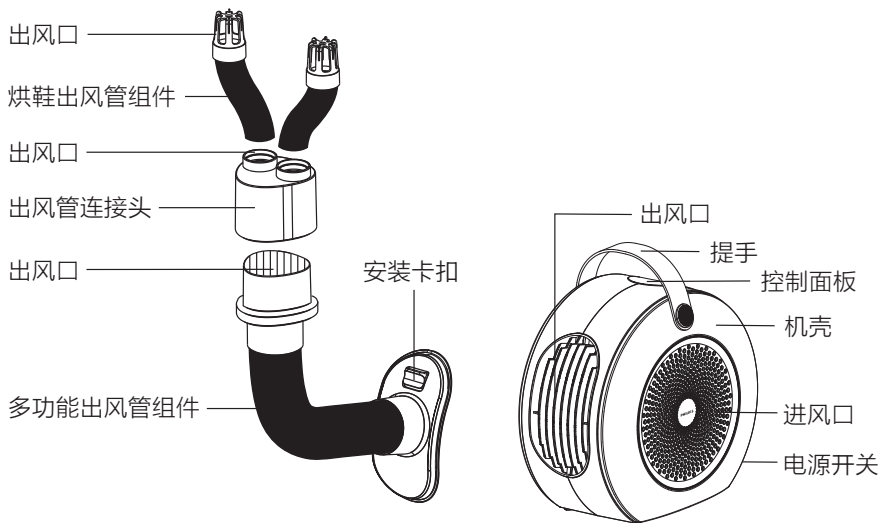

2 技术参数

型号	AHR3124FM
额定电源	220V~ 50Hz
额定功率	1500W
防水等级	IPX1
备注	电子式

本产品已通过3C认证

本产品根据国标:

GB4706.1 GB4706.23 制造

3 装箱单

名称	数量	单位
暖风机	1	台
说明书	1	本
多功能出风管组件	1	根
烘鞋出风管组件	2	根
出风管接头	1	个
烘衣架	1	个

4 功能特点

- 结构精巧，外形美观。
- 采用先进的PTC陶瓷发热元件，电热转换效率高，无明火，升温快，安全可靠，且能随着室内温度的不断升高而自动降低输入功率，从而达到节能效果。
- 电子式采用电子式触控开关，只需轻压按键即可。电子式具有定时，功率选择，负离子等功能。

5 电气原理图

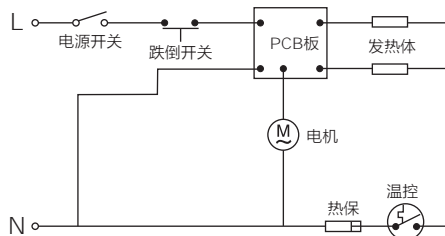

(产品结构、功能若有更改，恕不另行通知)

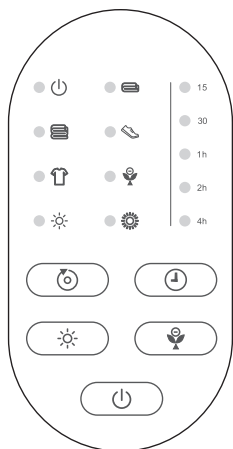

6 使用方法



• 按照控制面板上的按键及说明书进行操作使用。

• 使用前将电源插头插入220V- 50Hz 15A以上插座。

1. 通电后，打开电源开关，设备进入待机状态，同时控制面板上电源指示灯亮蓝色；按“”键本机启动开始吹冷风，电源指示灯亮白色，再按一次关闭。

2. 按“”键，第一次“低档加热”低档指示灯亮，第二次“高档加热”高档指示灯亮，按第三次加热功能关闭，依次循环。

3. 按“”键，进入定时模式，第一下15分钟，第二下30分钟，第三下1小时，第四下2小时，第五下4小时；再按一下，关闭定时功能（可以依次循环按）。

提示：定时模式下，都会有相对应定时时间指示灯亮。

注：a.模式状态下按定时功能第一下15分钟，第二下30分钟，第三下关闭定时功能。

b.定时状态下，都会有相对应定时时间指示灯亮。

c.定时结束后，蜂鸣器会鸣叫10声提示。

4. 按“”键，负离子发生器开始工作，释放负离子；再按此键，关闭负离子功能。

5. 按“”键，本机进入模式功能状态，开始吹暖风，可选择“薄被功能-厚被功能-烘鞋功能-长通/干衣功能-关闭所有模式”（可以依次循环按，具体功能使用方法如下）。

提示：模式功能下持续工作2分钟后，本机会吹23秒的冷风，此功能循环。

a.烘被子功能的使用方法：先取出包装内的多功能出风管组件（摘下出风管接头），然后在产品本机上安装多功能出风管组件，第一步向下按住出风管组件上的安装卡扣，将其安装在本机出风口上，安装完毕后，再揭起被子一角，将出风管的出风口通入被子内，按“”键，选择薄被功能或厚被功能，开始烘被子。

b.烘鞋功能的使用方法：先取出包装内的烘鞋出风管组件，将其旋转装入出风管接头上的两个出风口中，组装完毕后，将装有烘鞋出风管的接头与多功能出风管组件的出风口对接套住，然后将安装好的组件装在本机出风口上，此时安装完毕，再将烘鞋出风管的出风口通入鞋子内，按“”键，选择烘鞋功能，开始烘鞋子。

c.长通/干衣功能的使用方法：先在本机出风口上安装好多功能出风管组件（同烘被子的安装方法相同），再拿出包装内的烘衣袋，将烘衣袋套在需要烘干的衣物上，然后把多功能出风管组件的出风口接入烘衣袋进风口内将其固定牢，按“”键，选择长通/干衣功能，开始烘衣物。

提示：模式开启的情况下，都会有相对应的指示灯亮；模式功能下也可开启负离子功能同时使用。

注：1.当加热功能开启后再关机时有30秒左右的延时关机。

2.冷风档仅用于加速发热体散热。

3.警告：器具仅用于干燥水洗的纺织物。

7 注意事项

- 首次使用时，请检查您使用的电源是否与产品要求相符，并确认您所使用的插座要有良好的接地，注意插座的额定电流要大于15A。
- 加热器不得直接置于电源插座下面
- 本产品严禁在有易燃易爆物品的环境中；严禁在灰尘、油污比较严重的环境下使用，且环境温度不宜超过30℃。
- 在浴缸，喷头或游泳池四周不得使用本加热器。
- 取暖器禁止覆盖，禁止在取暖器上烘烤物品，防止发生火灾。
- 清洁保养时，先拔掉电源插头，等机体冷却后方可进行。
- 使用完毕，外出或长期不使用时，先关掉电源开关，再拔下电源插头。
- 如果电源软线损坏，为了避免危险，必须由制造商、其维修部或类似部门的专业人员更换。
- 取暖器必须放置在平坦的地面上使用。
- 取暖器在工作时严禁触摸防护网罩，防止高温烫伤；请特别注意儿童。
- 为延长产品使用寿命，请不要在取暖时移动取暖器。
- 因为加热器被覆盖或不正确的放置会引起火灾，故不得利用带有可自动接通电源的程序器，定时器或任何其他装置来使用本加热器。
- 不得用湿手操作取暖器开关或拔掉电源线插头，以防触电。
- 防护保护罩对儿童或残疾人没有提供全面的保护；儿童应当受到监督以确保其不会玩耍本加热器。
- 本产品只适合在室内使用，请勿在室外使用。
- 电源线请勿弯折，拉扯，缠结，以防电源线过热。
- 在本机没有组装好前请不要接通电源，以免发生意外。
- 本产品不适用于身体、感官或智力上有缺陷的人士或缺乏经验和常识的人士使用，除非有他人能确保其安全，对其进行监督。
- 移动前应拔掉电源插头，待机体冷却后方可移动。移动时必须小心，请勿直接拉着电源线移动机体。
- 本产品请勿安放在窗帘及室内家具旁边使用，放置时应离墙及家具1米以上，其顶部1米内不得有遮挡，以利于空气流通。
- 勿长期在潮湿、灰尘多的地方使用及储藏，以免造成外壳腐蚀或因湿气引发漏电、感电等事故的发生。
- 不得随意分解机体，不得对本产品进行任何形式的改装，以免发生危险。
- 接通电源时产品有轻微声响属正常现象。
- 拆下防护外壳前必须确保风机与电源断开。



禁止覆盖

警告：为避免过热，禁止覆盖加热器。

8 保养与储藏

1. 在做外部清洁工作以前，必须先关闭开关及拔掉电源插头，并且等待机体冷却后再做清洁。
2. 请勿在高温的环境下或有明火的地方使用，以免机体变色、变形。
3. 定期清理进风和出风口格栅，以免堵塞。
4. 清洁保养后，按原包装顺序将各部件装入包装盒。
5. 机器不用时储藏于干燥通风条件良好的地方，避免挤压碰撞。
6. 本机只需做一般性外部清洁保养，用软布沾中性清洗剂清除机体表面污垢，然后用干布擦干。
7. 切忌用水直接冲洗。
8. 忌用稀释剂，甲苯，酸性洗剂，灯油或化学抹布擦拭，以免变色或变质。

产品中有害物质的名称及含量

部件名称	有害物质					
	铅 (Pb)	汞 (Hg)	镉 (Cd)	六价铬 (Cr(VI))	多溴联苯 (PBB)	多溴二苯醚 (PBDE)
塑料件	○	○	○	○	○	○
发热体	○	○	○	○	○	○
电子元器件	○	○	○	○	○	○
五金标准件	○	○	○	○	○	○
控制器类	○	○	×	○	○	○
电源线\内接\包线	○	○	×	○	○	○
包装类	○	○	○	○	○	○

本表格依据 SJ/T 11364 的规定编制。

○：表示该有害物质在该部件所有均质材料中的含量均在 GB/T 26572 规定的限量要求以下。

×：表示该有害物质至少在该部件的某一均质材料中的含量超出 GB/T 26572 规定的限量要求。

废弃回收提示：

为了更好地关爱及保护地球，当用户不再需要此产品或产品寿命终止时，请遵守国家废弃电器电子产品回收处理相关法律法规，将其交给当地具有国家认可的回收处理资质的厂商进行回收处理，如不当利用或处置可能会对环境和人类健康造成影响。



本标识内数字表示产品在正常使用状态下的环保使用期限为十年。



Philips和Philips盾牌图形是皇家飞利浦有限公司的注册商标，其使用需遵循皇家飞利浦有限公司的许可。
2019©宁波凡浦智能科技有限公司 保留所有权利。
本产品由宁波凡浦智能科技有限公司负责销售与售后，宁波凡浦智能科技有限公司是本产品的担保人。
规格如有变更，恕不另行通知。
版本: 1.0

制造商: 宁波凡浦智能科技有限公司
地址: 浙江省慈溪市观海卫镇工业园东区
全国顾客服务热线: 4001 533 559

