

# What's in the carton

# Qu'est-ce qui est dans la boîte

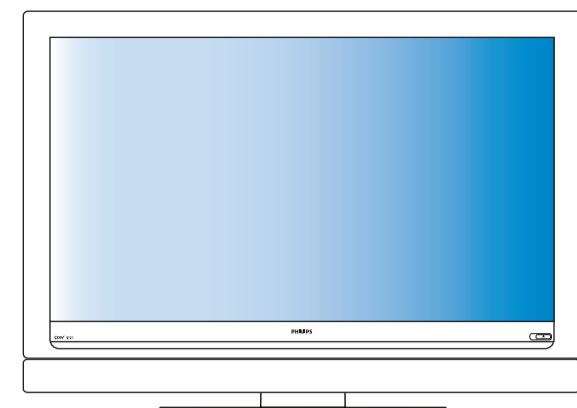

37PFL5322D

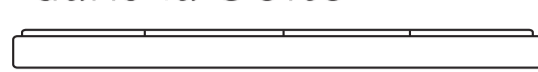

Speaker  
Haut-parleur

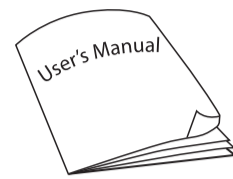

User's Manual & Quick Use Guide Inside!  
Manuel de l'utilisateur & Guide d'usage Rapide Include!

## Box 1 Boîtier 1

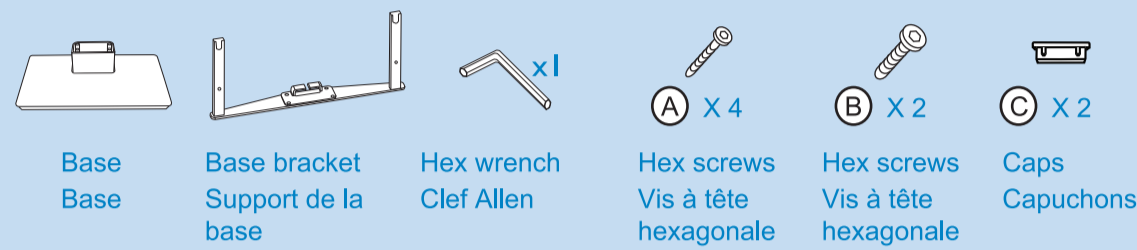

## Box 2 Boîtier 2

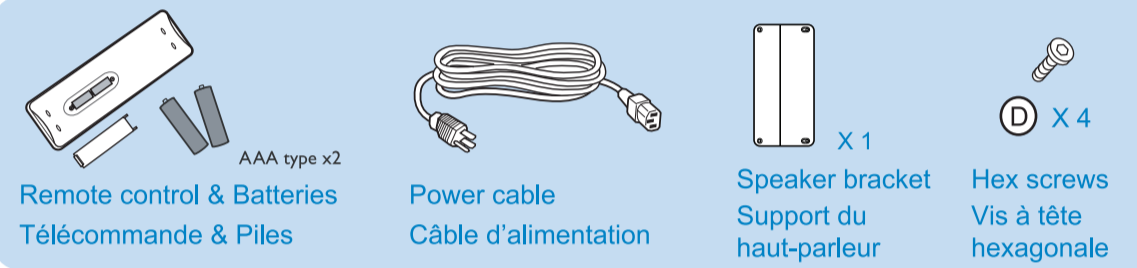

## What else you'll need



**1** Open the carton and remove both accessory boxes and speaker.  
Ouvrir le carton et retirer les boîtes d'accessoires et le haut-parleur.

**2** Remove the four clips.  
Retirer les quatre pinces.

**3** Carefully lift up the outside carton.  
Soulever précautionneusement le carton extérieur.

**4** Follow these steps to open the bottom of carton.  
Suivre ces étapes pour ouvrir le fond du carton.

**5** Follow these steps to unfold the bottom of carton.  
Suivre ces étapes pour déplier le fond du carton.

**6** Lay the TV face down and cut the bag.  
Poser le téléviseur face vers le bas et couper le sac.

**7** Remove the cushions.  
Retirer les coussins de sécurité.

**8** Mount the speaker bracket and speaker to the TV.  
Monter le support du haut-parleur et le haut-parleur sur le téléviseur.

**9** Insert the speaker wires into the Audio jacks.  
Insérer les câbles du haut-parleur dans les prises audio.

**10** Assemble the base bracket and the base.  
Assembler le support de la base et la base.

**11** Mount the base assembly to the TV.  
Monter le support de la base sur le téléviseur.

**12** Put the caps on the top of the base bracket.  
Placer les capuchons sur le dessus du support de la base.

**13** Stand the TV up.  
Redresser le téléviseur.

**14** Remove the four cushions.  
Retirer les quatre coussins de sécurité.

Front view of TV  
Vue frontale du téléviseur

Remote control & Batteries  
Télécommande & Piles

Remove the base assembly for wall mounting  
Retirer la base pour le montage mural

# Welcome Bienvenue

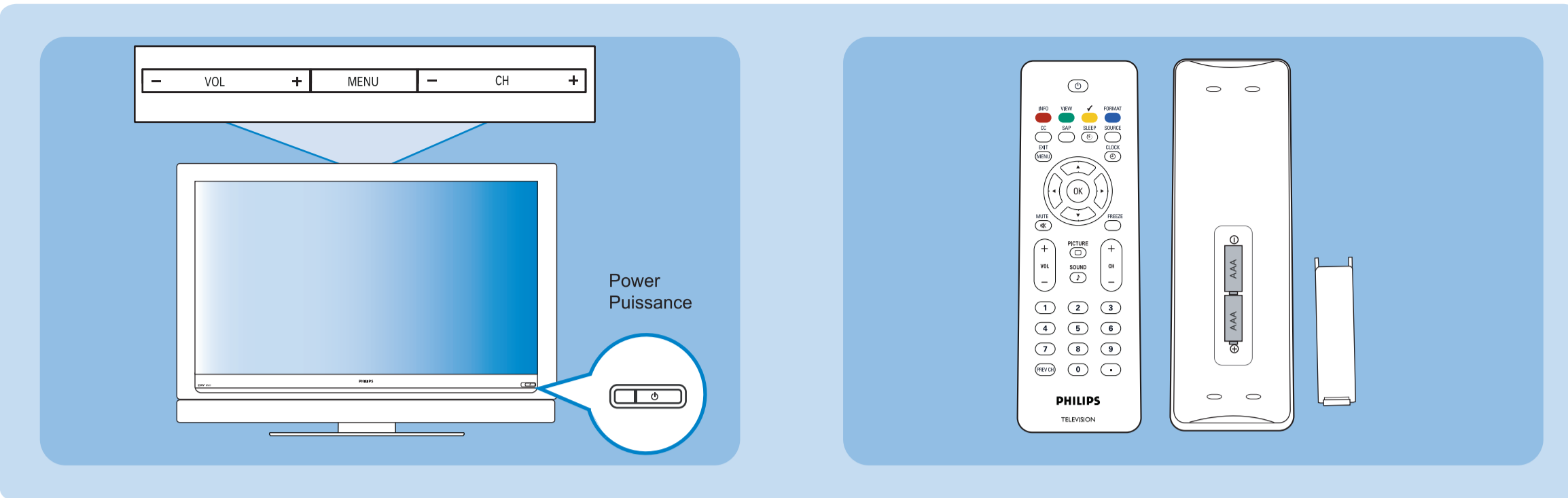

When installing the LCDTV on the wall, please consult a professional technician for proper installing. The manufacturer accepts no liability for installations not performed by professional technician.

Lorsque vous installez la télévision LCD au mur, veuillez consulter un installation professionnel pour une installation adéquate. Le fabricant décline toute responsabilité dans le cas d'une installation non effectuée par un technicien professionnel.

Rear and side connectors  
Connecteurs arrière et du côté

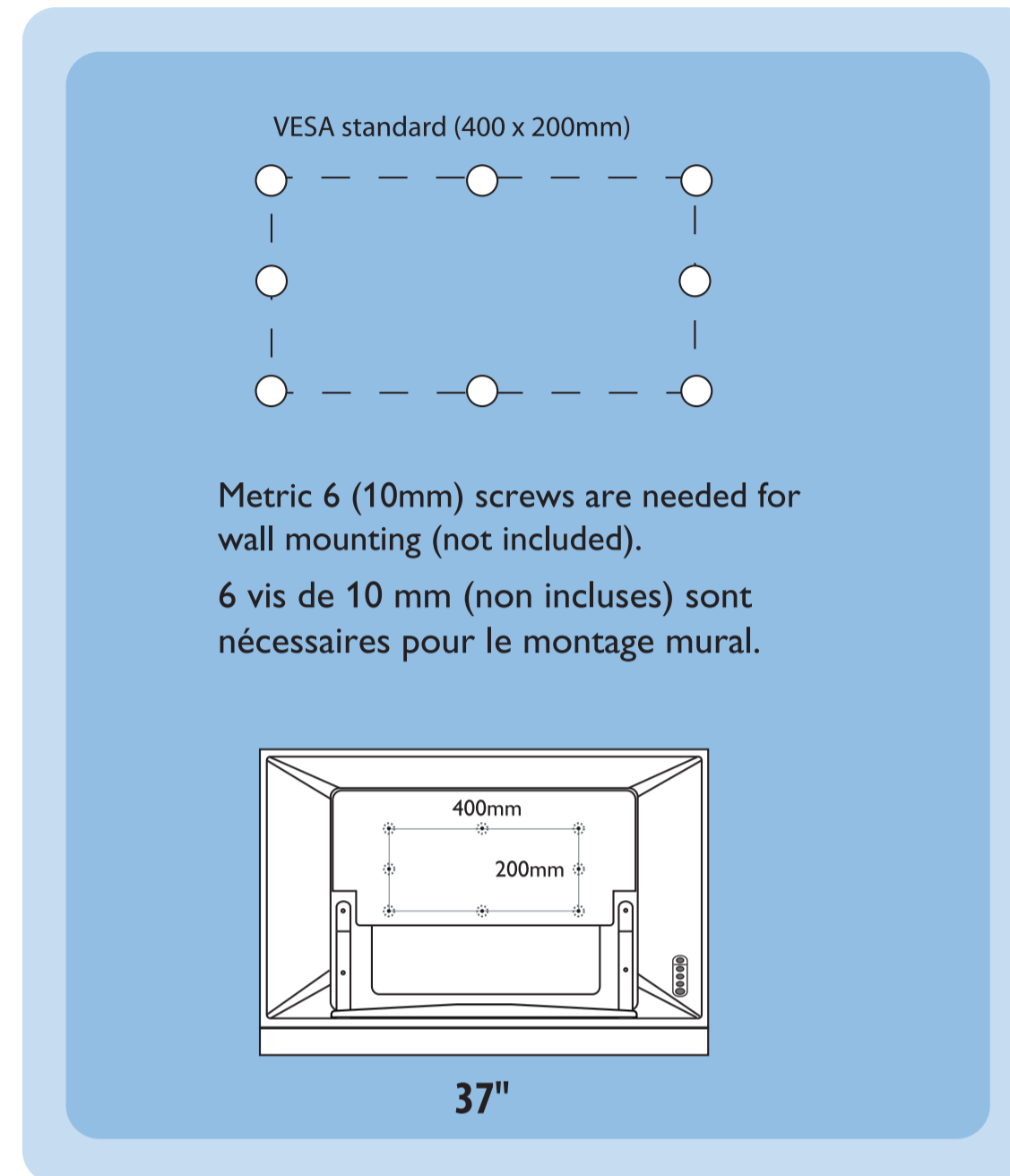

VESA standard (400 x 200mm)

Metric 6 (10mm) screws are needed for wall mounting (not included).  
6 vis de 10 mm (non incluses) sont nécessaires pour le montage mural.

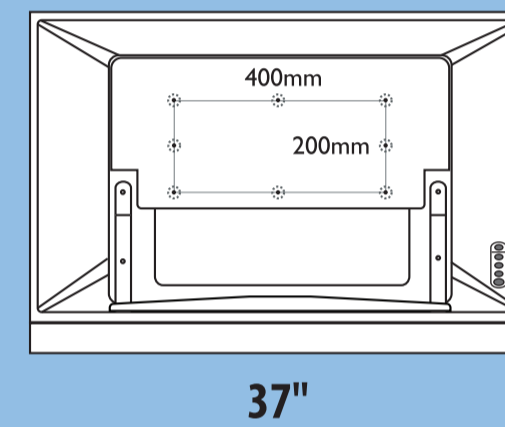

# Read me Lisez-moi

## Auto Program

## Programmation Automatique

**Option 1**  
If you are connecting the TV to a High Definition Cable box or Satellite Receiver; you will only need to tune your TV to the input signal source connected. Use the SOURCE button to select your inputs.  
If you are connecting the TV to a Standard Cable box or Satellite Receiver; tune your TV to channel 3 or 4.  
Refer to the user manual for additional connections.

**Option 1**  
Si vous branchez votre téléviseur sur un décodeur de câble/satellite haute définition, il vous suffira de configurer votre téléviseur sur la source d'entrée correspondante. Utilisez le bouton SOURCE pour sélectionner votre entrée.  
Si vous branchez le téléviseur sur un décodeur de câble ou de satellite standard, régler votre téléviseur sur la chaîne 3 ou 4.  
Référez-vous au manuel de l'utilisateur pour toutes connexions additionnelles.

Auto Program

Programmation auto

**Option 2**  
If you are connecting your TV to Antenna or Cable signal from the wall outlet, use the 75 Ohm connector on the back of the TV. Run the auto program function to set up the TV for antenna or cable channels available in your area.  
Auto programming may take up to 20 minutes to complete. Digital channels will take longer than Analog to find and program. Please wait until you see the Auto Programming complete message. The TV will then switch automatically to the first channel found.

**Option 2**  
Si vous branchez sur votre téléviseur une antenne ou le câble venant d'une prise murale, utilisez le connecteur 75 Ohm situé à l'arrière du téléviseur. Lancez la fonction de programmation automatique pour régler les chaînes câblées ou hertziennes disponibles dans votre région.  
La programmation automatique peut prendre jusqu'à 20 minutes. Les chaînes numériques sont plus longues à trouver que les chaînes analogiques. Veuillez attendre jusqu'à ce que le message Auto programmation terminée apparaisse. Le téléviseur passe ensuite sur la première chaîne détectée.

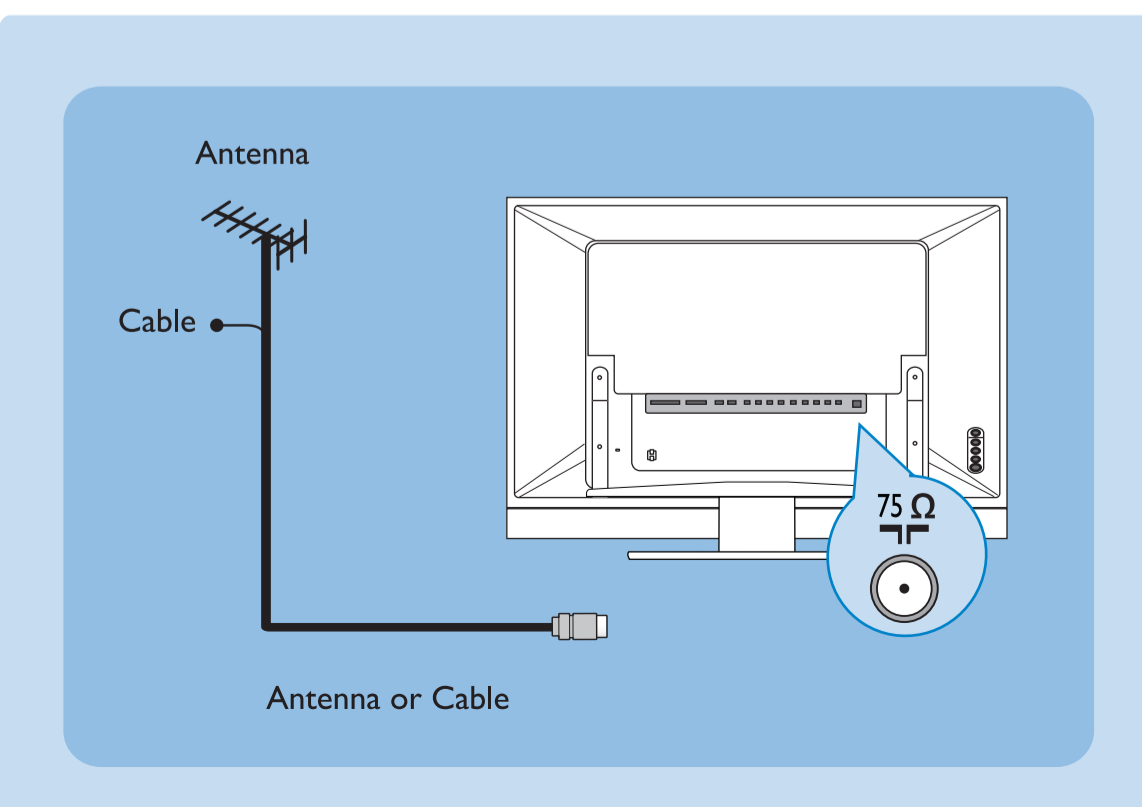

## Weak Channel Installation

Antenna reception for broadcast channels may vary. If you are having difficulties acquiring weaker signals, we suggest you use Weak Signal Installation feature. Here's how:

1. In the antenna mode, select a channel from the displayed list of TV channels. Select the "Start" by red button on the remote control; TV set will detect the signal.
2. The signal strength is continuously displayed and updated as the antenna rotates. When strength is enough to identify, user can store the channel in the channel list by green button on the remote control.

## Installation chaîne faible

La qualité de réception des chaînes peut varier. Si vous expérimentez certaines difficultés avec des signaux plus faibles, nous vous suggérons d'utiliser la fonction d'installation de signaux faibles. Voici comment faire :

1. En mode d'antenne, sélectionnez une chaîne à partir de la liste des canaux. Appuyez sur le bouton rouge « Start » sur la télécommande ; le téléviseur détectera le signal.
2. La puissance du signal est constamment affichée et mise à jour durant la rotation de l'antenne : lorsque le signal est suffisamment fort pour être détecté, l'utilisateur peut enregistrer la chaîne dans la liste des canaux en appuyant sur le bouton vert de la télécommande.

The manufacturer accepts no liability for damage of improper installation. Any question, please consult your dealer or service center.

Le fabricant n'assume aucune responsabilité en cas de dommages causés par une mauvaise installation. Pour toute question, veuillez consulter votre revendeur ou votre centre de service.

PHILXXXXX813-1A



www.philips.com/us/sasupport

Specifications are subject to change without notice