

PHILIPS

6000系列

保险柜

SBX601



用户手册

在以下网站上注册产品并获得支持
www.philips.com/support



Philips和Philips盾牌图形是皇家飞利浦有限公司的注册商标，经许可使用。

飞利浦保险柜保留对包括在本出版物中的产品相关内容做出更改的权利，恕不另行通知。

本产品由深圳市云悦智能科技有限公司负责生产和销售，且深圳市云悦智能科技有限公司是本产品的担保方。

型号	规格 (高 × 宽 × 深)
SBX601-3B0	350mm × 380mm × 320mm
SBX601-4B0	450mm × 380mm × 360mm
FDG-A10/D-55-SBX601-5B0	550mm × 400mm × 360mm
FDG-A10/D-65-SBX601-6B0	650mm × 430mm × 390mm
FDG-A10/D-75-SBX601-7B0	750mm × 480mm × 430mm
FDG-A10/D-85-SBX601-8B0	850mm × 500mm × 460mm

部件名称及功能	01
指纹密码识别面板介绍	03
首次使用	04
注册密钥 (指纹/密码)	05
删除密钥 (指纹/密码)	06
安全模式	07
机械钥匙盖	08
语言设置	09
错误报警	09
震动报警	10
低压报警	11
箱体固定说明	11
售后政策	13
售后服务支持	14
产品保修卡	15

部件名称及功能

1. 指纹密码识别面板
2. 手柄
3. 箱门
4. 底座
5. 抽屉
6. 隔层板
7. 锁柱
8. 内接电池盒

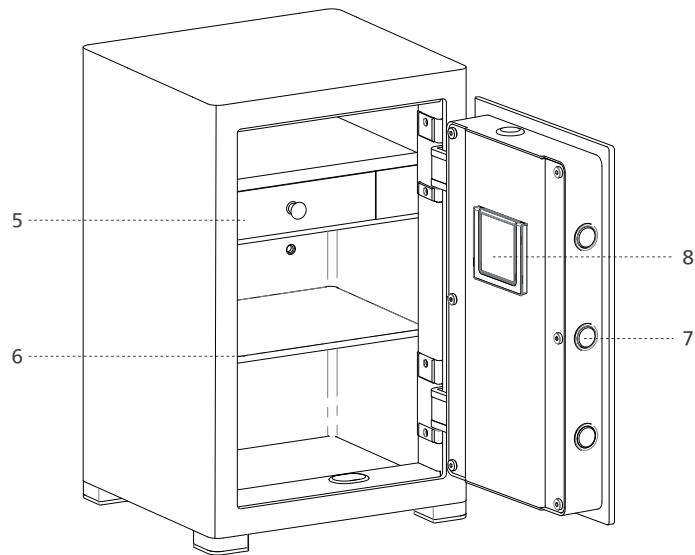
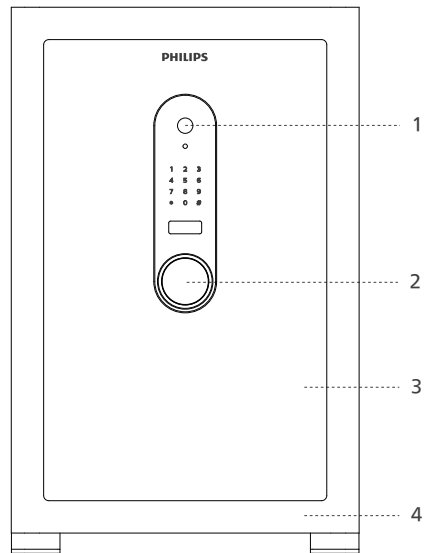

⚠ 注意：350、450mm高度的保险柜，因为内部空间比较狭小，所以没有做抽屉设计。

指纹密码识别面板介绍

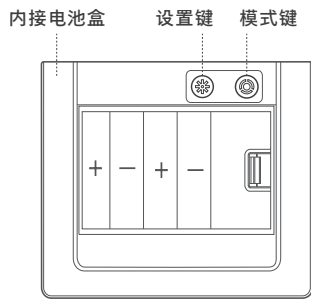
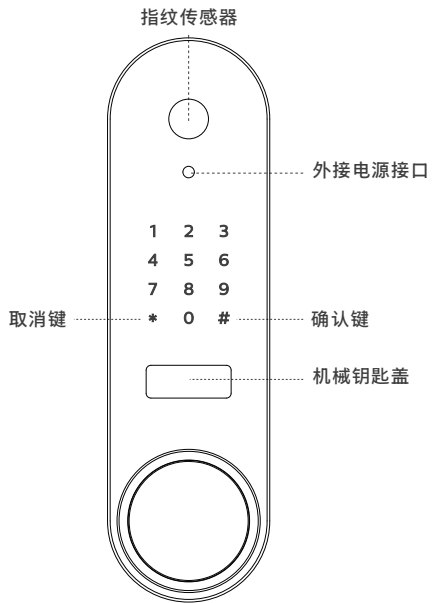

首次使用



图1

1. 在外接电源盒中装入4节5号电池，再将电源盒插入外接电源接口中。
2. 如图1，输入任意指纹或触摸数字键面板唤醒数字面板，输入初始密码“1234”并按“#”键确认，语音提示“锁开了”。打开内接电池盒装入4节5号电池，即完成首次操作。

⚠ 注意：除了初次使用保险柜时要外接电源盒供电外，外接电源盒在内装的电池没电的情况下可作为应急电源外接供电使用，请勿将外接电源盒放置在保险柜里！

注册密钥（指纹/密码）

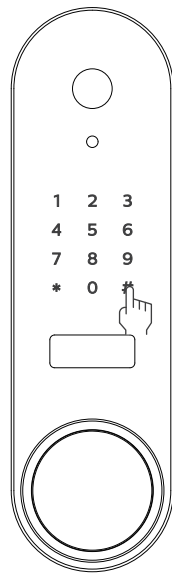



图2

1. 打开箱门，在面板电池盒里按红色设置键“”，语音提示“请输入指纹或密码”，如图2，在指纹窗口内输入指纹，语音提示“指纹配置成功”。若配置失败则提示“指纹配置失败”，8秒未输入系统自动退出。

⚠ 注意：本产品指纹容量30枚。

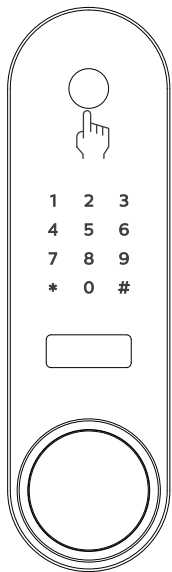
2. 指纹配置成功后可继续配置密码，输入3-8位密码，按“#”键确定，语音提示“请再次输入密码”，再次确认密码，按“#”键确定，语音提示“密码配置成功”。

⚠ 注意：本产品密码容量10组。

删除密钥（指纹/密码）

如图3，在面板电池盒里长按红色设置键“”3秒，语音提示“初始化成功”后，系统即清除所有密码与指纹，恢复到出厂状态。

⚠ 注意

1. 本产品不支持单个删除指纹或者密码。
2. 恢复出厂设置后，震动报警和安全模式也恢复成初始设置（即关闭状态）。





图3

安全模式

1. 安全模式是需任意二组已配置的指纹或密码方可打开，即指纹+指纹、指纹+密码、密码+指纹、密码+密码。
2. 如图4，在面板电池盒里按黑色模式键“

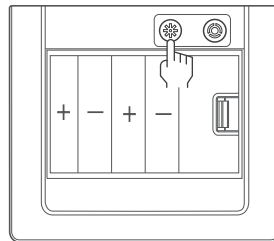
⚠ 注意：普通模式下任意一组密码或指纹均可打开。





图4

机械钥匙盖

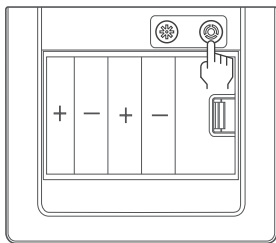
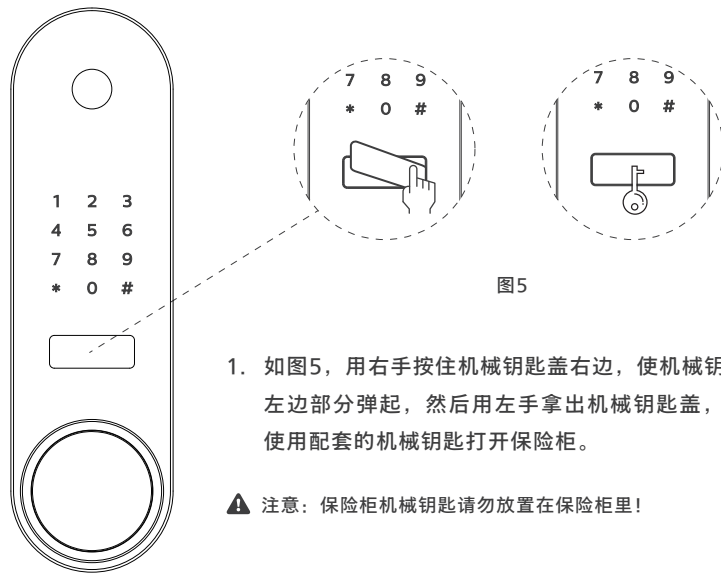

⚠ 注意：保险柜机械钥匙请勿放置在保险柜里！

语言设置

在面板电池盒未通电状态下长按红色设置键“”，装入电池使设备通电，听见“滴”一声后再松手，接着再短按4下红色设置键，等待4-5s后即可实现中、英文语言切换。

▲ 注意：出厂默认语言为中文。

错误报警

连续5次指纹输入错误或3次密码输入错误时，系统将启动错误报警，高音喇叭报警20秒，系统将锁定180秒。

▲ 注意：错误报警造成的系统锁定状态下无法对保险柜进行任何操作。

震动报警

1. 如图6，在面板电池盒里长按黑色模式键“”3秒钟，可进行震动报警开启与关闭切换。长按3秒黑色模式键，语音提示“震动报警启动”。
2. 当系统检测到一定强度震动时，系统将启动震动报警，高音喇叭报警20s。报警状态下可使用任意已注册指纹或密码解除。



图6

低压报警

当系统检测到供电电源低于4.8V时，系统将启动低压报警，使用过程中语音提示“电压低，请更换电池”，请及时更换电池。

⚠ 注意：低压报警时请及时更换电池，否则电压过低会影响正常使用！

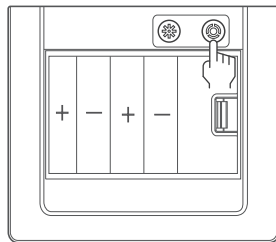
箱体固定说明

如图7，选择合适的安装位置，打开箱门取出箱体背板安装孔塞，按箱体背面的安装孔在墙（柜）体上标出孔的位置。然后用冲击钻钻出符合安装膨胀管直径的孔，放入膨胀螺管，将箱体背面安装孔对准膨胀管，用螺钉固定牢固。

⚠ 注意

1. 固定墙体建议混凝土墙，以确保安装牢固。
2. 为安全起见，请务必固定箱体。



图7

售后政策

飞利浦保险柜售后服务承诺：

严格依据《中华人民共和国消费者权益法》、《中华人民共和国产品质量法》实行售后三包服务，服务内容如下：

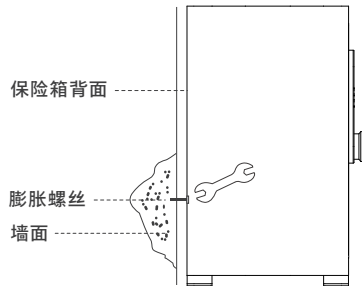
- 1.自您购买日起7日内，非人为原因或不可抗力造成的损失，可免费享受退货或者换货服务；
- 2.自您购买日起8-15日内，非人为原因或不可抗力造成的损坏，可免费享受换货或者维修服务；
- 3.自您购买日起24个月内，非人为原因或不可抗力造成的损失，可免费享受维修服务。

属于下列情况（包括但不限于）不在“三包”服务范围之内：

- 1.未经授权的维修、误用、碰撞、疏忽、滥用、进液、事故、改动、不正确的使用；
- 2.撕毁或涂改标贴、产品序列号、防伪标记；
- 3.已超过三包有效期；
- 4.因不可抗力造成的损坏；
- 5.因人为原因导致产生性能故障。

售后服务支持

如果您在使用过程中遇到任何问题，您可以拨打服务热线，或通过官方微信进行互动咨询。

深圳市云悦智能科技有限公司

服务热线：400-0909-066

官方网站：www.philips.com

地址：深圳市南山区西丽街道松坪山社区松坪山新东路1号清华信息港B座11楼1102

产品保修卡

产品型号		产品序列号		
发票证号		销售商		
销售地址				
销售日期		用户姓名		
用户电话		用户地址		
故障描述				
维修记录	日期	内容	维修员	用户签名