

PHILIPS

NORELCO

Tripleheader shaver

SP9883



www.philips.com/support/ifu-lux



Fig. 1

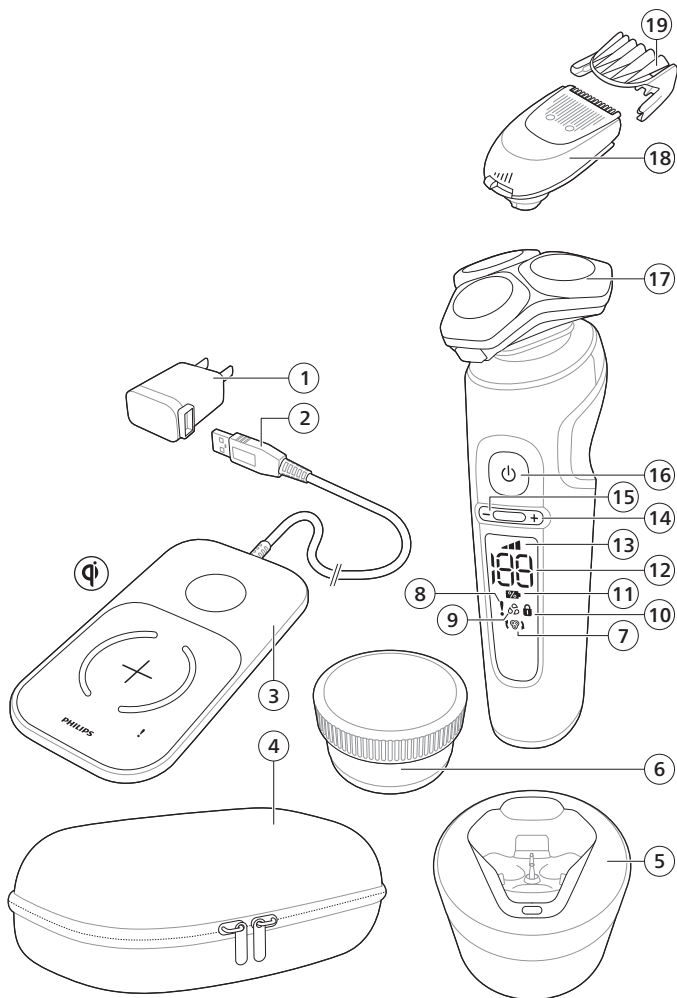

English 6
Español 33

Introduction

Congratulations on your purchase and welcome to Philips Norelco!

To fully benefit from the support that Philips Norelco offers, register your product at www.norelco.com/register.

General description (Fig. 1)

- 1 USB power source
- 2 USB plug
- 3 Wireless Qi charging pad
- 4 Pouch
- 5 Quick Clean Pod
- 6 Quick Clean Pod Cartridge
- 7 Replacement reminder
- 8 Notification symbol
- 9 Cleaning reminder
- 10 Travel lock symbol
- 11 Battery charge indicator
- 12 Battery charge percentage
- 13 Personal comfort settings bar
- 14 Personal comfort settings increase button
- 15 Personal comfort settings decrease button
- 16 On/off button
- 17 Shaving unit with hair chamber
- 18 Click-on beard styler attachment
- 19 Comb for beard styler attachment

IMPORTANT SAFETY INSTRUCTIONS

When using an electric product, basic precautions should always be followed, including the following:

Read all instructions before using this product.

DANGER

To reduce the risk of electric shock:

- Do not reach for a corded charging pad that has fallen into water. Unplug immediately from the power outlet.
- Keep the USB power source and the charging pad dry.
- Do not place or store the product or charging pad where it can fall or be pulled into a tub or sink. Do not place or drop the product or charging pad into water or other liquid.
- Always unplug the charging pad from the power outlet immediately after use.
- Remove USB power source from power outlet before cleaning the charging pad.

WARNING

To reduce the risk of burns, fire, electric shock, or injury to persons:

- This product is not intended for use by persons (including children) with reduced physical, sensory or mental capabilities, or lack of experience and knowledge, unless they have been given supervision or instruction concerning use of the product by a person responsible for their safety. Children should be supervised to ensure that they do not play with the product.
- Use this product only for its intended household use as described in this manual. Misuse can lead to hazards or serious injuries. Do not use attachments not recommended by Philips North America LLC. Accessories supplied may vary for different products.

8 English

- Never use the product, charging pad or USB power source if it is damaged, if it is not working properly or after it has been dropped or damaged. Never use the charging pad or USB power source after it has been dropped into water. For assistance call 1-800-243-3050.
- Keep the USB power source and the charging pad away from heated surfaces
- Never drop or insert any object into any opening.
- Do not use the USB power source in or near a power outlet that contains an electric air freshener to prevent damage to the USB power source.
- Do not charge product or plug in charging pad outdoors or operate where aerosol (spray) products are being used or where oxygen is being administered.
- Always check cutters, cutting unit and guards before using the product. Do not use the product if cutters, cutting unit or guards are damaged, as injury may occur.
- Always attach USB power source to charging pad first, then to power outlet. To disconnect, remove USB power source from power outlet.
- Plug USB power source directly into power outlet. Do not use an extension cord.
- Unplug USB power source before plugging in or unplugging the charging pad.
- The charging pad is not intended for use in a car. It may interfere with the automotive electronic systems.
- The batteries used in this product may present a fire or chemical burn hazard if mistreated. Do not disassemble, heat above 100 °C (212 °F) or incinerate.
- Only use original Philips accessories or consumables. Only use detachable power source HQ87 and charging pad HQ8510.

- Charge, use and store the product at a temperature between 41 °F / 5 °C and 95 °F / 35 °C.
- Keep product and batteries away from fire and do not expose them to direct sunlight or high temperatures.
- If the product becomes abnormally hot or smelly, changes color or if charging takes longer than usual, stop using and charging the product and contact Philips.
- Do not place products and their batteries in microwave ovens or on induction cookers.
- Do not open, modify, pierce, damage or dismantle the product or battery to prevent batteries from heating up or releasing toxic or hazardous substances. Do not short-circuit, overcharge or reverse charge batteries.
- If batteries are damaged or leaking, avoid contact with the skin or eyes. If this occurs, immediately rinse well with water and seek medical care.

Philips Norelco Quick Clean Pod Cartridge fluid

- Do not take internally.
- Avoid contact with the eyes. In case of eye contact, thoroughly flush with cold water. If irritation persists, get medical attention.
- Keep out of reach of children.

SAVE THESE INSTRUCTIONS

The display

Note: Remove any sticker or protective foil from the display before using the product.

Charging



When the shaver is charging, the ring on the pad lights up and the battery charge indicator on the shaver flashes white.

The battery charge is indicated by the battery charge percentage flashing on the display, which is shown when the shaver is moved.

Quick charge: After approx. 18 minutes charging, the appliance contains enough energy for one shave.

Battery fully charged

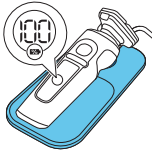

When the battery is fully charged, the battery charge indicator and the ring on the pad light up white continuously.

Note: Both lights switch off automatically after 15 minutes.

The battery charge percentage lights up white continuously, which is shown when the shaver is moved.

Battery low

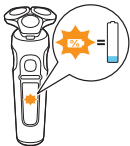

When the battery is almost empty, the battery charge indicator flashes orange and the shaver beeps. At this point there is enough energy left for one shave.

Remaining battery charge



The remaining battery charge is indicated by the battery charge percentage shown on the display.

Personal comfort settings

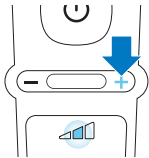

The shaver has a feature that allows you to personalize your settings. Depending on your personal shaving needs, choose between three settings, from low to high: comfort, dynamic or efficiency. When you press the button on the left or right of the display, the segment of the personal comfort settings bar lights up to indicate the selected setting. To select a lower or higher setting, press the button on the left or right of the display.

Cleaning reminder



Clean the shaver after every use for optimal performance (see 'Cleaning and maintenance'). When you switch off the shaver, the cleaning reminder flashes to remind you to clean the shaver.

Travel lock

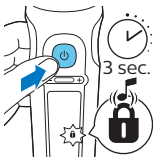

When you are going to travel, you can lock the shaver to prevent it from accidentally switching on (see 'Activating the travel lock').

Replacement reminder



For maximum shaving performance, we advise you to replace the shaving heads once a year. Replace damaged shaving heads immediately. Always replace the shaving heads with original Philips shaving heads.

The shaver is equipped with a replacement reminder which reminds you to replace the shaving heads. The shaver beeps, the replacement reminder lights up and the arrows flash to indicate that you have to replace the shaving heads.

Note: After replacing the shaving heads, you can reset the replacement reminder by pressing the on/off button for 7 seconds. If you do not reset the replacement reminder, the shaver resets automatically after 9 shaves.

Notification symbol

Overheating



If the shaver overheats during charging, the notification symbol flashes. When this happens, the shaver stops charging automatically.

Charging continues once the temperature of the shaver has decreased to the normal level after approx. 10 minutes.

Blocked shaving heads



If the shaving heads are blocked, the notification symbol continuously lights up red. The replacement reminder and the cleaning reminder alternately flash white and the shaver beeps. In this case, the motor cannot run because the shaving heads are dirty or damaged. If the

shaving heads are dirty, you have to clean them. If the shaving heads are damaged, you have to replace them.

Foreign object on wireless Qi charging pad



If there is a foreign (metal) object on the wireless Qi charging pad during charging, the notification symbol on the wireless Qi charging pad lights up. The wireless Qi charging pad switches off automatically and restarts 5 minutes after the foreign object has been removed.

Do not place any foreign (metal) objects on the wireless Qi charging pad. Only use the wireless Qi charging pad to charge the shaver or another device (e.g. smartphone) compliant with Qi charging.

Charging

Charge the shaver before you use it for the first time and when the display indicates that the battery is almost empty.

Charging takes approx. 3 hours. A fully charged shaver has a shaving time of up to 60 minutes.

After approx. 18 minutes of charging the shaver contains enough power for one shave.

Note: You cannot use the shaver while it is charging.

Quick charge

After approx. 18 minutes of charging the shaver contains enough power for one shave.

Charging with the wireless Qi charging pad



Note: The charging pad is Qi compliant. Only charge the Qi compatible shaver or other Qi charging compliant appliances on the wireless Qi charging pad provided.

Note: Carefully shake off excess water before placing the shaver on the Qi pad.

- 1 Put the USB plug in the USB power source supplied.
- 2 Insert the USB power source into the power outlet.

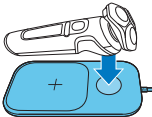
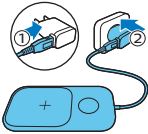

Place the shaver on the cross mark of the wireless Qi charging pad. Make sure the shaver fits into the cavity of the wireless Qi charging pad.

Only charge the shaver on the provided wireless Qi charging pad.



- The wireless Qi charging pad beeps and the ring on the pad lights up when the shaver is correctly placed and connected for charging.



- When the shaver is charging, the ring on the pad lights up and the battery charge indicator on the shaver flashes white. The battery charge is indicated by the battery charge percentage flashing on the display, which is shown when the shaver is moved.
- 3 When the battery is fully charged, the battery charge indicator and the ring on the pad light up white continuously. Both lights switch off automatically after 15 minutes.

Using the shaver

Always check the shaver and all accessories before use. Do not use the shaver or any accessory if it is damaged, as this may cause injury. Always replace a damaged part with one of the original type.



This symbol indicates that the shaver can be used in the bath or shower.

- Use this shaver for its intended household use as described in this manual.
- For hygienic reasons, the shaver should only be used by one person.
- Trimming is easier when the skin and hair are dry.

Note: This shaver is waterproof. It is suitable for use in the bath or shower and for cleaning under the tap. For safety reasons, the shaver can only be used without cord.

Switching the shaver on and off

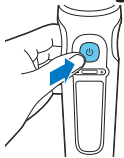

- 1 To switch on the shaver, press the on/off button once.

The battery charge percentage lights up for a few seconds.

- 2 To switch off the shaver, press the on/off button once.

The battery charge percentage lights up for a few seconds and shows the remaining battery charge.

Shaving

Skin adaptation period

Your first shaves may not bring you the result you expect and your skin may even become slightly irritated. This is normal. Your skin and beard need time to adapt to any new shaving system. To allow your skin to adapt to this new appliance, we advise you to shave regularly (at least 3 times a week) and exclusively with this appliance for a period of 3 weeks.

Shaving tips

- For the best results on skin comfort, pre-trim your beard if you have not shaved for 3 days or longer.
- Select your personal comfort setting (see 'Personal comfort settings').

Dry shaving

- 1 Switch on the shaver.



- 2 Move the shaving heads over your skin in circular movements to catch all hairs growing in different directions. Make sure each shaving head is fully in contact with the skin. Exert gentle pressure for a close, comfortable shave.

Note: Do not press too hard, as this can cause skin irritation.

- 3 Switch off and clean the shaver after each use (see 'Cleaning and maintenance').

The display lights up for a few seconds to show the remaining battery charge.

Wet shaving

For a more comfortable shave, you can also use this appliance on a wet face with shaving foam or shaving gel.



- 1 Apply some water to your skin.



- 2 Apply shaving foam or shaving gel to your skin.

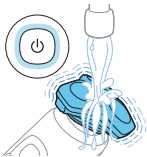

- 3 Rinse the shaving unit under the tap to ensure that the shaving unit glides smoothly over your skin.
- 4 Switch on the shaver.



- 5 Move the shaving heads over your skin in circular movements to catch all hairs growing in different directions. Make sure each shaving head is fully in contact with the skin. Exert gentle pressure for a close, comfortable shave.

Note: Do not press too hard, as this can cause skin irritation.

Note: Rinse the shaving unit regularly to ensure that it continues to glide smoothly over your skin.

- 6 Dry your face.
- 7 Switch off the shaver and clean it after each use.

Note: Make sure that you rinse all foam or shaving gel off the shaver.

Using click-on attachments

Removing or attaching click-on attachments



- 1 Make sure the shaver is switched off.
- 2 Pull the attachment straight off the shaver.

Note: Do not twist the attachment while you pull it off the shaver.



- 3 Insert the lug of the attachment into the slot in the top of the shaver. Then press down the attachment to attach it to the shaver ('click').

Using the beard styler attachment with comb

You can use the beard styler with the comb attached to style your beard at one fixed setting, but also at different length settings. You can also use it to pre-trim any long hairs before shaving for a more comfortable shave.

Note: The beard styler is only intended for trimming facial hair. Do not use on areas below the neck.

The length settings on the beard styler attachment correspond to the remaining hair length after cutting and range from 1 to 5 mm (3/64 - 3/16 in).

1 Attach the beard styler attachment to the shaver ('click').



2 Slide the comb straight into the guiding grooves on both sides of the beard styler attachment ('click').



3 Press the length selector and then push it to the left or right to select the desired hair length setting.

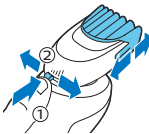

4 Switch on the shaver.



- 5 Move the shaver upwards while you exert gentle pressure. Make sure the front of the comb is in full contact with the skin.
- 6 Clean the attachment after use.

Using the beard styler attachment without comb

You can use the beard styler attachment without the comb to contour your beard, moustache, sideburns or neckline at a length of 0.5 mm (1/32 in).

Note: The beard styler is only intended for trimming facial hair. Do not use it on areas below the neck.

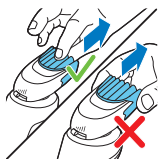

- 1 Pull the comb off the beard styler attachment.

Note: Grab the comb in the center to pull it off the beard styler attachment. Do not pull at the sides of the comb.

- 2 Switch on the appliance.
- 3 Hold the beard styler attachment perpendicular to the skin and move the appliance downwards while you exert gentle pressure.
- 4 Clean the attachment after use.



Travel lock

You can lock the shaver when you are going to travel to prevent it from switching on accidentally.

Activating the travel lock



- 1 Press the on/off button for 3 seconds to use the travel lock mode.

While you activate the travel lock, the travel lock symbol lights up briefly and the shaver produces a short sound. When the travel lock is activated, the travel lock symbol flashes.

If you try to switch on the shaver while the travel lock is active, the travel lock symbol flashes.

Deactivating the travel lock



- 1 Press the on/off button for 3 seconds.

While you deactivate the travel lock, the travel lock symbol lights up briefly and the shaver produces a short sound. The shaver switches on and is now ready for use again.

Note: The shaver unlocks automatically when it is placed on the wireless Qi charging pad.

Cleaning and maintenance

Regular cleaning guarantees better shaving results.

Never clean, remove or replace the shaving unit while the shaver is switched on.

Do not apply pressure to shaving head guards.

Do not touch shaving heads with hard objects as this may dent or damage the precision-made slotted guards.

Do not use compressed air, abrasives, scourers or aggressive liquids such as petrol or acetone to clean the shaver.

How do I use the Quick Clean Pod ?

What does the icon on my Quick Clean Pod mean?

Icon	Behavior	Meaning
	Becomes visible on the Quick Clean Pod	The Quick Clean Pod Cartridge needs to be replaced.

Preparing the Quick Clean Pod for use

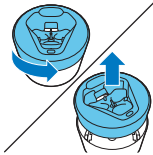

- 1 Twist and remove the top of the Quick Clean Pod.

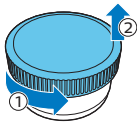

- 2 Twist the lid off of the Quick Clean Pod Cartridge.

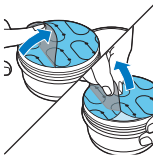

- 3 Lift the tab on the seal and pull it by the corner to remove the seal from the Quick Clean Pod Cartridge.

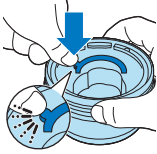

- 4 Press the small circular piece on the handle of the Quick Clean Pod Cartridge to break the snap hook on the handle.



- 5 Place the Quick Clean Pod Cartridge into the Quick Clean Pod.

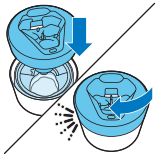

- 6 Put the top of the Quick Clean Pod back onto the base and turn it clockwise until you hear a click.



Do not tilt the Quick Clean Pod to prevent leakage.

Using the Quick Clean Pod

Note: If you use the shaver with shaving foam, shaving gel or pre-shave products, thoroughly rinse the shaving heads before you use the Quick Clean Pod.

Always shake excess water off the shaver before you place it in the Quick Clean Pod.

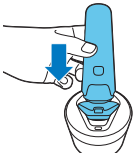

- 1 Place the shaver upside down into the Quick Clean Pod. The shaver automatically detects that it is in the Quick Clean Pod.
- 2 Switch on the shaver to start the cleaning program.

Each cleaning program takes approximately one minute.

- 1 Let the shaver air-dry completely in the Quick Clean Pod before storing it.

Replacing the Quick Clean Pod Cartridge



Replace the Quick Clean Pod Cartridge immediately when the cartridge replacement icon on the Quick Clean Pod becomes visible or follow the table below.

Frequency of use	Cycles	When to replace the Quick Clean Pod Cartridge
Every day	About 30	Every month
A few times per week	About 20	Every 2 months
Every week	About 13	Every 3 months
Every month	About 3	Every 3 months

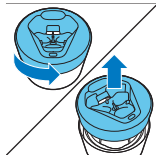

- 1 Twist and remove the top of the Quick Clean Pod.

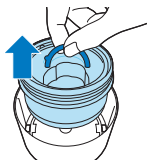

- 2 Lift the Quick Clean Pod Cartridge out of the Quick Clean Pod by the handle.



- 3 Pour any remaining fluid down a drain and recycle the empty cartridge in accordance with local waste regulations.



- 4 Place a new Quick Clean Pod Cartridge into the Quick Clean Pod (see 'Preparing the Quick Clean Pod for use').

Scan the QR code to the left or visit www.philips.com/cleaning-cartridge to order replacement Quick Clean Pod Cartridges.

Thorough cleaning

We advise you to clean the shaving heads thoroughly once a month or when the shaver does not shave as well as it used to.

- 1 Switch off the shaver.
- 2 Pull the shaving head holder off the bottom part of the shaving unit.



- 3 Rinse the hair chamber and shaving head holder under the tap.

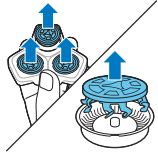
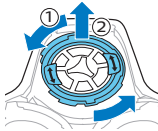

- 4** Turn the retaining ring anticlockwise and lift it off the shaving head.

Repeat this process for the other retaining rings. Place them aside in a safe place.

- 5** Remove the shaving heads from the shaving head holder. Each shaving head consists of a cutter and guard.

Note: Do not clean more than one cutter and guard at a time, since they are all matching sets. If you accidentally put a cutter in the wrong shaving guard, it may take several weeks before optimal shaving performance is restored.

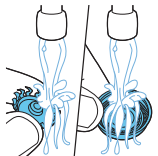

- 6** Clean the cutter and guard under the tap.
7 Shake off excess water.
8 Put the cutter back into the guard.

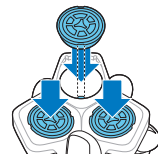

- 9** Place the shaving heads in the shaving head holder.
10 Place the retaining ring on the shaving head.

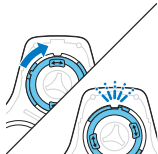

- 11** Align the arrows on the retaining ring with the projections in the shaving head holder. Turn the ring clockwise until it clicks to indicate that the ring is fixed.



- 12** Attach the shaving head holder to the bottom part of the shaving unit ('click').

Cleaning the beard stycler attachment

Clean the beard stycler attachment after each use.

- 1** Pull the comb off the beard stycler attachment.

Note: Grab the comb in the center to pull it off the beard stycler attachment. Do not pull at the sides of the comb.

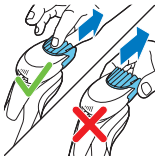

- 2** Rinse cut hairs off the cutting unit with lukewarm water.
3 Rinse cut hairs off the comb.

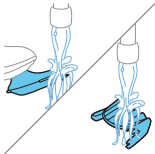

- 4** Remove the cutting unit from the beard stycler attachment. By pushing the cutting unit off the beard stycler attachment, you can remove any hairs that have accumulated inside the beard stycler attachment. You can also rinse the bottom of the cutting unit.



- 5** Rinse cut hairs out of the beard stycler attachment.
6 Carefully shake off excess water and leave the comb, cutting unit and beard stycler attachment to air-dry before you use them again.

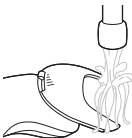



7 When the cutting unit is dry, attach it to the beard styler attachment.



8 When the comb is dry, attach it to the beard styler attachment.

9 For optimal performance, lubricate the teeth of the attachment with a drop of sewing machine oil regularly.

Replacement

Replacing the shaving heads

For maximum shaving performance, we advise you to replace the shaving heads every twelve months. Replace damaged shaving heads immediately.



Always replace the shaving heads with original Philips shaving heads (see 'Ordering accessories').



Replacement reminder

The replacement reminder indicates that the shaving heads need to be replaced. The shaving unit symbol lights up continuously, the arrows flash white and you hear a beep when you switch the shaver on or off.

1 Switch off the shaver.



2 Press the release button on the shaving unit and pull the shaving head holder off the shaving unit.

3 Remove the shaving heads from the shaving head holder. Discard the used shaving heads immediately to avoid mixing them with the new shaving heads.

4 After replacing the shaving heads, you can reset the replacement reminder by pressing the on/off button for 7 seconds. Wait until you hear 3 beeps.

If you do not reset the replacement reminder, the shaver resets automatically after 9 shaves.

Storage



Store the shaver in the pouch.

Note: Always let the shaver dry completely before you store it in the pouch.

Ordering accessories

To buy accessories or spare parts, visit www.philips.com/parts-and-accessories or go to your Philips dealer. You can also contact the Philips Consumer Care Center in your country (see the international warranty leaflet for contact details).

The following accessories and spare parts are available:

- SH91 Philips Norelco replacement shaving heads
- CC12 Philips Norelco Quick Clean Pod Cartridge 2-pack

Assistance

For assistance, visit our website:

www.philips.com/support or call toll free 1-800-243-3050.

Online information is available 24 hours a day, 7 days a week.

Disposal



- This product contains a rechargeable lithium-ion battery which must be disposed of properly.
- Contact your local town or city officials for battery disposal information. You can also call 1-800-822-8837 or visit **www.call2recycle.org** for battery drop-off locations.
- For assistance, visit our website **www.philips.com/support** or call 1-800-243-3050 toll free.
- Your product is designed and manufactured with high quality materials and components, which can be recycled and reused. For recycling information, please contact your local waste management facilities or visit **www.recycle.philips.com**.

Full Two-Year Warranty

Philips North America LLC warrants this new product (except cutters and combs) against defects in materials or workmanship for a period of two years from the date of purchase, and agrees to repair or replace any defective product without charge.

IMPORTANT: This warranty does not cover damage resulting from accident, misuse or abuse, lack of reasonable care, the affixing of any attachment not provided with the product or loss of parts or subjecting the product to any but the specified voltage or batteries.*

NO RESPONSIBILITY IS ASSUMED FOR ANY SPECIAL, INCIDENTAL OR CONSEQUENTIAL DAMAGES.

In order to obtain warranty service, simply go to **www.philips.com/support** for assistance. It is suggested that for your protection you return shipments of product by insured mail, insurance prepaid. Damage occurring during shipment is not covered by this warranty.

NOTE: No other warranty, written or oral, is authorized by Philips Personal Health, a division of Philips North America LLC.

This warranty gives you specific legal rights, and you may also have other rights which vary from state to state. Some states do not allow the exclusion or limitation of incidental or consequential damages, so the above exclusion and limitations may not apply to you.

*Read enclosed instructions carefully.

45-DAY MONEY-BACK GUARANTEE

To enjoy the closest and most comfortable shave from your new Philips Norelco Men's Shaver, the shaver should be used exclusively for 3 weeks. This allows your hair and skin enough time to adapt to the Philips Norelco Shaving System. If, after that period of time, you are not fully satisfied with your Philips Norelco Men's Shaver, send the product back along with dated sales receipt and we'll refund you the full purchase price.

The product must be shipped prepaid by insured mail, insurance prepaid, have the original sales receipt, indicating purchase price and date of purchase, and the money-back guarantee return authorization form enclosed.

We cannot be responsible for lost mail.

The product must be postmarked no later than 45 days after the date of purchase. Philips reserves the right to verify the purchase price of the product and limit refunds not to exceed suggested retail price.

To obtain money-back guarantee service, please go to www.PhilipsMoneyBack.com.

Delivery of refund check will occur 6–8 weeks after receipt of returned product.

Introducción

¡Felicitaciones por su compra y bienvenido a Philips Norelco!
Para beneficiarse completamente del soporte que ofrece Philips Norelco, registre el producto en www.norelco.com/register.

Descripción general (Fig. 1)

- 1 Fuente de alimentación USB
- 2 Clavija USB
- 3 Almohadilla de carga inalámbrica Qi
- 4 Funda
- 5 Quick Clean Pod
- 6 Cartucho del Quick Clean Pod
- 7 Recordatorio de reemplazo
- 8 Símbolo de notificación
- 9 Recordatorio de limpieza
- 10 Sistema de bloqueo de viaje
- 11 Indicador de carga de la batería
- 12 Porcentaje de carga de la batería
- 13 Barra de ajustes de confort personal
- 14 Botón de aumento para los ajustes de confort personalizados
- 15 Botón de disminución para los ajustes de confort personalizados
- 16 Botón de encendido/apagado
- 17 Unidad de afeitado con cámara de acumulación de vello
- 18 Accesorio de recortadora de barba de clic
- 19 Peine para el accesorio de recortadora de barba

INSTRUCCIONES IMPORTANTES DE SEGURIDAD

Cuando utilice un producto eléctrico, siempre debe seguir las precauciones básicas, incluidas las siguientes:

Lea todas las instrucciones antes de usar este producto.

PELIGRO

Para reducir el riesgo de descarga eléctrica:

- No intente recoger una almohadilla de carga enchufada que haya caído al agua. Desconéctelo inmediatamente del enchufe de la pared.
- Mantenga la fuente de alimentación USB y la almohadilla de carga secos.

- No coloque ni guarde el producto o la almohadilla de carga en un lugar desde donde pueda caerse a una bañera o un lavamanos. No coloque el producto o la almohadilla de carga sobre agua ni deje que caiga en el agua o cualquier otro líquido.
- Desconecte siempre la almohadilla de carga del tomacorriente inmediatamente después de usarla.
- Desconecte la fuente de alimentación USB del tomacorriente antes de limpiar la almohadilla de carga.

ADVERTENCIA

Para reducir el riesgo de quemaduras, incendio, descarga eléctrica o lesiones:

- Este producto no está destinado a personas (adultos o niños) con capacidades física, sensorial o mental disminuidas, o que no tengan los conocimientos o la experiencia necesarios, a menos que una persona responsable de su seguridad los supervise o los instruya sobre el uso del producto. Evite que los niños jueguen con este producto.
- Use este producto solo para el uso doméstico previsto como se describe en este manual. El uso inadecuado puede causar posibles riesgos o lesiones graves. No use accesorios que no estén recomendados por la corporación Philips North America LLC. Los accesorios incluidos pueden variar según el producto.
- Nunca use el producto, la almohadilla de carga o la fuente de alimentación USB, si no están funcionando correctamente o después de que hayan caído o en agua o se encuentren dañados. Nunca use la almohadilla de carga o la fuente de alimentación USB después de que se cayó en el agua. Para solicitar asistencia 1-800-243-3050.
- Mantenga la fuente de alimentación USB y la almohadilla de carga lejos de superficies calientes.
- No deje caer ni introduzca ningún objeto en ninguna abertura.
- No utilice la fuente de alimentación USB dentro o cerca de un tomacorriente que contenga un aromatizador eléctrico para prevenir daño a la fuente de alimentación USB.
- No cargue ni enchufe el producto o la almohadilla de carga al aire libre ni lo use en lugares donde se utilicen aerosoles (sprays) o se administre oxígeno.
- Siempre controle las cuchillas, la unidad de corte y los peines antes de usar el producto. No use el producto si las cuchillas, la unidad de corte o los peines están dañados, ya que puede producirse una lesión.
- Siempre conecte primero la fuente de alimentación USB a la almohadilla de carga y después al tomacorriente. Para desconectar, retire la fuente de alimentación USB del tomacorriente.

- Enchufe la fuente de alimentación USB directamente al tomacorriente. No use un cable de extensión.
- Desconecte la fuente de alimentación USB antes de conectar o desconectar la almohadilla de carga.
- La almohadilla de carga no está diseñada para usarse en un auto. Puede interferir con los sistemas electrónicos automotrices.
- Las baterías que se emplean en este producto pueden representar un riesgo de incendio o de quemadura química si no se manipulan correctamente. No desarme, incinere ni permita que la temperatura de las baterías supere los 100 °C (212 °F).
- Use únicamente accesorios o productos consumibles originales de Philips. Solo use la fuente de alimentación desmontable HQ87 y la almohadilla de carga HQ8510.
- Cargue, utilice y guarde el producto a una temperatura entre 41 °F / 5 °C y 95 °F / 35 °C.
- Mantenga el producto y las baterías lejos del fuego y no los exponga a la luz solar directa ni a altas temperaturas.
- Si el producto se pone anormalmente caliente, despiden un olor extraño, cambia de color o tarda más tiempo de lo normal en cargarse, deje de usarlo y de cargarlo, y comuníquese con Philips.
- No coloque los productos y sus baterías en hornos microondas ni en ollas de inducción.
- No abra, modifique, perfore, dañe ni desarme el producto o la batería, para evitar que las baterías se calienten o liberen sustancias tóxicas o peligrosas. No provoque un cortocircuito, sobrecargue ni invierta la posición de las baterías.
- Si las baterías se dañan o tienen fugas, evite el contacto con la piel o los ojos. Si esto sucede, enjuague bien inmediatamente con agua y busque atención médica.

Líquido para cartucho del Quick Clean Pod de Philips Norelco

- No ingerir.
- Evita el contacto con los ojos. En caso de que entre en contacto con los ojos, enjuaga bien con agua fría. Si la irritación persiste, consulta a un médico.
- Manténgase fuera del alcance de los niños.

CONSERVE ESTAS INSTRUCCIONES

La pantalla

Nota: Quite cualquier adhesivo o lámina protectora de la pantalla antes de usar el producto.

Carga



Cuando la afeitadora se está cargando, el anillo sobre la almohadilla se enciende y el indicador de carga de batería destella en color blanco.

El porcentaje de carga destellante en la pantalla indica la carga de la batería, este se muestra cuando se mueve la afeitadora.

Carga rápida: Luego de aproximadamente 18 minutos de carga, el dispositivo tiene suficiente energía para una afeitada.

Batería completamente cargada

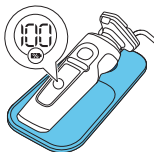

Cuando la batería está totalmente cargada, todas las luces del indicador de carga de la batería y el anillo sobre la almohadilla se iluminan en blanco constantemente.

Nota: Ambas luces se apagan automáticamente después de 15 minutos.

El porcentaje de carga de batería se ilumina en blanco continuamente, el cual se muestra cuando se mueve la afeitadora.

Batería baja



Cuando la batería está casi agotada, la luz inferior del indicador de carga de la batería destella en color naranja y la afeitadora emite un sonido. A este punto hay suficiente energía restante para una afeitada..

Carga de batería disponible



El porcentaje de carga de la batería que se muestra en la pantalla indica la capacidad de carga disponible en la batería.

Ajustes de confort personalizados

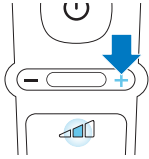

La afeitadora tiene una característica que le permite personalizar sus ajustes. Según sus necesidades de afeitado personales, elija de entre tres ajustes, de bajo a alto: confort, dinámico o eficaz. Cuando presiona el botón que se encuentra a la derecha o a la izquierda de la pantalla, el segmento de la barra de ajustes de confort personalizados se enciende para indicar el ajuste seleccionado. Para seleccionar un ajuste más bajo o más alto, presione el botón a la izquierda o derecha de la pantalla.

Recordatorio de limpieza



Limpie la afeitadora después de cada uso para un óptimo rendimiento (ver 'Limpieza y mantenimiento'). Cuando apaga la afeitadora, el recordatorio de limpieza destella para recordarle limpiarla.

Bloqueo para viajes

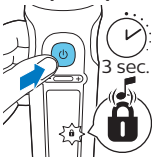

Cuando vaya a viajar, puede bloquear la afeitadora para evitar que se encienda accidentalmente (ver 'Activación del sistema de bloqueo').

Recordatorio de reemplazo

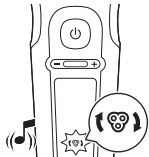

Para un rendimiento de afeitado óptimo, le aconsejamos que reemplace los cabezales de afeitado una vez al año. Reemplace los cabezales de afeitado dañados inmediatamente. Siempre reemplace los cabezales de afeitado con cabezales originales de Philips. La afeitadora está equipada con un recordatorio de reemplazo que le recuerda reemplazar los cabezales de afeitado. La afeitadora emite un sonido, el recordatorio de reemplazo se ilumina y las flechas destellan para indicar que tiene que reemplazar los cabezales de la afeitadora.

Nota: Después de reemplazar los cabezales de afeitado, necesita restablecer el recordatorio de reemplazo presionando el botón encendido/apagado durante 7 segundos.

Símbolo de notificación

Sobrecalentamiento



Si la afeitadora se sobrecalienta durante la carga, el signo de notificación destella. Cuando esto sucede, la carga de la afeitadora se detiene automáticamente. La carga continúa una vez que la temperatura de la afeitadora baja al nivel normal después de aproximadamente 10 minutos.

Cabezales de afeitado bloqueados



Si los cabezales de afeitado están bloqueados, el signo de notificación se enciende en rojo continuamente. El recordatorio de reemplazo y el de limpieza destellan en blanco de manera alterna y la afeitadora emite un sonido. En este caso, el motor no puede funcionar porque los cabezales de afeitado están sucios o dañados. Si los cabezales de la afeitadora están sucios, tiene que limpiarlos. Si los cabezales de la afeitadora están dañados, tiene que reemplazarlos.

Objeto ajeno a la Almohadilla de carga inalámbrica Qi



Si hay un objeto ajeno (metal) en la almohadilla de carga Qi durante la carga, el símbolo de notificación de la almohadilla se ilumina. La almohadilla de carga inalámbrica Qi se apaga automáticamente y se vuelve a encender 5 minutos después de que el objeto se ha retirado.

No coloque ningún objeto (metal) ajeno a la Almohadilla de carga inalámbrica Qi. Solo use la almohadilla de carga inalámbrica Qi para cargar la afeitadora u otro dispositivo (por ejemplo, un smartphone) en cumplimiento con la carga con Qi.

Carga

Cargue la afeitadora antes de usarla por primera vez y cuando la pantalla indique que la batería está casi agotada.

La carga toma aproximadamente 3 horas. Una afeitadora completamente cargada otorga un tiempo de afeitado de hasta 60 minutos.

Luego de aproximadamente 18 minutos de carga, la afeitadora tiene suficiente energía para una afeitada.

Nota: No puede usar la afeitadora mientras se carga.

Carga rápida

Luego de aproximadamente 18 minutos de carga, la afeitadora tiene suficiente energía para una afeitada.

Carga con la Almohadilla de carga inalámbrica Qi



Nota: La almohadilla de carga cumple con Qi. Solo cargue la afeitadora Qi compatible u otros dispositivos de carga calificados Qi en la almohadilla de carga inalámbrica Qi provista.

Nota: Elimine cuidadosamente el exceso de agua antes de colocar la afeitadora en la almohadilla Qi.

- 1 Conecte el enchufe USB en la fuente de alimentación USB provista.
- 2 Inserte la fuente de alimentación USB en el tomacorriente.

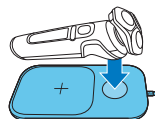
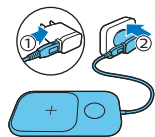

Coloque la afeitadora en la marca de cruz en la almohadilla de carga inalámbrica Qi. Asegúrese de que la afeitadora cabe en la cavidad de la almohadilla de carga inalámbrica Qi.

Solo cargue la afeitadora en la almohadilla de carga inalámbrica Qi provista.



- La almohadilla inalámbrica Qi emite un sonido y el anillo en la almohadilla se enciende cuando la afeitadora está colocada correctamente y conectada para cargarse.
 - Cuando la afeitadora se está cargando, el anillo sobre la almohadilla se enciende y el indicador de carga de batería destella en color blanco. El porcentaje de carga destellante en la pantalla indica la carga de la batería, este se muestra cuando se mueve la afeitadora.
- 3** Cuando la batería está totalmente cargada, todas las luces del indicador de carga de la batería y el anillo sobre la almohadilla se iluminan en blanco constantemente. Ambas luces se apagan automáticamente después de 15 minutos.

Uso de la afeitadora

Siempre revise la afeitadora y todos los accesorios antes de usarla. No use la afeitadora ni ningún accesorio si está dañado, ya que esto puede causar alguna lesión. Siempre reemplace una pieza dañada con una del tipo original.



Este símbolo indica que la afeitadora puede utilizarse en el baño o en la ducha.

- Utilice esta afeitadora para el uso doméstico que se describe en este manual.
- Por motivos de higiene, la afeitadora debe emplearse únicamente por una persona.
- El recorte es más fácil cuando la piel y el vello están secos.

Nota: Esta afeitadora es resistente al agua. Es apropiado para su uso en el baño o la ducha y puede lavarse en la llave. Por motivos de seguridad, la afeitadora solo se debe emplear sin cable.

Encendido y apagado de la afeitadora

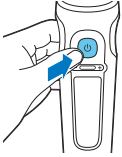

- 1 Para encender la afeitadora, pulse el botón de encendido/apagado una vez.
El porcentaje de carga de la batería se enciende por unos segundos.
- 2 Para apagar la afeitadora, pulse el botón de encendido/apagado una vez.
El porcentaje de carga de la batería se ilumina durante algunos segundos y muestra la carga disponible en la batería.

Afeitado

Periodo de adaptación de la piel

Es posible que con las primeras afeitadas no obtenga los resultados que espera y que su piel se irrite levemente. Esto es normal. Su piel y la barba tardan algún tiempo en adaptarse al nuevo sistema de afeitado. Para que la piel se adapte a este nuevo dispositivo, le recomendamos afeitarse regularmente (por lo menos 3 veces a la semana) y exclusivamente con este dispositivo por un período de tres semanas.

Consejos de afeitado

Para obtener los mejores resultados de confort sobre la piel, recorte su barba si no se ha afeitado durante 3 días o más.

- Seleccione tu ajuste de confort personal (ver 'Ajustes de confort personalizados').

Afeitado seco

- 1 Encienda la afeitadora.
- 2 Mueva los cabezales de afeitado sobre la piel con movimientos circulares para llegar a todos los vellos en las diferentes direcciones de crecimiento. Asegúrese de que cada unidad de afeitado esté siempre en contacto total con la piel. Ejerza una suave presión para una afeitada al ras y cómoda.

Nota: No presione demasiado fuerte ya que esto puede producir irritación en la piel.

- 3 Apague y limpie la afeitadora después de cada uso (ver 'Limpieza y mantenimiento').



La pantalla se ilumina durante algunos segundos para mostrar el estado de la carga de la batería disponible.

Afeitado húmedo

Para una afeitada más confortable, también puede utilizar este dispositivo sobre el rostro húmedo con espuma o gel de afeitar.



- 1 Humedezca la piel.



- 2 Aplique espuma o gel de afeitar sobre la piel.

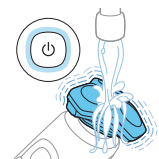

- 3 Enjuague la unidad de afeitado con el agua de la llave para garantizar que se deslice suavemente sobre su piel.

- 4 Encienda la afeitadora.



- 5 Mueva los cabezales de afeitado sobre la piel con movimientos circulares para llegar a todos los vellos en las diferentes direcciones de crecimiento. Asegúrese de que cada unidad de afeitado esté siempre en contacto total con la piel. Ejercer una suave presión para una afeitada al ras y cómoda.

Nota: No presione demasiado fuerte ya que esto puede producir irritación en la piel.

Nota: Enjuague la unidad de afeitado con regularidad para garantizar que se siga deslizando suavemente sobre la piel.

- 6 Seque su cara.

- 7 Desconecte y limpie la afeitadora después de cada uso.

Nota: Asegúrese de enjuagar toda la espuma o gel de afeitar de la afeitadora.

Uso de los accesorios de ajuste de clic

Quitar y poner los accesorios de ajuste de clic



- 1 Asegúrese de que la afeitadora esté apagada.
- 2 Extraiga el accesorio directo de la afeitadora.

Nota: No gire el accesorio mientras lo extrae de la afeitadora.



- 3 Inserte la lengüeta del accesorio en la ranura en la parte superior de la afeitadora. Luego presione el accesorio hacia abajo para ajustarlo a la afeitadora ("clic").

Uso del accesorio recortadora de barba con el peine

Puede usar el accesorio de la recortadora de barba y el peine incluido para arreglar su barba en cualquier ajuste fijo o a diferentes ajustes de duración. También puede usarla para cortar cualquier vello largo antes de afeitarse para una afeitada más agradable.

Nota: La recortadora de barba solo debe usarse para recortar el pelo facial. No se debe usar en áreas por debajo del cuello.

Los ajustes de longitud de la recortadora de barba corresponden al largo del vello restante después de cortar y varían de 1 a 5 mm (3/64 pulg. – 3/16 pulg.).

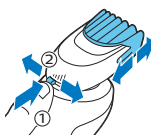

- 1 Ajuste el accesorio en la afeitadora ("clic").
- 2 Deslice el peine directo dentro de las ranuras guía en ambos lados del accesorio de la recortadora de barba ("clic").
- 3 Presione el selector de longitud y luego empújelo hacia la izquierda o derecha para seleccionar el largo del vello deseado.
- 4 Encienda la afeitadora.
- 5 Mueva la afeitadora hacia arriba mientras ejerce una presión suave. Asegúrese de que la parte frontal del peine esté siempre en contacto total con la piel.
- 6 Limpie el accesorio después de su uso.

Uso del accesorio recortadora de barba sin el peine

Puede usar el accesorio de recortadora de barba sin el peine para contornear la barba, el bigote, las patillas o la línea del cuello a una longitud de 1/32 pulg (0.5 mm).

Nota: La recortadora de barba solo está diseñada para cortar vello facial. No la use en áreas debajo del cuello:

- 1 Saque el peine de la recortadora de barba.

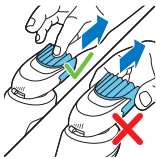

Nota: Tome el peine por el centro para sacarlo del accesorio de recortadora de barba. No jale de los lados del peine.

- 2 Encienda el aparato.
- 3 Sostén el accesorio de recortadora de barba perpendicular a la piel y mueve el dispositivo hacia abajo mientras aplicas una presión suave.
- 4 Limpie el accesorio después de su uso.



Bloqueo para viajes

Puede bloquear la afeitadora cuando viaja para evitar que se encienda accidentalmente.

Activación del sistema de bloqueo

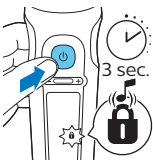

- 1 Pulse el botón de encendido/apagado durante 3 segundos para usar el modo de bloqueo de viaje. Cuando se activa el bloqueo de viaje, la afeitadora emite un sonido y el símbolo de bloqueo de viaje destella. Cuando se activa el bloqueo de viaje, el símbolo de bloqueo de viaje destella. Si trata de encender la afeitadora cuando se activa el bloqueo de viaje, la afeitadora emite un sonido y el símbolo de bloqueo de viaje destella.

Desactivación del bloqueo de viaje



- 1 Pulse el botón de encendido/apagado durante 3 segundos. Cuando desactiva el bloqueo de viaje, la afeitadora emite un sonido y el símbolo de bloqueo de viaje se ilumina. La afeitadora se enciende y ya está lista para usarse de nuevo.

Nota: La afeitadora se desbloquea automáticamente cuando está colocada sobre la almohadilla inalámbrica de carga Qi.

Limpeza y mantenimiento

Una limpieza frecuente garantiza los mejores resultados de afeitado.

Nunca limpie, retire ni reemplace la unidad de afeitado cuando la afeitadora esté encendida.

No aplique presión a las protecciones del cabezal de afeitado.

No toque los cabezales de afeitado con objetos duros, debido a que podría deformar o dañar las protecciones que cuentan con ranuras de precisión.

No use aire comprimido, agentes abrasivos ni líquidos agresivos, como la gasolina o la acetona, para limpiar la afeitadora.

¿Cómo uso el Quick Clean Pod?

¿Qué significa el ícono que está en mi Quick Clean Pod?

Ícono	Comportamiento	Significado
	Se vuelve visible en el Quick Clean Pod.	Se tiene que reemplazar el cartucho del Quick Clean Pod.

Preparación del Quick Clean Pod para el uso

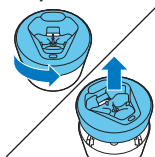

- 1 Gire y retire la parte superior del Quick Clean Pod.

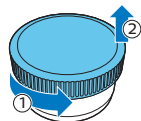

- 2 Gire la tapa del cartucho del Quick Clean Pod para quitarla.

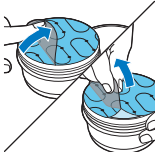

- 3 Levante la lengüeta del sello y júlela de la esquina para retirar el sello del cartucho del Quick Clean Pod.

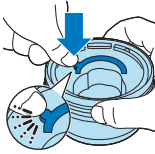

- 4 Presione la pequeña pieza circular en el mango del cartucho del Quick Clean Pod para romper el broche de presión del mango.



- 5 Coloque el cartucho del Quick Clean Pod en el Quick Clean Pod.

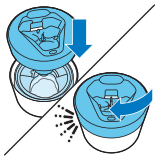

- 6 Vuelva a colocar la parte superior del Quick Clean Pod en la base y gírela en el sentido de las manecillas del reloj hasta que escuche un clic.

No incline el Quick Clean Pod para evitar derrames.

Uso del Quick Clean Pod

Nota: Si utiliza la afeitadora con espuma de afeitar, gel de afeitar o productos para antes de afeitar, enjuague bien los cabezales de afeitado antes de usar el Quick Clean Pod.

Siempre sacuda la afeitadora para eliminar el exceso de agua antes de colocarla en el Quick Clean Pod.

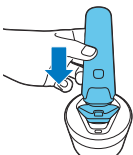

- 1 Coloque la afeitadora de cabeza en el Quick Clean Pod. La afeitadora detecta automáticamente que está en el Quick Clean Pod.
- 2 Encienda la afeitadora para iniciar el programa de limpieza.

Cada programa de limpieza toma aproximadamente un minuto.

- 1 Deje que la afeitadora se seque completamente al aire en el Quick Clean Pod antes de guardarla.

Reemplazo del cartucho del Quick Clean Pod

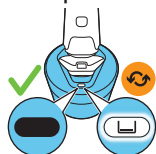

Reemplace el cartucho del Quick Clean Pod inmediatamente cuando el icono de reemplazo del cartucho del Quick Clean Pod se vuelva visible, o bien, siga las indicaciones que se muestran en la siguiente tabla.

Frecuencia de uso	Ciclos	Cuándo reemplazar el cartucho del Quick Clean Pod
Todos los días	Aproximadamente 30	Cada mes
Unas cuantas veces por semana	Aproximadamente 20	Cada 2 meses
Cada semana	Aproximadamente 13	Cada 3 meses
Cada mes	Aproximadamente 3	Cada 3 meses

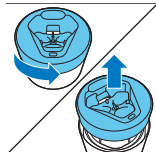

- 1 Gire y retire la parte superior del Quick Clean Pod.

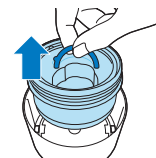

- 2 Levante el cartucho del Quick Clean Pod por el mango para sacarlo del Quick Clean Pod.



- 3 Vierta el líquido restante por el desagüe y recicle el cartucho vacío conforme a la reglamentación local en materia de residuos.



- 4 Coloque un nuevo cartucho del Quick Clean Pod en el Quick Clean Pod (ver 'Preparación del Quick Clean Pod para el uso'). Escanea el código QR que se encuentra a la izquierda o visita www.philips.com/cleaning-cartridge para pedir cartuchos de repuesto del Quick Clean Pod.

Limpeza a fondo

Le aconsejamos que limpie los cabezales de afeitado a fondo una vez al mes o cuando la afeitadora ya no afeite tan bien como antes.

- 1 Apague la afeitadora.
- 2 Saque el soporte del cabezal de afeitado desde la parte inferior de la unidad de afeitado.



- 3 Enjuague la unidad de afeitado y el sostén del cabezal de afeitado en el grifo.

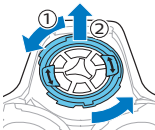

- 4 Gire el anillo de retención en sentido contrario a las agujas del reloj y retírelo del cabezal de la afeitadora. Repita este proceso con los otros anillos de retención. Colóquelos aparte en un lugar seguro.

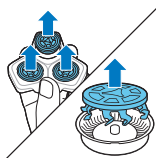

- 5** Quite los cabezales de afeitado del soporte del cabezal de afeitado. Cada cabezal de afeitado consiste de un cortador y un protector.

Nota: No limpie más de un cortador y protector a la vez, ya que todos son pares. Si accidentalmente coloca una cuchilla en el protector de afeitado equivocado, tardará varias semanas en volver a lograr un desempeño óptimo del afeitado.

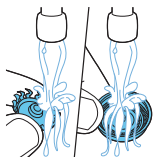

- 6** Limpie el cortador y el protector en el grifo.
7 Sacuda el exceso de agua.
8 Vuelva a poner el cortador en el protector.

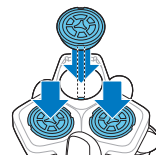

- 9** Coloque los cabezales de afeitado nuevos en el soporte del cabezal de afeitado.
10 Coloque el anillo de retención en el cabezal de afeitado.

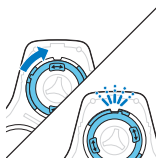

- 11** Alinee las flechas del anillo de retención con los salientes en el soporte para cabezales de afeitado. Gire el anillo a la derecha hasta que haga clic para indicar que el anillo está fijo.



- 12** Coloque el soporte del cabezal de afeitado en la parte inferior de la unidad de afeitado ("clic").

Limpieza del accesorio recortadora de barba

Limpie el accesorio de recortadora de barba después de cada uso.

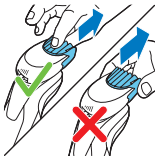

- 1 Tire del peine-guía para extraerlo del accesorio recortadora de barba.

Nota: Tome el peine por el centro para sacarlo del accesorio de recortadora de barba. No jale de los lados del peine.

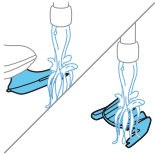

- 2 Enjuague el vello cortado de la unidad con agua tibia.
- 3 Enjuague el vello cortado del peine.



- 4 Quite la unidad de corte del accesorio de recortadora de barba. Al sacar la unidad de corte del accesorio de recortadora de barba al empujarla puede quitar cualquier vello acumulado dentro del mismo. También puede enjuagar la parte inferior de la unidad de corte.

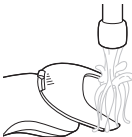

- 5 Enjuague los vellos cortados del accesorio de recortadora de barba.
- 6 Elimine cuidadosamente el exceso de agua y deje que el peine, la unidad de corte y el accesorio de recortadora de barba se sequen al aire antes de volver a usarlos.



- 7 Cuando la unidad de corte esté seca póngala en el accesorio de recortadora de barba.



- 8 Cuando el peine esté seco póngalo en el accesorio de recortadora de barba.
- 9 Para un desempeño óptimo, lubrique los dientes del accesorio con una gota de aceite para máquina de coser cada seis meses (no se incluye el aceite).

Sustitución

Reemplazo de los cabezales de afeitado

Para un desempeño de afeitado óptimo, le aconsejamos que reemplace los cabezales de afeitado cada 12 meses. Reemplace los cabezales de afeitado dañados inmediatamente.

Siempre reemplace los cabezales de afeitado con cabezales originales de Philips (ver 'Pedido de accesorios').

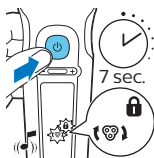
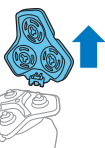

Recordatorio de reemplazo

El recordatorio de reemplazo indica que los cabezales de afeitado necesitan ser reemplazados. El símbolo de la unidad de afeitado se ilumina continuamente, las flechas destellan en blanco y se escucha un sonido cuando apaga la afeitadora.

- 1 Apague la afeitadora.
- 2 Presiona los botones de liberación de la unidad de afeitado y tira del soporte de cabezales de afeitado para quitarlo de la unidad de afeitado.
- 3 Quite los cabezales de afeitado del soporte del cabezal de afeitado. Deseche inmediatamente los cabezales de afeitado usados para evitar mezclarlos con los nuevos cabezales de afeitado.
- 4 Después de reemplazar los cabezales de afeitado, puede restablecer el recordatorio de reemplazo presionando el botón encendido/apagado durante 7 segundos. Espere hasta que escuche tres sonidos. Si restablece el recordatorio de reemplazo, la afeitadora se restablece automáticamente después de 9 afeitadas.

Almacenamiento



Guarde la afeitadora en la funda.

Nota: Siempre deje secar la afeitadora completamente antes de guardarla en la funda.

Pedido de accesorios

Para comprar accesorios o piezas de repuesto, visite www.philips.com/parts-and-accessories o acuda a su distribuidor de Philips. También puede ponerse en contacto con el centro de atención al cliente Philips en su país (consulte el folleto de garantía internacional para encontrar los datos de contacto).

Están disponibles los siguientes accesorios y piezas sueltas:

- Cabezales de afeitado de repuesto Philips Norelco SH91.
- Paquete de 2 cartuchos del Quick Clean Pod de Philips Norelco CC12

Asistencia

Para asistencia, visite nuestro sitio web: www.philips.com/support o llame al número gratuito 1-800-243-3050.

La información en línea está disponible las 24 horas, los siete días de la semana.

Desecho



- Este producto posee una batería recargable de litio-ion que debe desecharse apropiadamente.
- Contacte a sus funcionarios locales o de la ciudad para mayor información acerca del manejo final de la batería. También puede llamar al 1-800-822-8837 o visitar www.call2recycle.org para las ubicaciones donde se pueden desechar las baterías.
- Para recibir asistencia, visite nuestro sitio Web www.philips.com/support o comuníquese gratuitamente al 1-800-243-3050.

- Su producto está diseñado y fabricado con materiales y componentes de alta calidad, que pueden ser reciclados y reusados. Para obtener información sobre reciclado, comuníquese con las oficinas locales de manejo de desechos o visite www.recycle.philips.com.

Garantía Total de Dos Años

Philips North America LLC garantiza este producto nuevo (excepto cuchillas y peines) contra defectos en los materiales o en la mano de obra por un período de dos años desde la fecha de compra y acepta reparar o reemplazar cualquier producto defectuoso sin cargo.

IMPORTANTE: Esta garantía no cubre ningún daño que surja como resultado de un accidente, de un uso indebido o abuso, de la falta de cuidado razonable, del uso de cualquier accesorio no provisto con el producto ni la pérdida de piezas, así como tampoco ningún daño derivado del uso del producto con una tensión o con baterías que no sean las establecidas.*

NINGUNA RESPONSABILIDAD ES ASUMIDA POR CUALQUIER DAÑO, INCIDENTAL O RESULTANTE.

Para obtener el servicio de garantía, simplemente vaya a www.philips.com/support para asistencia. Para su protección, se sugiere que el envío de las devoluciones del producto se realice por correo certificado con seguro pagado. Cualquier daño que ocurra durante el envío no será cubierto por esta garantía.

NOTA: Philips Personal Health, una división de Philips North America LLC no extienden ninguna otra garantía, escrita ni oral.

Esta garantía le proporciona derechos legales específicos; asimismo, es posible que goce de otros derechos que pueden variar de estado a estado. En algunos estados no se permite la exclusión o la limitación de los daños fortuitos o resultantes, de modo que es posible que las limitaciones o exclusiones arriba mencionadas no apliquen a su caso.

*Lea las instrucciones adjuntas atentamente.

GARANTÍA DE DEVOLUCIÓN DE SU DINERO POR 45 DÍAS

Para disfrutar de una afeitada cómoda y al ras con su nueva afeitadora para hombres Philips Norelco, la afeitadora se debe usar únicamente por 3 semanas. Esto permite que su cabello y su piel tengan tiempo suficiente para adaptarse al Sistema de afeitado Philips Norelco. Si, después de ese periodo de tiempo, no está satisfecho con los resultados de su afeitadora para hombre Philips Norelco, puede devolver el producto con su recibo de compra fechado y le reembolsaremos el importe que pagó.

El producto debe enviarse por correo certificado pago, con seguro prepago, junto con el recibo original de compra, donde se indique el precio y la fecha de compra, así como el formulario de autorización para la garantía de devolución de dinero.

No asumimos ninguna responsabilidad por los paquetes perdidos.

El paquete del producto debe contar con matasellos que no supere los 45 días a partir de la fecha de compra. Philips se reserva el derecho a verificar el precio de compra del producto y limita los reembolsos al precio de venta minorista sugerido.

Para obtener el servicio de garantía de devolución de dinero, visite www.PhilipsMoneyBack.com.

La entrega del cheque de reembolso ocurrirá de 6 a 8 semanas después de la recepción del producto devuelto.

— |

| —

— |

| —

Manufactured for/fabricado por:
Philips Personal Health
a division of/una división de Philips North America LLC
P.O. Box 10313, Stamford, CT 06904
USA



This symbol on the product's nameplate means it is listed by Underwriters' Laboratories, Inc.

Este símbolo en la placa del nombre del producto indica que está registrado en Underwriters' Laboratories, Inc.

Norelco and Tripleheader are registered trademarks of Philips North America LLC/Norelco y Tripleheader son marcas comerciales registradas de Philips North America LLC.

PHILIPS and Philips shield are registered trademarks of Koninklijke Philips N.V./PHILIPS es una marca registrada de Koninklijke Philips N.V.

©2022 Philips North America LLC. All rights reserved/Todos los derechos reservados.

3000.095.5110.1 (07/28/2022)

