

**PHILIPS**

EasyKey易鎖

Alpha

推拉式智能門鎖

# 用戶手冊

## User manual

藍牙版

在以下網站上註冊產品並獲得支持  
[www.philips.com/support](http://www.philips.com/support)



# 目錄

<b>1 重要信息</b>	<b>02</b>	<b>5 如何使用易鎖</b>	<b>15</b>
安全		開啟	
警告		<b>室外開門</b>	
舊產品和電池的處理		-密碼開門	
		-指紋開門	
		-卡片開門	
		<b>室內開門</b>	
		-手柄開門	
		-按鍵開門	
		上鎖	
		-自動/手動模式	
		-室外上鎖	
		-室內上鎖	
		室內反鎖	
		機械鑰匙開啟	
<b>2 安裝您的易鎖</b>	<b>03</b>	<b>6 其他功能</b>	<b>18</b>
產品清單		防貓眼功能	
安裝立體裝配圖		恢復出廠設置	
安裝前須知		一鍵靜音功能	
安裝步驟		布防功能	
<b>3 了解您的易鎖</b>	<b>08</b>	<b>7 提示燈光的含義與使用</b>	<b>20</b>
外面板		門鎖狀態提示燈	
內面板		低電量提示燈	
		布防提示燈	
		靜音狀態提示燈	
		室內反鎖提示燈	
		系統鎖定提示燈	
		開/關門按鍵【close】提示燈	
<b>4 如何設置您的易鎖</b>	<b>09</b>	<b>8 故障排除</b>	<b>22</b>
修改管理密碼		報警功能的種類與報警方式	
用戶設置		如何使用緊急電源	
用戶刪除		如何更換電池	
系統設置			
擴展功能			
系統查詢			
關於本機查詢			
藍牙設置			

# 1 重要信息

## 安全

- ◆ 在使用易鎖前，請閱讀並理解所有說明。因未遵守說明而造成的損壞不在保修範圍內。
- ◆ 建議使用製造商指定的附件/配件
- ◆ 僅使用本產品配置的鹼性電池
- ◆ 請勿強行拆卸本產品，以免觸發警報或損壞產品
- ◆ 請勿用尖銳物品擦指紋採集器，否則可能造成永久性損壞
- ◆ 請勿將產品暴露在漏水或濺水環境下
- ◆ 請勿將產品接觸腐蝕性物質，以免破壞外殼保護層
- ◆ 請勿在執手上懸掛物件，以免影響門鎖的正常使用
- ◆ 清潔產品，請用軟布擦拭
- ◆ 請勿在設置操作時拆卸電池
- ◆ 請您選擇專業的工人安裝門鎖，並按照本公司提供的安裝標準進行操作。切勿私自拆裝門鎖，並保護好相關固封標誌
- ◆ 門鎖安裝調試合格後，請您在第一時間內修改出廠設置的默認管理密碼，並妥善保管好機械鑰匙，不要輕易洩露密碼信息。
- ◆ 門鎖觸發低電量報警後，請及時更換掉全部電池，並確保電池正負極安裝正確。

## 警告

- ◆ 不要將電池靠近火源，以免發生爆炸
- ◆ 請勿使用不符合安全規定的緊急電源給產品供電
- ◆ 請勿用金屬物將電池引線的兩極連接短路，以免引起爆炸
- ◆ 確保由飛利浦、飛利浦授權的服務中心或專業的維修人員進行更換。
- ◆ 使用由其它製造商生產的，或未經飛利浦特別推薦的附件或部件。如果使用此類附件和部件，您的保修可能失效。

### 舊產品和電池的處理

- ◆ 您可以在由飛利浦和飛利浦授權的服務中心回收您的智能鎖，如果您的產品符合條件，您將獲得折抵款項。
- ◆ 請自行了解當地的電子產品分類收集系統。
- ◆ 請遵守當地規定，不要將舊產品丟棄到普通生活垃圾中。
- ◆ 正確棄置舊產品有助於避免對環境和人類健康造成潛在的負面影響。
- ◆ 涉及電池，該電池不可與普通生活垃圾一起處理。
- ◆ 請自行了解當地關於分類收集電池的規定，正確棄置電池有助於避免對環境和人類健康造成負面影響。

# 2 安裝您的易鎖

## 產品清單

本產品清單僅供參考，一切以實物包裝內容為準。

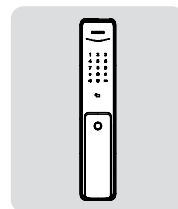

① 外面板含砂膠墊

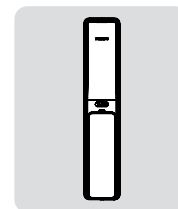

② 內面板含砂膠墊

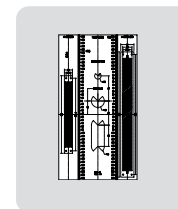

③ 開孔模板

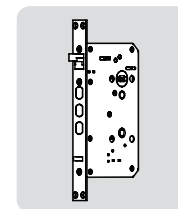

④ 鎖體

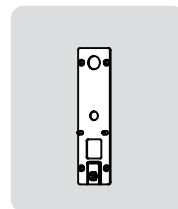

⑤ 固定板



⑥ 用戶手冊



⑦ 快速入門指南



⑧ 保修卡



⑨ 合格证

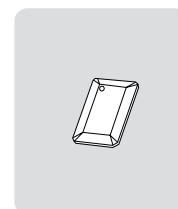

⑩ 智能門卡x2

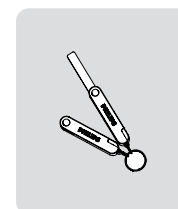

⑪ 機械鑰匙x2



⑫ 電池

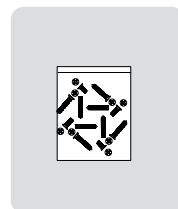

⑬ 安裝配件包

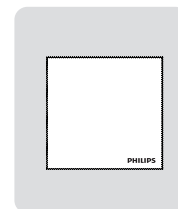

⑭ 百潔布

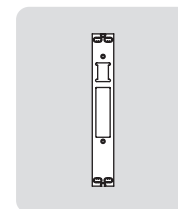

⑮ 側扣板

## 安裝立體裝配圖

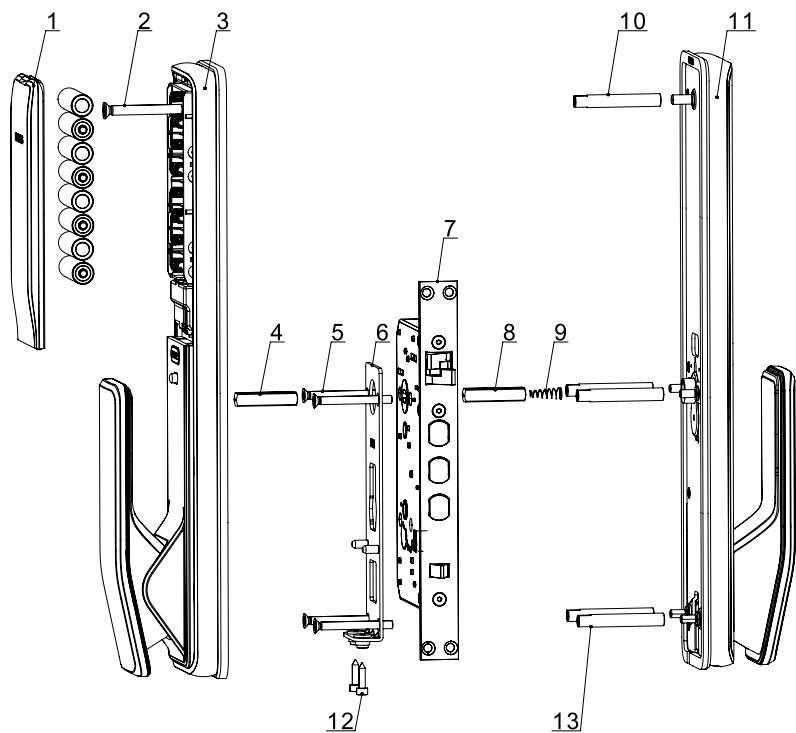

- |                |               |                  |
|----------------|---------------|------------------|
| 1. 電池蓋 (1個)    | 6. 固定板 (1個)   | 11. 外面板組件 (1套)   |
| 2. M6沉頭螺絲 (1個) | 7. 鎖體 (1套)    | 12. M4內六角螺絲 (2個) |
| 3. 內面板組件 (1套)  | 8. 35方軸 (1根)  | 13. M5螺管 (4個)    |
| 4. 40方軸 (1根)   | 9. 壓簧 (1個)    |                  |
| 5. M5沉頭螺絲 (4個) | 10. M6螺管 (1個) |                  |

## 安裝前須知

### 第一步 | 安裝前確認開門方向

本智能鎖產品適用於左外拉, 右內推, 右外拉, 左內推四種開向的門。

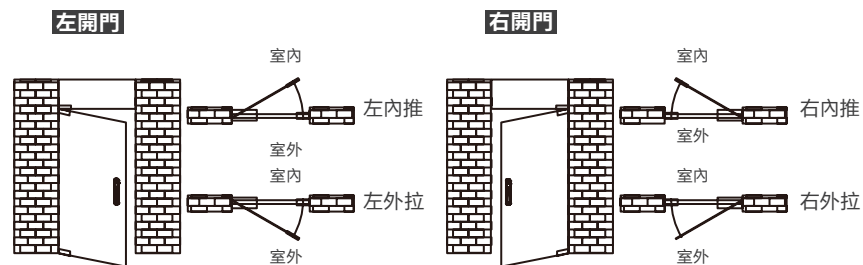

### 第二步 | 推拉換向

請按照門的開向選擇螺絲安裝在什麼位置。

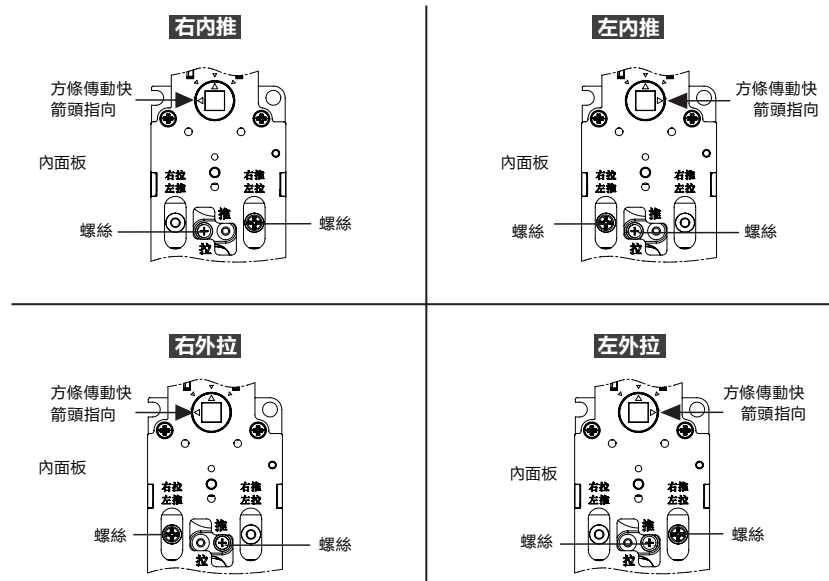

#### ⚠ 注意

1. 根據門的厚度選擇不同規格的配件包
2. 默認出廠配置的配件包適用60-90mm的門厚, 如果是其他規格的門請聯繫我們。

## 安裝步驟

以下安裝步驟，適用於左開門。如果是右開門，請仔細閱讀[安裝前須知]，完成相關換向調節。

- 1 根據開孔模板在門上開好孔，將鎖體放入門框內。
- 2 旋緊鎖體上的四顆固定螺絲。
- 3 在外面板上裝上連接螺管和固定螺管，手柄孔中上方軸。

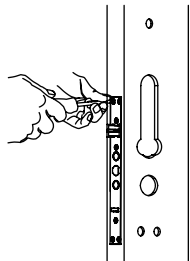
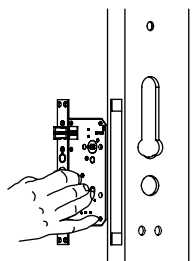

**注意**  
安裝時主鎖舌不能打出。

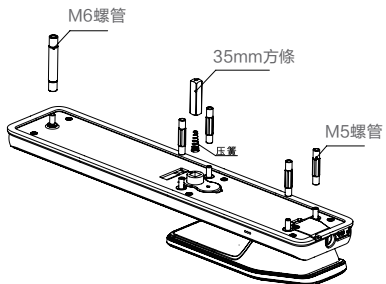

**注意**  
固定螺管。

- 4 將連接線穿過門上方的過線口。外面板上的方軸對準鎖體上的轉動口插入，使外面板緊貼門外側。
- 5 將固定板緊貼門內面，用4根M5沉頭螺絲固定緊。

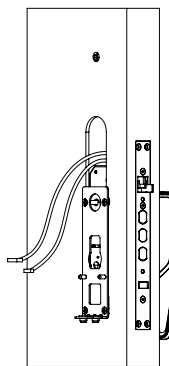
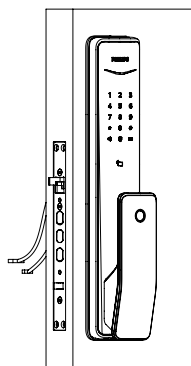

- 6 在內面板上依次放入方軸。

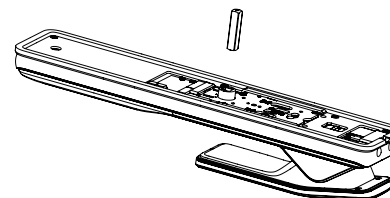

- 7 將外面板連接線及電機線插入內面板相應的插座中，再將內面板上的方軸對準鎖體上的轉動口插入，內面板緊貼門內面。

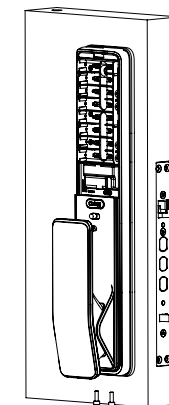

**注意**  
請務必將多出的連接線藏於門孔內。

- 8 旋緊上方一顆M6沉頭螺絲和底部兩顆M4內六角螺絲
- 9 裝上電池，蓋上電池盒蓋，裝上側扣板組件之後智能鎖安裝完成。
- 10 推拉內外手柄、防貓眼開關、機械鑰匙，檢查各部件是否連接完好。

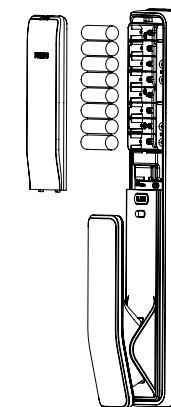
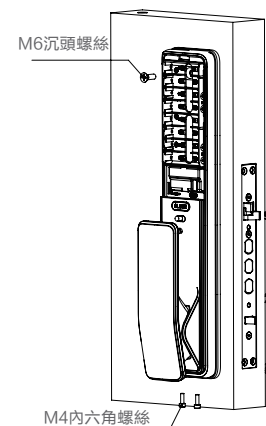

**注意**  
側扣板組件安裝好之後，請測試一下開關門是否順暢。

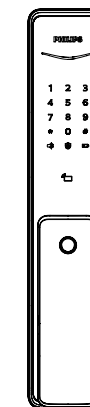

## 3 了解您的易鎖

### 外面板

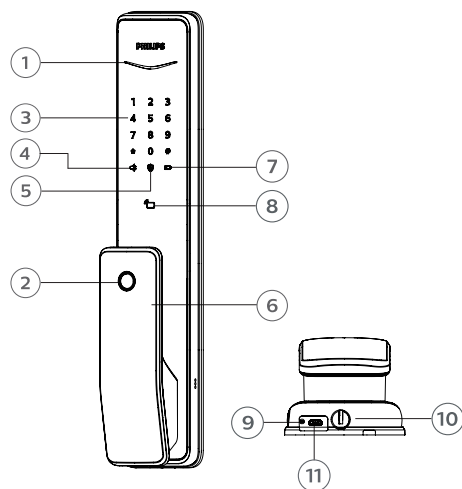

1	門鎖狀態提示燈
2	指紋傳感器
3	數字鍵盤區
4	靜音按鈕
5	布防鍵
6	推拉手柄
7	低電量提示燈
8	卡片識別區
9	重置鍵
10	機械鑰匙孔
11	緊急電源接口

### 內面板

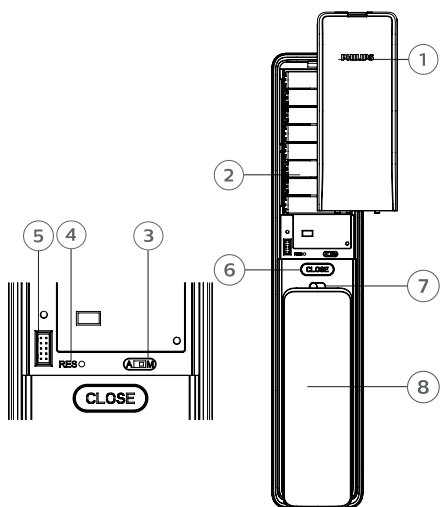

1	電池蓋
2	電池盒
3	自動/手動模式撥動開關
4	恢復出廠設置鍵
5	網絡通訊模塊接口
6	開/關門按鍵
7	防貓眼開關
8	推拉手柄

## 4 如何設置您的易鎖

### 設置前須知

◆易鎖的系統模式分為一般模式與雙重驗證模式。

一般模式	雙重驗證模式
任意已經登記的開門方式開門	密碼+卡+指紋任意兩種組合。

#### ◆用戶編號

您需要刪除單個用戶時，您可以依據其編號，在系統中直接刪除，無需全部刪除。

◆您可以將用戶信息填入此編號表，方便您管理和查看：

編號	姓名	指紋	密碼	卡
00				
01				
02				
03				
04				
05				
06				
07				
08				
09				

#### ◆圖標註釋



#### ▲注意

1. 進入菜單操作流程時，如需返回上一級菜單，請按【\*】鍵
2. 默認初始密碼為12345678

## ◆如何進入管理模式

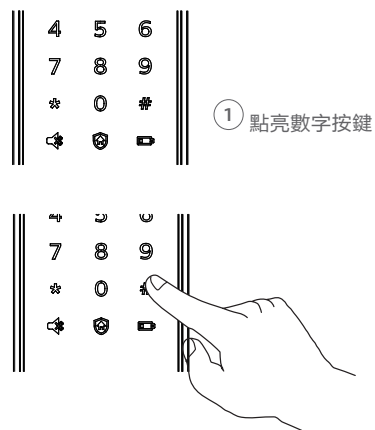

② 在未輸入其他數字的情況下按【#】號鍵，按【#】號鍵後聽到語音提示“輸入管理員密碼”後。輸入管理密碼，按#確認，進入管理模式。

## 修改管理密碼



按下設置鍵【s】，輸入管理密碼後，按【#】確認。

1

按【1】選擇修改管理密碼。



輸入新的管理密碼，按【#】確認，再次輸入管理密碼，按【#】確認。語音提示設置成功後，按設置鍵【s】退出設置。

## 用戶設置

### 添加用戶密碼



按下設置鍵【s】，輸入管理密碼後，按【#】確認。

2 1

按【2】進入用戶設置，再按【1】進入添加用戶密碼。



輸入2位用戶編號（編號範圍：00-09），按【#】確認。



輸入6-12位用戶密碼，按【#】確認；再次輸入用戶密碼，按【#】確認。語音提示添加成功後，按設置鍵【s】退出設置。

### 添加一次性用戶密碼



按下設置鍵【s】，輸入管理密碼後，按【#】確認。

2 4

按【2】進入用戶設置，再按【4】進入添加一次性用戶密碼



輸入6-12位一次性用戶密碼，按【#】確認，再次輸入一次性用戶密碼，按【#】確認。語音提示添加成功後，按設置鍵【s】退出設置。

### 添加用戶指紋



按下設置鍵【s】，輸入管理密碼後，按【#】確認。

2 2

按【2】進入用戶設置，再按【2】進入添加用戶指紋。



輸入2位用戶編號（編號範圍：00-99），按【#】確認。



將手指按壓在指紋採集器上，待聽到語音提示“請拿開手指，再放一次”時，拿開手指重新放回指紋採集器上，此操作重複4次。語音提示添加成功後，按設置鍵【s】退出設置。

### 添加用戶卡片



按下設置鍵【s】，輸入管理密碼後，按【#】確認。

2 3

按【2】進入用戶設置，再按【3】進入添加用戶卡片。



輸入2位用戶編號（編號範圍：00-99），按【#】確認。



將卡片靠近卡片識別區，直到“嘀”聲響。語音提示添加成功後，按設置鍵【s】退出設置。

## 用戶刪除

### 刪除單個用戶密碼



按下【#】鍵，輸入管理密碼後，按【#】確認。

3 1 1

按【3】進入刪除用戶，再按【1】進入刪除用戶密碼，再按【1】進入刪除單個用戶密碼。



輸入需要刪除密碼的用戶的2位【用戶編號】（編號範圍：00-09），按【#】確認。語音提示刪除成功後，按【\*】返回上級菜單直至退出管理模式。

### 刪除全部用戶密碼



按下【#】號鍵，輸入管理密碼後，按【#】確認。

3 1 2 \*

按【3】進入刪除用戶，再按【1】進入刪除用戶密碼，再按【2】刪除所有密碼用戶。語音提示成功後，按【\*】返回上級菜單直至退出管理模式。

### 刪除一次性用戶密碼



按下【#】號鍵，輸入管理密碼後，按【#】確認。

3 2

按【3】進入刪除用戶，再按【2】進入刪除一次性用戶密碼。



語音提示刪除成功後，按【\*】返回上級菜單直至退出管理模式。

### 刪除單個用戶指紋



按下【#】鍵，輸入管理密碼後，按【#】確認。



按【3】進入刪除用戶，再按【3】進入刪除用戶指紋，按【1】進入刪除單個用戶指紋



輸入需要刪除指紋信息的用戶的2位【用戶編號】（編號範圍：00~99），按【#】確認，按【\*】返回上級菜單直至退出管理模式

### 刪除全部用戶指紋



按下【#】鍵，輸入管理密碼後，按【#】確認。



按【3】進入刪除用戶，再按【3】進入刪除用戶指紋，按【2】刪除所有指紋用戶。語音提示成功後按【\*】返回上級菜單直至退出管理模式。

### 刪除單個用戶卡片



按下【#】鍵，輸入管理密碼後，按【#】確認。



按【3】進入刪除用戶，再按【4】進入刪除用戶卡片，按【1】進入刪除單個用戶卡片。按【\*】返回上級菜單直至退出管理模式

### 刪除全部用戶卡片



按下【#】鍵，輸入管理密碼後，按【#】確認。



按【3】進入刪除用戶，再按【4】進入刪除用戶卡片，再按【2】刪除所有用戶卡片。語音提示成功後按【\*】返回上級菜單直至退出管理模式。

### 系統數據初始化

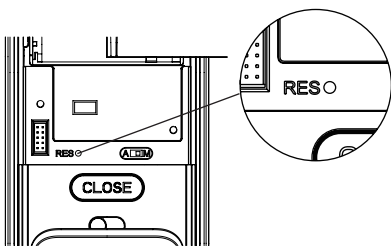

打開電池蓋，拿尖銳物體長按Res鍵，聽到語音恢復出廠設置後鬆開，刪除所有用戶信息。

### 語言設置



按下【#】鍵，輸入管理密碼後，按【#】確認。



按【4】進入系統設置，再按【1】進入語言設置。



選擇您需要的語言：中文，請按【1】；英語，請按【2】。語音圖示設置成功後，按【\*】返回上級菜單直至退出管理模式

**注意**  
默認語言為中文。

### 音量設置



按下【#】鍵，輸入管理密碼後，按【#】確認。



按【4】進入系統設置，再按【2】進入音量設置。



選擇您需要的音量：高音量請按【1】；低音量請按【2】；靜音模式請按【3】。語音模式設置成功後，按【\*】返回上級菜單直至退出管理模式。

**注意**  
默認音量為高音量。

### 系統設置

#### 切換為雙重驗證模式



按下【#】鍵，輸入管理密碼後，按【#】確認。



按【4】進入系統設置，再按【3】進入驗證方式組合



單個驗證方式請按1，雙重驗證方式請按2，語音提示設置成功後按【\*】返回上級菜單直至退出管理模式。

### 擴展功能



按下【#】鍵，輸入管理密碼後，按【#】確認。

## 5

按【5】進入擴展功能。



加入網絡，請按【1】；退出網絡，請按【2】。擴展功能設置前，請下載和打開手機APP【飛利浦智能鎖】。

**注意**  
擴展功能是選配。

### 系統查詢

#### 防偽碼查詢



按下【#】鍵，輸入管理密碼後，按【#】確認。



按【6】進入系統查詢，再按【1】進行防偽碼查詢，系統自動播報產品序列號。

**注意**  
系統查詢快捷方式，直接輸入400#開啟系統查詢。

### 關於本機查詢



按下【#】鍵，輸入管理密碼後，按【#】確認。



按6進入【系統查詢】，再按【2】系統軟件版本查詢，系統自動播報軟件版本。

**注意**  
本機查詢快捷方式114#開啟本機查詢。



## 藍牙設置

注意：藍牙功能為選配功能，當藍牙模塊未開啟時只提示開啟藍牙模塊請按1。



按下【#】鍵，輸入管理密碼後，按【#】確認。

7

按【7】進入藍牙設置菜單。



連接藍牙請按【1】，斷開藍牙請按【2】，關閉藍牙請按【3】。語音提示設置成功後，按【\*】返回上級菜單直至退出管理模式

### ⚠注意

藍牙開關快捷方式，直接輸入403#開啟藍牙模塊，404#關閉藍牙模塊。

## 5 如何使用易鎖

### 開啟 | 室外開門

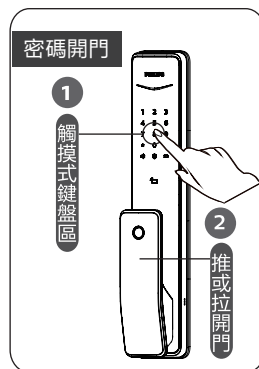

① 觸摸數字鍵區域，點亮數字鍵。直接輸入已經添加的密碼，按【#】確認。

② 語音提示“已開門”後，推動或拉動手柄進行開門。

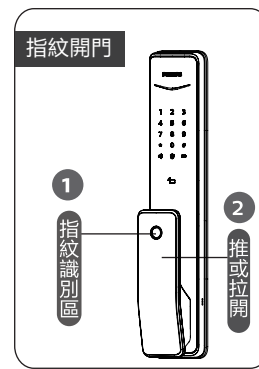

① 將已經添加指紋的手指以正確的方式放在指紋傳感器上。

② 語音提示“已開門”後，推動或拉動手柄進行開門

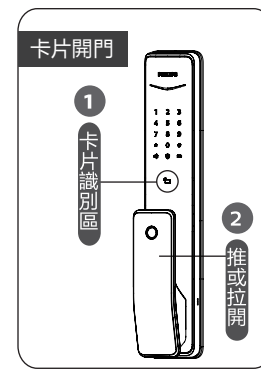

① 將已經添加的卡片正確的方式放在卡片識別區。

② 語音提示“已開門”後，推動或拉動手柄進行開門

### 開啟 | 室內開門

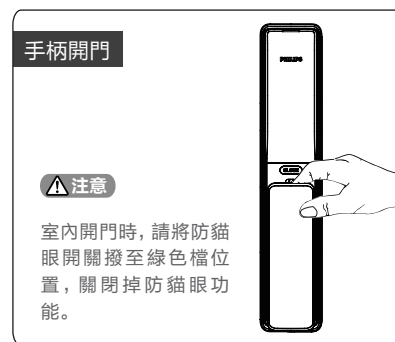

易鎖採用室內快開鎖體，直接推動或拉動手柄進行開鎖

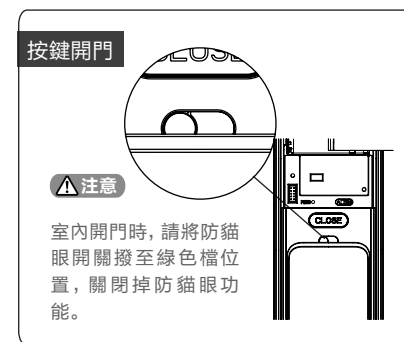

在一秒內雙擊開/關門按鍵【close】，然後再推動或拉動們進行開鎖。

## 上鎖 | 自動/手動模式

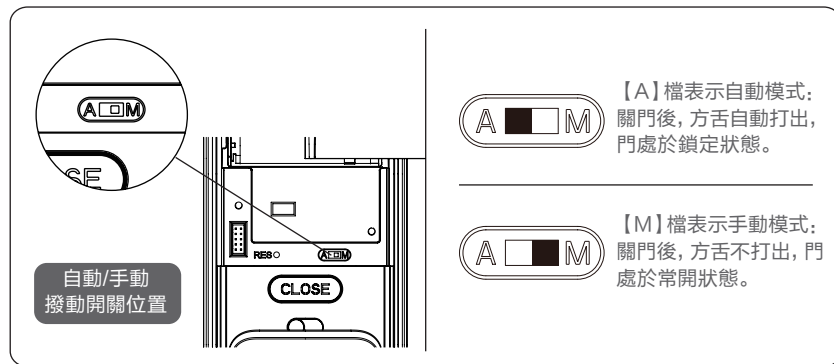

### 室外上鎖



當門鎖處於自動模式下，關門後，方舌自動打出實現上鎖，語音提示已關門。



當門鎖處於手動模式下，關門後，方舌不打出。需要驗證用戶指紋或密碼或卡，才能打出方舌上鎖。上鎖成功後，語音提示已關門。在手動模式下，關門後，喚醒前面板接觸上鎖直接開門。

### 室內上鎖



當門鎖處於自動模式下，關門後，方舌自動打出實現上鎖，語音提示已關門。



當門鎖處於手動模式下，關門後，方舌不打出。需要在一秒內雙擊開/關門按鈕【lose】後，才能打出方舌上鎖。上鎖成後，語音提示已關門。



## 室內反鎖

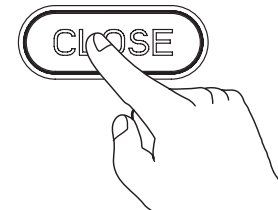

門上鎖後，長按開/關門按鈕【CLOSE】，該鍵閃爍1次紅燈，語音提示已反鎖。

### ⚠ 注意

門鎖在處於反鎖狀態下，外面功能鎖定。手動喚醒系統時，鍵盤區域會顯示15937(X)，並語音提示已反鎖，表示已經啟動反鎖。反鎖狀態下，外門板無法進行操作，室外需要驗證管理密碼或機械鑰匙開啟，才能解除反鎖。

## 機械鑰匙開啟

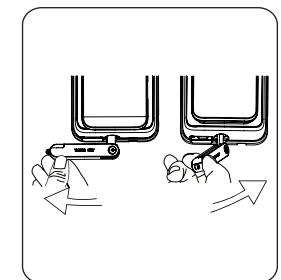
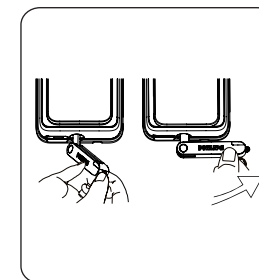
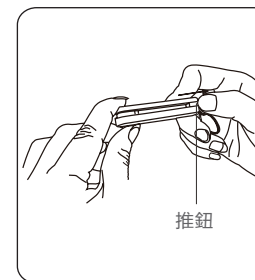

- ① 剪開鑰匙盒，取出機械鑰匙，推開推鈕，劃開鑰匙。
- ② 把機械鑰匙插入鎖孔，鑰匙套與鑰匙成垂直90°，鑰匙套向執手方向旋轉90°，直至靠近門面。
- ③ 將鑰匙套向下旋轉180°，使鑰匙套平行於水平面。向執手方向水平旋轉鑰匙套，即可開鎖。

### ⚠ 注意

建議日常不要使用機械鑰匙。當電池電量耗盡，忘記密碼或系統無法正常運作等緊急情況下採用機械鑰匙開鎖。

## 6 其他功能

### 防貓眼功能, 內部鎖定手柄

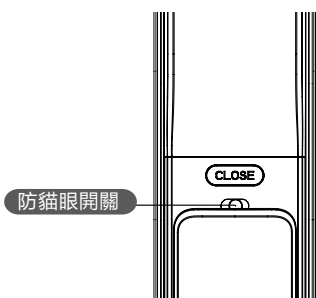

**功能:**

開啟此功能, 可以實現從內部鎖定手柄, 室內不能開啟門鎖。

**使用:**

1. 防貓眼功能開啟: 將防貓眼開關撥至紅色檔位置
2. 防貓眼功能關閉: 將防貓眼開關撥至綠色檔位置

### 恢復出廠設置, 一鍵回到初始狀態

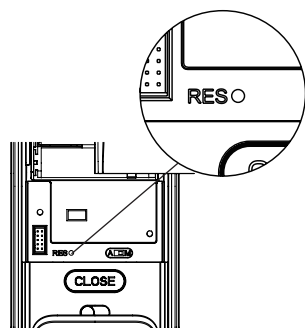

**功能:**

清空所有用戶信息, 恢復到出廠狀態。

**使用:**

長按恢復出廠設置鍵【RES】5秒, 門鎖系統內的所有信息將被清空, 恢復到出廠設置狀態。

### 一鍵靜音功能

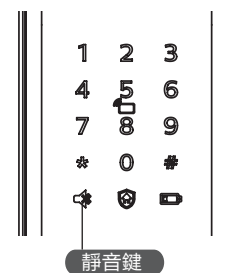

**功能:**

可一鍵快捷啟用靜音模式, 開門時屏蔽掉語音提示, 適用於不打擾家人休息的場景。

**使用:**

1. 語音切換為靜音: 系統喚醒情況下, 長按【靜音鍵】2秒, 進入一次性靜音模式, 呈現綠色燈光。

2. 靜音切換為語音: 系統喚醒情況下, 長按【靜音鍵】2秒, 恢復系統語音模式, 呈現白色燈光。

### 布防功能

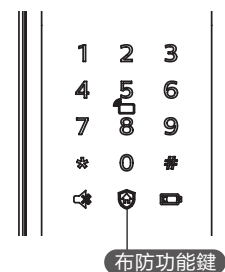

**功能:**

門鎖一旦從室內開啟, 將觸發警報。

**使用:**

門成功上鎖後, 長按布防鍵2秒, 即刻進入布防模式。

**注意**

布防模式不影響室外正常開啟。

## 7 提示燈光的含義與使用

### 門鎖狀態提示燈

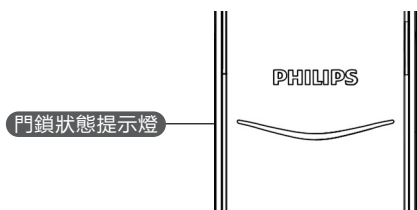

#### 燈光顏色與所代表的含義

**藍色：**當系統喚醒時，門鎖狀態提示燈呈現藍色，表示您可以進行門鎖操作。

**綠色：**當門鎖成功開鎖後，門鎖狀態提示燈呈現綠色，表示已開門。

**紅色：**當門鎖成功開鎖後，門鎖狀態提示燈呈現綠色，表示已開門。

### 低電量提示燈

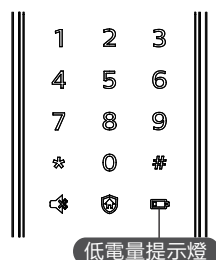

#### 燈光顏色與所代表的含義

**紅色：**門鎖系統喚醒時，系統自動檢測電池電壓，當電池電壓過低時，低電量提示燈亮起，閃爍紅色燈光，語音提示電量低，請更換電池。

### 布防提示燈

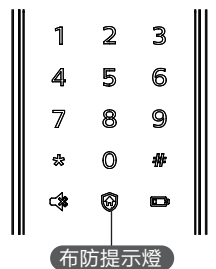

#### 燈光顏色與所代表的含義：

##### 白色：

1. 門鎖上鎖狀態下，布防指示燈單獨亮起，提示可啟用布防模式。

2. 如已啟用布防模式，系統喚醒時，布防指示燈會亮起，提示門鎖在布防狀態中。

### 靜音狀態提示燈

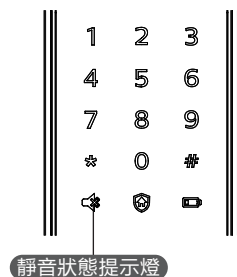

#### 燈光顏色與所代表的含義：

1. 白色：表示為靜音模式已關閉。

2. 綠色：表示為靜音模式已開啟。

### 室內反鎖提示燈

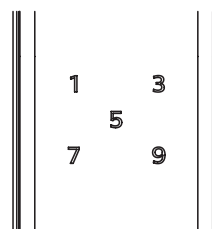

門鎖在處於反鎖狀態下，外部電子功能鎖定。

手動喚醒系統時，鍵盤區域會顯示15937(X)，並語音提示已反鎖，表示已經啟動反鎖。

### 系統鎖定提示燈

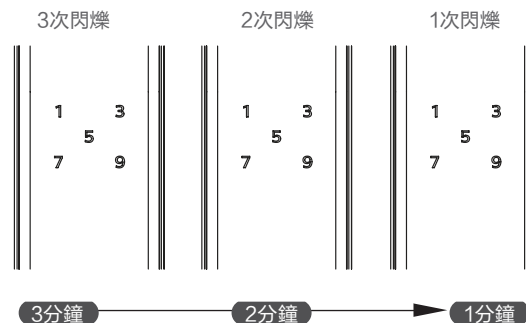

指紋或密碼或卡任意一種驗證方式連續輸入10次錯誤後，該驗證方式將被鎖定3分鐘。可更換為其它2種驗證方式進行解鎖。

#### ⚠ 注意

觸摸喚醒時，才會出現提示。

## 開/關門按鍵【CLOSE】提示燈光



燈光顏色與所代表的含義：

1. 紅色燈光並閃爍2下：表示門已上鎖成功。
2. 綠色燈光並閃爍2下：表示門已開鎖成功。
3. 紅燈閃爍1下：表示門鎖已反鎖成功

## 8 故障排除

### 報警功能的種類與報警方式

#### 布防模式，室內開啟報警

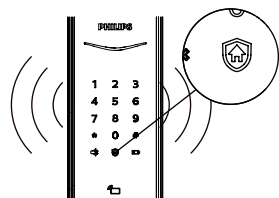

觸發：門鎖處於布防模式時，從室內開啟門鎖，將觸發報警。

警報方式：連續反覆警報聲

關閉方式：任意一種秘鑰驗證成功結束報警

#### 低電量報警，提示您及時更換電池

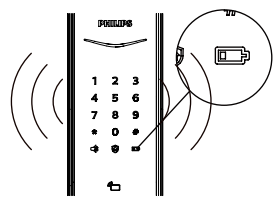

觸發：當系統喚醒後，將自動檢測電池電壓，當電池電壓不足時，發出警報，提示您及時更換電池。

警報方式：開鎖時語音提示電量低，請更換電池

關閉方式：自動關閉

#### 防撬報警

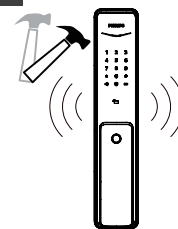

觸發：門縫撬開後，感應鎖舌彈出

警報方式：連續反覆報警

關閉方式：自動關閉或密鑰驗證成功關閉

#### 鎖舌異常報警

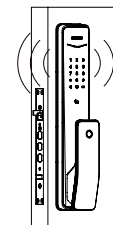

如何觸發：鎖舌動作異常，開鎖或關鎖失敗

警報方式：連續反覆報警

關閉方式：自動關閉

#### 防拆報警

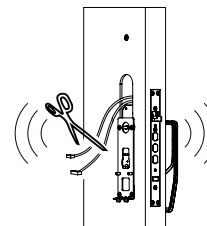

如何觸發：前後板連接線斷開

警報方式：連續反覆報警

關閉方式：斷開電源

### 如何使用緊急電源



當電池電壓不足，無法從外部開啟時，您可以通過使用5V充電寶作為應急電源通過Micro USB接口給門鎖上電。打開門鎖後，請立即更換電池。  
如遇系統死機，在門外無法開門，請按重置鍵鬆手，系統自動重啟

### 如何更換電池



飛利浦智能鎖基礎工作電源為4節1.5V鹼性電池。電池盒內設兩組工作電源，可安裝8節電池，延長續航時間，減少更換電池次數。  
電池盒位於內面板上端，向上推動電池蓋，即可取下電池。



Philips和Philips盾牌圖形是皇家飛利浦有限公司的註冊商標，其使用需遵循皇家飛利浦有限公司的許可。

深圳市柯尼斯智能科技有限公司 保留所有權利。

本產品由深圳市柯尼斯智能科技有限公司負責生產和銷售，深圳市柯尼斯智能科技有限公司是本產品的擔保人。

規格如有變更，恕不另行通知。

版本:1.2