

Devuelva su Tarjeta de registro de producto o regístrese en línea en www.philips.com/welcome hoy mismo para aprovechar al máximo su compra.

Al registrar su modelo con PHILIPS usted cumplirá con los requisitos para obtener todos los valiosos beneficios que se indican a continuación, ¡no se los pierda! Complete y devuelva su Tarjeta de registro de producto o regístrese en línea en www.philips.com/welcome para asegurarse de:

*Comprobante de Compra

La devolución de la tarjeta incluida garantiza que se archive la fecha de compra, de modo que no necesitará más papeleo para obtener el servicio de garantía.

*Seguridad del producto Notificación

Al registrar su producto, recibirá la notificación (directamente del fabricante) en el raro caso de un retiro de productos o de defectos en la seguridad.

*Beneficios adicionales

Registrar su producto garantiza que recibirá todos los privilegios a los cuales tiene derecho, incluyendo las ofertas especiales para ahorrar dinero.

Conozca estos

símbolos de **seguridad**

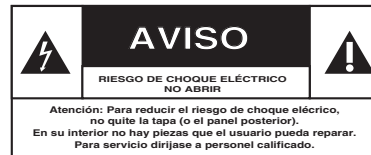

Este “relámpago” indica material no aislado dentro de la unidad que puede causar una descarga eléctrica. Para la seguridad de todos en su hogar, por favor no retire la cubierta del producto.



El “signo de exclamación” llama la atención hacia funciones sobre las que debería leer con atención en la literatura adjunta para evitar problemas operativos y de mantenimiento.

ADVERTENCIA Para reducir el riesgo de incendios o de descarga eléctrica, este aparato no se debe exponer a la lluvia ni a la humedad, y no se le deben colocar encima objetos llenos de líquido como jarrones.

PRECAUCIÓN: Para evitar descargas eléctricas, haga que la paleta ancha del enchufe coincida con la ranura ancha e introdúzcala hasta el fondo.

ATTENTION: Pour éviter les choc électriques, introduire la lame la plus large de la fiche dans la borne correspondante de la prise et pousser jusqu’au fond.

Sólo para uso del cliente

Escriba a continuación el N° de serie, el cual se ubica en la parte posterior del gabinete.

Guarde esta información para futura referencia.

N° de modelo. _____

N° de serie. _____

PHILIPS

¡Felicitaciones por su compra y bienvenido a la “familia”!

Estimado propietario de un producto PHILIPS:

Gracias por su confianza en PHILIPS. Usted ha escogido uno de los productos mejor construidos y con mejor respaldo disponible hoy en día. Haremos todo lo que esté a nuestro alcance por mantenerle satisfecho con su compra durante muchos años.

Como miembro de la “familia” PHILIPS, usted tiene derecho a estar protegido con una de las garantías más completas y redes de servicio más sobresalientes de la industria. Lo que es más: su compra le garantiza que recibirá toda la información y ofertas especiales a las que tiene derecho, además de un fácil acceso a los accesorios desde nuestra cómoda red de compra desde el hogar.

Y lo que es más importante: usted puede confiar en nuestro irrestricto compromiso con su satisfacción total.

Todo esto es nuestra manera de decirle bienvenido y gracias por invertir en un producto PHILIPS.

P.S.: Para aprovechar al máximo su compra PHILIPS, asegúrese de llenar y de devolver inmediatamente su Tarjeta de registro del producto o regístrese en línea en www.philips.com/welcome

INSTRUCCIONES DE SEGURIDAD IMPORTANTES

Lea estas instrucciones antes de utilizar el equipo

1. Lea estas instrucciones.
2. Guarde estas instrucciones.
3. Tenga en cuenta todas las advertencias.
4. Siga todas las instrucciones.
5. No utilice este aparato cerca de lugares que contengan agua.
6. Limpie la pantalla únicamente con un paño seco.
7. No bloquee ninguna de las aberturas de ventilación. Realice la instalación siguiendo las instrucciones del fabricante.
8. No coloque el aparato cerca de fuentes de calor, como por ejemplo radiadores, hornillos u otros aparatos (incluidos amplificadores) que produzcan calor.
9. No ignore el objetivo de seguridad del enchufe con toma de tierra o polarizado. Un enchufe polarizado tiene dos clavijas, una más ancha que la otra. Un enchufe con toma de tierra tiene dos clavijas y una tercera clavija de toma de tierra. La clavija ancha o la tercera clavija se proporcionan por su seguridad. Si el enchufe suministrado no encaja en la toma de corriente, consulte con un electricista para cambiar la toma de corriente obsoleta.
10. Proteja el cable de corriente para que no se pise ni se pellizque, especialmente en los enchufes, las tomas de corriente y el punto donde salen del aparato.
11. Utilice únicamente accesorios especificados por el fabricante.
12.  Utilice el aparato solamente con un carro, base, trípode, soporte o mesa especificado por el fabricante o vendido junto con el aparato. Si utiliza un carro, preste atención cuando lo desplace para evitar daños por caída.
13. Desconecte el aparato durante las tormentas eléctricas o cuando no se utilice durante un período prolongado de tiempo.
14. Remita todas las reparaciones al personal de servicio técnico cualificado. Será necesario acudir al servicio técnico siempre que se dañe de forma alguna el aparato, por ejemplo cuando la fuente de alimentación o el enchufe estén dañados, cuando se haya derramado líquido o se hayan caído objetos dentro del aparato, cuando éste se haya expuesto a la lluvia o la humedad, no funcione normalmente o se haya dejado caer.
15. **Daños que requieren asistencia técnica** - La unidad debe ser reparada por personal técnico cualificado cuando:
 - A. El cable de alimentación o el enchufe se haya dañado;
 - B. Se hayan caído objetos o derramado líquidos dentro del aparato;
 - C. El aparato se haya expuesto a la lluvia;
 - D. El aparato no funcione con normalidad o muestre un claro cambio en su rendimiento;
 - E. El aparato se haya dejado caer o la carcasa haya sufrido algún daño.
16. **Inclinación y estabilidad** - Todos los televisores deben cumplir las normas de seguridad globales internacionales recomendadas relacionadas con las propiedades de inclinación y estabilidad del diseño de su carcasa.
 - No ponga en peligro estas normas de diseño ejerciendo una fuerza excesiva sobre la parte frontal o superior de la carcasa, ya que el producto podría volcarse.
 - Asimismo, no ponga en peligro su integridad física ni las de los niños colocando juguetes o equipos electrónicos en la parte superior de la carcasa. Tales elementos podrían caerse de forma desprevénida de la parte superior de la unidad y provocar daños personales y materiales al producto.
17. **Instalación en la pared o en el techo.** El aparato sólo se debe instalar en la pared o en el techo siguiendo las recomendaciones del fabricante.
18. **Líneas de alta tensión.** Las antenas exteriores se deben colocar alejadas de las líneas de alta tensión.
19. **Conexión a tierra de la antena exterior.** Si conecta una antena exterior al receptor, asegúrese de que el sistema de la misma tiene conexión a tierra para proporcionar protección contra subidas de tensión y cargas estáticas. La Sección 810 del Código Eléctrico Nacional (NEC), ANSI/NFPA No. 70-1984, proporciona información sobre las siguientes cuestiones: conexión adecuada a toma de tierra de postes y estructuras de soporte, conexión de toma de tierra del cable de entrada a una unidad de descarga de antena, tamaño de los conectores de toma de tierra, ubicación de la unidad de descarga de antena, conexión a electrodos de toma de tierra y requisitos para el electrodo de toma de tierra. Consulte la figura siguiente.
20. **Inserción de objetos y líquidos.** Extremar las precauciones para que ningún objeto o líquido entre en la carcasa a través de las aberturas.
21. **ATENCIÓN con el uso de las pilas.** Evite fugas en las pilas que puedan provocar daños físicos, materiales y a la unidad:
 - Instale las pilas correctamente, con la polaridad + y - alineada tal y como se indica en la unidad.
 - No mezcle las pilas (usadas y nuevas o de carbono y alcalinas, etc.).
 - Extraiga las pilas si no va a utilizar la unidad durante un prolongado período de tiempo.
22. Para facilitar la ventilación, deje un espacio libre de al menos 4 a 6 pulg. en torno al televisor. No coloque el televisor sobre una alfombra.
23. El equipo no se debe exponer a goteos o salpicaduras.
24. El equipo no se debe exponer a la lluvia o la humedad, ni deben colocarse objetos llenos de líquido sobre el mismo, como jarrones o vasijas.
25. Conecte el aparato a una toma eléctrica conectada a masa.
26. El conector del aparato se utiliza como dispositivo de desconexión. El dispositivo de desconexión continuará operativo.

Nota para el instalador del sistema CATV:

este recordatorio pretende llamar la atención del instalador del sistema CATV en relación al Artículo 820-40 del Código Eléctrico Nacional (NEC) en el que se proporcionan instrucciones para realizar una conexión a tierra adecuada y, en particular, especifica que el cable de tierra se debe conectar al sistema de tierra del edificio tan cerca del punto de entrada del cable como sea posible.

Ejemplo de la conexión a tierra según NEC (National Electric Code, es decir, Código eléctrico nacional)

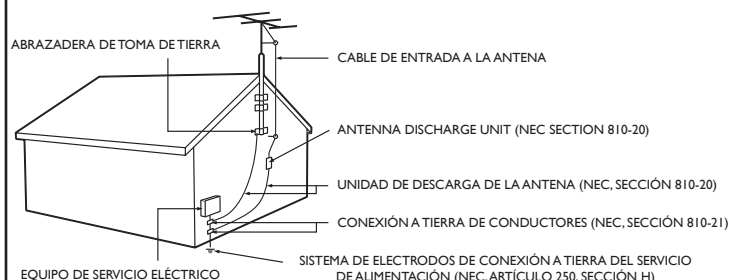

PRECAUCIONES DE SEGURIDAD ADICIONALES

- **ASEGÚRESE** de que la base de la TV LCD esté apretada adecuadamente al equipo acerca la forma correcta de apretar el tornillo de la base al equipo. El apretar el tornillo inadecuadamente podría poner al equipo en peligro.
- Si la TV LCD se instala en la pared, la instalación debe llevarla a cabo un personal de servicio calificado. Una instalación inadecuada o incorrecta podría poner al equipo en peligro.
- Desconecte el enchufe principal cuando:
 - limpie la pantalla de la TV, nunca use agentes de limpieza abrasivos.
 - cuando haya una tormenta eléctrica.
 - el equipo no se vaya a usar durante un período de tiempo prolongado.
- No traslade o mueva la pantalla de TV mientras esté encendida.
- No toque, empuje o frote la superficie de la pantalla LCD con objetos puntiagudos o duros.
- Cuando la superficie de la pantalla LCD se llene de polvo, límpiela suavemente con un paño de algodón u otro material como la gamuza. **NO USE** acetona, tolueno o alcohol para limpiar la superficie de la pantalla. Estos químicos provocarán daño a la superficie.
- Limpie el agua, o saliva inmediatamente. Estos líquidos podrían provocar deformación y pérdida del color de la pantalla LCD cuando se exponga la misma a éstos por cierto tiempo.
- Tenga cuidado con la condensación cuando ocurran cambios de temperatura. La condensación puede provocar daños a la pantalla LCD y a las partes eléctricas. Una vez desaparezca la condensación, aparecerán manchas e imperfecciones en la pantalla LCD.

CÓMO UBICAR LA TELEVISIÓN LCD

- Coloque la TV LCD sobre una base sólida y fuerte. Asegúrese de que la base sea lo suficientemente fuerte para soportar el peso de la TV LCD.
- Trate de dejar por lo menos 6 pulgadas de espacio a cada lado de la caja de la TV LCD para permitir una ventilación adecuada.
- No coloque la TV LCD cerca de un radiador u otras fuentes de calor.
- No coloque la TV LCD donde pueda ser expuesta a la lluvia o la humedad excesiva.

PROCEDIMIENTO DE RECICLAJE/DESECHO AL MOMENTO DE CADUCACIÓN

- Para minimizar el daño al ambiente, las baterías provistas con la TV LCD no contienen mercurio o níquel cadmio. Si es posible, cuando deseche las baterías, use los métodos de reciclaje disponibles en su área.
- La TV LCD usa materiales que pueden reciclarse. Para minimizar la cantidad de basura presente en el medio ambiente, verifique las compañías de su área que recuperan los televisores usados.
- Por favor deseche el cartón y el material de empaque a través de una empresa dedicada a la administración de desecho de basura en su área.

Ce produit contient du mercure - (Hg) et il faut le recycler ou le jeter conformément aux lois municipales, nationales ou fédérales. Comme il se peut que ce matériau soit soumis à des réglementations pour des considérations environnementales, veuillez contacter vos autorités locales ou l'alliance des industries de l'électronique : www.eiae.org.

Help

Si este Manual de Usuario no ofrece una respuesta o si “Consejos para Solución de Problemas” no soluciona el problema de su televisor, usted puede llamar al Centro de Servicio al Cliente de Philips al 1-888-PHILIPS (744-5477).

Por favor tenga a mano el modelo y número de serie de su televisor antes de llamar. Usted encontrará el modelo de su televisor y número de serie en una etiqueta en la parte frontal del presente Manual de Usuario o en la parte posterior de su televisor.

Modelo: 42PFL5432D

No de Serie: _____

Consejos para cuidado de la pantalla, pág. 32



Instrucciones para el Final del Ciclo de Vida - Reciclaje

Philips ha prestado mucha atención al fabricar un producto amigable desde el punto de vista ambiental. Su televisor nuevo contiene varios materiales que pueden reciclarse para usarse nuevamente. Al final del ciclo de vida, compañías especializadas desarmarán y reciclarán este equipo. Esto minimizará la cantidad de materiales que se descartan. Por favor, asegúrese de descartar este equipo en conformidad con todas las regulaciones estatales y locales. Al todos los productos ACL, este sistema contiene una pequeña cantidad de mercurio, por favor quitarse de acuerdo a las leyes federal y gubernamental.



ENERGY STAR

Al estar asociado a ENERGY STAR® Partner, Philips ha determinado que este producto cumple las directrices de ENERGY STAR® respecto a la eficiencia de energía. ENERGY STAR® es una marca registrada de los EE.UU. El usar productos con la etiqueta ENERGY STAR® puede ahorrar energía. Ahorrar energía reduce la contaminación del aire y hace que bajen las facturas de los servicios.

Contenido

Bienvenidos/registro de su televisión	1
INSTRUCCIONES DE SEGURIDAD IMPORTANTES	2
Precauciones	3
Contenido	4
Preparación.	5
Montaje en la Pared	5
Uso del control remoto	8
Botones en la parte superior de la televisión.	10
Uso de los menús ..	11
Cómo navegar a través del Menú de configuraciones	11
Introducción	11
Menú de la televisión.	12
Instalación	12
Seleccione el menú de idiomas	12
Almacenamiento de canales de TV	12
Instalación de canales de recepción débiles	13
Fuente, Entrada de Audio Análogo, Reloj	14
Borrar ajustes AV	15
Menú de opciones	16
Menú de imágenes	19
Menú de sonido	20
Menú de control Paterno	22
Menú de PC	26
Instalación	26
Menú de imágenes	27
Menú de sonido	28
Grabación con el grabador.	29
Grabación de un programa de TV	29
Para seleccionar equipos periféricos conectados ...	29
Consejos para solución de problemas	30
Glosario	31
Cuidado y limpieza	32
Regulatorias	33
Declaración de conformidad de la comisión FCC ...	34
Especificaciones	35
Garantía limitada	36



Fabricada con el permiso de Dolby Laboratories. 'Dolby' y el símbolo de la doble D son marcas registradas de Dolby Laboratories.

❶ No inserte el enchufe en el tomacorriente antes de realizar todas las conexiones.

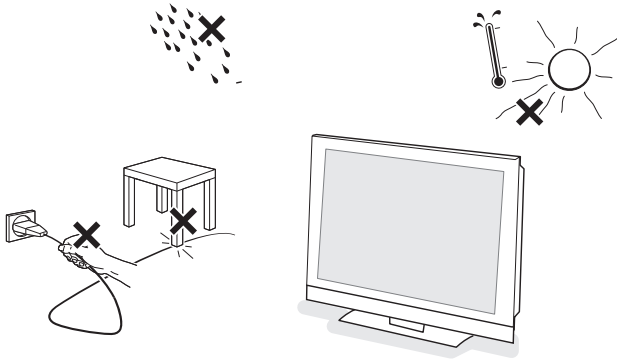

Coloque el televisor sobre una superficie sólida.

Para facilitar la ventilación, deje un espacio libre de al menos 4 a 6 pulg. en torno al televisor. No coloque el televisor sobre una alfombra. Con el fin de evitar situaciones de riesgo, no coloque velas encendidas ni otros generadores de llamas junto al equipo. Evite el calor y la exposición directa a la luz solar, a la lluvia o al agua. El equipo no se debe exponer a goteos o salpicaduras.

Montaje del televisor en la pared

Este televisor cumple con la norma VESA respecto al montaje en la pared. Refiérase a la especificación en la página 35 para más detalles.

Precaución: La instalación del televisor requiere conocimientos especiales y sólo debe realizarla personal especializado. No debe intentar dicha tarea personalmente. Philips no se hace responsable del montaje incorrecto, ni de montajes que provoquen accidentes o lesiones. Cerciórese de que el sistema de montaje esté bien fijado y que cumpla con las normas de seguridad.

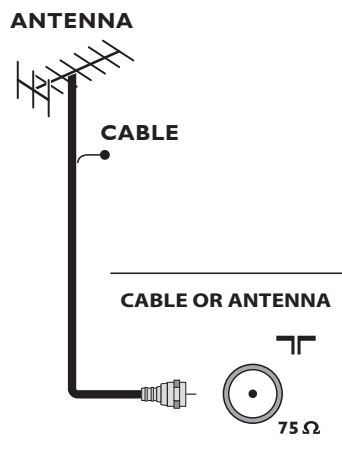

❷ Conexiones básicas del televisor

Su televisor digital integrado descodifica y muestra automáticamente las cuatro normas de resolución de imagen de DTV básicas.

- **La SDTV** (TV de definición estándar) se emite como video de 480i (entrelazado de 480 líneas) o 480p (exploración progresiva de 480 líneas).
- **La HDTV** (TV de alta definición) se emite en formato 1080i o 720p, siempre con imagen panorámica.

Nota: el video de exploración progresiva (p) ofrece una imagen similar a la de los cines. Las imágenes son mucho más nítidas y sin parpadeo, y los movimientos son más fluidos.

Su televisor cuenta con un sintonizador de HDTV integrado, que recibe y descodifica señales ATSC terrestre y de cable en abierto (QAM) y las muestra en pantalla. Existen dos maneras de recibir contenido HDTV:

- por cable
- por antena

Nota: Use las ilustraciones de la izquierda para las conexiones por cable o por antena.

- TV por cable

Conecte la señal de TV por cable a la toma **CABLE/ANTENA 75 Ω** situada en la base del televisor. Consulte la página 12 para ver detalles sobre el uso de Sintonización automática para almacenar canales en la memoria del televisor.

Nota: Esta conexión suministra sonido estereofónico al televisor, si el mismo se emite por la estación que tiene sintonizada.

- Caja de cable con ENTRADA/SALIDA RF T (entrada/salida RF)

• Conecte la señal de entrada de TV por cable en la toma **IN** ① de la parte posterior de la caja de cable.

• Conecte un cable coaxial (no suministrado) entre la toma **A LA TV** de la parte posterior de la caja de cable y la toma **CABLE/ANTENA 75 Ω** jack ② de la base del televisor.

*Nota: Es posible que la caja de cable tenga una etiqueta distinta en la toma **A LA TV**, tales como las comúnmente empleadas **SALIDA** o **SALIDA**.*

• Ajuste el interruptor **SALIDA CANAL** ③ de la caja de cable en la posición **CH 3** o **4** (la que corresponda a su caja de cable), y a continuación sintonice el canal correspondiente en el televisor. Una vez sintonizado, cambie de canales en la caja de cable, no en el televisor.

*Nota: Esta conexión no suministra sonido estereofónico al televisor. La razón es que la salida RF de la caja de cable (etiquetada como **A LA TV**, **SALIDA** o **SALIDA**, por ejemplo) no envía señal estereofónica a la entrada de sintonizador (VHF/UHF) del televisor.*

- Caja de cable con salidas AV

• Conecte la señal de entrada de TV ① por cable a un divisor de señales (no suministrado). Con el uso del divisor de señales no es necesario utilizar la toma **A LA TV** de la parte posterior de la caja de cable. Esta toma no suministrará sonido estereofónico al televisor.

*Nota: Es posible que la caja de cable tenga una etiqueta distinta en la toma **A LA TV** tales como las comúnmente empleadas **SALIDA** o **SALIDA**.*

- Conecte un cable coaxial (no suministrado) a un conector del divisor de señales y a la toma **CABLE/ANTENA 75 Ω** jack ② del televisor.
- Conecte otro cable coaxial (no suministrado) a un conector del divisor de señales y a la toma de cable **ENTRADA** ③ de la parte posterior de la caja de cable.
- Conecte cables A/V (no suministrados) a las salidas **VIDEO** y **AUDIO L** y **R** de la parte posterior de la caja de cable y a las tomas de video **AV3** (etiquetadas como **VIDEO**) y de **AUDIO** (etiquetadas **L** y **R**) ④ de la parte posterior del televisor.
- Para ver programas desde la caja de cable, primero debe oprimir el botón **SOURCE** del control remoto.
- Oprima los botones de cursor arriba o abajo hasta seleccionar la fuente de señal **AV3**.
- Oprima el botón **OK** para confirmar la elección. La fuente de entrada **AV3** se convierte en la actual para la visión de programas de TV por cable a través de la caja de cable.

*Nota: Si las salidas Audio/Video de la caja de cable no suministran imagen y sonido estereofónico al televisor, deberá establecer la conexión indicada antes en el ejemplo "Caja de cable con **ENTRADA/SALIDA RF**".*

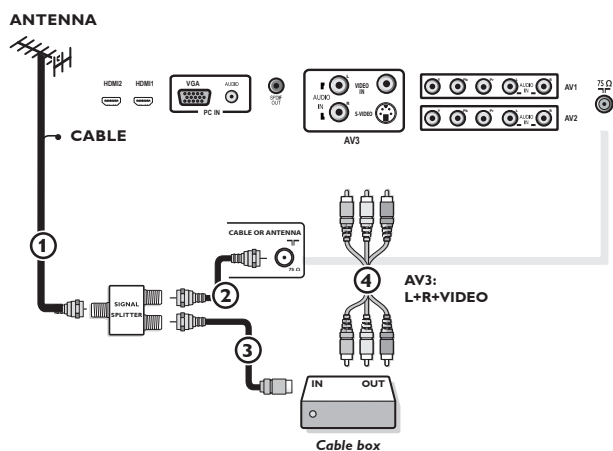
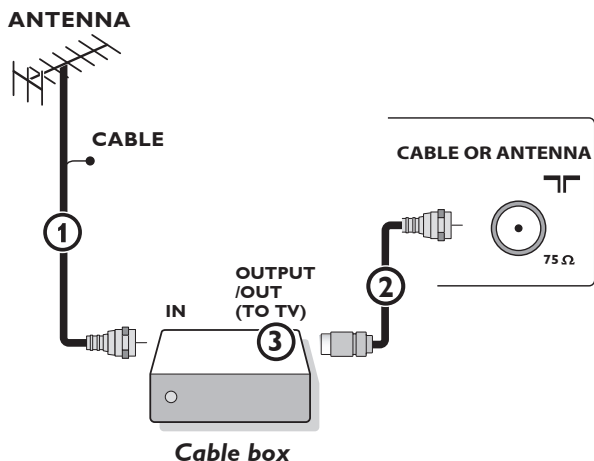

Programas de TV por cable para los que no se necesita caja de cable

Dado que la señal de TV por cable está conectada directamente al sintonizador del televisor, puede ver los programas en abierto simplemente seleccionando el canal que desee. Sin embargo, primero deberá utilizar la Sintonización automática para almacenar los canales en la memoria del televisor. Consulte la página 12.

Nota: Esta conexión suministra sonido estereofónico al televisor, si el mismo se emite por la estación que tiene sintonizada.

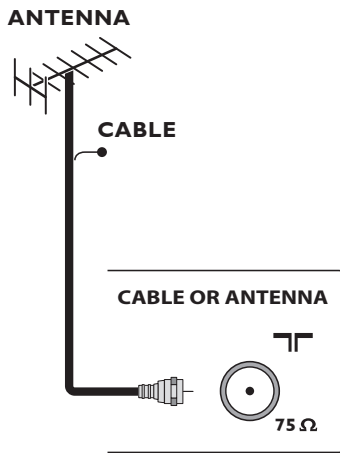

- Caja de cable con S-Video, video en componentes (YPbPr) o conectores HDMI

Vea “Cubierta y conexión”

- Antena

La antena le permite ver los programas HDTV que se emiten en su zona de manera gratuita.

Si no conoce la programación HDTV disponible en su zona, consulte al proveedor de contenido o al distribuidor de productos electrónicos más próximo.

Las emisoras se encuentran a mitad del proceso de la transición de televisión analógica a digital. Por lo tanto, determinadas emisoras emiten dos canales a la vez, uno analógico y otro digital.

Conecte la señal de entrada de antena a la toma **CABLE/ANTENA 75 Ω** en la base del televisor. Consulte la página 12 para ver detalles sobre el uso de Sintonización automática para almacenar canales en la memoria del televisor.

Nota: Esta conexión suministra sonido estereofónico al televisor, si el mismo se emite por la estación que tiene sintonizada.

- Direct Broadcast Satellite (DBS)

Los sistemas de satélite ofrecen muchos de los mismos canales complementarios que los sistemas de cable, aunque con frecuencia a menor precio. Para acceder a dichos canales debe instalar una pequeña antena parabólica en el exterior. Los principales sistemas DBS son dos: DirecTV y DishNetwork. Para utilizar estos sistemas es necesario contar con receptores digitales distintos, para que cada uno descodifique sus señales respectivas y las envíe al televisor digital. Dichos receptores pueden contar con sintonizador de TV digital para las emisiones DTV por ondas. Las emisoras de televisión por satélite también suministran grandes canales locales, dependiendo de cada mercado.

DBS también ofrece servicios en zonas sin acceso a cable, por tratarse de áreas rurales o lugares a los que no llega el tendido. El sistema DBS también permite ver transmisiones de pago por visión (pay-per-view).

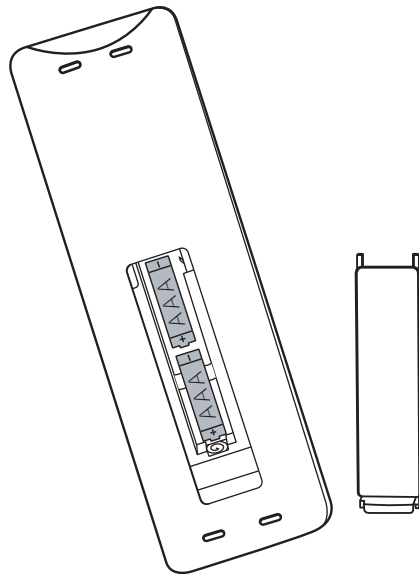

Nota: Cuando encienda el televisor por primera vez (sólo esa vez), aparecerá automáticamente en pantalla un procedimiento de instalación. El procedimiento de instalación consta de una serie de pantallas que guían al usuario a lo largo del procedimiento.

- ❶ Después de que aparezca una pantalla de presentación, se solicita al usuario que seleccione el idioma de los menús en pantalla del televisor.
- ❷ Oprima el cursor arriba/abajo y resalte el idioma que desee. (el texto del encabezamiento y de la información en pantalla cambia de idioma de manera continua)
- ❸ Oprima el botón OK.
- ❹ Siga las instrucciones en pantalla para continuar con el procedimiento de instalación.

❸ **Para conectar dispositivos auxiliares**, consulte Cubierta y Conexión.

❹ **Refiérase a la parte inferior del equipo (Etiqueta del modelo) para obtener el voltaje de operación correcto.** Introduzca el cable de alimentación en el tomacorriente. Si el suministro de corriente que recibe es distinto, consulte al distribuidor local. Nunca coloque la televisión sobre el cable de alimentación. El colocar la televisión sobre el cable de alimentación podría provocar incendios o descargas eléctricas.

❺ **Control remoto:**

Instale las dos pilas AAA que se suministran.

Las pilas incluidas con el control remoto del televisor no contienen mercurio ni cadmio, que son metales pesados. Asegúrese de desechar las pilas descargadas en conformidad con las normas vigentes locales.

❻ **Encienda el televisor:**

Oprima el botón de encendido  situado en el lado frontal del televisor. Se encenderá un indicador en la parte frontal del televisor. Oprima los botones **ENCENDIDO** o el botón **CH +/-** del control remoto.

Uso del control remoto

*Nota: En la mayoría de los casos, bastará oprimir un botón una vez para activar la función. Al oprimirlo por segunda vez, se desactivará. Cuando un botón active varias opciones, aparecerá una lista breve. Oprima repetidamente para seleccionar la siguiente opción de la lista. La lista desaparecerá automáticamente al cabo de 6 segundos, o puede oprimir **OK** para que desaparezca de inmediato.*

Botones de color

Si existen funciones vinculadas a los botones de color, estos se muestran en pantalla.

Botón INFO

Información de visualización: Presione para visualizar (cuando esté disponible) información acerca del canal de televisión seleccionado y programa o dispositivo periférico.

Vista

Este botón permite mostrar la lista de todos los canales definidos como favoritos (incl. los subcanales).

Botón CC (Subtítulos)

Oprima el botón CC para seleccionar CC Encendido, Apagado o Encendido con la pantalla sin sonido.

Botón SAP

(Segundo Programa de Audio)

Oprima para seleccionar un Programa de Audio, si está disponible con la programación del televisor: Principal o SAP.

Nota: Con la señal Digital, el usuario puede elegir diferentes idiomas.

MENU / SALIR

Oprima el menú para activar el menú en pantalla encendido / apagado.

OK

- para activar un ajuste
- para mostrar la lista de canales grabados (de acuerdo con la selección realizada en el modo Instalación (Antena o Cable), pág. 12.

MUTE (silencio)

Permite interrumpir el sonido o recuperarlo.

VOL + / - Volumen

Oprima + o - para ajustar el volumen.

Botón ajustes imagen

Oprima repetidamente para seleccionar entre los ajustes Personal, Intenso, Natural, Suave, Multimedia, o Eco.

Botón Smart Sound

Oprima de manera repetida para seleccionar entre tres ajustes: Personal, Voz, Cine.

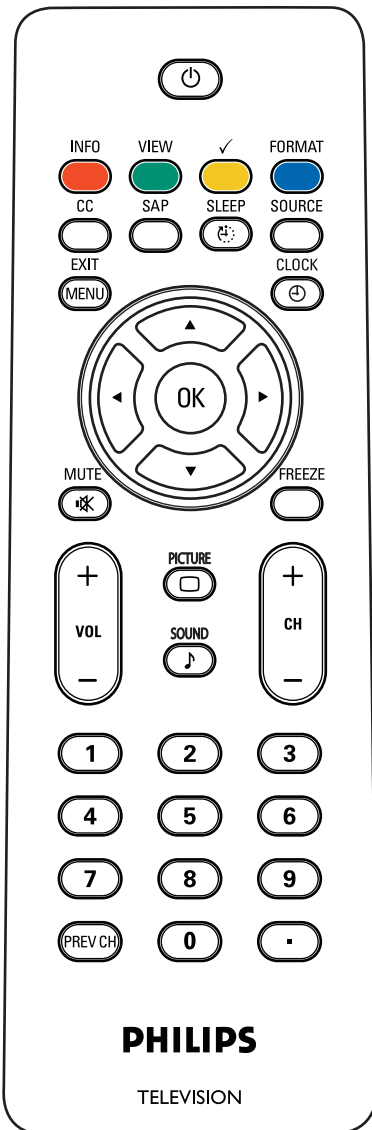

ENCENDIDO

Oprima este botón para encender/apagar el televisor en el modo de espera.

Nota: El televisor nunca queda apagado completamente, salvo si se desenchufa físicamente.



Para añadir o quitar un canal de la lista de canales de TV favoritos.

Format

Por favor consulte la página 9.

Botón Sleep

Oprima para configurar el televisor LCD para que se apague después de un tiempo determinado.

FUENTE (SOURCE)

Oprima este botón repetidamente para seleccionar TV, AVI, AV2, AV3, HDMI1, HDMI2, Side, o PC. Cuando esté en modo TV, de acuerdo a dónde conectó sus dispositivos auxiliares. (consulte Cubierta y Conexión)

Clock

Por favor consulte la página 14.

FREEZE

Para congelar la imagen en la pantalla, oprima el botón freeze. Para liberar, oprima el botón FREEZE nuevamente.

Prev CH

Oprima este botón para alternar entre el canal actual y el que vio previamente.

• Botón Punteado

Introduzca el punto para los canales digitales.

CH +/- ▲ ▼ ◀ ▶ Selección de canales

-Para navegar a través de canales de TV o fuentes almacenadas en la lista de canales favoritos (consulte la pág. 18).

-Para seleccionar entre Antena o canales de TV por Cable, primero debe hacer su selección en el Menú de Ajustes, consulte la pág. 12.

Nota: No tiene que iniciar la instalación nuevamente una vez haya buscado y almacenado los canales de televisión disponibles.

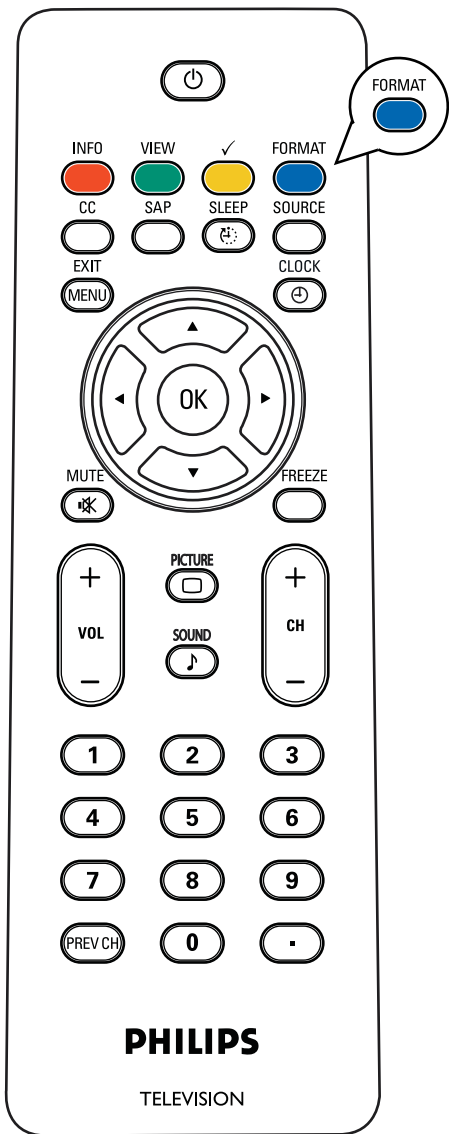

FORMATO

Oprima este botón para acceder a una lista de los formatos de imagen disponibles. Los formatos de imagen disponibles lo determinan el tipo de señal que recibe.

Permite elegir el formato de imagen preferido, oprima el botón FORMAT repetidamente.

Automático, Super Zoom, 4:3, Ampliar imág. 14:9, Ampliar imág. 16:9, Subtítulos 16:9 y Pantalla panorámica

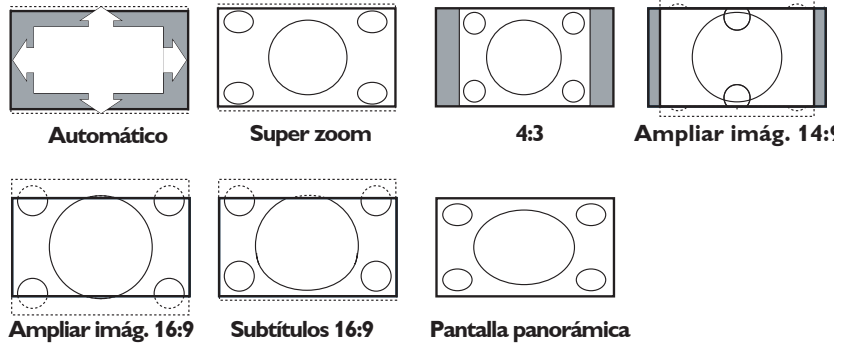

Super Zoom, Ampliar imág. 14:9, Ampliar imág. 16:9 y 16:9 subtítulos hacen que la imagen llene la pantalla lo más posible. Se recomienda oprimir las teclas de cursor arriba / abajo para modificar la posición de la imagen en la pantalla.

Super zoom quita las barras negras de los lados de los programas 4:3 con una distorsión mínima. Cuando esté en formato de imagen Ampliar imág. 14:9, Ampliar imág. 16:9 o Super zoom, usted puede hacer los subtítulos visibles con el cursor arriba/abajo.

Nota: con fuentes de emisión en HD (alta definición) no están disponibles todos los formatos de imagen.

Botones en la parte superior de la televisión

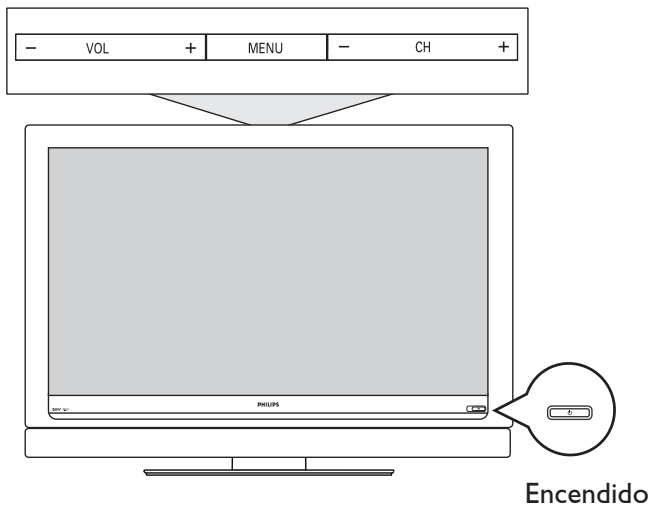

Si el control remoto se rompe o extravía, siempre será posible modificar determinados ajustes básicos de imagen y sonido usando los botones de la parte superior de su televisor.

Oprima el botón ϕ de encendido para encender el televisor.

Oprima :

- el botón **+ VOLUME** -para ajustar el volumen;
- los botones **+ CHANNEL** -para seleccionar canales de TV o fuentes.

El botón **MENU** puede emplearse para acceder al menú de Ajustes sin usar el control remoto.

Utilice:

- los botones **+ VOLUME** - y los botones **+ CHANNEL** - para seleccionar opciones de menú en las direcciones que se muestran;
- el botón **+ VOLUME** para confirmar su selección.

Introducción

Cuando usa un menú o realiza una acción, instrucciones convenientes, textos de ayuda y mensajes aparecerán en su televisor. Por favor, siga las instrucciones visualizadas y lea el texto de ayuda respecto al elemento específico resaltado. Los botones de color ejecutará acciones diferentes cuando se usen en el menú de pantalla, al oprimir el botón de color correspondiente en el mando a distancia para realizar la acción solicitada.

PHILIPS	
Ajustes 6	Imagen 10
Imagen	Ajustes imagen
Sonido	Contraste
Opciones	Brillo
Control paterno	Color
Instalación	Realce
Salir	Temperatura color
	Tono
	Reducción de ruido
Información	

PHILIPS	
Ajustes	Ajustes imagen 6
Imagen 10	Ajustes imagen
Contraste	Personal
Brillo	Intenso
Color	Natural
Realce	Suave
Temperatura color	Multimedia
Tono	Eco
Reducción de ruido	
Información	

Esplazamiento por los menús de Ajustes

El menú Ajustes le permite acceder y cambiar ajustes y preferencias.

- Oprima el botón **MENU** del control remoto para acceder al menú Ajustes.
- Se puede utilizar el cursor arriba/abajo para situar el resaltado sobre una opción de menú en el panel izquierdo.

El panel derecho muestra el contenido de la opción de menú resaltada en el panel izquierdo.

Nota: En ciertos casos no todas las opciones del menú son visibles en pantalla. Desplace el cursor hacia abajo para ver todas las opciones adicionales.

- Utilice el cursor derecho para acceder al panel derecho. El contenido del panel derecho se desplazará al panel izquierdo y el panel derecho mostrará el contenido de la opción que se acaba de resaltar en el panel izquierdo.

Nota: En algunos casos es importante ver la imagen mientras se realizan los ajustes. Esto quiere decir que cuando el elemento resaltado se encuentre en el panel derecho, las demás opciones de menú permanecerán ocultas. Al volver a oprimir el cursor izquierdo, reaparecerán las opciones de menú y la barra de resalte se desplazará al panel izquierdo.

- Oprima el cursor izquierdo para volver a ascender un nivel de menú.
 - Oprima el botón **OK** sobre la opción resaltada para activarla y salir del menú.
 - Vuelva a oprimir el botón **MENU** para salir del menú Ajustes.
- Nota: También se puede salir del menú si se oprime uno de los botones de color (si están presentes) relacionados con ciertas acciones que pueden ejecutarse.*

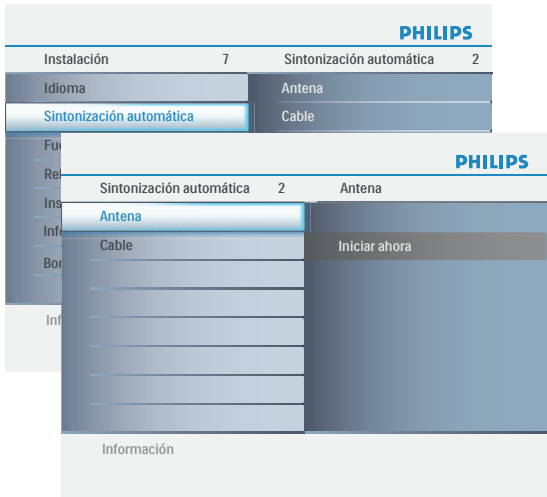
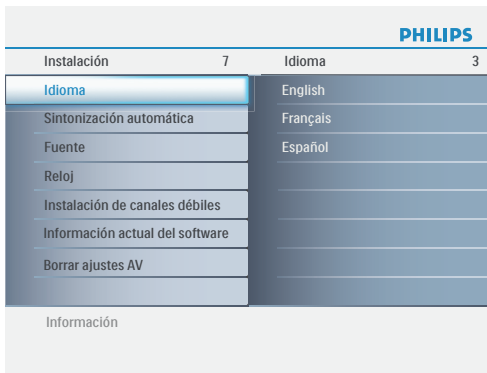

Selección del idioma del menú

- ❶ Oprima el botón **MENU** en el control remoto.
- ❷ Utilice el cursor abajo para seleccionar **Instalación** en el menú Ajustes.
- ❸ Utilice el cursor derecho para acceder al Menú de instalación.
- ❹ Seleccione **Idioma** y acceda a la lista de idiomas disponibles con el cursor derecho.
- ❺ Seleccione el idioma de su preferencia con el cursor arriba/abajo y oprima el botón **OK** para confirmar su selección.
- ❻ Continúe con el menú Instalación.

Almacenamiento de canales de TV

- ❶ Seleccione **Sintonización automática** en el menú de instalación.
- ❷ Use el cursor a la derecha para entrar a menú de Sintonización automática.
- ❸ Seleccione **Cable** o **Antena** en el modo de instalación. Cuando se seleccione **Antena**, la televisión detectará las señales de la antena y buscará los canales de antena (NTSC y ATSC) de TV disponibles en su área.

Cuando se seleccione **Cable**, la televisión detectará la señal suministrada y buscará los canales de TV por cable (NTSC, ATSC, QUAM modulada) disponibles en su área.

Asegúrese de que la suscripción a la compañía de televisión por cable y la conexión al equipo se hayan realizado.

- ❹ Seleccione **Iniciar ahora** con el cursor derecho.
- ❺ Oprima el botón **OK**.
- ❻ Oprima el botón verde "**Inicio**" para iniciar la sintonización automática. La pantalla del menú desaparecerá y se desplegará el progreso de la sintonización automática. La barra de progreso indicará la cantidad de canales análogos y digitales encontrados.

La sintonización automática puede tardarse hasta 20 minutos en finalizar. Los canales Digitales tardarán más que los Análogos para sintonizarse. Por favor espere hasta que visualice el mensaje que indica que ha finalizado la Sintonización Automática. El televisor cambiará entonces, de manera automática, al primer canal encontrado.

Nota: Todos los canales debe desbloquearse para autoprogramarse. Si se solicita, introduzca su código para desbloquear todos los canales. (pág. 25)

Notas:

- Si bloqueó canales de TV cuando iniciaba la Sintonización automática, aparecerá un mensaje solicitando que introduzca su código para poder completarla.
- Si se interrumpe el proceso de actualización, la información de canal actualizada se conservará junto con la información de canal antigua que aún no se actualizó.
- La sintonización automática en segundo plano sólo se producirá cuando el televisor esté encendido.
- La información de canal ATSC sólo se actualizará respecto al canal ATSC sintonizado actualmente.
- Si se sintoniza un canal NTSC, el televisor explorará todas las frecuencias de ATSC posibles y actualizará la información cuando se encuentre en sintonización automática en segundo plano.
- La instalación de canales de recepción débil permite afinar manualmente la sintonía de canales ATSC de recepción débil, con el fin de ajustar la antena y, de ese modo, la calidad de señal del canal. (Consulte Menú Instalación, Instalación de canales de recepción débil, pág. 13.)
- Después de haber buscado los canales de antena y de TV por cable disponibles, los mismos se almacenan en la memoria.
- Si la señal de la Antena / Cable se interrumpe durante más de 10 minutos, la TV se apagará. Para encenderla deberá pulsar el botón **Power** o **CH + / -**.

Sintonización de canales

Canales disponibles:

- Cable (NTSC analógico o QAM digital)
- Terrestre (NTSC analógico o ATSC digital)

Si el canal sintonizado aún no se encuentra en el mapa de canales maestro, el televisor intentará sintonizarlo y se añadirá al mapa. Si no se capta el canal, aparecerá un mensaje indicando que el canal no está disponible. Si se sintoniza un subcanal digital de sólo sonido, aparecerá un mensaje en pantalla indicando que el programa sólo contiene audio.

Nota: Selección de subcanales

Las nuevas normas que se emplean en las emisiones digitales permiten recibir varios canales de programas agrupados en un solo número de canal principal, que puede seleccionarse oprimiendo el número de acceso directo al canal en el control remoto.

Importante:

Una vez realizada la sintonización de los canales de TV, siempre debe seleccionar *Antena* o *Cable* en el menú *Instalación*, dependiendo de los canales que desee ver. Si utiliza un divisor de señales, no olvide situar el conmutador en la posición correspondiente.

Instalación de canales de recepción débiles

La recepción de la antenna para la transmisión de canales podría variar. Si tiene dificultad para captar las señales más débiles, sugerimos que use: La función de instalación de señal débil. He aquí cómo:

- 1 En el modo de antena, seleccione un canal de los que se visualizan en la lista de canales de televisión. Seleccione "Stara" a través del botón rojo del control remoto; la televisión detectará la señal.
- 2 La fortaleza de la señal se visualiza y actualiza constantemente a medida que la antena rote. Cuando la fortaleza es suficiente para identificar, el usuario puede almacenar el canal en la lista de canales a través del botón verde del control remoto.

Información actual del software

Este menú aparecerá en la información del software de su televisor.

- 1 Oprima el botón **MENU** en el mando a distancia.
- 2 Use el cursor hacia abajo para seleccionar **Instalación** en el Menú de Ajustes.
- 3 Use el cursor arriba/abajo para elegir **Información actual del software** y visualizará la información sobre el software del televisor.

Nota: retardo de selección de canales digitales

Debido a la complejidad de la programación digital de subcanales, el tiempo que lleva seleccionar y ver un canal digital puede tardar un poco más de lo habitual (en comparación con los programas de canales analógicos).

Las emisiones de canales digitales contienen información de programas y de datos de sistema que deben procesarse antes de que aparezca en pantalla el canal seleccionado.

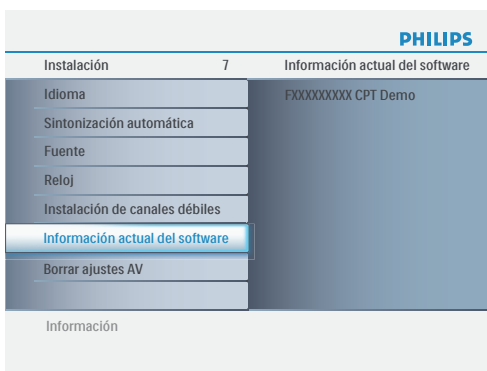
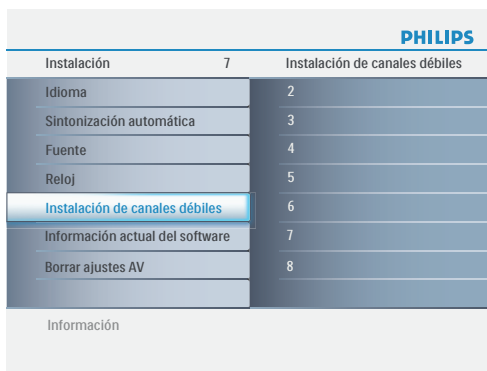

PHILIPS			
Instalación	7	Fuente	8
Idioma		TV	
Sintonización automática		AV1	
Fuente		AV2	
Reloj		AV3	
Instalación de canales débiles		HDMI1	
Información actual del software		HDMI2	
Borrar ajustes AV		Side	
		PC	
Información			

Fuente

Este menú permite identificar los equipos periféricos que tenga conectados a las entradas/salidas externas.

- 1 Seleccione **Fuente** en el menú **Instalación**.
- 2 Oprima el cursor hacia la derecha para entrar al listado, y oprima la tecla arriba / abajo para seleccionar la entrada seleccionada.
- 3 Oprima el botón **OK** para confirmar.

Entrada de Audio Análogo

Si su dispositivo periférico tiene un conector de salida DVI, sólo la señal de video se transmitirá en formato digital. Para que entre una señal de audio, por favor conecte las salidas L y R de audio analógico a las entradas de audio AV3 L y R de la televisión.

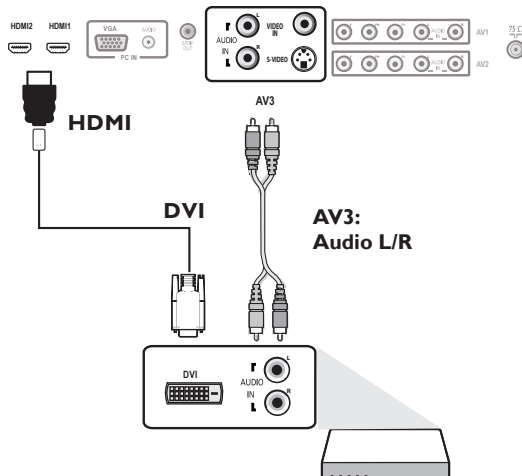

Salida de Audio Digital

Adicionalmente a aceptar la entrada de audio a través de **HDMI**, la TV ofrece salida de audio digital a través del conector **Salida de Audio Digital (SPDIF)** a un amplificador o receptor externo. Si su amplificador o receptor posee un conector correspondiente para entrada de audio digital, usted podrá conectarlo usando sólo un cable a Salida de Audio Digital (SPDIF OUT) de la televisión. Consulte Cubierta y Conexión.

PHILIPS		
Instalación	7	Reloj
Idioma		
Sintonización automática		__ : __ AM
Fuente		
Reloj		
Instalación de canales débiles		
Información actual del software		
Borrar ajustes AV		
Información		

Reloj

Esta opción permite utilizar su televisor como reloj.

- 1 Oprima el botón **MENU** en el mando a distancia.
- 2 Use el cursor hacia abajo para seleccionar **Instalación** en el Menú de Ajustes.
- 3 Oprima el cursor hacia la derecha para entrar al listado, y oprima la tecla arriba/abajo para configurar la hora. (hora/ minutos/ AM o PM).
- 4 Oprima el botón **OK** para confirmar.

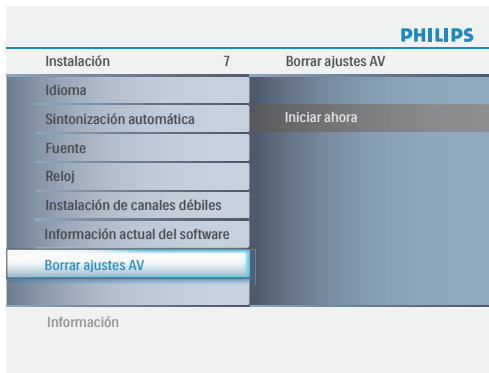

Borrar ajustes AV

Esta función permite recuperar la mayoría de las configuraciones de imagen y sonido de fábrica.

- 1 Seleccione **Borrar ajustes AV** con el cursor abajo.
- 2 Oprima el cursor derecho.
- 3 Oprima el botón **OK** para borrar los ajustes y recuperar los valores por defecto.

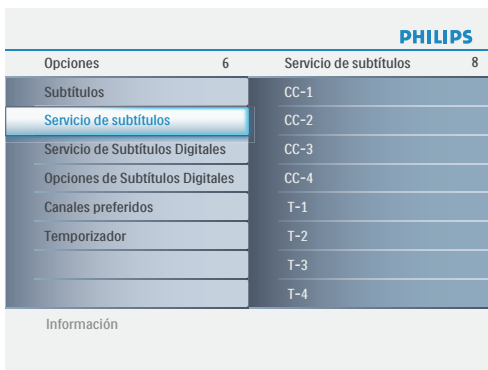
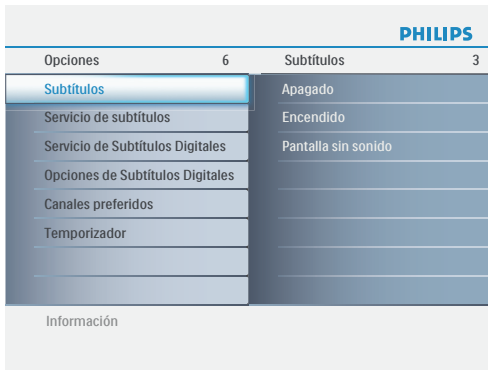
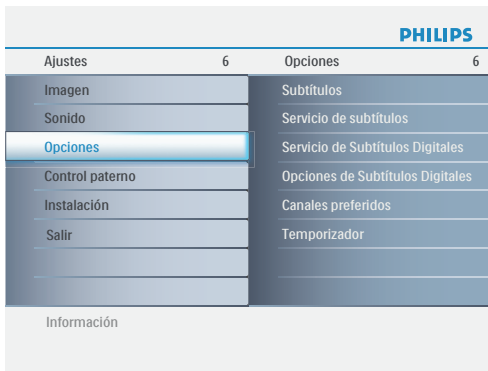

Nota: Los subtítulos no siempre carecen de errores ortográficos o gramaticales. No todos los programas ni anuncios comerciales de TV se elaboran para su emisión con información de subtítulos incluida. Consulte la lista de programas de TV de su zona para ver los canales de TV y horarios en los que se ofrecen subtítulos. Los programas con subtítulos se suelen identificar en las listas de TV con marcas de servicio como 'CC'.

Menú de Opciones

- ❶ Seleccione **Opciones** en el Menú de Ajustes del televisor.
- ❷ Oprima el cursor hacia la derecha para entrar al Menú de **Opciones**.
- ❸ Elija los elementos del menú usando la tecla arriba/abajo y modifique los ajustes con la tecla de cursor izquierda/derecha.

Subtítulos

Esta opción permite ver en pantalla el texto CC o CS transmitido, según el servicio CC o CS seleccionado en el menú **Opciones**. Dicho texto puede verse permanentemente en pantalla (suponiendo que el servicio esté disponible en la emisión) o sólo cuando se desactiva el sonido.

- ❶ Oprima el cursor derecho después de seleccionar Subtítulos.
- ❷ Seleccione Encendido, Apagado o Pantalla sin sonido.

Servicio de subtítulos

Esta opción permite seleccionar niveles de Servicio de subtítulos para las emisiones analógicas. Subtítulos le permite leer el contenido de voz de los programas de televisión en la pantalla del televisor. Esta función, diseñada para personas con problemas auditivos, utiliza 'cuadros de texto' en pantalla para mostrar diálogos y conversaciones mientras se emite el programa de TV. Los subtítulos aparecerán en la pantalla durante las transmisiones subtituladas.

- ❶ Seleccione **Servicio de subtítulos**.
- ❷ Oprima el cursor derecho.
- ❸ Seleccione el Servicio de subtítulos que desee:
 - CC 1, 2, 3 ó 4

En la pantalla aparecen el diálogo (y las descripciones) de la acción del programa de TV subtulado. Generalmente, CC 1 es el más usado. CC 2 se puede usar para idiomas alternativos, si se transmiten.

- T 1,2,3 ó 4

A menudo se usan para guías de canales, programaciones, información de tableros de avisos de programas con subtítulos, noticias, información del tiempo o informes de bolsa. Los canales de TV no utilizan necesariamente todos los Servicios de subtítulos durante la transmisión de programas subtulados.

- ❹ Consulte Subtítulos en el menú TV, Opciones, para activar o desactivar el Servicio de subtítulos.

Nota: Este receptor de televisión proporciona visualización de subtítulos de televisión de acuerdo con la norma EIA-608 y las secciones 15.119 de las normas de la FCC .

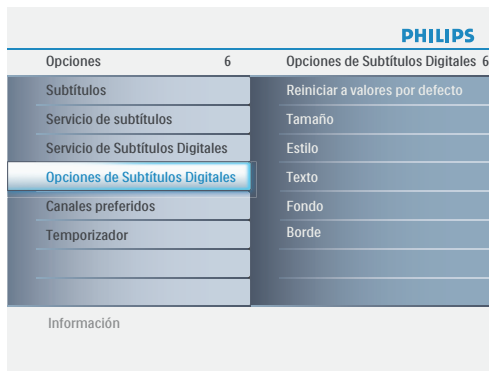
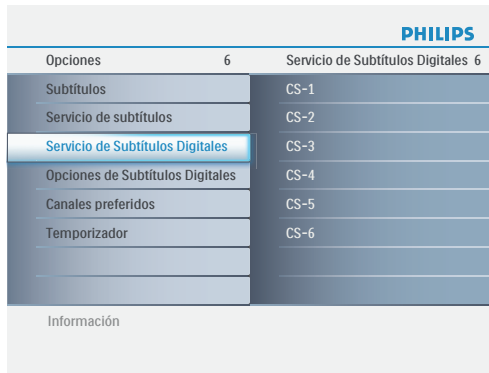

Servicio de Subtítulos Digitales

Esta función le permite configurar la visualización de subtítulos digitales.

Seleccione uno de los canales con servicio digital que pone a disposición el proveedor de subtítulos.

Existen 6 servicios estándar. El Servicio 1 está designado como el servicio de subtítulos principal. Este servicio ofrece subtítulos literales, o casi literales, del idioma principal que se habla en el programa de sonido adjunto.

El Servicio 2 está designado como servicio de subtítulos secundario. Este servicio ofrece subtítulos en un idioma secundario, que son traducciones de los subtítulos del servicio principal. Los demás subcanales de servicio no están asignados previamente. El uso de los demás canales de servicio dependerá de la decisión del proveedor de subtítulos.

Opciones de Subtítulos Digitales

Esta función le permite modificar el modo de visualización de los subtítulos digitales en su televisión. Seleccione entre las opciones siguientes para cambiar las características visuales del subtítulo digital del televisor.

- **Reiniciar a valores por defecto**

Seleccione esta opción para recuperar los ajustes por defecto de los subtítulos digitales, establecidos por el proveedor.

Oprima el botón **OK** para confirmar.

- **Tamaño**

Con esta opción puede seleccionar el tamaño de la visualización de los subtítulos según sus preferencias. Seleccione **Por defecto**, **Pequeño**, **Estándar** o **Grande** y oprima el botón **OK** para confirmar.

- **Estilo**

Con esta opción puede seleccionar el estilo de tipo de letra de los subtítulos, de acuerdo con sus preferencias. Seleccione **Por defecto**, **Serif no proporcional**, **Serif**, **Sans serif no proporcional**, **Sans serif**, **Casual**, **En cursiva** o **Mayúsculas pequeñas**.

- **Texto**

Esta opción permite seleccionar el color del texto o la opacidad del recuadro de texto de los subtítulos según sus preferencias. Seleccione un color y una de las opciones de opacidad.

- **Fondo**

Esta opción le permite seleccionar el color de fondo de los caracteres o una de las opciones de opacidad de fondo de los subtítulos en función de sus preferencias. Seleccione un color y una de las opciones de opacidad.

Nota: La opacidad es transparente (lo que le permite a la luz pasar)

- **Borde**

Esta opción le permite seleccionar el color del borde de los subtítulos o una de las opciones de tipo en función de sus preferencias.

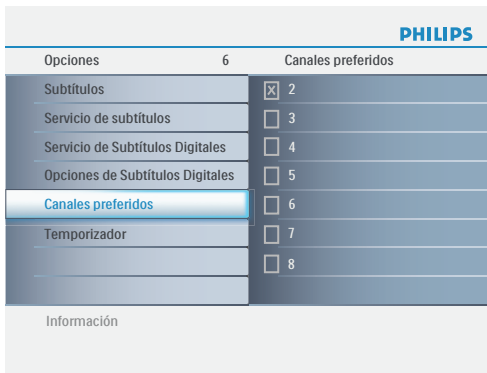

Canales preferidos

Cuando se instala un canal, se marca como preferido por defecto y se añade a la lista de canales. Esta función permite eliminar un número de canal de la lista de canales.

- ❶ Seleccione **Canales preferidos** con el cursor abajo.
- ❷ Oprima el cursor derecho para acceder a una lista con todos los números de canal almacenados.
- ❸ Seleccione con el cursor abajo el canal que desee eliminar.
- ❹ Oprima **OK**.
- ❺ Repita la acción para eliminar otros canales.



Temporizador

Permite establecer un período de tiempo después del cual el televisor cambia automáticamente al modo “en espera”.

- ❶ Seleccione **Temporizador**.
- ❷ Oprima el cursor derecho.
- ❸ Seleccione un valor con el cursor arriba/abajo. La lista muestra valores desde Apagado hasta 180 minutos.

Si selecciona **Apagado**, el temporizador quedará desactivado. En todo caso, siempre podrá apagar el televisor antes del tiempo señalado o seleccionar otro ajuste de tiempo.

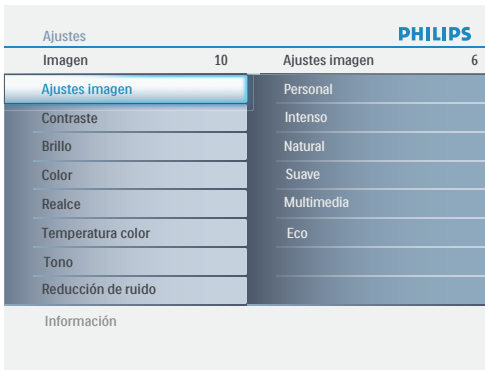

Menú de Imagen

Nota: algunas opciones de menú no están disponibles en el caso de fuentes HD.

- 1 Seleccione **Imagen** en el menú Ajustes TV.
- 2 Vuelva a oprimir el cursor derecho para acceder al menú Imagen.
- 3 Seleccione las opciones de menú con el cursor arriba/abajo.
- 4 Ajuste la configuración con el cursor derecho/izquierdo o acceda a la lista de opciones de submenú con el cursor derecho. Seleccione una opción del submenú con el cursor arriba/abajo.

Ajustes imagen

- 1 Seleccione **Ajustes imagen** para ver una lista de ajustes de imagen predefinidos, correspondientes a los ajustes específicos de fábrica. **Personal** hace referencia a los ajustes personales que se realizan en el menú de imagen.

*Nota: Este televisor de Philips se ha ajustado en fábrica para que ofrezca una imagen óptima en ambientes muy iluminados, como en los que se utilizan luces fluorescentes. Como los hogares no suelen tener las condiciones de iluminación de los comercios, se recomienda que pruebe todos los modos de Imagen automática hasta encontrar el más adecuado para sus condiciones particulares. La mayoría de los usuarios consideran que **Natural** es el mejor ajuste.*

- 2 Usted puede oprimir el botón **Smart Picture (Ajustes Imagen)** en el mando a distancia de manera repetida para seleccionar los ajustes Personal, Intenso, Natural, Suave, Multimedia, o Eco.

Nota:

- Cuando se encuentre en el ajuste de Ajustes imagen (Smart Picture) predeterminado y modifique el Menú de Imagen, todos los valores del menú substituirán aquellos realizados previamente en el ajuste personal.

Contraste

Ajusta la salida de luz de toda la imagen, que afecta principalmente a las zonas más oscuras de la imagen.

Brillo

Ajusta el nivel de saturación de los colores para adecuarlo a los gustos personales.

Color

Ajusta la intensidad de las partes brillantes de la imagen pero mantiene las partes oscuras sin cambiar.

Realce

Ajusta la nitidez de los detalles pequeños de la imagen.

Temperatura color

Aumenta o reduce los colores **Cálidos** (rojo) y **Frescos** (azul) para adaptarlos a los gustos personales.

Seleccione **Fresco** para dar un tono azulado a los blancos, **Normal** para dar a los blancos un tono neutro, o **Cálido** para dar a los blancos un tono rojizo.

Tono

Le permite seleccionar la mezcla de colores o tono de la imagen.

Reducción de ruido

Reduce el ruido de la imagen.

Contraste dinámico

Mejorar tasa de contraste.

Formato de pantalla

Este elemento de menú realiza la misma función que el botón **FORMAT** del control remoto. Consulte el **Uso del control remoto**, pág. 9.

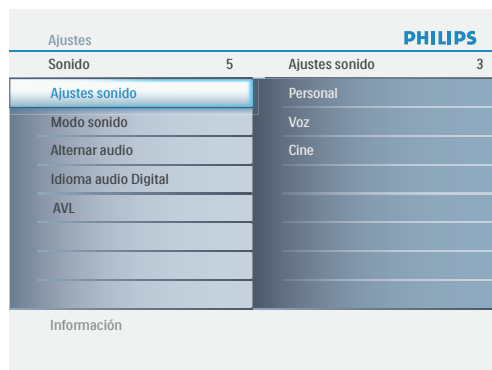

Menú de sonido

- 1 Seleccione **Sonido** en el menú **Ajustes TV**.
- 2 Oprima el cursor derecho para acceder al menú **Sonido**.
- 3 Seleccione las opciones de menú con el cursor arriba/abajo y ajuste la configuración con el cursor derecho/izquierdo.
- 4 Recuerde que los ajustes de control están a nivel normal medio cuando se centra la escala de barra.

Ajustes sonido

Seleccione **Ajustes sonido** para ver una lista de ajustes de sonido predefinidos, cada uno correspondiente a los ajustes específicos de fábrica de **Agudos y Bajos**.

- 1 Oprima el cursor derecho para acceder a la lista.
- 2 Oprima el cursor arriba/abajo para seleccionar un ajuste de sonido predefinido.

Personal hace referencia a los ajustes personales que se realizan en el **Menú sonido**.

*Nota: Cuando se está en un ajuste predefinido de **Ajustes sonido** y se modifica un ajuste en el menú **Sonido**, todos los valores del menú sustituyen al ajuste personal realizado previamente.*

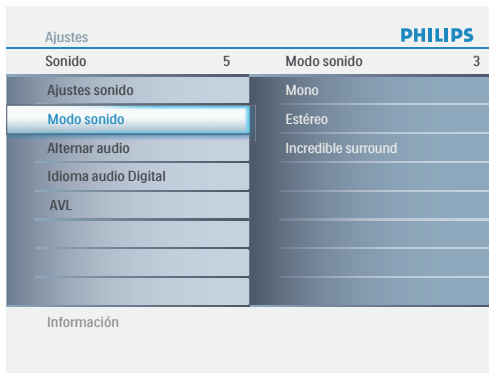

Modo sonido

Permite seleccionar los modos para una reproducción de sonido más espacial o surround, dependiente de las señales de emisión o de las señales procedentes de entradas externas.

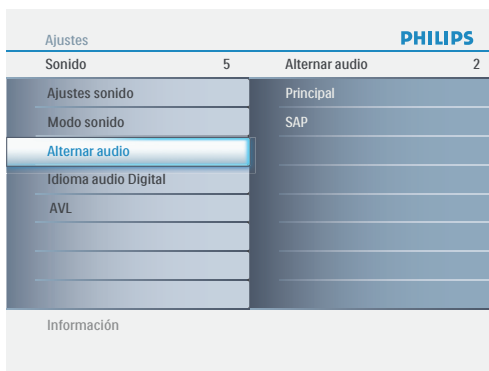

Alternar audio

Esta función permite cambiar entre el Programa Audio “Principal” y Secundario (SAP) cuando esté disponible en el canal analógico.



Idioma audio Digital

Le ofrece la posibilidad de cambiar entre el idioma principal y el alternativo si está disponible en el canal digital.

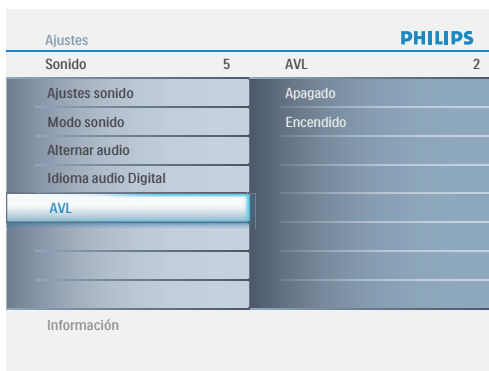

AVL (Automatic Volume Leveler)

Con esta función se reducen automáticamente las diferencias de volumen entre canales y programas, ofreciendo un nivel general más constante. También reduce la dinámica del sonido.



Fabricada con el permiso de Dolby Laboratories. ‘Dolby’ y el símbolo de la doble D son marcas registradas de Dolby Laboratories.

Menú de control Paterno

Este menú puede controlar funciones especiales en los canales del televisor.

- ❶ Seleccione **Control Paterno** en el Menú de Ajustes del televisor usando la tecla de cursor arriba/abajo.
- ❷ Oprima el cursor hacia la derecha para entrar al Menú de Canales.
- ❸ Oprima la tecla de cursor arriba/abajo para seleccionar un elemento del Menú de Canales.

Bloqueo de canales

Esto le permite bloquear completamente un canal de televisión determinado o una fuente externa. Seleccione los canales o subcanales que desea bloquear y oprima **OK** para confirmar.

Niveles bloqueo TV

El televisor está equipado con un chip V. Esto permite controlar el acceso a programas individuales basado en clasificaciones de películas o TV. Los ajustes se aplican a todas las entradas AV (excepto HDMI). La emisora o el proveedor del programa envía la información sobre el contenido de los programas.

- ❶ Seleccione **Niveles bloqueo TV** con el cursor abajo. Aparecerá una lista con las clasificaciones de TV basadas en la edad del público y la correspondiente lista de clasificaciones basadas en el contenido.
- ❷ Oprima el cursor derecho para acceder a la lista.
- ❸ Seleccione una clasificación de TV basada en la edad con el cursor arriba/abajo y acceda a la lista de clasificaciones basadas en contenido, si la hay, con el cursor derecho para seleccionar una clasificación.
- ❹ Oprima **OK** para activar/desactivar la clasificación seleccionada. Se le solicitará que introduzca su código (consulte Determinar/Cambiar código, pág. 25). Si el código es correcto, reaparecerá el menú Niveles bloqueo TV.
- ❺ Si lo desea, seleccione otra clasificación basada en contenido y oprima nuevamente **OK**.

Sólo necesitará introducir el código una vez mientras el menú está activo. Puede bloquear/desbloquear cualquier número de clasificaciones en la lista sin volver a introducir el código.

Cada elemento de clasificación presenta un cuadro gráfico delante que indica si los programas que tienen esa clasificación están actualmente bloqueados o no:

- : todos los elementos de la lista basada en contenido también están bloqueados;
- : el elemento no está seleccionado;
- : algunas clasificaciones basadas en contenido están seleccionadas o sin seleccionar.

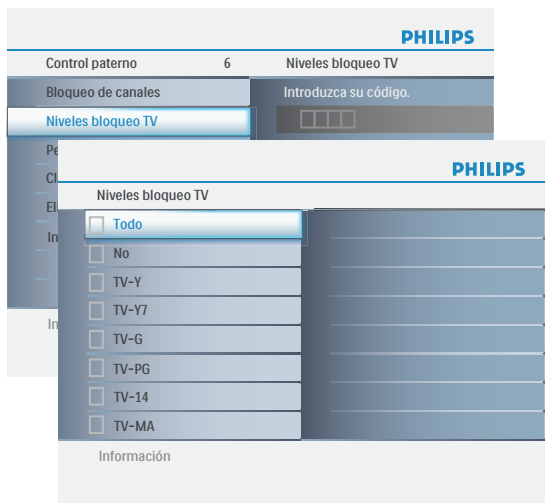
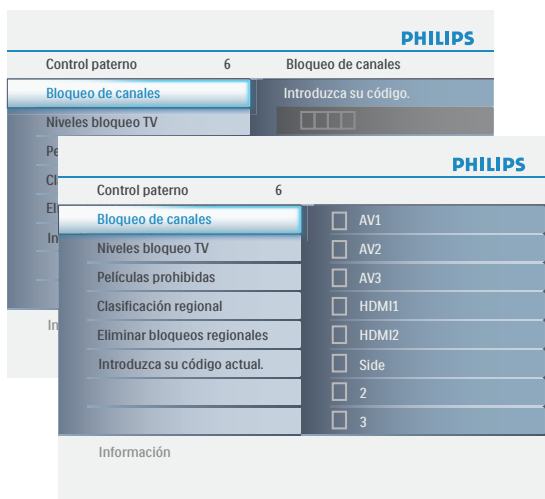

Clasificación basada en edad	Clasificación basada en contenido
Todo	Ninguna
No	Ninguna
TV-Y	Ninguna
TV-Y7	(FV) Fantasía Violencia
TV-G	Ninguna
TV-PG	(D) Diálogo (L) Idioma (S) Sexo (V) Violencia
TV-14	(D) Diálogo (L) Idioma (S) Sexo (V) Violencia
TV-MA	(L) Idioma (S) Sexo (V) Violencia

Cuando se ha seleccionado **Todo**, se bloquean todos los elementos de las listas basadas en edad y en contenido. Si, mientras está seleccionado **Todo**, se anula la selección de algún elemento basado en edad o contenido, se anula automáticamente la selección de **Todo**.

No es la selección de los elementos que no tienen información de clasificación o están clasificados como **No**. Los dos tipos de elementos se bloquean. Si se selecciona un elemento de la lista basada en edad, también se bloquearán todos los elementos que dependan de éste o que pertenezcan al mismo grupo. Si se selecciona una clasificación basada en contenido, también se seleccionarán todas las clasificaciones idénticas basadas en contenido que estén debajo del límite de edad.

TV-Y	apto para niños de todas las edades con temas y elementos adecuados para niños de 2 a 6 años de edad.
TV-Y7	programas aptos para niños de 7 años en adelante.
TV-Y7-FV	programas que contienen violencia de ficción más intensa que otros programas de la categoría TV-Y7.
TV-G	programas aptos para todas las edades. Estos programas contienen poca o ninguna violencia, no emplean lenguaje fuerte y no muestran diálogos o situaciones de contenido sexual.
TV-PG	programas que contienen elementos que algunos padres pueden considerar inadecuados para niños pequeños y que pueden necesitar guía paterna. El programa puede contener violencia, diálogos y/o escenas sexuales moderadas y algún grado de lenguaje fuerte.
TV-14	programas que contienen elementos que pueden ser inadecuados para menores de 14 años de edad. Entre estos programas se cuentan uno o más de los siguientes: gran carga de violencia, escenas sexuales intensas, diálogos sugerentes y lenguaje fuerte.
TV-MA	programas destinados a adultos que pueden no ser indicados para menores de 17 años. Son programas que pueden contener violencia gráfica, actividades sexuales explícitas o lenguaje obsceno o indecente.

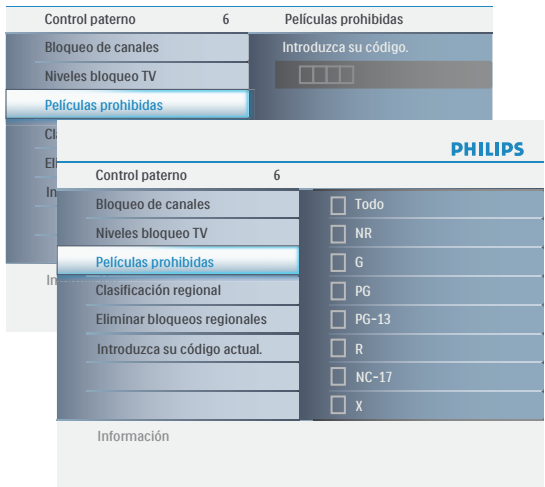

Películas prohibidas

Esta función permite controlar el acceso a determinadas películas en función de su clasificación determinada por la MPAA (Asociación Cinematográfica de Estados Unidos).

- ❶ Seleccione Películas prohibidas con el cursor abajo. Aparecerá una lista con todas las clasificaciones de contenido válidas de la MPAA.
- ❷ Oprima el cursor derecho para acceder a la lista. Se le solicitará que introduzca su código (consulte Determinar/Cambiar código, pág. 25). Si el código es correcto, reaparecerá el menú Películas prohibidas.
- ❸ Seleccione una clasificación de película con el cursor arriba/abajo.
- ❹ Oprima OK para activar/desactivar la clasificación seleccionada.

Cada elemento de clasificación presentará un cuadro gráfico delante que indicará si los programas que tienen esa clasificación están actualmente bloqueados o no:

- : las películas con esta clasificación están bloqueadas;
- : las películas con esta clasificación están desbloqueadas.

Cuando se ha seleccionado **Todo**, se seleccionan **todos** los elementos de la lista de clasificación de películas (se bloquean todas las películas). Si mientras está seleccionado Todo se anula la selección de cualquier elemento, se anulará automáticamente la selección de **Todo**.

Si se ha seleccionado **NR**, no se seleccionará ningún otro elemento.

Si se ha seleccionado cualquier otro elemento, también se seleccionarán todas las clasificaciones debajo de éste y, por lo tanto, se bloquearán todas las películas con esas clasificaciones.

NR	sin clasificación
G	películas con contenido moderado, aptas para todas las edades
PG	películas para las que se recomienda guía paterna. Pueden contener algunas escenas atrevidas o violentas, o quizá lenguaje obsceno.
PG-13	películas para las que se recomendaría guía paterna si las ven menores de 13 años
R	restringida. Películas que suelen contener sexo ofensivo o lenguaje obsceno y pueden ser inadecuadas para menores de 17 años. Se necesita guía o autorización paterna.
NC-17	películas prohibidas para menores de 17 años, aunque cuenten con autorización paterna. Sexo más ofensivo, violencia o lenguaje obsceno.
X	películas que en general tratan sobre sexo, violencia y/o lenguaje obsceno. También se clasifican como pornografía.

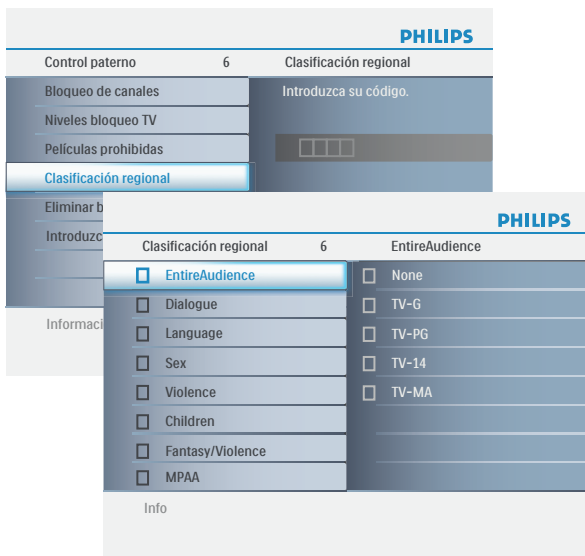

Clasificación regional

Bloqueo de las calificaciones regionales: Esto le permite controlar el acceso a programas individuales basado en la calificación de transmisión regional.

- 1 Seleccione **Clasificación regional** con el cursor abajo. Aparecerá una lista con las clasificaciones basadas en la edad del público y la correspondiente lista de clasificaciones basadas en el contenido.
- 2 Oprima el cursor derecho para acceder a la lista.
- 3 Seleccione una clasificación regional basada en la edad con el cursor arriba/abajo y acceda a la lista de clasificaciones basadas en contenido, si la hay, con el cursor derecho para seleccionar una clasificación.
- 4 Oprima **OK** para activar/desactivar la clasificación seleccionada. Se le solicitará que introduzca su código (consulte Determinar/Cambiar código, pág. 25). Si el código es correcto, reaparecerá el menú Niveles bloqueo TV.
- 5 Si lo desea, seleccione otra clasificación basada en contenido y oprima nuevamente **OK**.

Sólo necesitará introducir el código una vez mientras el menú está activo. Puede bloquear/desbloquear cualquier número de clasificaciones en la lista sin volver a introducir el código.

Cada elemento de clasificación presenta un cuadro gráfico delante que indica si los programas que tienen esa clasificación están actualmente bloqueados o no:

- : todos los elementos de la lista basada en contenido también están bloqueados;
- : el elemento no está seleccionado;
- : algunas clasificaciones basadas en contenido están seleccionadas o sin seleccionar.

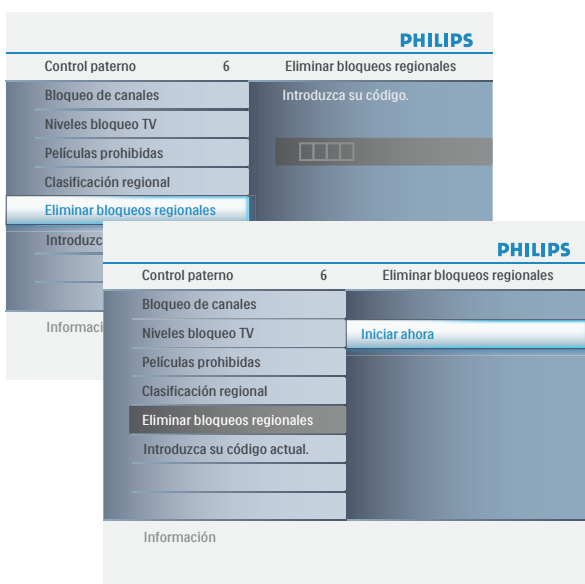

Eliminar bloqueos regionales

Inicializar la clasificación regional: Esto le permite inicializar todos los bloqueos que haya configurado en la tabla de bloqueos de clasificación Regionales.

- 1 Seleccione **Eliminar bloqueos regionales** pulsando el cursor hacia abajo.
- 2 Introduzca su código PIN para borrar el estado de evaluación.

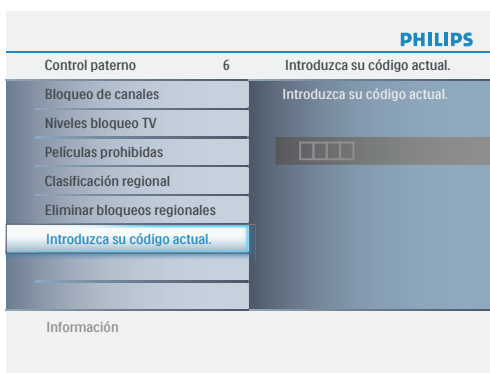

Introduzca su código actual

- 1 Seleccione **Determinar código** o **Introduzca su código actual**, utilizando el cursor abajo.
- 2 Si aún no existe un código, la opción de menú aparecerá en **Determinar código**. Siga las instrucciones en pantalla. Si ha introducido un código anteriormente, la opción del menú aparece en **Introduzca su código actual**. Siga las instrucciones en pantalla. Todas las combinaciones de números de 0000 a 9999 son válidas.
- 3 El **menú** reaparece con un mensaje confirmando que se ha creado el CÓDIGO.

Importante: ¡Si ha olvidado su código!

- 1 Seleccione **Introduzca su código actual** en el menú Preferencias de menú y oprima el cursor derecho.
- 2 Oprima el cursor derecho para introducir el código de cancelación **0-7-1-1**.
- 3 Vuelva a oprimir el cursor e introduzca un código personal de 4 dígitos. Se borrará el código anterior y se almacenará el nuevo.

Selección del idioma del menú

Nota: Oprima el botón SOURCE (FUENTE) en el mando a distancia para asegurarse de que la fuente se seleccione en modo PC.

- ❶ Oprima el botón **MENU** en el control remoto.
- ❷ Utilice el cursor abajo para seleccionar **Instalación** en el menú Ajustes.
- ❸ Utilice el cursor derecho para acceder al Menú de instalación.
- ❹ Seleccione **Idioma** y acceda a la lista de idiomas disponibles con el cursor derecho.
- ❺ Seleccione el idioma de su preferencia con el cursor arriba/abajo y oprima el botón **OK** para confirmar su selección.
- ❻ Continúe con el menú Instalación.

Fuente

- ❶ Seleccione **Fuente** en el menú de Instalación.
- ❷ Use el cursor hacia la derecha para entrar al Menú Fuente.
- ❸ Seleccione **PC** con el cursor arriba/abajo y oprima el botón **OK** para confirmar su selección.

Ajuste de imagen

- ❶ Seleccione **Ajuste de imagen** en el Menú de instalación.
- ❷ Use el cursor hacia la derecha para entrar al Menú de Ajuste de Imagen.
- ❸ Usted puede elegir **Ajuste auto** o **Ajuste manual** usando el cursor arriba/abajo y oprimir el botón **OK** para confirmar.

Ajuste auto

Modifique automáticamente la mejor posición de la imagen, la fase y la configuración del reloj.

Ajuste manual

Ajuste manualmente la imagen de la manera en que aparece en la pantalla.

- **Fase**
Elimina las líneas de interferencia horizontales.
- **Reloj**
Elimina las líneas de interferencia verticales.
- **Horizontal**
Modifica la ubicación horizontal de la imagen.
- **Vertical**
Modifica la ubicación vertical de la imagen.

Reinicio fábrica

Esta función le permite restaurar la mayoría de los ajustes de imagen y sonido a sus valores predeterminados:

- ❶ Seleccione **Reinicio fábrica** en el Menú de Instalación.
- ❷ Use el cursor hacia la derecha para entrar al Menú de Valores Predeterminados.
- ❸ Oprima el botón **OK** para borrar los ajustes y recuperar los valores por defecto.

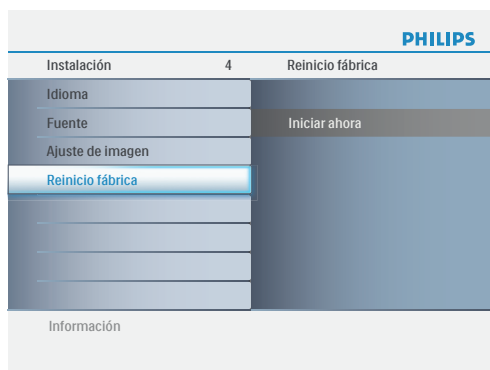
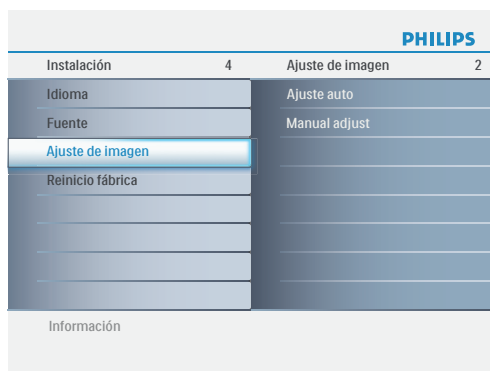

Menú de Imagen

Nota: algunas opciones de menú no están disponibles en el caso de fuentes HD.

- ❶ Seleccione **Imagen** en el menú Ajustes TV.
- ❷ Vuelva a oprimir el cursor derecho para acceder al menú Imagen.
- ❸ Seleccione las opciones de menú con el cursor arriba/abajo.
- ❹ Ajuste la configuración con el cursor derecho/izquierdo o acceda a la lista de opciones de submenú con el cursor derecho. Seleccione una opción del submenú con el cursor arriba/abajo.

Contraste

Ajusta la salida de luz de toda la imagen, que afecta principalmente a las zonas más oscuras de la imagen.

Brillo

Ajusta el nivel de saturación de los colores para adecuarlo a los gustos personales.

Temperatura color

Aumenta o reduce los colores **Cálidos** (rojo) y **Frescos** (azul) para adaptarlos a los gustos personales. Seleccione **Fresco** para dar un tono azulado a los blancos, **Normal** para dar a los blancos un tono neutro, o **Cálido** para dar a los blancos un tono rojizo.

Formato de pantalla

Este elemento de menú ejecuta **4:3** o **Pantalla completa** en modo PC.

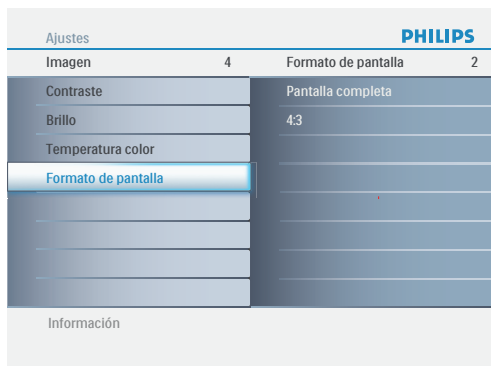

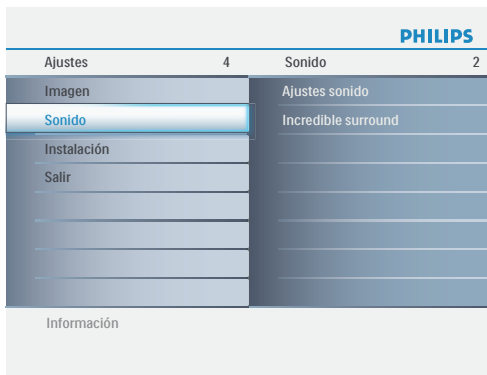

Menú de sonido

- ❶ Seleccione Sonido en el menú Ajustes, TV.
- ❷ Oprima el cursor derecho para acceder al menú Sonido.
- ❸ Seleccione las opciones de menú con el cursor arriba/abajo y ajuste la configuración con el cursor derecho/izquierdo.
- ❹ Recuerde que los ajustes de control están a nivel normal medio cuando se centra la escala de barra.

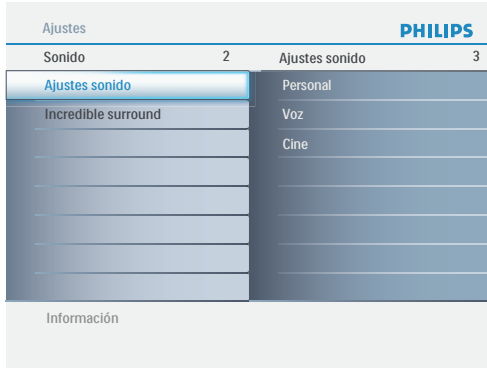

Ajustes sonido

Seleccione Ajustes sonido para ver una lista de ajustes de sonido predefinidos, cada uno correspondiente a los ajustes específicos de fábrica de Agudos y Bajos.

- ❶ Oprima el cursor derecho para acceder a la lista.
- ❷ Oprima el cursor arriba/abajo para seleccionar un ajuste de sonido predefinido.

Personal hace referencia a los ajustes personales que se realizan en el Menú sonido.

Nota: Cuando se está en un ajuste predefinido de Ajustes sonido y se modifica un ajuste en el menú Sonido, todos los valores del menú sustituyen al ajuste personal realizado previamente.

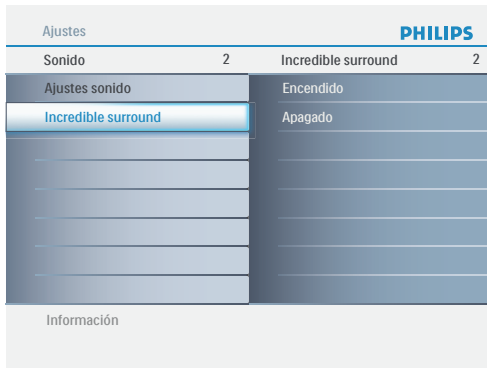

Incredible surround

Añade mayor profundidad y dimensión al sonido de su computador personal (PC).

Grabación con el grabador

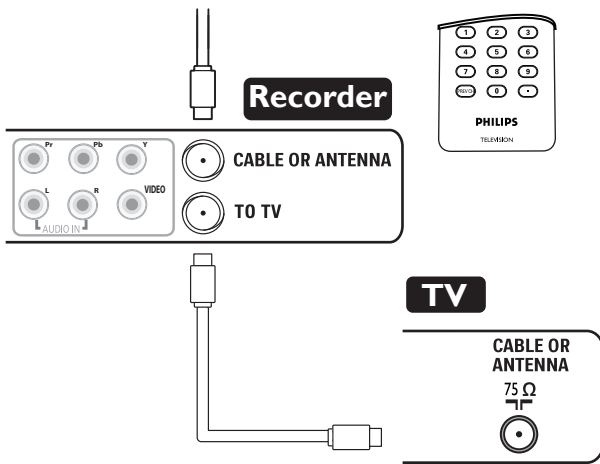

Grabación de un programa de TV

Es posible grabar un programa de TV utilizando el sintonizador del grabador, sin afectar al funcionamiento del televisor.

- 1 Seleccione el número de canal en el grabador.
- 2 Ajuste el grabador en el modo de grabación. Consulte el manual del grabador.

Nota: ¡El cambio de los números de canal en el televisor no afecta a la grabación!

Para seleccionar los dispositivos periféricos

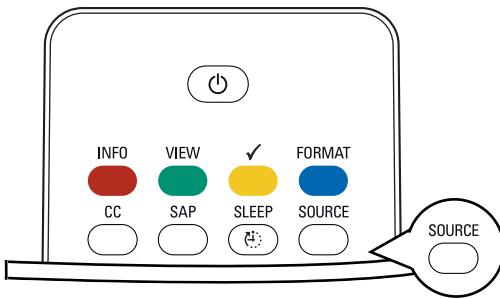

- 1 Oprima repetidamente el botón **SOURCE** o seleccione **Fuente** en el menú Configuración (consulte la pág. 14) para seleccionar **TV, AV1, AV2, AV3, HDMII, HDM2, Side** o **PC**, dependiendo de cómo haya conectado los equipos.
- 2 Oprima el cursor arriba/abajo.
- 3 Oprima **OK**.

Consejos para solución de problemas

Síntomas	Elementos que se deben revisar y medidas correspondientes
“Imagen fantasma” o doble	<ul style="list-style-type: none"> • Puede deberse a la obstrucción de la antena causada por la presencia de edificios o montes elevados. El uso de una antena altamente direccional puede mejorar la imagen.
Ausencia de alimentación	<ul style="list-style-type: none"> • Compruebe que el cable CA del televisor esté conectado al tomacorriente. • Desenchufe el televisor y espere 60 segundos. Después, reintroduzca el enchufe en el tomacorriente y vuelva a encender el televisor.
No hay imagen	<ul style="list-style-type: none"> • Verifique que las conexiones de la antena en la parte inferior del televisor sean correctas. • Posibilidad de problemas de la estación emisora. Pruebe otro canal. • Ajuste el contraste y el brillo. Pruebe otro ajuste de imagen automática. • Revise el control de Subtítulos. Algunos modos de TEXTO pueden bloquear la pantalla. • Compruebe si ha seleccionado la fuente audiovisual correcta.
No hay imagen pero el televisor está encendido	<ul style="list-style-type: none"> • El televisor cuenta con un modo protector que se activa cuando la acumulación de calor es excesiva. Compruebe la separación en torno a los orificios de ventilación del aparato para asegurarse de que no haya paredes o muebles que pudieran obstaculizar la circulación del aire.
Ajuste de la posición de la imagen	<p>Cuando se visualiza una señal de alta definición procedente de las entradas YPbPr o HDMI, si fuera necesario puede ajustar la posición de la imagen en el centro de la pantalla con los botones izquierdo/derecho o arriba/abajo del control remoto. Esto podría ser necesario debido a las ligeras diferencias en las señales de salida de las distintas marcas y tipos de receptores de alta definición.</p> <p><i>Nota: la mayoría de los receptores de alta definición disponen de controles de posición de la imagen en sus sistemas de menú. Si los controles de cursor del televisor se salen de los límites antes de ajustar la imagen correctamente, será necesario ajustar los controles del receptor.</i></p>
No se reproducen fotos, música ni video, o lo hacen con mala calidad	<ul style="list-style-type: none"> • Compruebe que la fuente sea conforme con el código admitido.
No hay sonido	<ul style="list-style-type: none"> • Aumente el VOLUMEN. • Compruebe que el televisor no esté en modo de silencio (mute), oprima el botón mute en el control remoto. • Cuando no se detecta señal, el televisor desconecta el sonido automáticamente. Es una operación normal y no indica desperfecto.
Buen sonido, color deficiente o ausencia de imagen	<ul style="list-style-type: none"> • Ajuste el contraste, el color, el tono y el brillo. Pruebe otro ajuste de imagen automática.
Imagen con “nieve” y ruido	<ul style="list-style-type: none"> • Compruebe la conexión de la antena.
El televisor no responde al control remoto	<ul style="list-style-type: none"> • Compruebe el funcionamiento de las pilas. Sustitúyalas si es necesario. • Limpie el lente del sensor del control remoto del equipo. • La distancia entre el televisor y el control remoto no debe ser > veinte pies (6 metros). • Aún puede usar los botones en la parte superior de su televisor. • Compruebe que el control remoto está en el modo correcto.
Control de los periféricos	<ul style="list-style-type: none"> • Las señales infrarrojas de la pantalla pueden influir en la sensibilidad de recepción de otros equipos. Sustituya las pilas del control remoto de los demás equipos. Por ejemplo, mantenga los auriculares inalámbricos alejados en un radio de cuatro pies (1,2 metros).
El software no se instala	<p>Es posible que el sistema operativo no sea el correcto.</p> <p>Vaya a www.philips.com/welcome y consulte cuáles son los sistemas operativos admitidos.</p>
El modo PC no funciona	<ul style="list-style-type: none"> • Verifique si las conexiones están correctas. • Verifique si la fuente se ha seleccionado correctamente. Oprima el botón SOURCE para seleccionar la fuente correcta. • Verifique si ha configurado el computador con una resolución de pantalla compatible.
En espera	Su TV consume una energía inferior a 1W en el modo en espera.
Tras el apagado incorrecto	Si el televisor se ha apagado de manera incorrecta (por ej. se interrumpió el fluido eléctrico o se desenchufó el cable), el encendido del televisor tardará un poco más de lo habitual.
Miscellaneous	Consulte Extras, Especificaciones, en este manual del usuario.

Relación de Aspecto	La relación entre el ancho y el alto de la imagen del televisor en la pantalla. En un equipo de televisión normal la relación de aspecto es de 4 a 3 (4:3). La nueva relación de aspecto en HDTV es 16:9, la cual se asemeja a la relación de aspecto de un cine (Pantalla Panorámica). Los sistemas de televisión nuevos soportan tanto relaciones de aspecto 4:3 y 16:9 y pueden cambiar automáticamente de una a otra.
Audio Video (A/V)	Un término frecuentemente usado cuando se habla sobre un canal en un receptor de televisión o en un equipo de video, el cual se ha diseñado especialmente para aceptar señales de audio-video de VCR. Este canal activa automáticamente un circuito especial dentro del equipo de televisión para evitar que la imagen se distorsione o se tuerza. También se usa para procesadores de audio-video, los cuales manejan ambos tipos de señales.
ATSC	ATSC: Comité de Sistemas de Televisión Avanzados. Formado para establecer las normas para los sistemas de televisión avanzados, incluyendo la televisión digital de alta definición (HDTV).
CVBS	Señal de Video Compuesto de Banda Base. En la televisión de transmisión esto se refiere a la señal de video, que incluye la información sobre el color y la sincronización.
Entrada de Video por Componente (YPbPr)	La entrada de Video por Componente es un tipo de conexión que usa un conector de entrada de cincha (YPbPr) con los colores primarios rojo, verde y azul conectados desde un decodificador directamente al televisor, permitiendo visualizar la señal en la pantalla.
DTV	Televisión Digital. Término genérico que se refiere a todos los formatos de televisión digital, incluyendo la televisión de alta definición (HDTV) y la televisión de definición estándar (SDTV).
DOLBY Digital	Dolby Digital – Audio digital de seis canales estándar que es parte de la televisión digital estándar de los EE.UU.; también se le denomina AC-3 o Digital 5.1. Los canales consisten de frontal izquierdo, frontal derecho, frontal central, surround o posterior izquierdo, surround o posterior derecho, y un subwoofer separado.
Sintonizador Digital	Un sintonizador digital actúa como el decodificador necesario para recibir y visualizar las transmisiones digitales. El mismo puede estar incluido dentro del equipo de televisión o a través del decodificador.
HDTV	La definición generalmente aceptada de HDTV es aproximadamente dos veces la resolución vertical y horizontal de la imagen de la televisión actual NTSC, la cual esencialmente hace la imagen dos veces más nítida. HDTV también tiene una relación de aspecto de 16:9 respecto a la mayoría de las pantallas de televisión actuales, las cuales tienen una relación de aspecto de 4:3. HDTV ofrece artefactos de movimiento reducido (es decir, fantasmao, o patrones de puntos) y ofrece canales 5.1 independientes con sonido surround estéreo con calidad de CD, (también denominado AC-3).
NTSC	Comité Nacional de Estándares de Televisión. La organización que desarrolló el estándar de la televisión análoga usada en la actualidad en los EE.UU., Canadá y Japón. Generalmente usado en la actualidad para referirse a dicho estándar. El estándar NTSC combina señales azul, roja y verde moduladas como una señal AM y una señal FM para audio.
Escaneo Progresivo	En el Escaneo Progresivo todas las líneas horizontales se escanean en la pantalla simultáneamente. Los estándares de Televisión Digital y de HDTV aceptan los métodos de transmisión y visualización tanto de Escaneo Entrelazado como de Escaneo Progresivo.
Resolución	Resolución: Una medida del detalle más ínfimo (pequeño) visible en una imagen de video. Las resoluciones del televisor podrían expresarse como cantidad de píxeles en una imagen; o más comúnmente, Como la Cantidad Total de Líneas (escaneadas horizontalmente) usadas para crear la imagen. Resoluciones de la televisión digital estándar: SDTV: 480i – La imagen tiene 704x480 píxeles, 480p – La imagen tiene 704x480 píxeles. HDTV: 720p – La imagen tiene 1280x720 píxeles, 1080i – La imagen tiene 1920x1080 píxeles.
SPDIF	El SPDIF (Formato de Interconexión Digital de Sony y Philips) es muy recomendado para una salida de audio digital de alta calidad.

ADVERTENCIA concierne a las imágenes estacionarias en la TV

Pantalla: No deje imágenes en la pantalla durante períodos prolongados. Esto podría causar un envejecimiento desigual del panel LCD. El uso normal de la televisión podría incluir ver programas que presentan imágenes en constante movimiento o en constante cambio. No deje las imágenes sin movimiento en la pantalla durante períodos de tiempo prolongados. No visualice las mismas imágenes con mucha frecuencia; si lo hace, podrían aparecer ligeras imágenes “fantasma” en la pantalla LCD. Las fuentes de imágenes estacionarias pueden ser discos láser, juegos de vídeo, discos compactos interactivos (CD-i), o Discos de Video Digital (DVDs) en pausa o cintas de vídeo.

A continuación algunos ejemplos comunes de imágenes estacionarias:

- Menús y listas de contenido de DVDs.
- Barras negras presentes en la parte superior e inferior de la pantalla ancha (letterbox) de la pantalla de la TV cuando se visualiza una película de pantalla ancha (16:9) en una TV estándar con una relación de aspecto de (4:3). Esto está disponible en algunos DVDs.
- Imágenes de juegos de vídeo y tablas de puntuación.
- Los logos de las estaciones de TV pueden causar problemas si son brillantes y estacionarios. Los gráficos que se mueven o que tienen un contraste bajo son menos propensos a dañar el tubo de imagen.
- Símbolos de cotización bursátiles podrían aparecer en la parte inferior de la pantalla de TV, si la programación de la TV cubre las noticias.
- Los logos de los canales de compra, las visualizaciones de precios podrían ser brillantes y podrían aparecer constantemente durante el programa. Usualmente están en la misma ubicación en la pantalla de la TV.

Ubicación de la TV

- Para evitar que se doble la caja de la TV, que ocurran cambios en la caja de la TV y que aumente la probabilidad de fallas de la TV, no la coloque en lugares donde la temperatura pueda tornarse excesivamente caliente (por ejemplo, expuesta a la luz del sol de manera directa o cerca de un dispositivo que despidan calor).
- Permita que el aire circule libremente alrededor de la TV.

Limpieza

- Para evitar el riesgo de descarga eléctrica, desconecte el cable de alimentación de la TV de la toma de corriente eléctrica antes de limpiar.
- Quite el polvo de la TV frecuentemente con una despolvadora seca y que no raye.
- Cuando limpie la TV, tenga cuidado de no rayar o dañar la superficie de la pantalla. Evite usar joyas o cualquier elemento abrasivo. No use limpiadores caseros. Limpie la pantalla con paño limpio y humedecido con agua.
- Realice movimientos parejos, suaves y verticales cuando haga la limpieza.
- Ocasionalmente aspire las rejillas de ventilación ubicadas en la parte posterior de la TV.
- Nunca use diluyentes, aerosoles insecticidas u otros químicos sobre o cerca de la caja de la TV. Estos podrían manchar la caja de la TV de manera permanente.

AVISO DE LA COMISIÓN FEDERA DE COMUNICACIONES (FCC) (SÓLO PARA EE.UU.)

	<p>Este equipo se ha probado y se ha demostrado que cumple los límites de un dispositivo digital de Clase B, de acuerdo con el Apartado 15 de la normativa FCC. Estos límites están diseñados para proporcionar una protección razonable contra las interferencias perjudiciales en una instalación residencial. Este equipo genera, utiliza y puede irradiar energía de radiofrecuencia y, si no se instala y utiliza de acuerdo a las instrucciones, puede causar interferencias perjudiciales a las comunicaciones de radio. Sin embargo, no existen garantías de que el equipo no provoque interferencias en una instalación particular. Si este equipo provoca interferencias perjudiciales a la recepción de radio o televisión, lo que puede determinarse encendiéndolo y apagándolo, es recomendable intentar corregir las interferencias mediante una o varias de las siguientes medidas:</p>
---	--

- Reorientar o reubicar la antena receptora.
- Aumentar la separación entre el equipo y el receptor.
- Conectar el equipo a una toma de corriente de un circuito diferente al que está conectado el receptor.
- Solicitar ayuda al proveedor o a un profesional de radio y TV con experiencia.

	<p>Los cambios o modificaciones no aprobados expresamente por la parte responsable de su cumplimiento anularán la autorización del usuario para trabajar con el equipo.</p>
---	---

Para evitar daños materiales, que podrían provocar un incendio o descargas eléctricas, no exponga este aparato a la lluvia ni al polvo excesivo.

ESTE APARATO DIGITAL DE CLASE B CUMPLE TODOS LOS REQUISITOS DE LAS NORMAS DE EQUIPOS DE INTERFERENCIAS DE CANADÁ.

Declaración de conformidad de la comisión FCC

Nombre comercial: Philips
Parte responsable: Philips Consumer Electronics North America
P.O. Box 671539
Marietta, GA 30006-0026
1-888-PHILIPS (744-5477)

Declaración de conformidad para productos marcados con el logotipo de la comisión FCC,
sólo para Estados Unidos



Este dispositivo cumple con la Parte 15 de las reglas de la FCC. El funcionamiento se encuentra sujeto a las siguientes dos condiciones: (1) Este dispositivo no causará una interferencia dañina y (2) Este dispositivo debe aceptar cualquier interferencia recibida, incluyendo una interferencia que pueda causar un funcionamiento no deseado.

Regulatory Notices-Federal Communications Commission Notice

Este equipo se ha comprobado y demostrado conforme con las limitaciones impuestas a un dispositivo digital Clase B, según la Parte 15 de las normas FCC. Dichos límites están pensados para garantizar una protección razonable frente a interferencias perjudiciales en instalaciones domésticas. Este equipo genera, utiliza y puede emitir energía de radiofrecuencia y, si no se instala y utiliza de acuerdo con las instrucciones, puede provocar interferencias perjudiciales a las comunicaciones de radio. Sin embargo, no se puede garantizar que la interferencia no se produzca en instalaciones determinadas. Si este equipo provoca interferencias perjudiciales a la recepción de radio o televisión, que pueden comprobarse mediante la conexión y desconexión del equipo, se recomienda al usuario que intente eliminar la interferencia aplicando una o más de las medidas siguientes: Cambie la orientación o la ubicación de la antena receptora. Aumente la separación entre el equipo y el receptor. Conecte el equipo a un tomacorriente o un circuito distinto del que utiliza el receptor. Solicite ayuda al distribuidor o a un técnico de radio o televisión experimentado.

Modificaciones -

La FCC exige que se notifique al usuario de que cualquier cambio realizado en este dispositivo, que no esté expresamente autorizado por Philips Consumer Electronics, podría invalidar el derecho del usuario a utilizar el equipo.

Cables -

Las conexiones de este dispositivo deben realizarse con cables apantallados y revestimiento de conector metálico RFI/EMI, con el fin de mantener la compatibilidad con las normas FCC.

Aviso para Canadá -

Este aparato digital de Clase B cumple todas las normas de Canadá sobre equipos que provocan interferencias.

Avis Canadien -

Cet appareil numérique de la classe B respecte toutes les exigences du Règlement sur le matériel brouilleur du Canada.

Especificaciones – Televisor

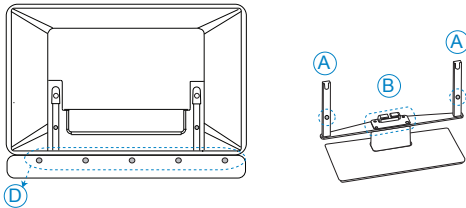
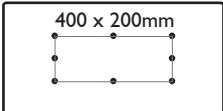
	42PFL5432D
IMAGEN / VISUALIZACIÓN Relación de Aspecto Mejoría de Imagen	Pantalla Panorámica Escaneo Progresivo, 3D Comb filter, Reducción de ruido, Ajustes imagen (6 modos): Personal, Intenso, Natural, Suave, Multimedia, Eco.
SONIDO Salida de Potencia (RMS) Mejoría de Sonido Modo Sonido	2x10W Incredible surround Mono, Estéreo, Ajustes sonido (3 modos): Personal, Voz, Cine
CONVENIENCIA	Sintonización Automática, Subtítulos Texto Completo, Temporizador, Reloj
IDIOMA EN PANTALLA	Inglés, Francés, Español
CONECTIVIDAD Parte Inferior Lateral	75Ω / RF AV1-Video por Componente (YPbPr), Entrada de Audio Izq./Dert AV2-Video por Componente (YPbPr), Entrada de Audio Izq./Dert AV3-Video Compuesto (Entrada de Video), S-Video, Entrada de Audio Izq./Der. Salida SPDIF (Digital Solamente) PC- VGA, Audio HDMI 1, HDMI 2 Entrada CA Side AV- Audífono, Video Compuesto (Entrada de Video), S-Video, Entrada de Audio Izq./ Der.
PESO y DIMENSIONES Peso (incluye empaque): Peso (excluye empaque): Dimensión del Cartón (Ancho x Altura x Profundidad) : Dimensión del Producto (Ancho x Altura x Profundidad) :	37,8 kg / 83,16 lbs 32 kg / 70,4 lbs 1171 x 742 x 347 mm 46,10" x 29,21" x 13,66" 1038,6 x 739,8 x 255,5 mm 40,89" x 29,13" x 10,06"
ENCENDIDO Consumo de Energía: Consumo de Energía en Reposo: Alimentación Principal:	260W <1W 100-240V, 60-50Hz
TORNILLO	2 x (A)-M5 x 27.5 mm 4 x (B)-M6 x 22 mm 5 x (D)-M4 x 36 mm 
MONTAJE EN LA PARED	 Se necesitan seis tornillos métricos de 10 mm para montaje en la pared (no incluidos).

GARANTÍA LIMITADA PHILIPS UN (1) AÑO

COBERTURA DE GARANTÍA:

La obligación de la garantía PHILIPS se limita a los términos establecidos a continuación.

QUIÉNES ESTÁN CUBIERTOS:

Philips le garantiza el producto al comprador original o a la persona que lo recibe como regalo contra defectos en los materiales y en la mano de obra, a partir de la fecha de la compra original ("período de garantía") en el distribuidor autorizado. El recibo de ventas, donde aparecen el nombre del producto y la fecha de la compra en un distribuidor autorizado, se considerará comprobante de esta fecha.

LO QUE ESTÁ CUBIERTO:

La garantía Philips cubre productos nuevos si aparece algún defecto y Philips recibe un reclamo válido dentro del período de garantía. A su propia discreción, Philips (1) reparará el producto sin costo, usando piezas de repuesto nuevas o reacondicionadas; (2) cambiará el producto por uno nuevo o que se ha fabricado con piezas nuevas o usadas utilizables, y que sea al menos funcionalmente equivalente o lo más parecido al producto original del inventario actual de Philips; o (3) reembolsará el precio de compra original del producto. Philips garantiza productos o piezas de repuesto proporcionados bajo esta garantía contra defectos en los materiales y en la mano de obra durante noventa (90) días o por el resto de la garantía del producto original, lo que le promocióne más cobertura. Cuando se cambia un producto o una pieza, el artículo que usted recibe pasa a ser de su propiedad y el que le entrega a Philips pasa a ser propiedad de éste último. Cuando se proporcione un reembolso, su producto pasa a ser propiedad de Philips.

Nota: Cualquier producto que se venda y que esté identificado como reacondicionado o renovado tiene una garantía limitada de noventa (90) días.

El producto de reemplazo sólo se puede enviar si se cumplen todos los requisitos de la garantía. El incumplimiento de tales requisitos puede ocasionar un retardo.

LO QUE NO SE CUBRE: EXCLUSIONES Y LIMITACIONES:

La garantía limitada se aplica sólo a los productos nuevos fabricados por Philips o para Philips que se pueden identificar por la marca registrada, el nombre comercial o por tener el logotipo correspondiente. Esta garantía limitada no se aplica a ningún producto de hardware ni de software que no sea Philips, incluso si viene empacado con el producto o si se vende junto con éste. Los fabricantes, proveedores o editores que no sean Philips pueden proporcionar una garantía por separado para sus propios productos empacados con el producto Philips.

Philips no es responsable por ningún daño o pérdida de programas, datos u otra información almacenados en algún medio contenido en el producto, ni por ningún producto o pieza que no sea Philips que no esté cubierta por esta garantía. La recuperación o la reinstalación de programas, datos u otra información no está cubierta por esta garantía limitada.

Esta garantía no se aplica (a) a daños causados por accidente, abuso, mal uso, mala aplicación o a productos que no sean Philips; (b) a daño provocado por servicio realizado por cualquier persona distinta de Philips o de un establecimiento de servicio autorizado de Philips; (c) a productos o piezas que se hayan modificado sin la autorización por escrito de Philips; (d) si se ha retirado o desfigurado el número de serie de Philips; y tampoco se aplica la garantía a (e) productos, accesorios o insumos vendidos TAL COMO ESTÁN sin garantía de ningún tipo, lo que incluye productos Philips vendidos TAL COMO ESTÁN por algunos distribuidores.

Esta garantía limitada no cubre:

- Los costos de envío al devolver el producto defectuoso a Philips.
- Los costos de mano de obra por la instalación o configuración del producto, el ajuste de controles del cliente en el producto y la instalación o reparación de sistemas de antena externos al producto.
- La reparación del producto y/o el reemplazo de piezas debido a la instalación inadecuada, a conexiones hechas a un suministro de voltaje inadecuado, al abuso, descuido, mal uso, accidentes, reparaciones no autorizadas u otras causas que no se encuentren bajo el control de Philips.
- Daños o reclamos por productos que no están disponibles para su uso, por datos perdidos o por pérdida de software.
- Daños ocurridos al producto durante el envío.
- Un producto que requiera modificación o adaptación para permitir su funcionamiento en algún país que no sea el país para el que se diseñó, fabricó, aprobó y/o autorizó o la reparación de productos dañados por estas modificaciones.
- Un producto que se use para propósitos comerciales o institucionales (lo que incluye, entre otros, los de alquiler).
- La pérdida del producto en el envío y cuando no se pueda proporcionar una firma que verifique el recibo.
- No operar según el Manual del propietario.

PARA OBTENER AYUDA EN LOS EE.UU., PUERTO RICO O EN LAS ISLAS VÍRGENES DE LOS EE.UU...

Comuníquese con el Centro de Atención al Cliente al:
1-888-PHILIPS (1-888-744-5477)

PARA OBTENER AYUDA EN CANADÁ...

1-800-661-6162 (si habla francés)
1-888-744-5477 - (Si habla inglés o español)

LA REPARACIÓN O EL REEMPLAZO, SEGÚN LO DISPONE ESTA GARANTÍA, ES LA SOLUCIÓN EXCLUSIVA PARA EL CLIENTE. PHILIPS NO SERÁ RESPONSABLE DE LOS DAÑOS INCIDENTALES O INDIRECTOS QUE INFRINJAN ALGUNA GARANTÍA EXPRESA O IMPLÍCITA SOBRE ESTE PRODUCTO. CON EXCEPCIÓN DE LO QUE PROHIBA LA LEY VIGENTE, TODA GARANTÍA IMPLÍCITA DE COMERCIABILIDAD Y ADECUACIÓN PARA UN PROPÓSITO PARTICULAR EN ESTE PRODUCTO ESTÁ LIMITADA EN DURACIÓN A LO QUE ESPECIFIQUE ESTA GARANTÍA.

Algunos estados no permiten las exclusiones ni la limitación de los daños incidentales o indirectos, ni permiten limitaciones sobre la duración de la garantía implícita, de modo que las limitaciones o exclusiones anteriores pueden no aplicarse a usted.

Esta garantía le otorga derechos legales específicos. Usted puede tener otros derechos que varían entre los diferentes estados y provincias.

Philips, P.O. Box 671539, Marietta, GA. 30006-0026