

**PHILIPS**

**EasyKey**

7000系列

推拉式智能門鎖

DDL702E

# 用戶手冊

## User Manual

在以下網站上註冊產品並獲得支持：  
[www.philips.com/support](http://www.philips.com/support)





# 目錄

---

|                  |    |                |    |
|------------------|----|----------------|----|
| <b>1 重要信息</b>    | 02 | <b>6 其他功能</b>  | 18 |
| 安全               |    | 室內感應開鎖功能       |    |
| 警告               |    | 布防功能           |    |
| 舊產品和舊電池的處理       |    | 一鍵靜音功能         |    |
|                  |    | 恢復出廠設置         |    |
| <b>2 安裝您的智能鎖</b> | 03 | <b>7 提示燈說明</b> | 20 |
| 產品清單             |    | 門鎖狀態提示燈        |    |
| 安裝立體裝配圖          |    | 低電量提示燈         |    |
| 安裝前須知            |    | 布防提示燈          |    |
| 安裝步驟             |    | 靜音狀態提示燈        |    |
|                  |    | 室內反鎖提示燈        |    |
| <b>3 了解您的智能鎖</b> | 08 | 系統鎖定提示燈        |    |
| 外面板              |    | <b>8 故障排除</b>  | 22 |
| 內面板              |    | 警報功能的種類與警報方式   |    |
|                  |    | 如何使用緊急電源       |    |
| <b>4 設置您的智能鎖</b> | 09 | 如何更換電池         |    |
| 設置前需知            |    |                |    |
| 進入管理模式           |    |                |    |
| 修改管理密碼           |    |                |    |
| 添加用戶             |    |                |    |
| 刪除用戶             |    |                |    |
| 系統設置             |    |                |    |
| 擴展功能             |    |                |    |
| 系統查詢             |    |                |    |
| 綁定 APP 指引        |    |                |    |
| <b>5 使用您的智能鎖</b> | 16 |                |    |
| 室外 / 室內開鎖        |    |                |    |
| 室外 / 室內上鎖        |    |                |    |
| 室內反鎖             |    |                |    |
| 機械鑰匙應急開鎖         |    |                |    |

---

# 1 重要信息

---

## 安全

- ◆ 在使用智能鎖前，請閱讀並理解所有說明，因未遵守說明而造成的損壞不在保修範圍內
- ◆ 建議使用制造商指定的附件 / 配件
- ◆ 僅使用本產品配置的鹼性電池，或同樣規格類型的電池
- ◆ 請勿強行拆卸本產品，以免觸發警報或損壞產品
- ◆ 請勿用尖銳物品擦指紋採集器，否則可能造成永久性損壞
- ◆ 請勿將產品暴露在漏水或濺水環境下
- ◆ 請勿將產品接觸腐蝕性物質，以免破壞外殼保護層
- ◆ 請勿在執手上懸掛物件，以免影響門鎖的正常使用的
- ◆ 清潔產品，請用軟布擦拭
- ◆ 請勿在設置操作時拆卸電池
- ◆ 請您選擇專業人員安裝門鎖，並按照本公司提供的安裝標準進行操作，切勿私自拆裝門鎖，並保護好相關固封標志
- ◆ 門鎖安裝調試合格後，請在第一時間內修改出廠設置的默認管理密碼，並妥善保管好機械鑰匙，不要輕易泄露密碼信息
- ◆ 門鎖觸發低電量報警後，請及時更換掉全部電池，並確保電池正負極安裝正確

## 警告

- ◆ 不要將電池靠近火源，以免發生爆炸
- ◆ 請勿使用不符合安全規定的應急電源給產品供電
- ◆ 請勿用金屬物將電池引線的兩極連接短路，以免引起爆炸
- ◆ 確保由飛利浦、飛利浦授權的服務中心或專業的維修人員進行更換
- ◆ 請勿使用由其它制造商生產的，或未經飛利浦特別推薦的附件或部件，如果使用此類附件和部件，您的保修可能失效

## 舊產品和舊電池處理

- ◆ 您可以在由飛利浦和飛利浦授權的服務中心回收您的智能鎖，如果您的產品符合條件，您將獲得折抵款項
- ◆ 請自行了解當地的電子產品分類收集系統
- ◆ 請遵守當地規定，不要將舊產品丟棄到普通生活垃圾中
- ◆ 正確棄置舊產品有助於避免對環境和人類健康造成潛在的負面影響
- ◆ 涉及電池，該電池不可與普通生活垃圾一起處理
- ◆ 請自行了解當地關於分類收集電池的規定，正確棄置電池有助於避免對環境和人類健康造成負面影響

## 2 安裝您的智能鎖

### 產品清單

本產品清單僅供參考，一切以實物包裝內容為準。

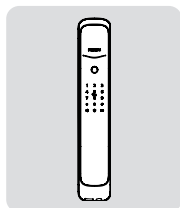

① 外面板含矽膠墊

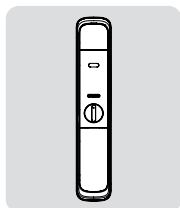

② 內面板含矽膠墊

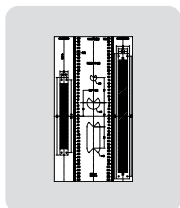

③ 開孔模版

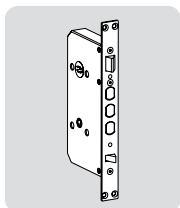

④ 鎖體

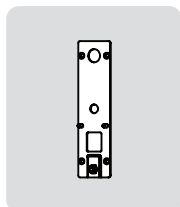

⑤ 固定板



⑥ 用戶手冊



⑦ 保修卡



⑧ 合格證

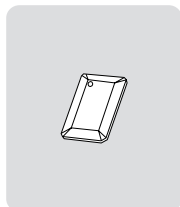

⑨ 智能門卡 × 2

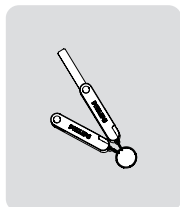

⑩ 機械鑰匙 × 2

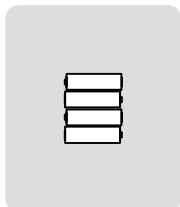

⑪ 電池

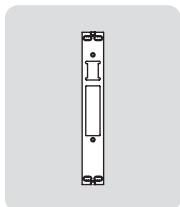

⑫ 側扣板

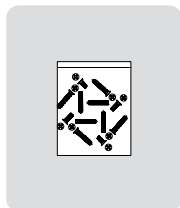

⑬ 安裝配件包

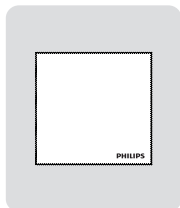

⑭ 百潔布

## 安裝立體裝配圖

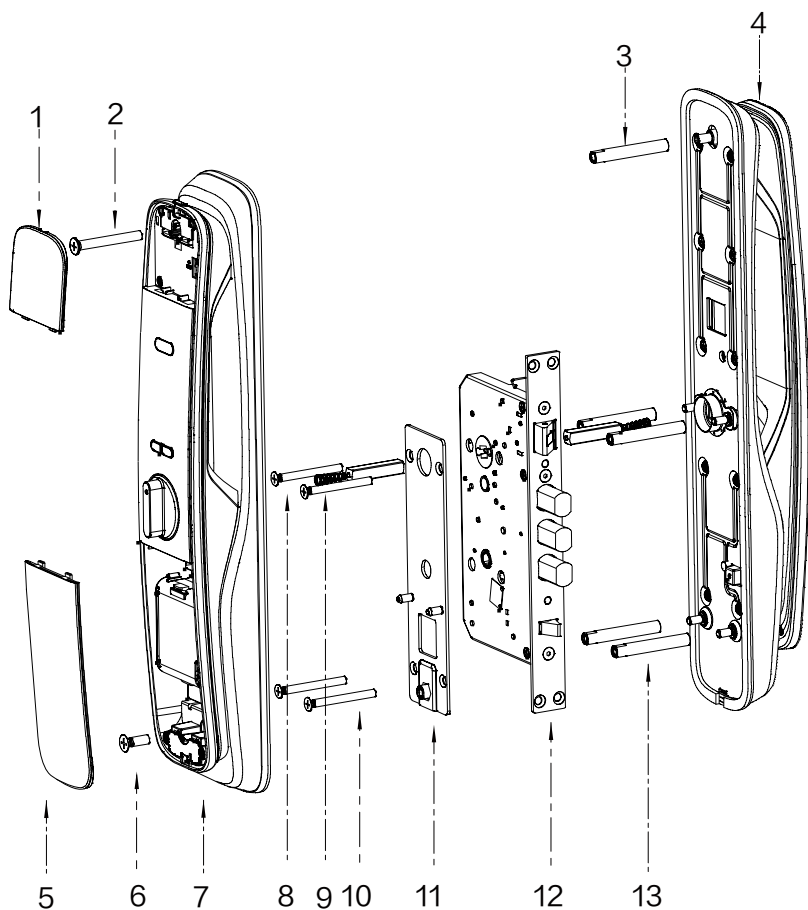

1. 後飾板×1

2. M6連接螺釘×1

3. M6連接螺管×1

4. 外面板組件×1

5. 電池蓋×1

6. M6安裝螺釘×1

7. 內面板組件×1

8. 壓簧×2

9. 方軸×2

10. M5連接螺釘×4

11. 固定板組件×1

12. 鎖體×1

13. M5連接螺管×4

## 安裝前須知

### 第一步 | 確定開門方向

本智能鎖產品適用於左外拉、右外拉、左內推和右內推四種開向的門。

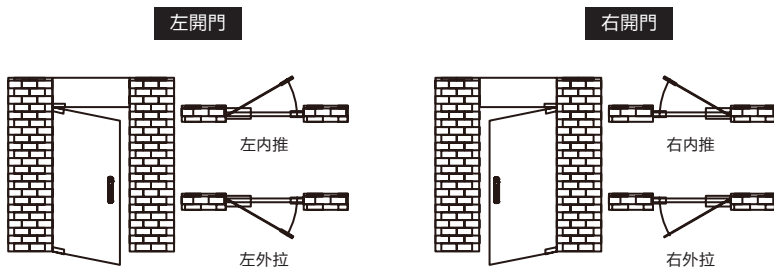

#### ⚠ 注意

1. 請根據門的厚度選擇不同規格的配件包。
2. 默認出廠配置的配件包適用60-90mm的門厚，如果是其他規格的門請聯繫我們。

### 第二步 | 斜舌換向

- 1 用內六角扳手逆時針方向松開螺絲，取下導向板。
- 2 拿出斜舌，然後旋轉180°，再放回斜舌。

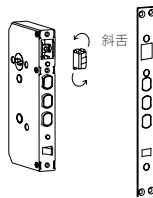
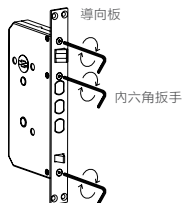

- 3 裝上導向板，旋緊螺絲，換向完成。

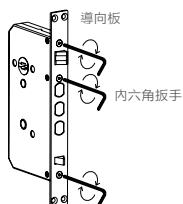

## 安裝步驟

以下安裝步驟，適用於右開門。如果是左開門，請仔細閱讀[安裝前須知]，並完成相關換向調節。

- 1 根據開孔模板在門上開好孔，將鎖體放入門框內，並旋緊鎖體上的四顆固定螺釘。

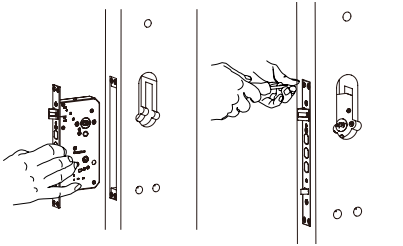

### ⚠ 注意

安裝時主鎖舌不能彈出。

- 2 在外面板上裝上連接螺管，手柄孔中放上壓簧和方軸。

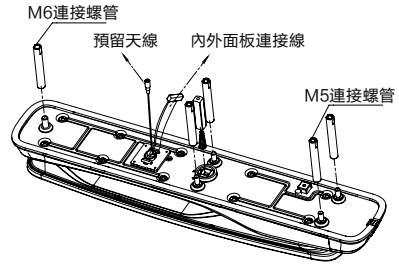

### ⚠ 注意

請根據門的厚度選擇適當長度的方軸和螺管。

- 3 將連接線穿過門上方的過線口。外面板上的方軸對準鎖體上的轉動口插入，使外面板緊貼門外側。

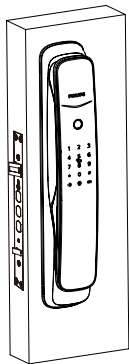

- 4 先將固定板組件緊貼門內面，用4個M5連接螺釘固定緊。

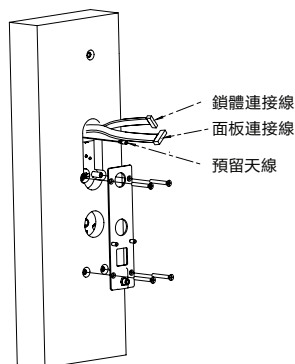



5 在內面板上依次放入壓簧和方軸。

6 將內外面板連接線及鎖體連接線插入內面板相應的插座中，然後將內面板上的方軸孔對準鎖體上的轉動口插入，使內面板緊貼門內面。

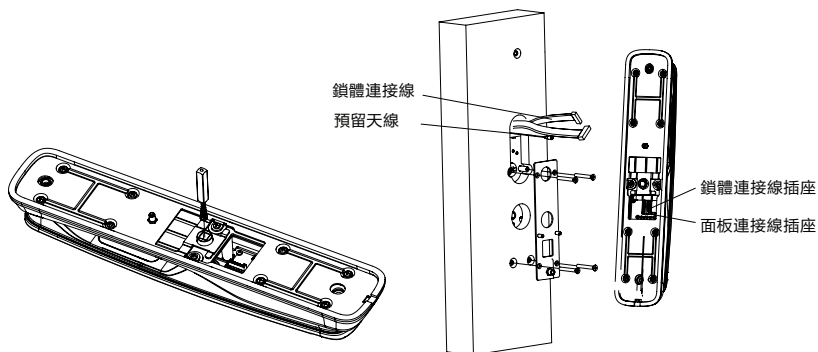

**注意**

請務必將內外面板連接線和鎖體線分別放入方軸兩側卡槽中，並將多余的連接線藏於門孔或內面板。

7 打開頂部裝飾蓋，並打開頂部電池蓋按鈕取出電池蓋，即可安裝2個M6安裝螺釘，擰緊固定內面板。

8 安裝頂部裝飾蓋，裝上電池，蓋上電池蓋，裝上側扣板組件之後，智能鎖安裝完成。

9 檢查旋鈕、機械鑰匙，以及各個部件是否連接完好。

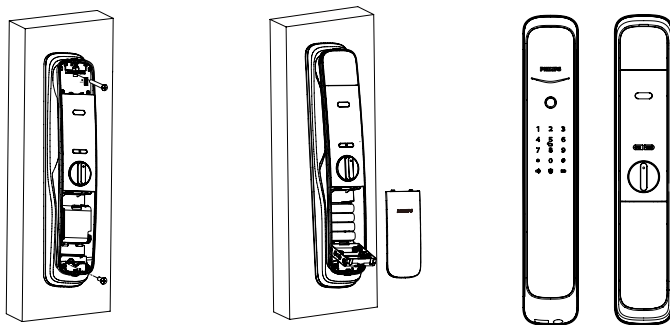

**注意**

側扣板組件安裝好之後，請測試一下開關門是否順暢。

# 3 了解您的智能鎖

本產品清單僅供參考，一切以實物包裝內容為準。

## 外面板

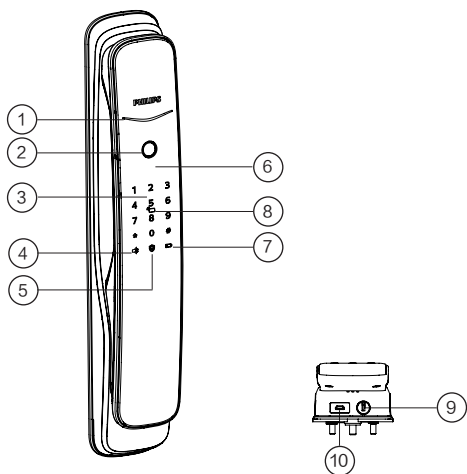

|   |         |
|---|---------|
| ① | 門鎖狀態指示燈 |
| ② | 指紋傳感器   |
| ③ | 數字鍵盤區   |
| ④ | 靜音按鍵    |
| ⑤ | 布防鍵     |
| ⑥ | 推拉手柄    |
| ⑦ | 低電量提示燈  |
| ⑧ | 卡片識別區   |
| ⑨ | 機械鑰匙孔   |
| ⑩ | 應急電源接口  |

## 內面板

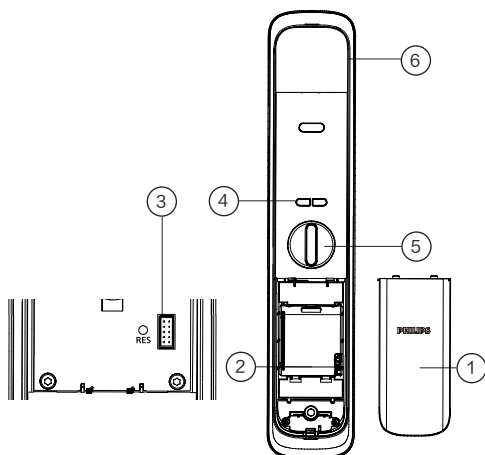

|   |               |
|---|---------------|
| ① | 電池蓋           |
| ② | 電池倉           |
| ③ | 恢復出廠設置鍵       |
| ④ | 【OPEN/CLOSE】鍵 |
| ⑤ | 旋鈕            |
| ⑥ | 推拉手柄          |

# 4 設置您的智能鎖

## 設置前須知

◆智能鎖的系統模式分為一般模式與雙重驗證模式。

**一般模式** 任意已經登記的開門方式開門

**雙重驗證模式** 人臉+密碼+指紋任意兩種組合方式開門

### ◆用戶編號

當您需要刪除單個用戶時，您可以依據其編號，在系統中直接刪除，無需全部刪除。您可以將用戶信息填入此編號表，方便您管理和查看：

| 编号 | 姓名 | 指紋 | 密碼 | 卡片 |
|----|----|----|----|----|
| 00 |    |    |    |    |
| 01 |    |    |    |    |
| 02 |    |    |    |    |
| 03 |    |    |    |    |
| 04 |    |    |    |    |
| 05 |    |    |    |    |
| 06 |    |    |    |    |
| 07 |    |    |    |    |
| 08 |    |    |    |    |
| 09 |    |    |    |    |

### ◆圖標注釋



### ▲注意

1. 進入選單操作流程時，如需返回上一層選單，請按[\*]鍵。
2. 默認初始密碼為12345678。

## 進入管理模式

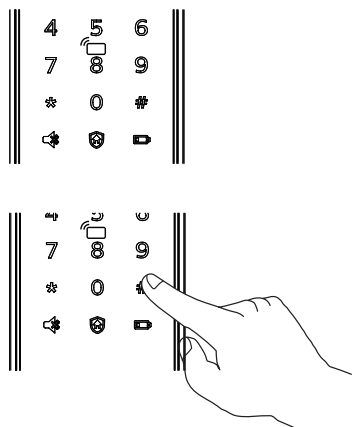

點亮屏幕後，在未輸入其他數字的情況下按【#】號鍵，輸入管理密碼後，按【#】確認，即可進入管理模式。

## 修改管理密碼



按下【#】號鍵，輸入管理密碼後，按【#】確認。

1

按【1】選擇修改管理密碼。



輸入新的管理密碼，按【#】確認，再次輸入管理密碼，按【#】確認。在語音提示設置成功後，按【\*】鍵返回上層選單直至退出管理模式。

## 添加用戶

### 添加用戶密碼



按下【#】號鍵，輸入管理密碼後，按【#】確認。

2 1

按【2】進入用戶添加，再按【1】進入添加用戶密碼，系統自動編號並進行語音播報。



輸入6-12位用戶密碼，按【#】確認；再次輸入用戶密碼，按【#】確認。語音提示添加成功後，按【\*】返回上層選單直至退出管理模式。

### 添加一次性用戶密碼



按下【#】號鍵，輸入管理密碼後，按【#】確認。

2 2

按【2】進入用戶設置，再按【2】進入添加一次性用戶密碼。



輸入6-12位用戶密碼，按【#】確認；再次輸入用戶密碼，按【#】確認。語音提示添加成功後，按【\*】返回上層選單直至退出管理模式。

### 添加用戶指紋



按下【#】號鍵，輸入管理密碼後，按【#】確認。



按【2】進入用戶添加，再按【3】進入添加用戶指紋，系統自動編號並進行語言播報。



將手指按壓在指紋採集器上，待聽到語音提示“請拿開手指，再放一次”時，拿開手指重新放回指紋採集器上。多次反覆，在語音提示添加成功後，按【\*】返回上層選單直至退出管理模式。

### 添加用戶卡片



按下【#】號鍵，輸入管理密碼後，按【#】確認。



按【2】進入用戶添加，再按【4】進入添加用戶卡片，系統自動編號並進行語言播報。



將卡片靠近卡片識別區，直到“嘀”聲響。語音提示添加成功後，按【\*】返回上層選單直至退出管理模式。

## 刪除用戶

### 刪除單個用戶密碼



按下【#】鍵，輸入管理密碼後，按【#】確認。



按【3】進入刪除用戶，再按【1】進入刪除用戶密碼，再按【1】進入刪除單個用戶密碼。



輸入需要刪除密碼的2位【用戶編號】，按【#】確認。語音提示刪除成功後，按【\*】返回上級菜單直至退出管理模式。

### 刪除全部用戶密碼



按下【#】號鍵，輸入管理密碼後，按【#】確認。



按【3】進入刪除用戶，再按【1】進入刪除用戶密碼，再按【2】刪除所有密碼用戶。語音提示成功後，按【\*】返回上層選單直至退出管理模式。

### 刪除一次性用戶密碼



按下【#】號鍵，輸入管理密碼後，按【#】確認。



按【3】進入刪除用戶，再按【2】進入刪除一次性用戶密碼。



語音提示刪除成功後，按【\*】返回上層選單直至退出管理模式。

### 刪除單個用戶指紋



按下【#】鍵，輸入管理密碼後，按【#】確認。



按【3】進入刪除用戶，再按【3】進入刪除用戶指紋，按【1】進入刪除單個用戶指紋。



輸入需要刪除指紋信息的2位【用戶編號】，按【#】確認，按【\*】返回上層選單直至退出管理模式。

### 刪除全部用戶指紋



按下【#】鍵，輸入管理密碼後，按【#】確認。



按【3】進入刪除用戶，再按【3】進入刪除用戶指紋，按【2】刪除所有指紋用戶。語音提示成功後按【\*】返回上層選單直至退出管理模式。

### 刪除單個用戶人臉



按下【#】鍵，輸入管理密碼後，按【#】確認。



按【3】進入刪除用戶，再按【4】進入刪除用戶卡片，按【1】進入刪除單個用戶卡片。按【\*】返回上層選單直至退出管理模式。

### 刪除全部用戶卡片



按下【#】鍵，輸入管理密碼後，按【#】確認。



按【3】進入刪除用戶，再按【4】進入刪除用戶卡片，再按【2】刪除所有用戶卡片。語音提示成功後按【\*】返回上層選單直至退出管理模式。

## 系統數據初始化

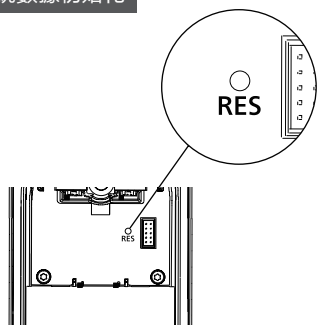

打開電池蓋，拿尖銳物體雙擊【RES】鍵，聽到語音恢復出廠設置後，即可刪除所有用戶信息。

## 系統設置

### 語言設置



按下【#】鍵，輸入管理密碼後，按【#】確認。



按【4】進入系統設置，再按【1】進入語言設置。



選擇您需要的語言：中文，請按【1】；英文，請按【2】。語音提示設置成功後，按【\*】返回上層選單直至退出管理模式。

#### ▲ 注意

默認語言為中文。

## 音量設置



按下【#】鍵，輸入管理密碼後，按【#】確認。



按【4】進入系統設置，再按【2】進入音量設置。



選擇您需要的音量：高音量請按【1】；低音量請按【2】；靜音模式請按【3】。語音模式設置成功後，按【\*】返回上層選單直至退出管理模式。

#### ▲ 注意

默認音量為高音量。

### 切換為雙重驗證模式



按下【#】鍵，輸入管理密碼後，按【#】確認。



按【4】進入系統設置，再按【3】進入驗證方式組合。



單個驗證方式請按【1】，雙重驗證方式請按【2】，語音提示設置成功後按【\*】返回上層選單直至退出管理模式。

## 上鎖模式設置



按下【#】鍵，輸入管理密碼後，按【#】確認。



按【4】進入系統設置，再按【4】進入上鎖模式設置。



自動模式請按【1】，手動模式請按【2】，語音提示設置成功後按【\*】返回上級菜單直至退出管理模式。

## 系統查詢

### 防偽碼查詢



按下【#】鍵，輸入管理密碼後，按【#】確認。



按【6】進入系統查詢，再按【1】進行防偽碼查詢，系統自動播報產品序列號。



系統查詢快捷方式，直接輸入400#開啟系統查詢。

## 系統查詢

### 防偽碼查詢



按下【#】鍵，輸入管理密碼後，按【#】確認。



按【6】進入系統查詢，再按【1】進行防偽碼查詢，系統自動播報產品序列號。



系統查詢快捷方式，直接輸入400#開啟系統查詢。

### 關於本機查詢



按下【#】鍵，輸入管理密碼後，按【#】確認。



按【6】進入系統查詢，再按【2】系統軟件版本查詢，系統自動播報軟件版本。



本機查詢快捷方式114#開啟本機查詢。



# 綁定APP指引

## ⚠ 注意

由於不同型號的產品功能不同，您可通過諮詢官方授權銷售商確認您購買的產品是否支持聯網。

## 下載官方APP



請掃描上方二維碼下載官方APP並進行安裝。

## 添加門鎖

### 1. 藍牙智能門鎖

- ① 請確保智能鎖端電量充足；
- ② 根據App提示註冊成功後，在首頁點擊添加設備，選擇【藍牙智能門鎖】進入綁定頁面，根據APP頁面提示完成聯網綁定。

### 2. Wi-Fi智能門鎖、人臉識別智能門鎖、可視智能門鎖

- ① 請確保智能鎖端電量充足；
- ② 門鎖端點擊【#】鍵並輸入管理密碼後，再次點擊【#】鍵進入管理模式，選擇【5】後選擇【1】，即可進入配網模式。此時語音提示「配網中，請稍後」；
- ③ 根據App提示註冊成功後，在首頁點擊添加設備，選擇【Wi-Fi智能門鎖/人臉識別智能門鎖/可視智能門鎖】進入綁定頁面，根據APP頁面提示完成聯網綁定。

## ⚠ 注意

門鎖目前僅支持連接2.4頻段的Wi-Fi路由器（5G頻段不支持），請確保路由器離門鎖的可視距離不超過10米，否則會影響信號連接效果。

# 5 使用您的智能鎖

## 室外 / 室內開鎖

### 室外開鎖

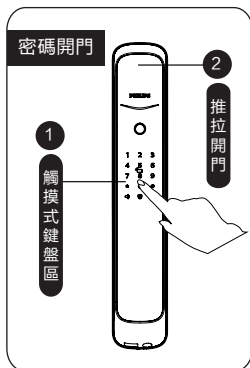

- ① 觸摸數字鍵區域，點亮數字鍵。直接輸入已經添加的密碼，按【#】號鍵確認；
- ② 語音提示“已開門”後，推動或拉動手柄進行開門。

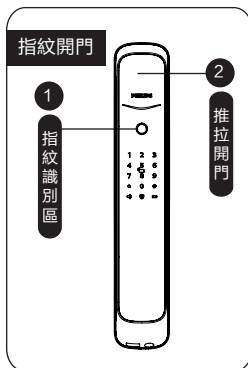

- ① 將已經添加指紋的手指以正確的方式放在指紋傳感器上；
- ② 語音提示“已開門”後，推動或拉動手柄進行開門。

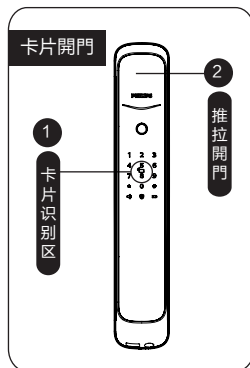

- ① 將已經添加的卡片以正確的方式放在卡片識別區；
- ② 語音提示“已開門”後，推動或拉動手柄進行開門。

### 室內開鎖



易鎖採用室內快開鎖體，直接旋轉旋鈕進行開鎖。

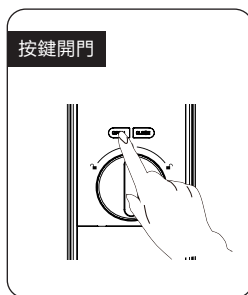

在一秒內雙擊開門按鍵【OPEN】，然後再推動或拉動門進行開鎖。

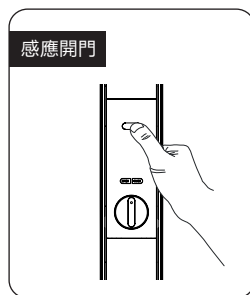

手柄上設計有傳感器，在觸發紅外感應的情況下，手同時握住手柄的前、後觸摸感應模塊即可解鎖。

## 室外 / 室內上鎖

關門後，方舌將自動打出實現上鎖，語音提示已關門。

## 室內反鎖

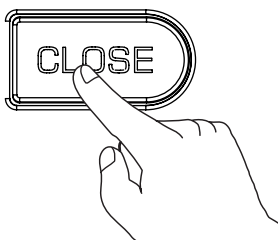

門上鎖後，長按關門按鍵【CLOSE】，語音提示已反鎖。

### ⚠ 注意

門鎖在處於反鎖狀態下，外面板功能鎖定。手動喚醒系統時，鍵盤區域會顯示15937(X)，並語音提示已反鎖，表示已經啟動反鎖。

反鎖狀態下，外面板無法進行操作，室外需要驗證管理密碼或機械鑰匙開啟，才能解除反鎖。

## 機械鑰匙應急開鎖

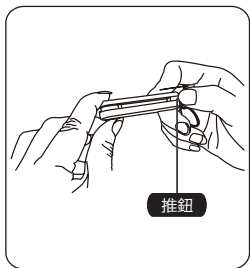

① 剪開鑰匙盒，取出機械鑰匙，推開推鈕，劃開鑰匙。

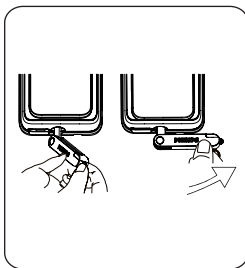

② 把機械鑰匙插入鎖孔，鑰匙套與鑰匙成垂直90°，鑰匙套向執手方向旋轉90°，直至靠近門面。

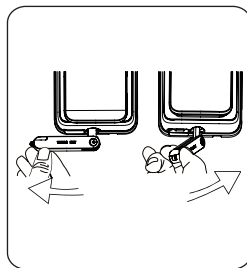

③ 將鑰匙套向下旋轉180°，使鑰匙套平行於水平面。向執手方向水平旋轉鑰匙套，即可開鎖。

### ⚠ 注意

建議日常不要使用機械鑰匙。當電池電量耗盡，忘記密碼或系統無法正常運作等緊急情況下採用機械鑰匙開鎖。

## 6 其他功能

---

### 室內感應開鎖功能

---

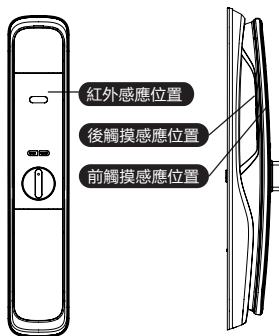

#### 功能:

開啟此功能, 可以實現從內部輕鬆開門。

#### 使用:

手柄上設計有傳感器, 在觸發紅外感應的情況下, 手同時握住手柄的前、後觸摸感應位置即可解鎖。

### 布防功能

---

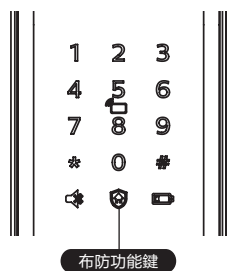

#### 功能:

門鎖一旦從室內開啟, 將觸發警報。

#### 使用:

門成功上鎖後, 長按布防鍵2秒, 即可進入布防模式。

#### ⚠ 注意

布防模式不影響室外正常開啟。

## 一鍵靜音功能

---

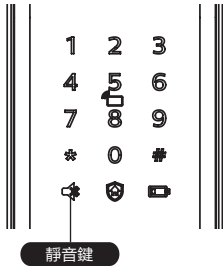

### 功能：

可一鍵快捷啟用靜音模式，開門時屏蔽掉語音提示，適用於不打擾家人休息的場景。

### 使用：

(1) 語音切換為靜音：系統喚醒情況下，長按【靜音鍵】2秒，進入靜音模式，呈現綠色燈光。

(2) 靜音切換為語音：系統喚醒情況下，長按【靜音鍵】2秒，恢復系統語音模式，呈現白色燈光。

## 恢復出廠設置，一鍵回到初始狀態

---

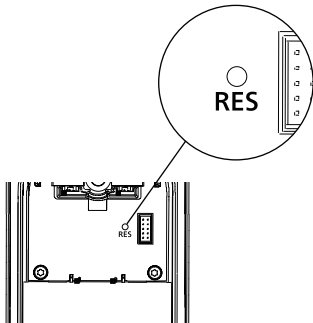

### 功能：

清空所有用戶信息，恢復到出廠狀態。

### 使用：

拿尖銳物體雙擊恢復出廠設置鍵【RES】鍵，門鎖系統內的所有信息將被清空，恢復到出廠設置狀態。

# 7 指示燈說明

## 門鎖狀態提示燈

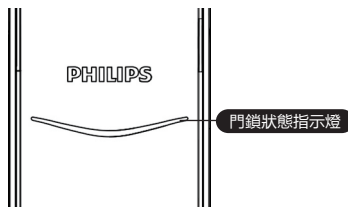

**藍色：**當系統喚醒時，門鎖狀態提示燈呈現藍色，表示您可以進行門鎖操作；

**綠色：**當門鎖成功開鎖後，門鎖狀態提示燈呈現綠色，表示已開門；

**紅色：**當門鎖成功上鎖後，門鎖狀態提示燈呈現紅色，表示已關門。

## 低電量提示燈

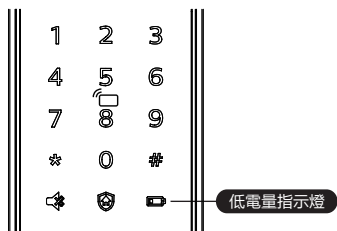

**紅色：**門鎖系統喚醒時，系統自動檢測電池電壓，當電池電壓過低時，低電量提示燈亮起，閃爍紅色燈光，開鎖時會有語音提示電量低，請更換電池。

## 布防提示燈

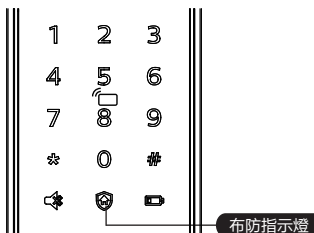

**白色：**

(1) 門鎖上鎖狀態下，布防指示燈單獨亮起，提示可啟用布防模式；

(2) 如已啟用布防模式，系統喚醒時，布防指示燈會亮起，提示門鎖在布防狀態中。

## 靜音狀態提示燈

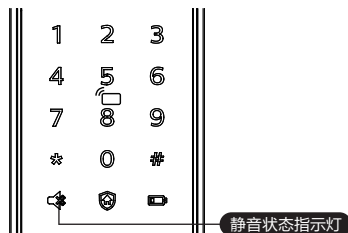

白色: 表示為靜音模式已關閉;  
綠色: 表示為靜音模式已開啟。

## 室內反鎖提示燈

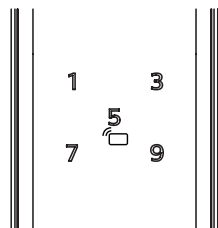

門鎖在處於反鎖狀態下，外部電子功能鎖定。手動喚醒系統時，鍵盤區域會顯示15937(X)，並語音提示已反鎖，表示已經啟動反鎖。

## 系統鎖定提示燈

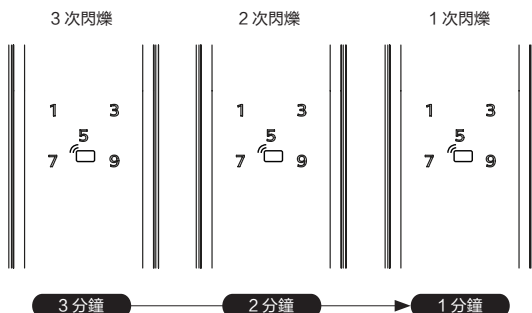

指紋、密碼或人臉在5分鐘內，連續錯誤輸入次數達到5次時，門鎖將被鎖定3分鐘。

### ⚠ 注意

觸摸喚醒面板或者驗證密鑰時，才會出現提示。

## 8 故障排除

### 警報功能的種類與警報方式

#### 布防模式，室內開啟警報

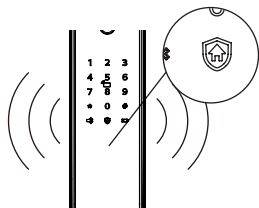

**觸發機制：**門鎖處於布防模式時，從室內開啟門鎖，將觸發警報

**警報方式：**連續反覆警報聲

**關閉方式：**任意一種密鑰驗證成功結束警報

#### 低電量警報，提示您及時更換電池

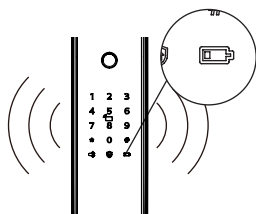

**觸發機制：**當系統喚醒後，將自動檢測電池電壓，當電池電壓不足時，發出警報，提示您及時更換電池

**警報方式：**開鎖時語音提示電量低，請更換電池

**關閉方式：**自動關閉

#### 防拆警報

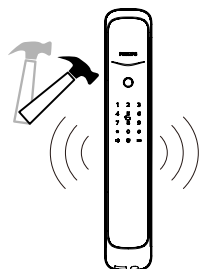

**觸發機制1：**門縫撬開後，感應鎖舌彈出

**警報方式：**連續反覆警報

**關閉方式：**自動關閉或密鑰驗證成功關閉

**觸發機制2：**外面板被撬開，沒有和門貼合好

**警報方式：**連續反覆警報

**關閉方式：**自動關閉、門外密鑰驗證成功後關閉，或門內正常開鎖成功後關閉





**觸發機制:** 鎖舌動作異常, 開鎖或關鎖失敗

**警報方式:** 連續反覆報警

**關閉方式:** 自動關閉

## 如何使用緊急電源



當電池電壓不足, 無法從外部開啟時, 您可以通過使用5V行動電源作為應急電源通過Micro USB接口給門鎖上電。打開門鎖後, 請立即更換電池。

如遇系統死機, 在門外無法開門, 請按重置鍵後, 系統自動重啟。

## 如何更換電池

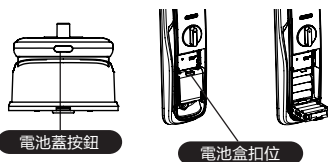

飛利浦智能鎖基礎工作電源為8節1.5V鹼性電池。電池盒內設兩組工作電源, 可安裝8節電池, 延長續航時間, 減少更換電池次數。

電池盒位於內面板下端, 按下內面板底部電池蓋按鈕, 取下電池蓋, 用手向上推電池盒扣位, 即可拉出電池盒更換電池。



Philips 和 Philips 盾牌圖形是皇家飛利浦有限公司的註冊商標，經許可使用。本產品由深圳市柯尼斯智能科技有限公司負責生產和銷售，且深圳市柯尼斯智能科技有限公司是本產品的擔保方。