

**PHILIPS**

**EasyKey**

3000 Series

Khoá cửa thông  
minh video

DDL303-VP-5HWS

# Tài liệu hướng dẫn

Đăng ký sản phẩm và nhận hỗ trợ tại trang  
Web sau.

[www.philips.com/support](http://www.philips.com/support)





# Mục Lục

---

## 1.Thông tin quan trọng 02

An Toàn  
Cảnh báo  
Cách xử lý sản phẩm cũ và Pin cũ

---

## 2.Cách lắp đặt Khoá Thông Minh 03

Bảng kê hàng hoá  
Bản vẽ lắp ghép 3D  
Những điều cần biết trước khi lắp đặt  
Hướng dẫn các bước Lắp đặt

---

## 3.Giới thiệu chi tiết về Khoá Thông Minh 09

Mặt khoá trước  
Mặt khoá sau

---

## 4.Cách cài đặt cho Khoá Thông Minh 10

Chế độ chủ  
Cài đặt chủ  
Cài đặt người dùng  
Cài đặt hệ thống  
Kết nối mạng  
Truy vấn thông tin  
Truy vấn tính năng cơ học

---

## 5.Cách sử dụng Khoá Thông Minh 16

Mở khoá mặt trước/ mặt sau  
Đóng khoá mặt trước/ mặt sau  
Khoá trái từ bên trong (khoá chống làm phiền)  
Mở khoá bằng chìa cơ

---

## 6.Chức năng khác 19

Tắt âm lượng (chế độ yên tĩnh) - chỉ 1 chạm  
Khôi phục cài đặt mặc định  
Chức năng chuông cửa  
Đàm thoại và video 2 chiều  
Chức năng màn hình video

---

## 7.Đèn báo hiển thị 21

Đèn hiển thị chế độ đóng mở khoá  
Đèn hiển thị chế độ tắt tiếng (yên tĩnh)  
Đèn hiển thị chế độ Khoá Trái mặt trong

---

## 8.Cách loại trừ sự cố 22

Các loại chức năng cảnh báo và Phương thức cảnh báo  
Cách sử dụng sạc dự phòng  
Cách thay Pin  
Cách sạc Pin

---

# 1. Thông tin quan trọng

---

## An Toàn

- ◆ Đọc kỹ hướng dẫn sử dụng trước khi dùng Khóa, những hỏng hóc do không tuân thủ theo tài liệu hướng dẫn sẽ nằm ngoài phạm vi bảo hành.
- ◆ Dùng những linh kiện/ Phụ kiện do nhà sản xuất chỉ định
- ◆ Chỉ dùng Pin kèm được cấp theo máy, hoặc Pin cùng quy cách chủng loại.
- ◆ Không được tháo rời sản phẩm để tránh làm hỏng sản phẩm.
- ◆ Không dùng các dụng cụ sắc nhọn tiếp xúc với Bộ nhận diện vân tay.
- ◆ Không để sản phẩm tiếp xúc với nước mưa hoặc môi trường gần nước.
- ◆ Không để sản phẩm tiếp xúc với các chất ăn mòn.
- ◆ Không treo đồ lên Tay kéo của khoá để tránh ảnh hưởng đến việc vận hành.
- ◆ Khi vệ sinh phải dùng khăn mềm.
- ◆ Không được tháo Pin khi đang thực hiện thao tác cài đặt.
- ◆ Người lắp đặt khoá phải là người có chuyên môn về Khóa, lắp đặt theo đúng tài liệu hướng dẫn cung cấp, không tự ý tháo rời kết cấu khoá, giữ gìn tem nhãn niêm phong nguyên đai nguyên kiện.
- ◆ Sau khi Khóa được lắp đặt hoàn chỉnh, cần sớm thay đổi mật mã quản lý, bảo quản chìa cơ cẩn thận và không được tiết lộ mật mã tùy tiện.
- ◆ Khóa phát tín hiệu Pin yếu thì cần lập tức thay Pin, lắp Pin cần chú ý cực âm dương phải đúng chiều.

## Cảnh Báo

- ◆ Không được để Pin gần với nguồn nhiệt tránh gây cháy nổ.
- ◆ Không dùng nguồn điện không phù hợp để cấp nguồn cho Khóa
- ◆ Không dùng vật Kim loại bác cầu 2 cực Pin tránh gây nổ Pin.
- ◆ Người bảo hành sửa chữa phải là người được Philips uỷ quyền
- ◆ Không dùng linh phụ kiện của các Nhà Cung Cấp trời nổi hoặc NCC không phải Philips giới thiệu nếu không có thể sẽ bị mất hiệu lực bảo hành.

## Cách xử lý sản phẩm cũ và Pin cũ

- ◆ Bạn có thể thu gom tái chế Khóa thông minh của bạn tại Trung tâm bảo hành được Philips uỷ quyền, nếu sản phẩm của bạn đáp ứng đủ điều kiện thì bạn có thể được hưởng giảm giá.
- ◆ Vui lòng tìm hiểu cách phân loại rác thải theo quy định của địa phương.
- ◆ Tuân thủ quy định địa phương, không vứt rác thải điện tử lẫn với rác sinh hoạt.
- ◆ Thu gom, đặt Sản phẩm Cũ đúng chỗ để tránh ảnh hưởng đến môi trường và gây ảnh hưởng đến sức khoẻ cộng đồng.
- ◆ Pin và rác thải của Pin không được xử lý chung với rác thải sinh hoạt.
- ◆ Vui lòng tuân thủ cách thu gom rác thải Pin, phân loại rác thải Pin để đảm bảo môi trường và sức khoẻ cộng đồng.

## 2. Cách lắp đặt Khóa Thông Minh

### Bảng kê hàng hoá

Danh sách này chỉ mang tính chất tham khảo, vui lòng lấy bao gói thực tế làm chuẩn.

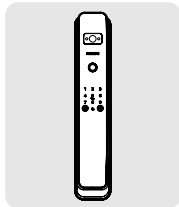

① Mặt khoá trước, kèm đệm Silicon

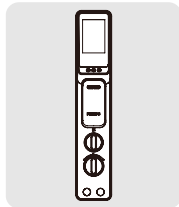

② Mặt khoá sau, kèm đệm Silicon

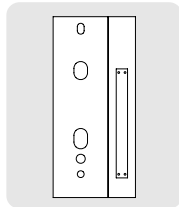

③ Giấy khoét lỗ khoá

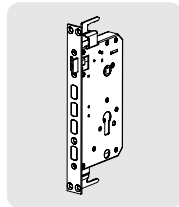

④ Thân khoá



⑤ Hướng dẫn sử dụng



⑥ Phiếu bảo hành



⑦ Giấy chứng nhận

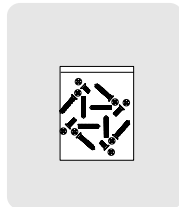

⑧ Túi vít

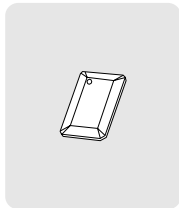

⑨ Thẻ từ

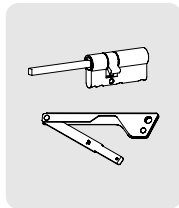

⑩ Chìa cơ

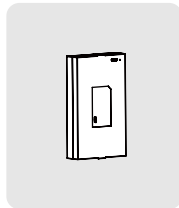

⑪ Pin

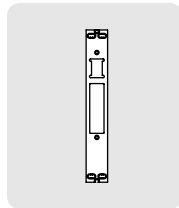

⑫ Miệng đón khoá

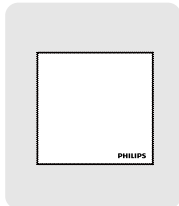

⑬ Khăn lau

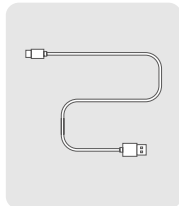

⑭ Dây cáp

## Bản vẽ lắp ghép 3D

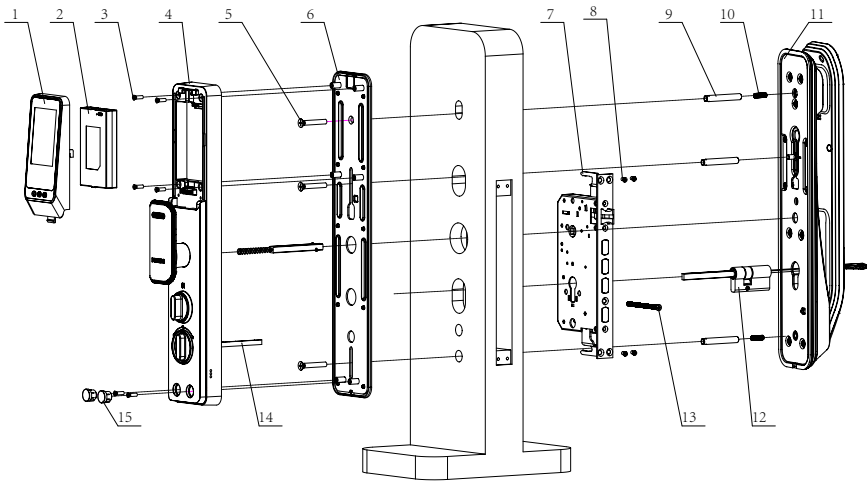

1. Màn hình video x 1
2. Pin Lithium x 1
3. Vít bắt lỗ khóa trong x 3
4. Mặt khoá sau x 1
5. Vít x 3
6. Tấm niêm phong sau x 1
7. Thân khóa x 1
8. Vít giữ thân khóa x 4

9. Ống vít M6 x 3
10. Vít trí x 2
11. Mặt che lỗ khóa ngoài x 1
12. Thân khóa cơ x 1
13. Vít giữ thân khóa cơ x 1
14. Núm xoay chốt x 1
15. Nút silicon che mặt trong

# Những điều cần biết Trước khi lắp đặt

## Bước 1: Hướng mở cửa

Bộ khoá này phù hợp cho 4 hướng mở như sau: Trái - Kéo ra, Phải - Kéo ra, Trái - Đẩy vào, Phải - Đẩy vào.

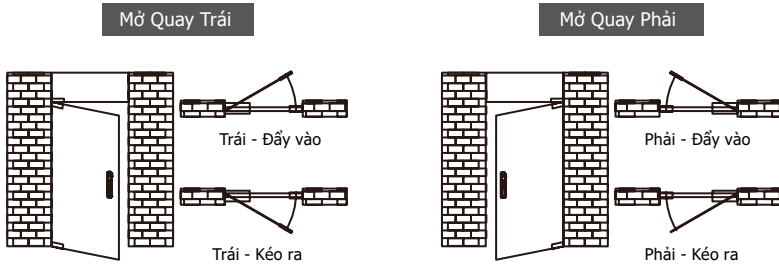

### ⚠️ Chú ý

1. Căn cứ độ dày Cửa chọn túi vít cho phù hợp.
2. Túi linh kiện khi xuất xưởng mặc định là cho độ dày cửa từ 60-90mm, nếu Cửa dày quy cách khác vui lòng liên hệ bảo lại chúng tôi.

## Bước 2: Thay đổi hướng Lưỡi Vát

- 3 Kéo cái chốt ra và thay đổi đúng hướng cần .

- 1 Gạt thanh lên.

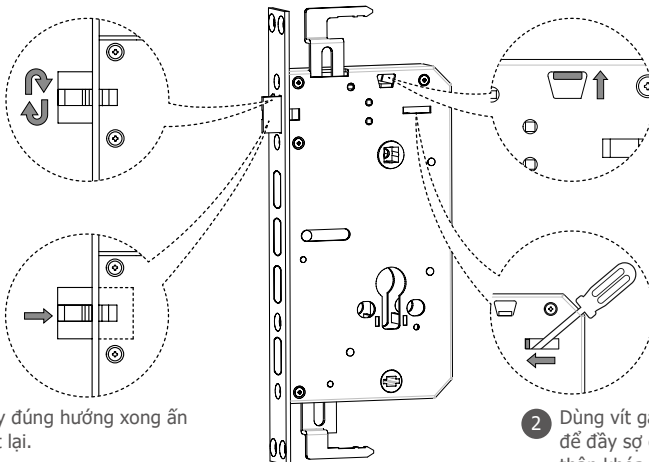

- 4 Xoay đúng hướng xong ấn chốt lại.

- 2 Dùng vít gạt vào trong để dây sớ cáp kết nối thân khoá ra.

- 2 Làm theo hướng mũi tên để xoay chốt 180 độ.

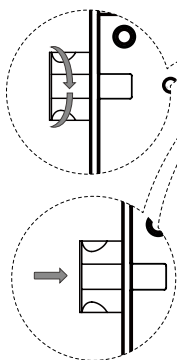

- 1 Làm theo hướng mũi tên để xoay thanh điều chỉnh hướng.

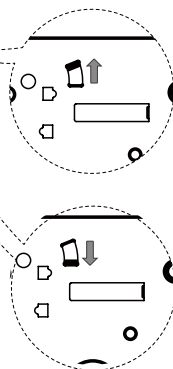

- 3 Làm theo hướng mũi tên để ấn chốt vào.

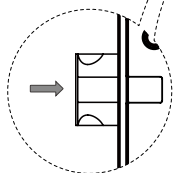

- 4 Làm như bước 1.

## Hướng dẫn các bước Lắp đặt

Hướng dẫn dưới đây là cho Cửa mở quay Phải, nếu là Cửa mở quay trái thì cần đọc kỹ lại phần "Trước khi lắp đặt" để điều chỉnh hướng Khóa cho phù hợp.

- 1 Khoan khoét lỗ trên cánh cửa theo Giấy khoét lỗ khoá. Nhét Ruyệt khoá vào rồi bắn vít cố định chặt.

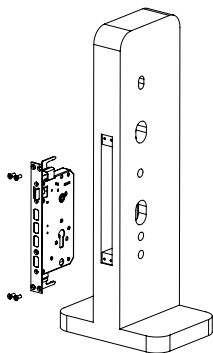

- 2 Ở mặt khoá trước, siết chặt các ống nổi vít lên, nhét lò xo vào trước, rồi đút suốt vuông vào Lỗ chờ trên Tay kéo.

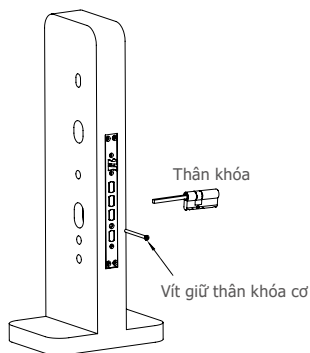

### ⚠️ Chú ý

Khi lắp đặt các chốt khoá không được thò ra ngoài.

### ⚠️ Chú ý

Lựa chọn Suất vuông và Ống nổi vít cho phù hợp với độ dày cửa.



- 3 Lắp vít và ốc vuông vào mặt thân khóa trước.

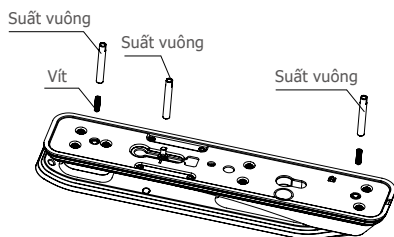

- 4 Cho cáp nối qua lỗ trên cửa. Căn cho thanh vuông của mặt khóa trước với lỗ trên thân khóa, sau đó lắp sao cho vừa khít mặt cửa ngoài.

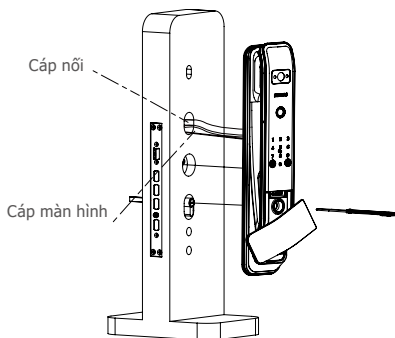

- 5 Tẩm cố định khoá đặt lên mặt trong của cửa và cố định chặt bằng 2 vít liên kết M6.

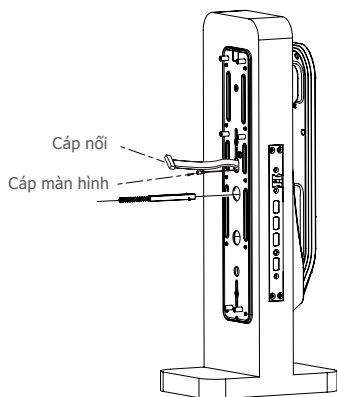

- 6 Lấy cáp liên kết cắm vào đúng mặt khoá trong sau đó là cáp nối và cáp màn hình.

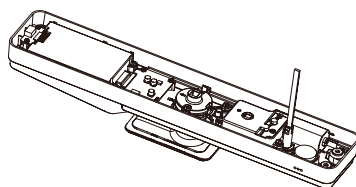

**⚠️ Chú ý**

Hãy điều chỉnh độ dài cáp liên kết sao cho vừa với độ dày cửa.

- 7 Căn thanh vuông của thân khóa và thanh chốt khóa vừa với mặt khóa sau, giấu các dây cáp phụ vào lỗ cửa và mặt khóa sau. Vặn chặt các vít để cố định thanh chắn bên trong.

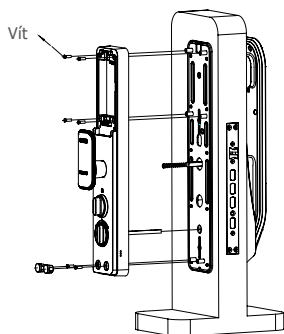

- 8 Lắp Pin và màn hình vào.

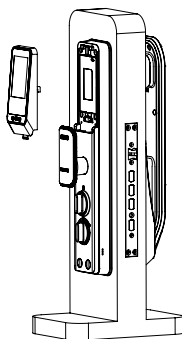

- 9 Căn thanh vuông của thân khóa và thanh chốt khóa vừa với mặt khóa sau, giấu các dây cáp phụ vào lỗ cửa và mặt khóa sau. Vặn chặt các vít để cố định thanh chắn bên trong.

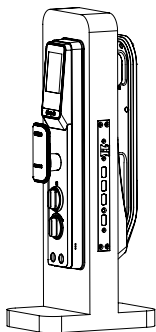

**⚠️ Chú ý**

Sau khi lắp đặt xong Miệng đón khoá, cần kiểm tra xem các Lưỡi khoá khi lao vào ổ chử của Miệng đón thụt thò có trơn tru không.

# 3. Giới thiệu chi tiết về Khoá Thông Minh

Danh mục này chỉ mang tính chất tham khảo, chi tiết xin lấy đóng gói thực tế làm chuẩn

## Mặt khoá trước

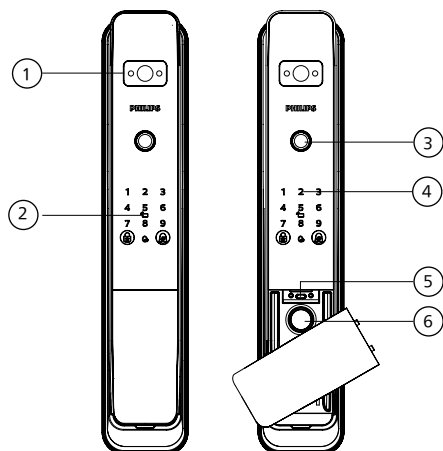

①	Camera
②	Vùng đọc thẻ từ
③	Đầu đọc vân tay
④	Bàn phím số
⑤	Cổng USB
⑥	Lỗ chìa khóa cơ

## Mặt khoá sau

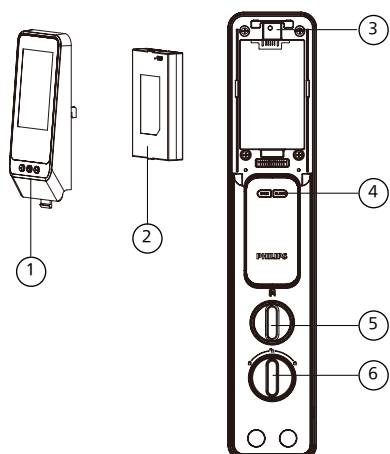

①	Màn hình Video
②	Khoang PIN
③	Nút RES (Reset)
④	Phím OPEN/ CLOSE
⑤	Núm mở khóa
⑥	Núm xoay

# 4. Cách cài đặt cho Khoá

## Những điều cần biết trước khi lắp đặt

◆ Hệ thống mở khoá thông minh chia làm 2 chế độ: Chế độ thường và Chế độ xác thực kép

**Chế độ thường** Mở khoá bằng bất kỳ mô thức nào đó mà đã đăng ký vào khoá.

**Chế độ xác thực kép** Phải kết hợp 2 cụm tổ hợp bất kỳ của Mật khẩu + Thẻ từ + Vân tay thì mới mở được cửa.

### ⚠️ Chú ý

1. Trước khi cài đặt chế độ xác thực kép, thì cần phải nhập đủ 2 mô thức mở cửa khác nhau vào phần cài đặt.

### ◆ Mã số thứ tự người dùng

Khi muốn xoá 1 người dùng nào đó, thì có thể xoá bằng chính mã số thứ tự của người dùng đó mà không phải xoá toàn bộ người dùng.

◆ Bạn có thể liệt kê mã số người dùng vào bảng biểu sau để tiện quản lý và theo dõi.

Stt	Họ và Tên	Vân tay	Mật Mã	Thẻ từ
00				
01				
02				
03				
04				
05				
06				
07				

### ◆ Ý nghĩa của biểu tượng



Mật mã chủ  
(Mật mã quản lý)



Mật mã người dùng  
(thành viên)



Vân tay chủ



Vân tay thành viên



Số thứ tự người dùng  
01-300



Phím #



Phím \*



Thẻ từ



thẻ từ chủ

### ⚠️ Ghi chú

1. Phím [\*] là phím quay về thư mục trước.
2. Mật mã xuất xưởng mặc định là 12345678.
3. Tổng lượng truy cập tổng 300 bộ : Vân tay 100 bộ - Mã PIN 100 bộ - Thẻ từ 100 bộ.

## Chế độ chủ

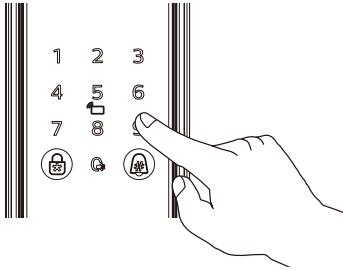

1. Làm sáng màn hình,
2. Giữ # để vào chế độ chủ.

### ⚠️ Chú ý

Ở trạng thái ban đầu sẽ không có thông tin chủ. Bạn cần phải lập 1 mã chủ sau đó mới làm các bước tiếp theo.

## Cài đặt chế độ chủ

### Thêm người quản lý



Giữ phím # để đăng nhập chế độ chủ (Bao gồm vân tay chủ, mã PIN chủ hoặc thẻ từ chủ).



Ấn phím [1] để vào thư mục cài đặt, Ấn tiếp phím [1] để thu mục thêm thành viên, lúc này Khóa sẽ tự động phân biệt các chức năng, người dùng cứ nhập trực tiếp Mật mã, Vân Tay, Thẻ Từ lên vùng cảm biến của Khóa.



Thêm Mật Mã mới vào khoá, nhập mật mã cho người mới vào khoá, nhấn phím [#] để xác nhận, nhập lại mật khẩu lần nữa, nhấn phím [#] để xác nhận, sau đó giọng nói thông báo thành công.

Thêm Vân Tay người dùng vào khoá: Ấn Vân Tay lên đầu đọc, Giọng nói nhắc [Nhấc tay ra rồi đặt lại Vân Tay], làm lại động tác này nhiều lần cho đến khi giọng nói thông báo thành công.

Cài đặt Thẻ Từ vào khoá: Quét Thẻ Từ lên đầu đọc, giọng nói thông báo đã thêm thành công, nhấn [\*] để quay lại menu trước đó cho đến khi thoát khỏi thu mục trình cài đặt.

### ⚠️ Chú ý

1. Mã người dùng sẽ sắp xếp từ 1 đến 9 trong số mã chủ và phương thức xác minh mã chủ có thể là vân tay, mã PIN hoặc thẻ từ.
2. Mã PIN dài 8 chữ số.

### Xóa người quản lý



Giữ phím # để đăng nhập chế độ chủ (Bao gồm vân tay chủ, mã PIN chủ hoặc thẻ từ chủ).



Ấn phím 1 để vào chế độ chủ, tiếp đến ấn phím 2 để xóa người quản lý, sau đó xóa mã Pin chủ, vân tay và thẻ từ, ấn phím # để xác nhận, sẽ có giọng nói thông báo thành công.

## Cài đặt người dùng

### Thêm người dùng



Giữ phím # để đăng nhập chế độ chủ (Bao gồm vân tay chủ, mã PIN chủ hoặc thẻ từ chủ).



Ấn phím 2 để đăng nhập cài đặt rồi ấn phím 1 để thêm người dùng, khóa cửa sẽ tự động nhận diện các phương thức mở khóa tiếp theo là thêm mã Pin/vân tay/thẻ từ.



Thêm Mật Mã mới vào khoá, nhập mật mã cho người mới vào khoá, nhấn phím [#] để xác nhận, nhập lại mật khẩu lần nữa, nhấn phím [#] để xác nhận. Sau đó giọng nói thông báo thành công, nhấn [\*] để quay lại menu trước đó cho đến khi thoát khỏi thu mục trình cài đặt.

Thêm Vân Tay người dùng vào khoá: Ấn Vân Tay lên đầu đọc, Giọng nói nhắc [Nhấc tay ra rồi đặt lại Vân Tay], làm lại động tác này nhiều lần cho đến khi giọng nói thông báo thành công, nhấn [\*] để quay lại menu trước đó cho đến khi thoát khỏi thu mục trình cài đặt.

Cài đặt Thẻ Từ vào khoá: Quét Thẻ Từ lên đầu đọc, giọng nói thông báo đã thêm thành công, nhấn [\*] để quay lại menu trước đó cho đến khi thoát khỏi thu mục trình cài đặt.

### ⚠️ Chú ý

1. Mã người dùng sắp xếp từ 10 đến 300 và các phương thức xác nhận có thể là vân tay, mã Pin hoặc thẻ từ.
2. Mã PIN dài 8 chữ số.

### Xóa người dùng



Giữ phím # để đăng nhập chế độ chủ (Bao gồm vân tay chủ, mã PIN chủ hoặc thẻ từ chủ).



Nhấn [2] để vào cài đặt người dùng, sau đó nhấn [2] để vào xóa người dùng. Xóa một người dùng cụ thể, nhấn [1] và nhập mã tương ứng của mã PIN người dùng, dấu vân tay hoặc thẻ khóa, sau đó nhấn [#] để xác nhận việc xóa. Bạn sẽ nghe thấy lời nhắc thoại xác nhận việc xóa thành công.

Để xóa tất cả người dùng, nhấn [2] và nhấn [#] để xác nhận việc xóa. Bạn sẽ nghe thấy lời nhắc thoại xác nhận việc xóa thành công.

## Cài đặt hệ thống

### Cài đặt thời gian



Giữ phím # để đăng nhập chế độ chủ (Bao gồm vân tay chủ, mã PIN chủ hoặc thẻ từ chủ).



Ấn phím 3 để đăng nhập cài đặt hệ thống, sau đó ấn phím 1 để đăng nhập cài đặt thời gian, khóa sẽ nhắc thời gian hiện tại và người dùng có thể làm theo giọng nói hướng dẫn để hoàn thành cài đặt.

### Cài đặt mã khóa



Giữ phím # để đăng nhập chế độ chủ (Bao gồm vân tay chủ, mã PIN chủ hoặc thẻ từ chủ).



Ấn phím 3 để đăng nhập cài đặt hệ thống, sau đó ấn phím 2 để đăng nhập cài đặt mã khóa, khóa sẽ nhắc mã khóa hiện tại sau đó người dùng sẽ làm theo giọng nói hướng dẫn để thêm 1 mã khóa 3 hoặc 4 số sai đó ấn phím # để xác nhận, sẽ có giọng nói xác nhận cài đặt thành công.

### Cài đặt giọng nói



Giữ phím # để đăng nhập chế độ chủ (Bao gồm vân tay chủ, mã PIN chủ hoặc thẻ từ chủ).



Ấn phím 3 để đăng nhập cài đặt hệ thống, ấn tiếp phím 3 để đăng nhập vào cài đặt giọng nói, sau đó theo giọng nói để chọn phím 6 hoặc 4 để điều chỉnh âm lượng giọng nói.

### Chế độ mở khóa



Giữ phím # để đăng nhập chế độ chủ (Bao gồm vân tay chủ, mã PIN chủ hoặc thẻ từ chủ).

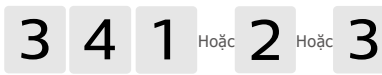

Ấn phím 3 để đăng nhập cài đặt hệ thống, rồi ấn phím 4 để đăng nhập cài đặt chế độ mở khóa, ấn phím 1 với phương thức xác thực đơn, ấn phím 2 với phương thức xác thực kép, ấn phím 3 với cài đặt thời gian tự động khóa lại, hãy làm theo các bước phía dưới để cài đặt thời gian tự động khóa lại.

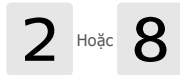

Ấn phím 2 để thêm thời gian tự động khóa, ấn phím 8 để giảm thời gian tự động khóa.

#### ⚠️ Chú ý

1. Thời gian tự động khóa là chỉ thời gian sau khi mở khóa sẽ tự động khóa lại, thời gian mặc định là 3 giây.
2. Thời gian tự động khóa lại là từ 1 đến 9 giây, mỗi lần chỉ tăng dc 1 giây.

### Cài đặt khóa mở rộng



Giữ phím # để đăng nhập chế độ chủ (Bao gồm vân tay chủ, mã PIN chủ hoặc thẻ từ chủ).



Ấn phím 3 để đăng nhập cài đặt hệ thống, tiếp đó ấn phím 5 để đăng nhập cài đặt khóa mở rộng, ấn phím 2 để kéo dài thời gian khóa, ấn phím 8 để rút ngắn thời gian khóa.

#### ⚠️ Chú ý

1. Cài đặt mặc định thời gian khóa là 10s.
2. Thời gian khóa sẽ cài đặt từ 0 đến 90 giây, mỗi lần chỉ tăng được 10 giây.

## Cài đặt ngôn ngữ



Giữ phím # để đăng nhập chế độ chủ (Bao gồm vân tay chủ, mã PIN chủ hoặc thẻ từ chủ).



Ấn phím 3 để đăng nhập cài đặt hệ thống sau đó ấn phím 6 để đăng nhập cài đặt ngôn ngữ.



Lựa chọn ngôn ngữ bạn muốn cài đặt:

Trung Quốc : Ấn phím 1

Tiếng Anh : Ấn phím 2

Tiền Tây Ban Nha : Ấn phím 3

Tiếng Arab : Ấn phím 4

Tiếng Kazakhstan : Ấn phím 5

Sau đó giọng nói thông báo đã thành công, nhấn [\*] để quay lại menu trước đó cho đến khi thoát khỏi chế độ quản lý.

## Kết nối mạng



Giữ phím # để đăng nhập chế độ chủ (Bao gồm vân tay chủ, mã PIN chủ hoặc thẻ từ chủ).



Nhấn [4] để vào cài đặt mạng, nhấn 1 để kết nối Wifi, nhấn 2 để kết nối tự động.

### ⚠️ Chú ý

Sản phẩm này là khóa cửa được kết nối, người dùng có thể sử dụng các tính năng được kết nối bằng cách liên kết sản phẩm với Ứng dụng [Cuộc sống thông minh] và người dùng có thể tải xuống Ứng dụng [Cuộc sống thông minh] trên Appstore

## Truy vấn thời gian

### Truy vấn thời gian



Giữ phím # để đăng nhập chế độ chủ (Bao gồm vân tay chủ, mã PIN chủ hoặc thẻ từ chủ).



Nhấn 5 để truy vấn thông tin, nhấn 1 để truy vấn thời gian sau đó làm theo giọng nói hướng dẫn để nhập thông tin ngày tháng, thông tin sẽ được lưu bằng giọng nói, để xem các bản ghi ở trên nhấn phím 2, để xem các bản ghi ở dưới nhấn phím 8.

### ⚠️ Chú ý

Bản ghi âm giọng nói <510 âm tiết.



## Truy vấn dung lượng



Giữ phím # để đăng nhập chế độ chủ (Bao gồm vân tay chủ, mã PIN chủ hoặc thẻ từ chủ).



Nhấn 5 để truy vấn thông tin, nhấn 2 để truy vấn dung lượng. Khóa sẽ báo cáo số lượng vân tay, mã PIN và thẻ từ đã đăng ký sau đó làm theo giọng nói hướng dẫn.

### ⚠️ Chú ý

1. Mã sẽ dc sắp xếp từ 1 đến 9 của người dùng chủ
2. Mã sẽ sắp xếp từ 10 đến 300 của người dùng thường.

## Truy vấn dung lượng



Giữ phím # để đăng nhập chế độ chủ (Bao gồm vân tay chủ, mã PIN chủ hoặc thẻ từ chủ).



Nhấn 5 để truy vấn thông tin, để truy vấn phiên bản nhấn phím 3 sau đó làm theo giọng nói hướng dẫn để báo phiên bản hiện tại của khóa.

## Cài đặt động cơ

Cài đặt động cơ dành cho nhân viên nghiệp vụ, hãy chú ý khi cài đặt.

### Cài đặt mô men



Khi khóa đang ở chế độ xuất xưởng, khởi động bàn phím rồi nhấn 888# để vào chế độ cài đặt động cơ. Nhấn 1 để vào cài đặt mô men, sau đó nhấn 1, 2 hoặc 3 để chọn mô men yêu cầu sau đó sẽ có giọng nói hướng dẫn cài đặt mô men đã chọn vậy là cài đặt hoàn thành.

### Cài đặt hướng mở cửa



Khi khóa ở bên trái cửa và đang ở chế độ xuất xưởng hãy khởi động bàn phím rồi nhấn 888# để đăng nhập cài đặt động cơ. Nhấn 2 để vào cài đặt mô men, nhấn lại phím 2 để cài đặt hướng mở cửa bên trái, sẽ có giọng nói xác nhận cửa mở bên trái. Làm tương tự khi mở bên phải.

### Cài đặt thời gian đóng tự động



Khi ở cài đặt xuất xưởng hãy khởi động bàn phím sau đó nhấn 888# để đăng nhập cài đặt động cơ. Nhấn phím 3 để vào cài đặt đóng tự động, rồi nhấn phím 3 để thêm thời gian đóng tự động, hoặc nhấn 8 để sửa thời gian đóng tự động. Sau khi cài đặt xong sẽ có giọng nói xác nhận : thời gian cài đặt đóng tự động là XXX giây.

### ⚠️ Chú ý

Cài đặt đóng tự động tiêu chuẩn là 0.3 giây, có thể cài đặt từ 0 đến 0.3 giây.

# 5. Sử dụng Khóa thông minh

## Mở cửa từ mặt ngoài

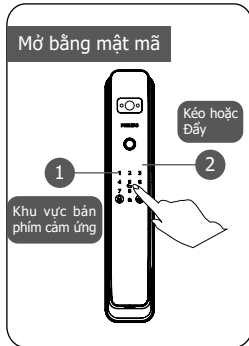

① Vuốt sáng khu vực bàn phím, rồi nhập mật mã đã cài đặt, kết thúc bằng phím # để xác nhận.

② Giọng nói thông báo ""Đã mở cửa"", dùng tay đẩy hoặc kéo nhẹ cánh cửa ra."

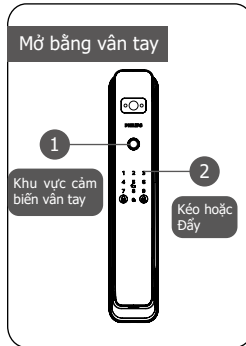

① Đặt dấu vân tay đã cài đặt lên Bộ nhận diện vân tay.

② Giọng nói thông báo ""Đã mở cửa"", dùng tay đẩy hoặc kéo nhẹ cánh cửa ra."

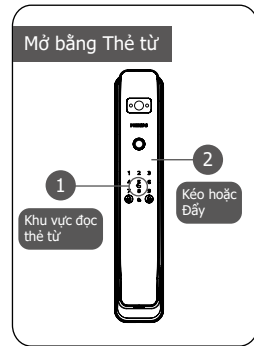

① Cắm thẻ đã được kích hoạt cài đặt, quét vào vùng đọc thẻ từ.

② Giọng nói thông báo ""Đã mở cửa"", dùng tay đẩy hoặc kéo nhẹ cánh cửa ra."

## Mở cửa từ mặt trong phòng



Vặn núm xoay trực tiếp là có thể mở cửa.



Nhấp đúp vào phím [OPEN], rồi dùng tay kéo hoặc đẩy cửa để mở cửa.

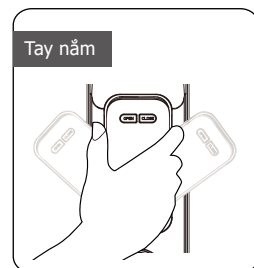

Giữ và xoay tay nắm để có thể mở cửa từ bên trong.

# Khoá Cửa từ Mặt trong/Mặt Ngoài

## Khoá tự động

Khi cửa đóng khóa sẽ tự động khóa lại.

### ⚠️ Chú ý

Thời gian khóa tự động sẽ phụ thuộc vào cài đặt trước đó.

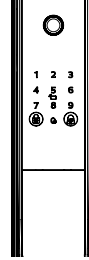

## Khoá thủ công

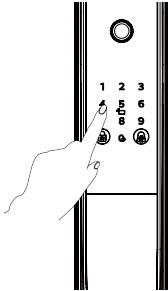

Khi khóa tự động không làm việc, sau khi đóng cửa hãy ấn nút khóa cửa từ mặt ngoài để khóa.

## Nút Mở/Đóng

Khi khóa tự động không làm việc, sau khi đóng cửa hãy ấn nút Đóng để khóa.

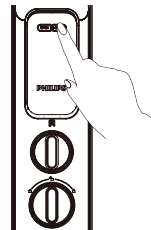

## Khóa bằng tay nắm

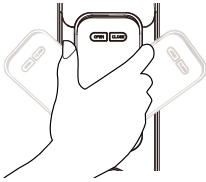

Giữ và xoay tay nắm để mở khóa từ bên trong.

## Khóa trái

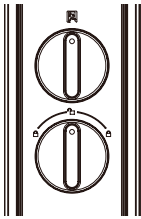

Khi cửa khóa trái, ấn nút xuống và xoay nút như ảnh. Làm ngược lại để vô hiệu hóa.

## Mở Khóa bằng chìa Cơ

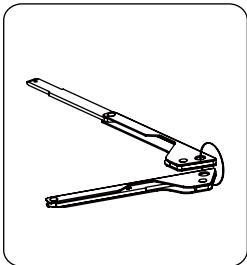

① Bóc hộp chìa cơ và lấy ra.

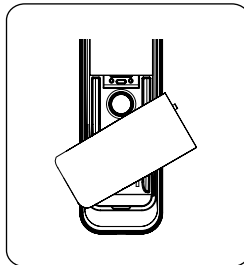

② Mở nắp khóa cơ ở phía dưới mặt khóa ngoài và xoay để hiện ổ khóa.

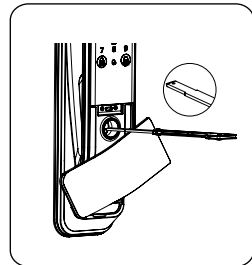

③ Cắm chìa vào ấn mạnh và xoay để mở khóa.

### ⚠ Ghi chú

Không nên dùng chìa cơ để mở khoá hàng ngày, khi khoá hết Pin, quên mật mã hoặc do hệ thống thì mới dùng chìa cơ để mở khoá.

## 6. Các chức năng khác

---

### Tắt tiếng

---

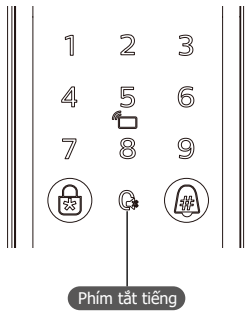

#### Công dụng:

Chế độ im lặng có thể được kích hoạt nhanh chóng bằng một phím và lời nhắc bằng giọng nói sẽ bị tắt khi mở cửa, phù hợp với các trường hợp mà những người còn lại trong gia đình nghỉ ngơi và không muốn làm phiền.

#### Cách dùng:

(1) Giọng nói được chuyển sang chế độ tắt tiếng: Khi hệ thống bật, nhấn và giữ [Phím tắt tiếng/ Phím loa] trong 2 giây để vào chế độ tắt tiếng, lúc này giọng nói sẽ thông báo là đã tắt tiếng.

(2) Im lặng chuyển sang giọng nói: vuốt đánh thức màn hình, nhấn và giữ [Phím tắt tiếng/ Phím loa] trong 2 giây thì chế độ giọng nói sẽ được bật, lúc này ịọng nói sẽ thông báo là đã bật tiếng.

### Về chế độ Xuất Xưởng

---

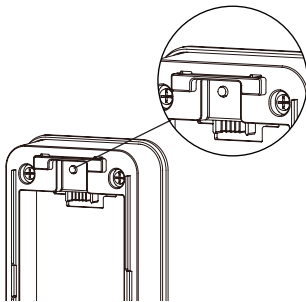

#### Công dụng:

Xóa tất cả thông tin người dùng và khôi phục về trạng thái xuất xưởng.

#### Cách dùng:

Lấy vật nhọn nhấn đúp vào nút [RES] để khôi phục cài đặt gốc, mọi thông tin trong hệ thống khóa cửa sẽ được xóa và khôi phục về trạng thái mặc định của nhà sản xuất.

## Chuông cửa

---

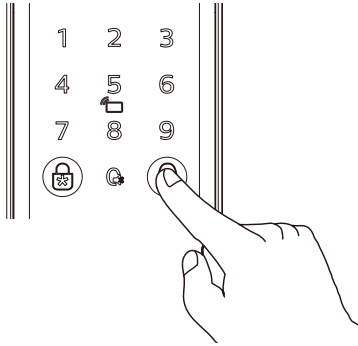

### Công dụng:

Loa bên trong phát ra tiếng chuông ding-dong để cảnh báo chủ nhân có khách.

### Cách dùng:

Chạm vào nút chuông cửa bên ngoài cửa thì loa trong nhà sẽ phát ra âm thanh ding-dong. Đồng thời, camera của khóa cửa sẽ quay video của khách và gửi nội dung thu được đến APP liên kết, APP sau khi nhận được thông chuyển đến thì có thể xem Video từ xa tình hình bên ngoài cửa theo thời gian thực.

### Ghi chú:

Phím # vừa là nút bấm chuông vừa là phím #, khi khóa đang ở chế độ ngủ ấn phím # để bấm chuông, sau khi bàn phím mở phím # để xác nhận.

---

## Chức năng màn hình Video

---

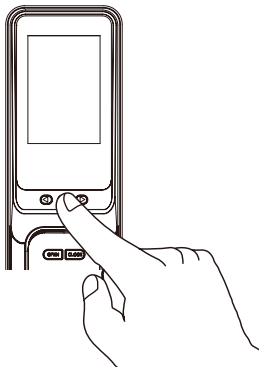

### Công dụng:

Khi khách bấm chuông cửa, bạn có thể thấy những gì bên ngoài cửa trên màn hình của khoá.

### Cách dùng:

1. Nhấp vào nút chuông cửa ở mặt khoá ngoài để bật màn hình. Nhấp vào nút đa chức năng trên màn hình hoặc mở cửa từ bên ngoài để tắt màn hình.

# 7. ý nghĩa Đèn báo

---

## Đèn hiển thị trạng thái của Khóa

---



**Màu xanh lam:** Khi hệ thống thức dậy, đèn báo trạng thái sáng màu xanh lam, cho biết rằng bạn có thể thực hiện các thao tác khóa cửa.

**Màu xanh lục:** Khi khóa cửa được mở khóa thành công, đèn báo trạng thái khóa cửa chuyển sang màu xanh lục, cho biết cửa đã được mở.

**Màu đỏ:** Khi khóa cửa thành công, đèn báo trạng thái khóa cửa chuyển sang màu đỏ, cho biết cửa đã đóng.

## Đèn báo tín hiệu Pin yếu

---

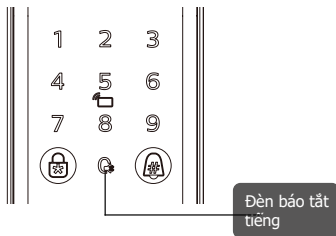

**Màu trắng:** Chế độ tắt tiếng bật hay tắt thì đèn báo hiệu luôn là màu trắng.

## Đèn báo phòng hộ

---

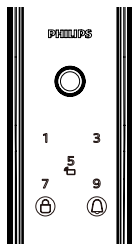

Hệ thống sẽ khóa 3 phút sau 5 lần thử của bất kỳ của phương thức mở khóa nào.

**⚠️ Chú ý**

Lưu ý: Chỉ khi chạm để đánh thức bàn phím hoặc xác minh các phương thức mở khóa thì hệ thống mới xuất hiện thông báo khóa hệ thống như vậy.

## 8. Loại trừ sự cố

---

### Chức năng cảnh báo phá khoá

---

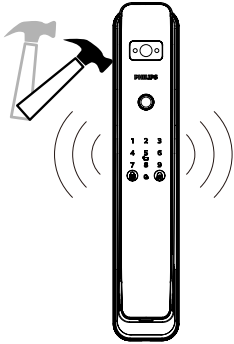

**Cơ chế hoạt động 1:** Khi khung bao bị bậy ra, lưới cảm ứng sẽ thò ra.

**Phương thức cảnh báo:** Tiếng còi liên tục rú lên.

**Cách huỷ bỏ:** Tự động tắt, hoặc dùng chế độ Vân tay, Mật Mã, Thẻ từ mở cửa là hết.

**Cơ chế hoạt động 2:** Mặt khoá trước bị bậy ra, mặt phẳng Khóa bên lên so với mặt cửa.

**Phương thức cảnh báo:** Tiếng còi liên tục rú lên.

**Cách huỷ bỏ:** Tự động tắt, hoặc dùng chế độ Vân tay, Mật Mã, Thẻ từ mở cửa là hết; hoặc mở cửa từ mãh trong là hết.

---

### Cách để sạc điện điện bên ngoài

---

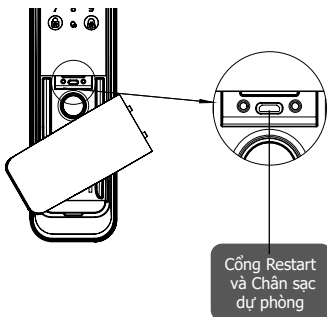

Khi Pin Yếu sẽ không mở được cửa từ mặt ngoài, dùng cục sạc dự phòng 5V kết nối cắm vào chân sạc dự phòng trên khoá. Sau khi mở được cửa, lập tức thay Pin mới hoặc sạc lại Pin (không nên để kiệt Pin tránh ảnh hưởng đến tuổi thọ Pin).

Nếu hệ thống bị đơ, không thể mở khoá từ mặt ngoài, thì ấn vào nút Restart để khởi động lại hệ thống.



## Cách để sạc điện điện bên ngoài

---

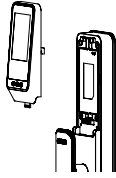

Trượt nắp pin để mở

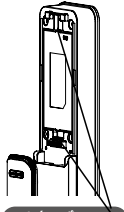

Khóa nắp pin

Công suất hoạt động cơ bản của khóa cửa là pin lithium 4200mA/h.  
Khoang chứa pin nằm ở đầu trên của mặt khoá trong. Trượt nắp pin lên trên và tháo nắp pin để thay pin.

## Cách sạc Pin

---

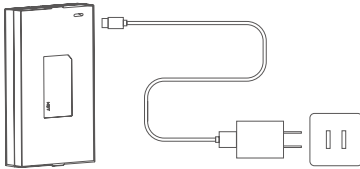

Tháo nắp đậy khoang Pin ra, tháo Pin lithium ra hẳn bên ngoài và sử dụng cáp sạc để sạc pin lithium.

### **⚠ Ghi chú**

1. Pin Lithium bảo hành 1 năm
2. Điện áp sạc Pin là 5V
3. Khi môi trường mạng không tốt sẽ đẩy nhanh việc tiêu hao Pin.



Philips và Biểu tượng tấm chắn Philips là các thương hiệu đã được đăng ký của Koninklijke Philips N.V. và được sử dụng theo giấy phép. Sản phẩm này được sản xuất và bán dưới trách nhiệm của Công ty TNHH Công nghệ Thông minh Conex Thẩm Quyền và Công ty TNHH Công nghệ Thông minh Conex Thẩm Quyền là nhà bảo hành liên quan đến sản phẩm này.