

**PHILIPS**

**EasyKey**

Alpha系列

推拉式智能門鎖

Alpha

# 用戶手冊

## User Manual

在以下網站上註冊產品並獲得支持：  
[www.philips.com/support](http://www.philips.com/support)

適配824C鎖體





# 目錄

---

<b>1 重要信息</b>	<b>02</b>	<b>室內開門</b> -手柄開門 -按鍵開門  <b>上鎖</b>  -自動/手動模式 -室外上鎖 -室內上鎖  <b>室內反鎖</b>  <b>機械鑰匙開啟</b>
<b>2 安裝您的智能鎖</b>	<b>03</b>	
產品清單		
安裝立體裝配圖		
安裝前須知		
安裝步驟		
<b>3 了解您的智能鎖</b>	<b>08</b>	
外面板		
內面板		
<b>4 如何設置您的智能鎖</b>	<b>09</b>	
-修改管理密碼		
-用戶設置		
-用戶刪除		
-系統設置		
-擴展功能		
-系統查詢		
-關於本機查詢		
-藍牙設置		
-綁定APP指引		
<b>5 如何使用智能鎖</b>	<b>15</b>	
開啟		
<b>室外開門</b>		
-密碼開門		
-指紋開門		
-卡片開門		
<b>6 其他功能</b>	<b>17</b>	
防貓眼功能		
恢復出廠設置		
-鍵靜音功能		
布防功能		
<b>7 提示燈說明</b>	<b>19</b>	
門鎖狀態提示燈		
低電量提示燈		
布防提示燈		
靜音狀態提示燈		
室內反鎖提示燈		
系統鎖定提示燈		
開/關門按鍵 [CLOSE] 提示燈		
<b>8 故障排除</b>	<b>21</b>	
報警功能的種類與報警方式		
如何使用緊急電源		
如何更換電池		

---

# 1 重要信息

---

## 安全

- ◆ 在使用智能鎖前，請閱讀並理解所有說明，因未遵守說明而造成的損壞不在保修範圍內
- ◆ 建議使用制造商指定的附件 / 配件
- ◆ 僅使用本產品配置的鹼性電池，或同樣規格類型的電池
- ◆ 請勿強行拆卸本產品，以免觸發警報或損壞產品
- ◆ 請勿用尖銳物品擦指紋採集器，否則可能造成永久性損壞
- ◆ 請勿將產品暴露在漏水或濺水環境下
- ◆ 請勿將產品接觸腐蝕性物質，以免破壞外殼保護層
- ◆ 請勿在執手上懸掛物件，以免影響門鎖的正常使用
- ◆ 清潔產品，請用軟布擦拭
- ◆ 請勿在設置操作時拆卸電池
- ◆ 請您選擇專業人員安裝門鎖，並按照本公司提供的安裝標準進行操作，切勿私自拆裝門鎖，並保護好相關固封標志
- ◆ 門鎖安裝調試合格後，請在第一時間內修改出廠設置的默認管理密碼，並妥善保管好機械鑰匙，不要輕易泄露密碼信息
- ◆ 門鎖觸發低電量報警後，請及時更換掉全部電池，並確保電池正負極安裝正確

## 警告

- ◆ 不要將電池靠近火源，以免發生爆炸
- ◆ 請勿使用不符合安全規定的應急電源給產品供電
- ◆ 請勿用金屬物將電池引線的兩極連接短路，以免引起爆炸
- ◆ 確保由飛利浦、飛利浦授權的服務中心或專業的維修人員進行更換
- ◆ 請勿使用由其它制造商生產的，或未經飛利浦特別推薦的附件或部件，如果使用此類附件和部件，您的保修可能失效

## 舊產品和舊電池處理

- ◆ 您可以在由飛利浦和飛利浦授權的服務中心回收您的智能鎖，如果您的產品符合條件，您將獲得折抵款項
- ◆ 請自行了解當地的電子產品分類收集系統
- ◆ 請遵守當地規定，不要將舊產品丟棄到普通生活垃圾中
- ◆ 正確棄置舊產品有助於避免對環境和人類健康造成潛在的負面影響
- ◆ 涉及電池，該電池不可與普通生活垃圾一起處理
- ◆ 請自行了解當地關於分類收集電池的規定，正確棄置電池有助於避免對環境和人類健康造成負面影響

## 2 安裝您的智能鎖

### 產品清單

本產品清單僅供參考，一切以實物包裝內容為準。

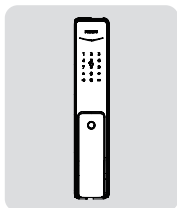

① 外面板含矽膠墊

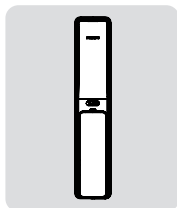

② 內面板含矽膠墊

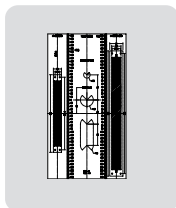

③ 開孔模版

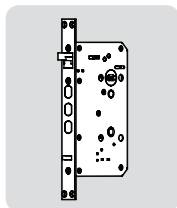

④ 鎖體

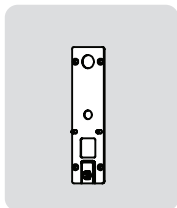

⑤ 固定板



⑥ 用戶手冊



⑦ 保修卡



⑧ 合格證

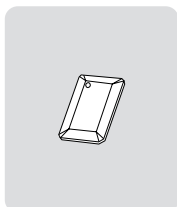

⑨ 智能門卡 × 2

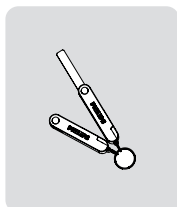

⑩ 機械鑰匙 × 2

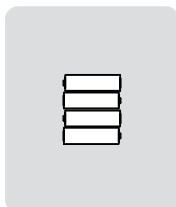

⑪ 電池

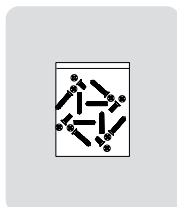

⑫ 安裝配件包

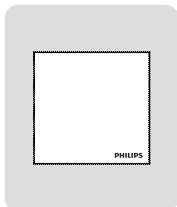

⑬ 百潔布

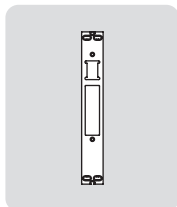

⑭ 側扣板

# 安裝立體裝配圖

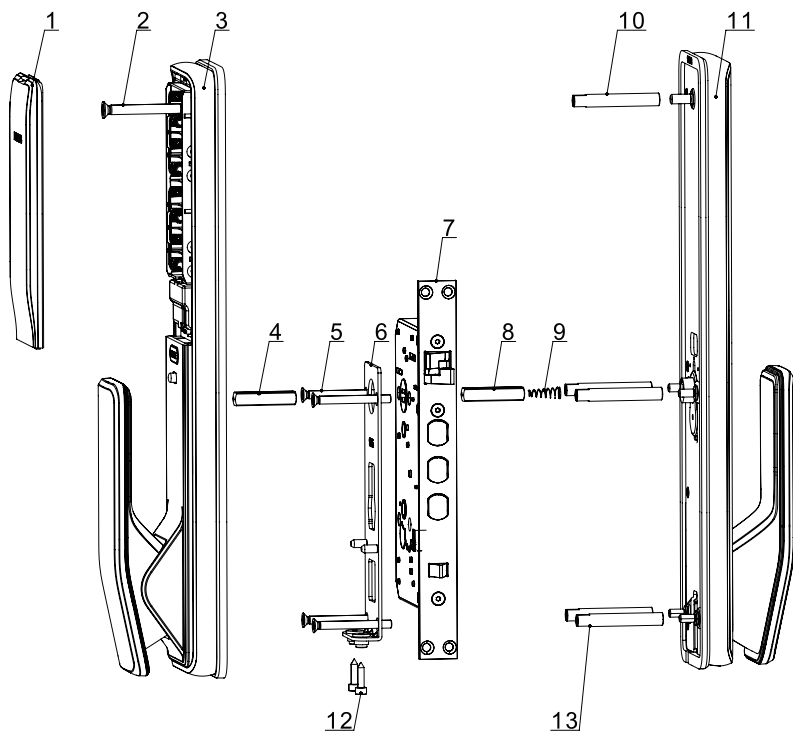

1. 電池蓋 ×1

2. M6 固定螺釘 ×1

3. 內面板 ×1

4. 方軸 ×1

5. M5 固定螺釘 ×4

6. 固定板 ×1

7. 鎖體 ×1

8. 方軸 ×1

9. 壓簧 ×1

10. M6 連接螺管 ×1

11. 外面板組件 ×1

12. M4 內六角螺絲 ×2

13. M5 連接螺管 ×4

# 安裝前須知

## 確定開門方向

本智能鎖產品適用於左外拉，右內推，右外拉，左內推四種開向的門。

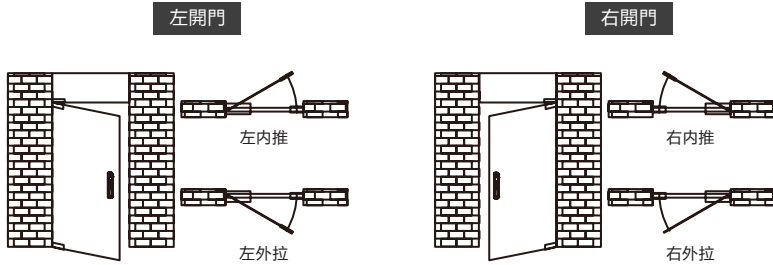

## 推拉換向

請按照門的開向選擇螺絲安裝在什麼位置。

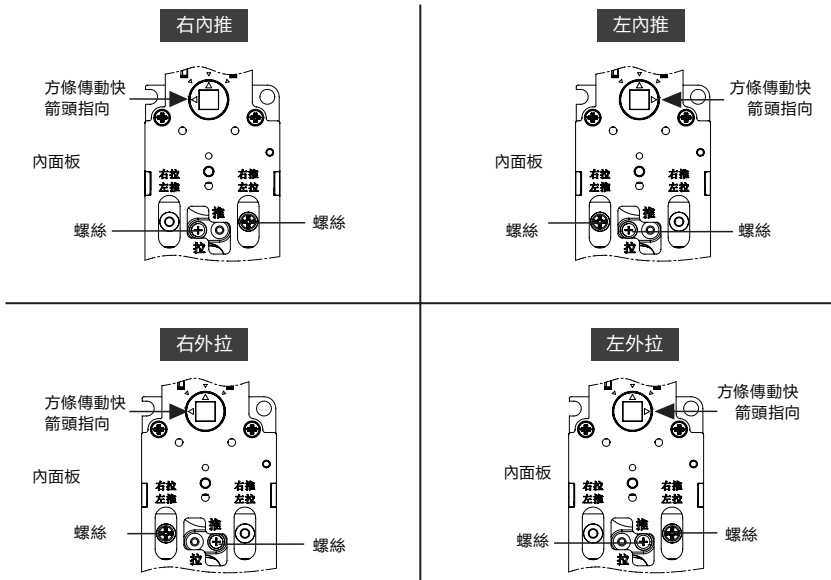

### ▲ 注意

1. 請根據門的厚度選擇不同規格的配件包。
2. 默認出廠配置的配件包適用 60-90mm 的門厚，如果是其他規格的門請聯繫我們。

## 安裝步驟

以下安裝步驟，適用於右開門。如果是左開門，請仔細閱讀[安裝前須知]，完成相關換向調節。

- 1 根據開孔模板在門上開好孔，將鎖體放入門框內。
- 2 旋緊鎖體上的四顆固定螺絲。
- 3 在外面板上裝上連接螺管，手柄孔中放上壓簧和方軸。

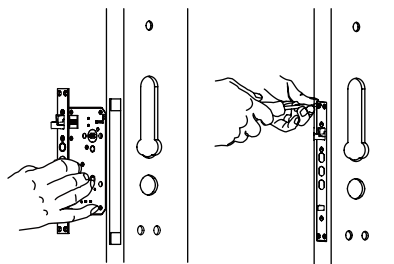

▲ 注意

安裝時主鎖舌不能打出。

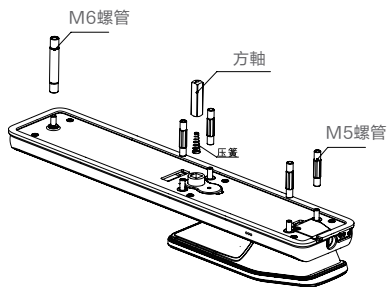

▲ 注意

選擇適當長度的方軸和連接螺管。

- 4 將連接線穿過門上方的過線口。外面板上的方軸對準鎖體上的轉動口插入，使外面板緊貼門外側。
- 5 將固定板緊貼門內面，用4根M5沉頭螺絲固定緊。

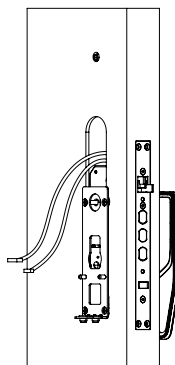
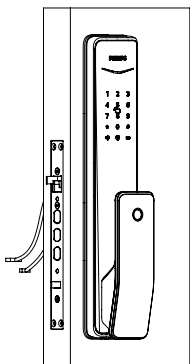



- 6 在內面板上一次放入壓簧、方軸。

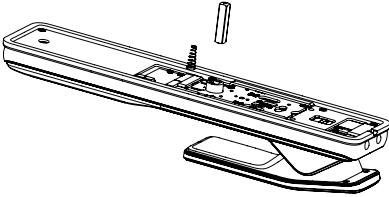

- 7 將外面板連接線及電機線插入內面板相應的插座中，再將內面板上的方軸對準鎖體上的轉動口插入，內面板緊貼門內面。

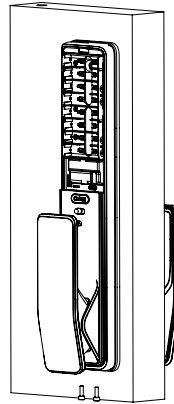

**▲ 注意**  
請務必將多出的連接線藏於門孔內。

- 8 旋緊上方一顆M6沈頭螺絲和底部兩顆M4內六角螺絲。

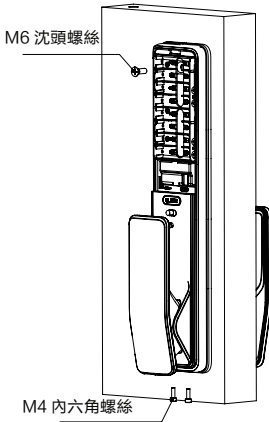

- 9 裝上電池，蓋上電池盒蓋，裝上側扣板組件之後智能鎖安裝完成。

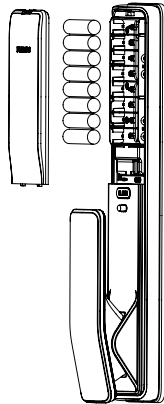

- 10 推拉內外手柄、防貓眼開關、機械鑰匙，檢查各部件是否連接完好。

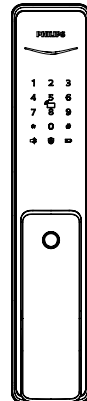

**▲ 注意**  
側扣板組件安裝好之後，請測試一下開關門是否順暢。

# 3 了解您的智能鎖

## 外面板

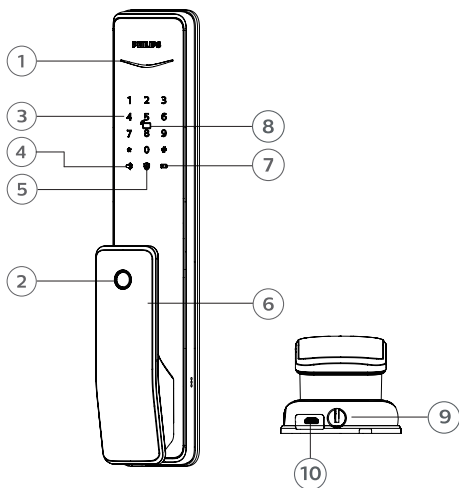

1	門鎖狀態提示燈
2	指紋傳感器
3	數字鍵盤區
4	靜音按鈕
5	布防鍵
6	推拉手柄
7	低電量提示燈
8	卡片識別區
9	機械鑰匙孔
10	應急電源接口

## 內面板

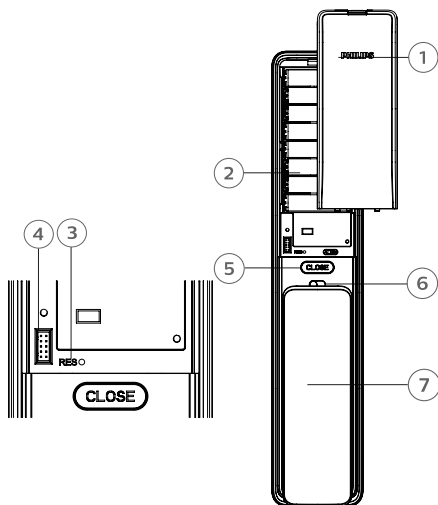

1	電池蓋
2	電池倉
3	恢復出廠設置鍵
4	網絡通訊模塊接口
5	開/關門按鍵
6	防貓眼開關
7	推拉手柄

# 4 設置您的智能鎖

## 設置前須知

◆智能鎖的系統模式分為一般模式與雙重驗證模式。

一般模式	任意已經登記的開門方式開門
雙重驗證模式	密碼+卡+指紋任意兩種組合方式開門

### ◆用戶編號

當您需要刪除單個用戶時，您可以依據其編號，在系統中直接刪除，無需全部刪除。您可以將用戶信息填入此編號表，方便您管理和查看：

編號	姓名	指紋	密碼	卡片
00				
01				
02				
03				
04				
05				
06				
07				
08				
09				

### ◆圖標注釋

管理密碼	一次性用戶密碼	用戶密碼	用戶編號 00-99	輸入指紋	輸入卡片	【#】號鍵	【*】號鍵

### ▲注意

1. 進入選單操作流程時，如需返回上一層選單，請按【\*】鍵。
2. 默認初始密碼為12345678。

## ◆如何進入管理模式

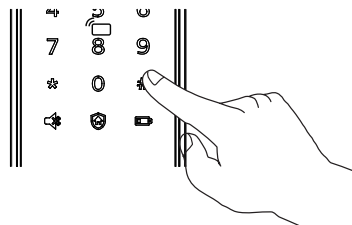
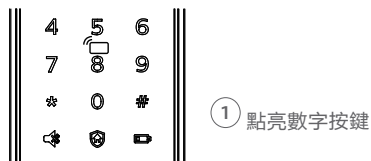

② 在未輸入其他數字的情況下按【#】號鍵，輸入管理密碼後，按【#】確認，進入管理模式。

### 修改管理密碼



按下【#】號鍵，輸入管理密碼後，按【#】確認。

1

按【1】選擇修改管理密碼。



輸入新的管理密碼，按【#】確認，再次輸入管理密碼，按【#】確認。語音提示設置成功後，按【\*】返回上級菜單直至退出管理模式。

## 用戶設置

### 添加用戶密碼



按下【#】號鍵，輸入管理密碼後，按【#】確認。

2 1

按【2】進入用戶添加，再按【1】進入添加用戶密碼，系統自動編號並進行語音播報。



輸入6-12位用戶密碼，按【#】確認；再次輸入用戶密碼，按【#】確認。語音提示添加成功後，按【\*】返回上層選單直至退出管理模式。

### 添加一次性用戶密碼



按下【#】號鍵，輸入管理密碼後，按【#】確認。

2 2

按【2】進入用戶設置，再按【2】進入添加一次性用戶密碼。



輸入6-12位用戶密碼，按【#】確認；再次輸入用戶密碼，按【#】確認。語音提示添加成功後，按【\*】返回上層選單直至退出管理模式。

## 添加用戶指紋



按下【#】號鍵，輸入管理密碼後，按【#】確認。



按【2】進入用戶添加，再按【3】進入添加用戶指紋，系統自動編號並進行語言播報。



將手指按壓在指紋採集器上，待聽到語音提示“請拿開手指，再放一次”時，拿開手指重新放回指紋採集器上。多次反覆，在語音提示添加成功後，按【\*】返回上層選單直至退出管理模式。

## 添加用戶卡片



按下【#】號鍵，輸入管理密碼後，按【#】確認。



按【2】進入用戶添加，再按【4】進入添加用戶卡片，系統自動編號並進行語音播報。



將卡片靠近卡片識別區，直到“嘀”聲響。語音提示添加成功後，按【\*】返回上層選單直至退出管理模式。

## 用戶刪除

### 刪除單個用戶密碼



按下【#】鍵，輸入管理密碼後，按【#】確認。



按【3】進入刪除用戶，再按【1】進入刪除用戶密碼，再按【1】進入刪除單個用戶密碼。



輸入需要刪除密碼的2位【用戶編號】，按【#】確認。語音提示刪除成功後，按【\*】返回上級菜單直至退出管理模式。

### 刪除全部用戶密碼



按下【#】號鍵，輸入管理密碼後，按【#】確認。



按【3】進入刪除用戶，再按【1】進入刪除用戶密碼，再按【2】刪除所有密碼用戶。語音提示成功後，按【\*】返回上級菜單直至退出管理模式。

### 刪除一次性用戶密碼



按下【#】號鍵，輸入管理密碼後，按【#】確認。



按【3】進入刪除用戶，再按【2】進入刪除一次性用戶密碼。



語音提示刪除成功後，按【\*】返回上級菜單直至退出管理模式。

### 刪除單個用戶指紋



按下【#】鍵，輸入管理密碼後，按【#】確認。



按【3】進入刪除用戶，再按【3】進入刪除用戶指紋，按【1】進入刪除單個用戶指紋。



輸入需要刪除指紋信息的2位【用戶編號】，按【#】確認，按【\*】返回上層選單直至退出管理模式。

### 刪除全部用戶指紋



按下【#】鍵，輸入管理密碼後，按【#】確認。



按【3】進入刪除用戶，再按【3】進入刪除用戶指紋，按【2】刪除所有指紋用戶。語音提示成功後按【\*】返回上層選單直至退出管理模式。

### 刪除單個用戶卡片



按下【#】鍵，輸入管理密碼後，按【#】確認。



按【3】進入刪除用戶，再按【4】進入刪除用戶卡片，按【1】進入刪除單個用戶卡片。按【\*】返回上層選單直至退出管理模式。

### 刪除全部用戶卡片



按下【#】鍵，輸入管理密碼後，按【#】確認。



按【3】進入刪除用戶，再按【4】進入刪除用戶卡片，再按【2】刪除所有用戶卡片。語音提示成功後按【\*】返回上層選單直至退出管理模式。

### 系統數據初始化

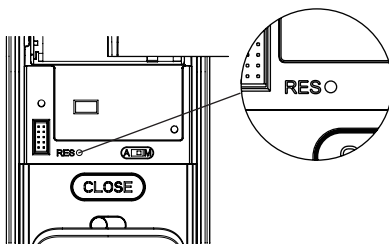

打開電池蓋，拿尖銳物體雙擊【RES】鍵，聽到語音恢復出廠設置後，即可刪除所有用戶信息。

### 語言設置



按下【#】鍵，輸入管理密碼後，按【#】確認。



按【4】進入系統設置，再按【1】進入語言設置。



選擇您需要的語言：中文，請按【1】；英文，請按【2】。語音提示設置成功後，按【\*】返回上層選單直至退出管理模式。

#### ▲ 注意

默認語言為英文。

## 音量設置



按下【#】鍵，輸入管理密碼後，按【#】確認。



按【4】進入系統設置，再按【2】進入音量設置。



選擇您需要的音量：高音量請按【1】；低音量請按【2】；靜音模式請按【3】。語音模式設置成功後，按【\*】返回上層選單直至退出管理模式。



▲注意  
默認音量為高音量。

## 系統設置

### 切換為雙重驗證模式



按下【#】鍵，輸入管理密碼後，按【#】確認。



按【4】進入系統設置，再按【3】進入驗證方式組合。



單個驗證方式請按【1】，雙重驗證方式請按【2】，語音提示設置成功後按【\*】返回上層選單直至退出管理模式。

## 拓展功能



按下【#】鍵，輸入管理密碼後，按【#】確認。

## 5

按【5】進入擴展功能。



加入網絡，請按【1】；退出網絡，請按【2】。擴展功能設置前，請下載並打開官方APP。



▲注意  
擴展功能適用於具體WiFi聯網的產品，根據此步驟指引進入WiFi配網流程。

## 系統查詢

### 防偽碼查詢



按下【#】鍵，輸入管理密碼後，按【#】確認。



按【6】進入系統查詢，再按【1】進行防偽碼查詢，系統自動播報產品序列號。



▲注意  
系統查詢快捷方式，直接輸入400#開啟系統查詢。

## 關於本機查詢



按下【#】鍵，輸入管理密碼後，按【#】確認。



按【6】進入系統查詢，再按【2】系統軟件版本查詢，系統自動播報軟件版本。



▲注意  
本機查詢快捷方式114#開啟本機查詢。

## 藍牙設置（選配）



按下【#】鍵，輸入管理密碼後，按【#】確認。



按【7】進入藍牙設置菜單。



關閉藍牙請按【3】。語音提示設置成功後，按【\*】返回上級菜單直至退出管理模式。

### ▲ 注意

1. 藍牙功能為選配功能，使用此功能前請先確認您所購買的產品型號是否支持。
2. 藍牙開關快捷方式，直接輸入403#開啟藍牙模塊，404#關閉藍牙模塊。

## 綁定 APP 指引

### ▲ 注意

由於不同型號的產品功能不同，您可通過諮詢官方授權銷售商確認您購買的產品是否支持聯網。

### 下載官方APP



請掃描上方二維碼下載官方APP並進行安裝。

### 添加門鎖

#### 1. 藍牙智能門鎖

- ① 請確保智能鎖端電量充足；
- ② 根據App提示註冊成功後，在首頁點擊添加設備，選擇【藍牙智能門鎖】進入綁定頁面，根據APP頁面提示完成聯網綁定。

#### 2. Wi-Fi智能門鎖、人臉識別智能門鎖、可視智能門鎖

- ① 請確保智能鎖端電量充足；
- ② 門鎖端點擊【#】鍵並輸入管理密碼後，再次點擊【#】鍵進入管理模式，選擇【5】後選擇【1】，即可進入配網模式。此時語音提示「配網中，請稍後」；
- ③ 根據App提示註冊成功後，在首頁點擊添加設備，選擇【Wi-Fi智能門鎖/人臉識別智能門鎖/可視智能門鎖】進入綁定頁面，根據APP頁面提示完成聯網綁定。

### ▲ 注意

門鎖目前僅支持連接2.4頻段的Wi-Fi路由器（5G頻段不支持），請確保路由器離門鎖的可視距離不超過10米，否則會影響信號連接效果。



# 5 使用您的智能鎖

## 室外 / 室內開鎖

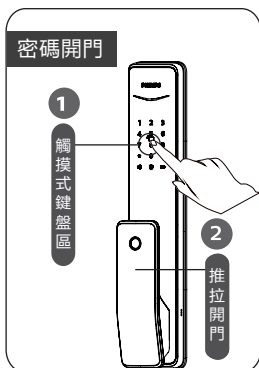

① 觸摸數字鍵區域，點亮數字鍵。直接輸入已經添加的密碼，按【#】確認。

② 語音提示「已開門」後，推動或拉動手柄進行開門。

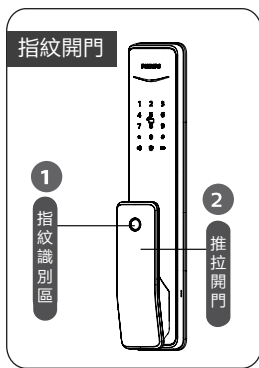

① 將已經添加指紋的手指以正確的方式放在指紋傳感器上。

② 語音提示「已開門」後，推動或拉動手柄進行開門。

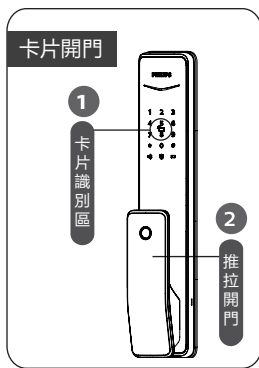

① 將已經添加的卡片正確的方式放在卡片識別區。

② 語音提示「已開門」後，推動或拉動手柄進行開門。

## 開啟 | 室內開門

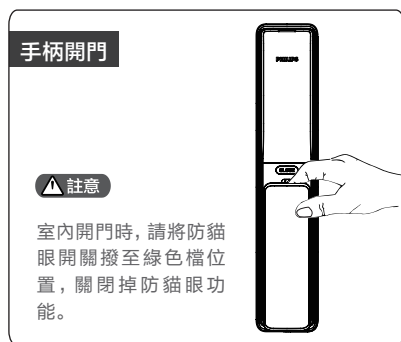

智能鎖採用室內快開鎖體，直接推動或拉動手柄進行開鎖。

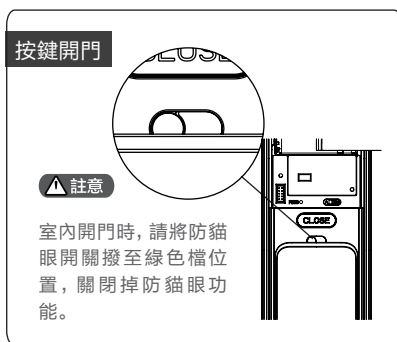

在一秒內雙擊開/關門按鍵【CLOSE】，然後再推動或拉動門進行開鎖。

## 室外/室內上鎖

關門後，方舌將自動打出實現上鎖，語音提示已關門。

## 室內反鎖

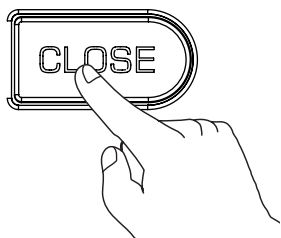

門上鎖後，長按關門按鍵【CLOSE】，該鍵閃爍 1 次紅燈，語音提示已反鎖。

### ▲ 注意

門鎖在處於反鎖狀態下，外面板功能鎖定。手動喚醒系統時，鍵盤區域會顯示 15937 (X)，並語音提示已反鎖，表示已經啟動反鎖。

反鎖狀態下，外面板無法進行操作，室外需要驗證管理密碼或機械鑰匙開啟，才能解除反鎖。

## 機械鑰匙應急開鎖

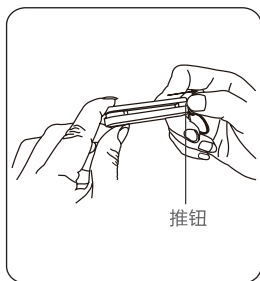

- ① 剪開鑰匙盒，取出機械鑰匙，推開推鈕，劃開鑰匙。

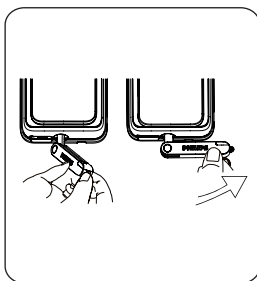

- ② 把機械鑰匙插入鎖孔，鑰匙套與鑰匙成垂直90°，鑰匙套向執手方向旋轉90°，直至靠近門面。

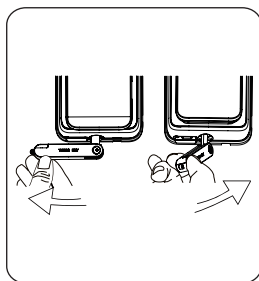

- ③ 將鑰匙套向下旋轉180°，使鑰匙套平行於水平面。向執手方向水平旋轉鑰匙套，即可開鎖。

### ▲ 注意

建議日常不要使用機械鑰匙。當電池電量耗盡，忘記密碼或系統無法正常運作等緊急情況下采用機械鑰匙開鎖。

## 6 其他功能

---

### 防貓眼功能, 內部鎖定手柄

---

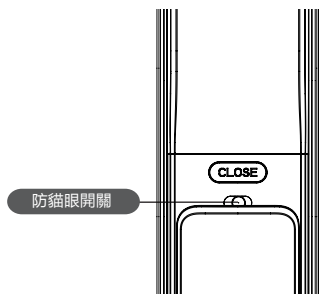

**功能:**

開啟此功能, 可以實現從內部鎖定手柄, 室內不能開啟門鎖。

**使用:**

- 1.防貓眼功能開啟: 將防貓眼開關撥至紅色檔位置。
- 2.防貓眼功能關閉: 將防貓眼開關撥至綠色檔位置。

### 恢復出廠設置, 一鍵回到初始狀態

---

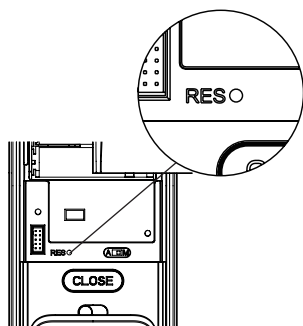

**功能:**

清空所有用戶信息, 恢復到出廠狀態。

**使用:**

拿尖銳物體雙擊恢復出廠設置鍵【RES】, 門鎖系統內的所有信息將被清空, 恢復到出廠設置狀態。

## 一鍵靜音功能

---

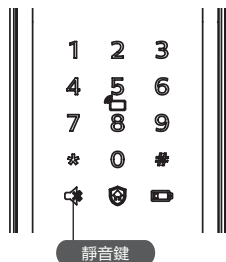

### 功能：

可一鍵快捷啟用靜音模式，開門時屏蔽掉語音提示，適用於不打擾家人休息的場景。

### 使用：

1. 語音切換為靜音：系統喚醒情況下，長按【靜音鍵】2秒，進入靜音模式，呈現綠色燈光。

2. 靜音切換為語音：系統喚醒情況下，長按【靜音鍵】2秒，恢復系統語音模式，呈現白色燈光。

---

## 布防功能

---

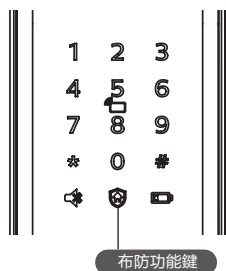

### 功能：

門鎖一旦從室內開啟，將觸發警報。

### 使用：

門成功上鎖後，長按布防鍵 2 秒，即可進入布防模式。

### ▲ 注意

布防模式不影響室外正常開啟。

---

# 7 指示燈說明

## 門鎖狀態提示燈

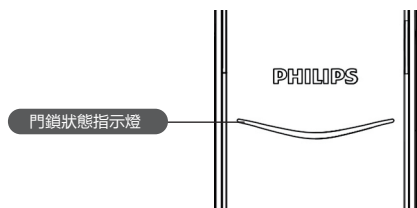

**藍色：**當系統喚醒時，門鎖狀態提示燈呈現藍色，表示您可以進行門鎖操作；

**綠色：**當門鎖成功開鎖後，門鎖狀態提示燈呈現綠色，表示已開門；

**紅色：**當門鎖成功上鎖後，門鎖狀態提示燈呈現紅色，表示已關門。

## 低電量提示燈

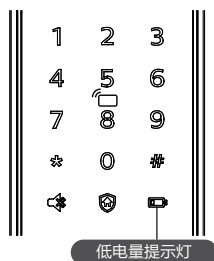

**紅色：**門鎖系統喚醒時，系統自動檢測電池電壓，當電池電壓過低時，低電量提示燈亮起，閃爍紅色燈光，開鎖時會有語音提示電量低，請更換電池。

## 布防提示燈

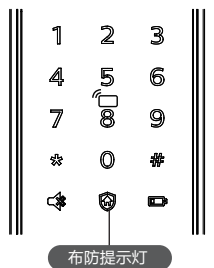

**白色：**

(1)門鎖上鎖狀態下布防指示燈單獨亮起，提示可啟用布防模式；

(2)如已啟用布防模式，系統喚醒時，布防指示燈會亮起，提示門鎖在布防狀態中。

## 靜音狀態提示燈

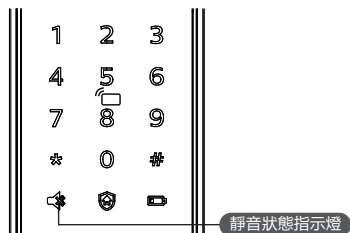

**白色：**表示為靜音模式已關閉；  
**綠色：**表示為靜音模式已開啟。

## 室內反鎖提示燈

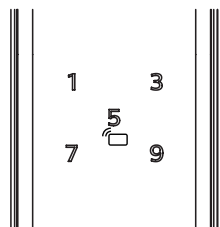

門鎖在處於反鎖狀態下，外部電子功能鎖定。手動喚醒系統時，鍵盤區域會顯示15937(X)，並語音提示已反鎖，表示已經啟動反鎖。

## 系統鎖定提示燈

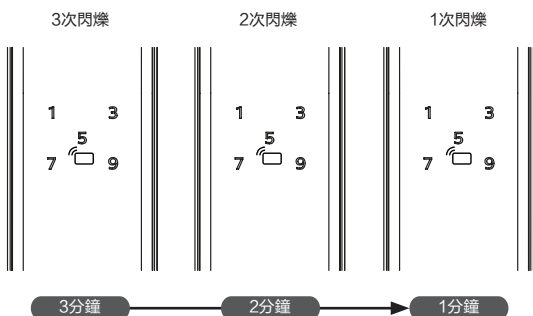

指紋、密碼或卡片在5分鐘內，連續錯誤輸入次數達到5次時，門鎖將被鎖定3分鐘。

**▲ 註意**

觸摸喚醒面板或者驗證密鑰時，才會出現提示。

## 開 / 關門按鍵【 OPEN/CLOSE 】 提示燈光



- (1) 紅燈閃爍 2 下: 表示門已上鎖成功;
- (2) 綠燈閃爍 2 下: 表示門已開鎖成功;
- (3) 紅燈閃爍 1 下: 表示門鎖已反鎖成功。

## 8 故障排除

### 警報功能的種類與警報方式

#### 布防模式, 室內開啟報警

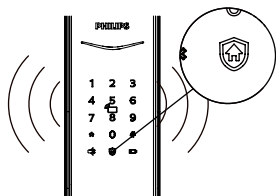

**觸發機制:** 門鎖處於布防模式時, 從室內開啟門鎖, 將觸發警報

**警報方式:** 連續反覆警報聲

**關閉方式:** 任意一種密鑰驗證成功結束警報

#### 低電量警報, 提示您及時更換電池

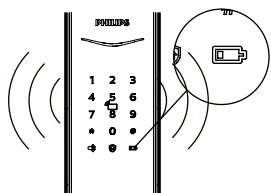

**觸發機制:** 當系統喚醒後, 將自動檢測電池電壓, 當電池電壓不足時, 發出警報, 提示您及時更換電池

**警報方式:** 開鎖時語音提示電量低, 請更換電池

**關閉方式:** 自動關閉

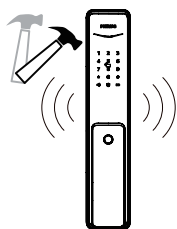

**觸發機制1:** 門縫撬開後, 感應鎖舌彈出

**警報方式:** 連續反覆警報

**關閉方式:** 自動關閉或密鑰驗證成功關閉

**觸發機制2:** 外面板被撬開, 沒有和門貼合好

**警報方式:** 連續反覆警報

**關閉方式:** 自動關閉、門外密鑰驗證成功後關閉, 或門內正常開鎖成功後關閉

---

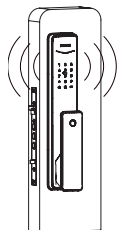

**觸發機制:** 鎖舌動作異常, 開鎖或關鎖失敗

**警報方式:** 連續反覆報警

**關閉方式:** 自動關閉

---



## 如何使用緊急電源

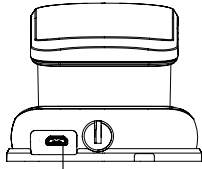

重啟及應急電源接口

當電池電壓不足，無法從外部開啟時，您可以通過使用 5V 充電寶，作為應急電源給門鎖上電。打開門鎖後，請立即更換電池。如遇系統死機，在門外無法開門時，也可以使用 5V 充電寶給門鎖上電，上電後系統自動重啟。

## 如何更換電池

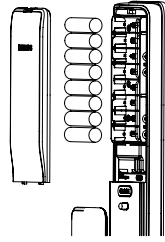

飛利浦智能鎖基礎工作電源為4節1.5V碱性電池。電池盒內設兩組工作電源，可安裝8節電池，延長續航時間，減少更換電池次數。電池盒位於內面板上端，向上推動電池蓋，即可取下電池。



Philips和Philips盾牌圖形是皇家飛利浦有限公司的註冊商標，經許可使用。本產品由深圳市柯尼斯智能科技有限公司負責生產和銷售，且深圳市柯尼斯智能科技有限公司是本產品的擔保方。