

tv

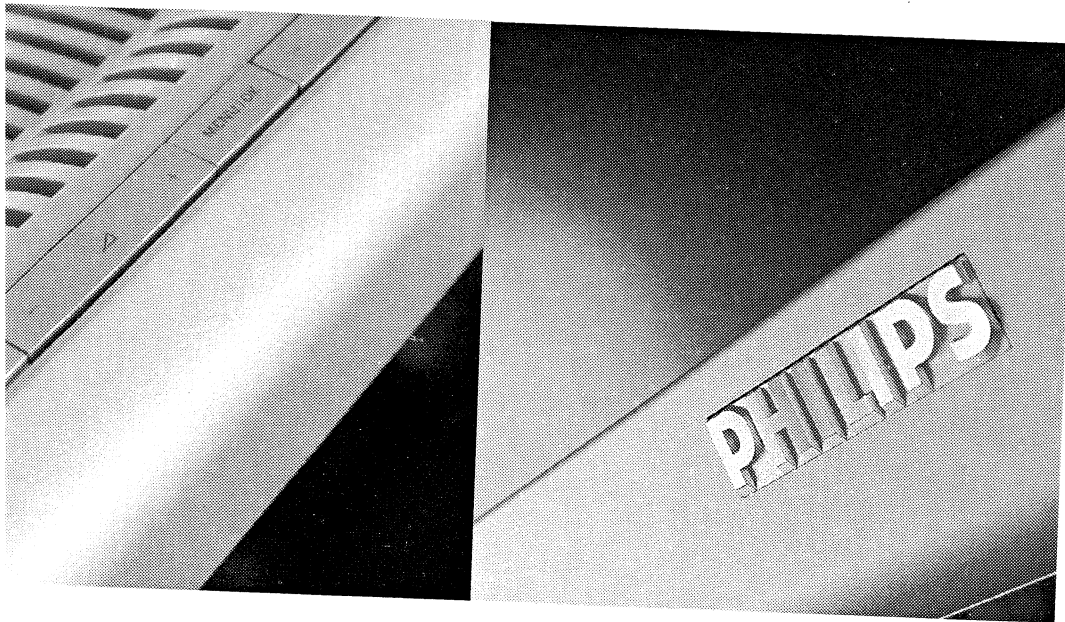

PHILIPS

Return your Warranty Registration card today to ensure you receive all the benefits you're entitled to.

Once your PHILIPS purchase is registered, you're eligible to receive all the privileges of owning a PHILIPS product. So complete and return the Warranty Registration Card enclosed with your purchase at once, and take advantage of these important benefits.

Warranty Verification

Registering your product within 10 days confirms your right to maximum protection under the terms and conditions of your PHILIPS warranty.

Owner Confirmation

Your completed Warranty Registration Card serves as verification of ownership in the event of product theft or loss.

Model Registration

Returning your Warranty Registration Card right away guarantees you'll receive all the information and special offers which you qualify for as the owner of your model.

PHILIPS

Congratulations on your purchase, and welcome to the "family!"

Dear PHILIPS product owner:

Thank you for your confidence in PHILIPS. You've selected one of the best-built, best-backed products available today. And we'll do everything in our power to keep you happy with your purchase for many years to come.

As a member of the PHILIPS "family," you're entitled to protection by one of the most comprehensive warranties and outstanding service networks in the industry.

What's more, your purchase guarantees you'll receive all the information and special offers for which you qualify, plus easy access to accessories from our convenient home shopping network.

And most importantly you can count on our uncompromising commitment to your total satisfaction.

All of this is our way of saying welcome-and thanks for investing in a PHILIPS product.

Sincerely,



Lawrence J. Blanford
President and Chief Executive Officer

P.S. Remember, to get the most from your PHILIPS product, you must return your Warranty Registration Card within 10 days. So please mail it to us right now!



Know these **safety** symbols



 This "bolt of lightning" indicates uninsulated material within your unit may cause an electrical shock. For the safety of everyone in your household, please do not remove product covering.

 The "exclamation point" calls attention to features for which you should read the enclosed literature closely to prevent operating and maintenance problems.

WARNING: TO PREVENT FIRE OR SHOCK HAZARD, DO NOT EXPOSE THIS EQUIPMENT TO RAIN OR MOISTURE.

CAUTION: To prevent electric shock, match wide blade of plug to wide slot, fully insert.

ATTENTION: Pour éviter les choc électriques, introduire la lame la plus large de la fiche dans la borne correspondante de la prise et pousser jusqu'au fond.

For Customer Use

Enter below the Serial No., which is located on the rear of the cabinet. Retain this information for future reference.

Model No. _____

Serial No. _____



PHILIPS

Visit our World Wide Web Site at <http://www.philips.com>

IMPORTANT SAFETY INSTRUCTIONS

Read before operating equipment

1. Read these instructions.
2. Keep these instructions.
3. Heed all warnings.
4. Follow all instructions.
5. Do not use this apparatus near water.
6. Clean only with a dry cloth.
7. Do not block any of the ventilation openings. Install in accordance with the manufacturers instructions.
8. Do not install near any heat sources such as radiators, heat registers, stoves, or other apparatus (including amplifiers) that produce heat.
9. Do not defeat the safety purpose of the polarized or grounding-type plug. A polarized plug has two blades with one wider than the other. A grounding type plug has two blades and third grounding prong. The wide blade or third prong are provided for your safety. When the provided plug does not fit into your outlet, consult an electrician for replacement of the obsolete outlet.
10. Protect the power cord from being walked on or pinched particularly at plugs, convenience receptacles, and the point where they exit from the apparatus.
11. Only use attachments/accessories specified by the manufacturer.
12.  Use only with a cart, stand, tripod, bracket, or table specified by the manufacturer, or sold with the apparatus. When a cart is used, use caution when moving the cart/apparatus combination to avoid injury from tip-over.
13. Unplug this apparatus during lightning storms or when unused for long periods of time.
14. Refer all servicing to qualified service personnel. Servicing is required when the apparatus has been damaged in any way, such as power-supply cord or plug is damaged, liquid has been spilled or objects have fallen into apparatus, the apparatus has been exposed to rain or moisture, does not operate normally, or has been dropped.
15. This product may contain lead or mercury. Disposal of these materials may be regulated due to environmental considerations. For disposal or recycling information, please contact your local authorities or the Electronic Industries Alliance: www.eiae.org.
16. **Damage Requiring Service** - The appliance should be serviced by qualified service personnel when:
 - A. The power supply cord or the plug has been damaged; or
 - B. Objects have fallen, or liquid has been spilled into the appliance; or
 - C. The appliance has been exposed to rain; or
 - D. The appliance does not appear to operate normally or exhibits a marked change in performance; or
 - E. The appliance has been dropped, or the enclosure damaged.
17. **Tilt/Stability** - All televisions must comply with recommended international global safety standards for tilt and stability properties of its cabinets design.
 - Do not compromise these design standards by applying excessive pull force to the front, or top, of the cabinet which could ultimately overturn the product.
 - Also, do not endanger yourself, or children, by placing electronic equipment/toys on the top of the cabinet. Such items could unsuspectingly fall from the top of the set and cause product damage and/or personal injury.
18. **Wall Mounting** - The appliance should be mounted to a wall only as recommended by the manufacturer.
19. **Power Lines** - An outdoor antenna should be located away from power lines.
20. **Outdoor Antenna Grounding** - If an outside antenna is connected to the receiver, be sure the antenna system is grounded so as to provide some protection against voltage surges and built up static charges. Section 810 of the National Electric Code, ANSI/NFPA No. 70-1984, provides information with respect to proper grounding of the mats and supporting structure including of the lead-in wire to an antenna-discharge unit, size of grounding connectors, location of antenna-discharge unit, connection to grounding electrodes and requirements for the grounding electrode. See Figure below.
21. **Objects and Liquid Entry** - Care should be taken so that objects do not fall and liquids are not spilled into the enclosure through openings.

EXAMPLE OF ANTENNA GROUNDING AS PER NATIONAL ELECTRICAL CODE (NEC)

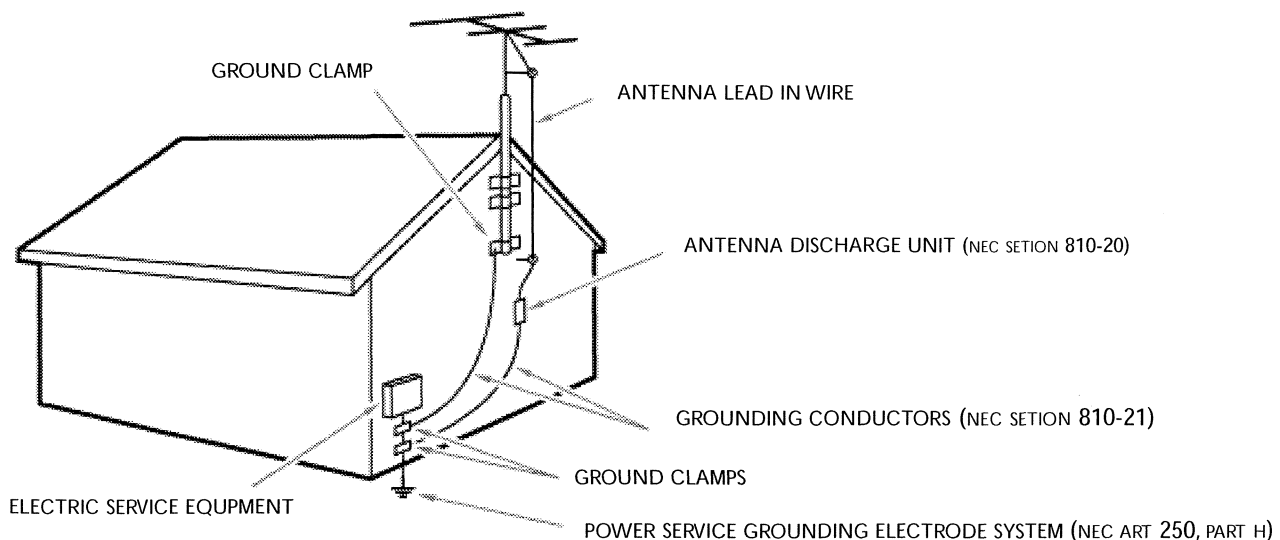

Note to the CATV system installer: this reminder is provided to call the CATV system installer's attention to Article 820-40 of the NEC that provides guidelines for proper grounding and, in particular, specifies that the cable ground shall be connected to the grounding system of the building, as close to the point of cable entry as practical.

Contents

Installation

Preparation	2
Buttons on top of the TV	2
Use of the remote control	3-4
To use the menus	4
Select the menu language	5
Store TV channels	5
Select TV settings	6-7
Demo menu	8

Operation

TV menu	
Picture menu	8-9
Sound menu	10
Features menu	10
Closed Captions	10
Channels menu	11-13

Connect Accessory Devices

Connecting accessory devices	14-18
Selecting connected devices	18
Audio and Video equipment buttons	19
Record with your recorder	19
Setting the Remote Control to work accessory devices ...	20
Remote Control Direct Entry Codes for accessory devices	20-22
Before Calling Service	23
Tips	24
Index	24
Service/Warranty Information	25-27

Help?

If this instruction manual does not give an answer or if 'Before Calling Service' do not solve your TV problem, you can call your Local Philips Customer or Service Centre. See the supplied World-wide guarantee booklet. Please, have the Model and Product number which you can find at the back of your television set or on the packaging, ready, before calling the Philips helpline. (800-531-0039)

Model: 30PF9975/17

Product No:

Care of the screen

See Tips, p. 24.



End of life directives

Philips is paying a lot of attention to producing environmentally-friendly in green focal areas. Your new TV contains materials which can be recycled and reused. At the end of its life specialized companies can dismantle the discarded TV to concentrate the reusable materials and to minimize the amount of materials to be disposed of.

Please ensure you dispose of your old TV according to local regulations.

Preparation

Do not insert the power plug in a wall socket before all connections are made.

1 Wall mounting instructions

For the wall mounting instructions follow the illustrated steps printed on the separate template. Make sure that the wall mount is being fixed securely enough so that it meets safety standards. The weight of the TV (excl. packaging) is about 38 Lbs. How to mount the supplied stand, see the separate leaflet.

Note: other (not supplied) stands are optional accessories. Consult your dealer.

- 2 Place or hang the TV wherever you want, but make sure that air can circulate freely through the ventilation slots. Do not install the TV in a confined space such as a book case or a similar unit.

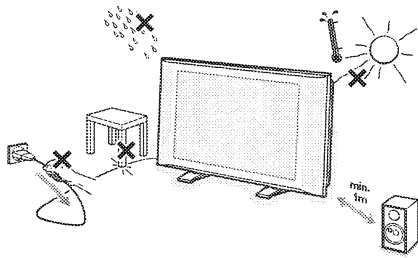

To prevent any unsafe situations, no naked flame sources, such as lighted candles, should be placed on or in the vicinity. Avoid heat, direct sunlight and exposure to rain or water. The equipment shall not be exposed to dripping or splashing and no objects filled with liquids, such as vases, shall be placed on it.

- 3 Insert the aerial plug firmly into the aerial socket  at the bottom of the TV. For best picture quality use the suppressor-aerial cable supplied.
- 4 To connect your computer, see p. 17. To connect other accessory devices, see p. 14. In order to obtain the best result, please use only the supplied antenna cables between the TV and videorecorder, and between videorecorder and antenna connector.
- 5 Insert the power plug supplied into the mains at the bottom of the TV and in the wall socket. Refer to the rear of the TV set for the correct operation voltage. Consult your local dealer if your AC power supply is different. To prevent damaging the power (AC) cord which could cause a fire or electric shock, do not place the TV on the cord.
- 6 **Remote control:** Insert the 2 batteries supplied (Type R6-1,5V).

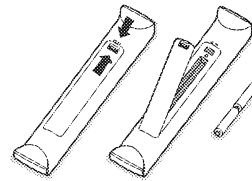

The batteries supplied do not contain the heavy metals mercury and cadmium. Please check on how to dispose of exhausted batteries according to local regulations.

- 7 **Turn the TV on :** Press the power button  at the right side of the TV. A green LED and the screen light on. *The green LED blinks every time you press a button on the remote control. When you turn on your set for the first time, the menu language automatically appears on the screen. Alternately the explanation appears in different languages.*

Buttons on top of the TV

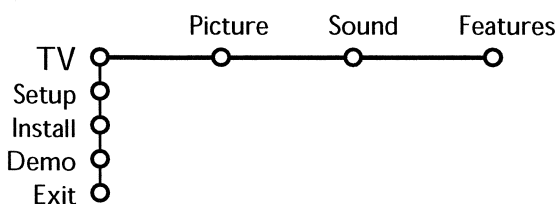
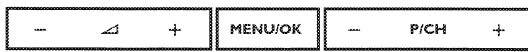
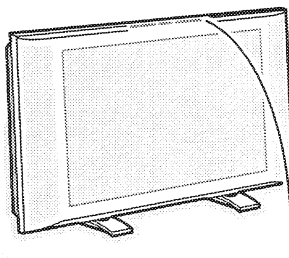

Should your remote be lost or broken you can still change some of the basic settings with the buttons on top of your TV.

Press:

- the  - or + button to adjust the volume;
- the **-P/CH+** buttons to select the TV channels or sources.

The **MENU/OK** button can be used to summon the main menu without the remote control.

Use:

- the  - and + buttons and the **P/CH-** and **P/CH+** buttons to select menu items in the directions as shown;
- the **MENU/OK** button to confirm your selection.

Note:

*When activated via the **MENU/OK** button on top of the TV, only **Exit** lets you dismiss the menu.*

*Navigate to **Exit** and press the **MENU/OK** button.*

Use of the remote control RC4305



Note: For most buttons pressing a button once will activate the function. Pressing a second time will de-activate it. When a button enables multiple options, a small list will be shown. Press repeatedly to select the next item in the list. The list will be removed automatically after 4 seconds or press **OK** to remove immediately.

 Press this button repeatedly to select **AV1, AV2, AV3, AV4, DVI, SIDE** or **TV channels** when in TV mode, according to where you connected the accessory devices (p. 18).

CBL VCR DVD SAT AMP

Press the **Select** button repeatedly to select one of the system modes in which the remote control can be used. If no action is being undertaken within 2 seconds, the remote control returns to TV mode. After an action in the selected system mode the remote control will remain in this mode for 60 seconds and will then return to TV mode.

Backlighting button

Press the **Select** button more than 2 seconds. The backlighting of the buttons , **CH**,  and the digit buttons stays on for 5 seconds after pressing the button.

Pixel Plus demo on/off

In the right part Pixel plus and Digital Natural Motion is turned on.

OK Press this button to activate your choice or to confirm when in the menus.

Freeze

To freeze the picture. Dependent on the input signal, the function may not be possible.

Volume

Press + or - to adjust the volume.

0/9 Digit buttons

To select a TV channel. For a two digit program number, enter the second digit before the dash disappears. To switch immediately to a selected one digit TV channel, keep the digit key pressed a bit longer.

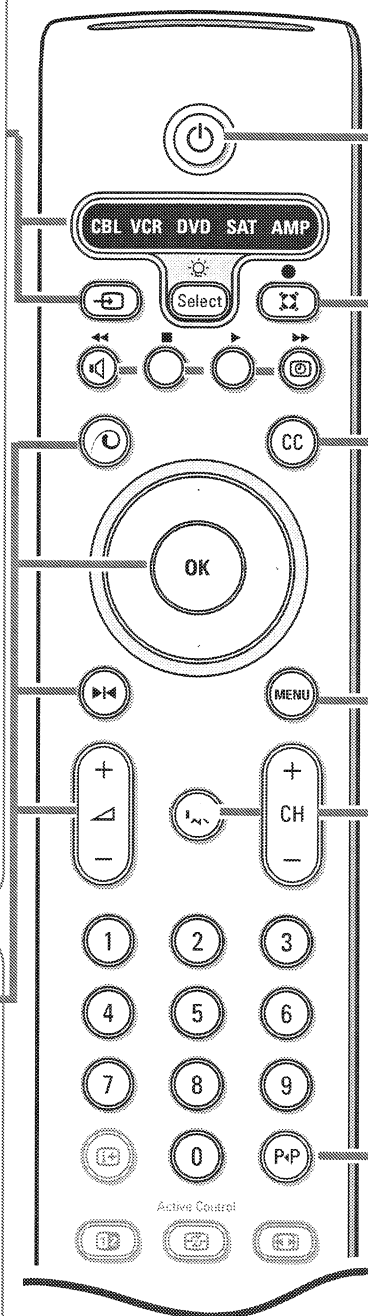

Power

Press to turn on/off the TV. The TV is never powered off completely unless it is physically unplugged.

Audio and Video equipment buttons See p. 19.

Time display

Sound mode

Incredible surround

With stereo transmission, and when Incredible surround is selected, it seems as though the loudspeakers are spread further apart from one another.

Virtual Dolby surround

Optimal with Dolby surround signals. Enables you to experience the effect of Dolby surround Pro Logic, reproducing a rear sound effect. See Sound menu, 3D effect, p. 10.

Note: You can make the same selection in the Sound menu, Sound mode, p. 10.

Alternate audio

When you tune a channel where SAP (Second Audio Program) is available, you can toggle between **Main** and **SAP**. If not available, only **Main** can be selected.

CC Closed Caption

On/Off/On during mute see p. 10

MENU Main menu on/off see p. 8.

Mute

Interrupt the sound or restore it.

CH Channel selection

To browse through the TV channels or sources stored.

P<P Previous TV channel

Press to display the previously selected TV channel.

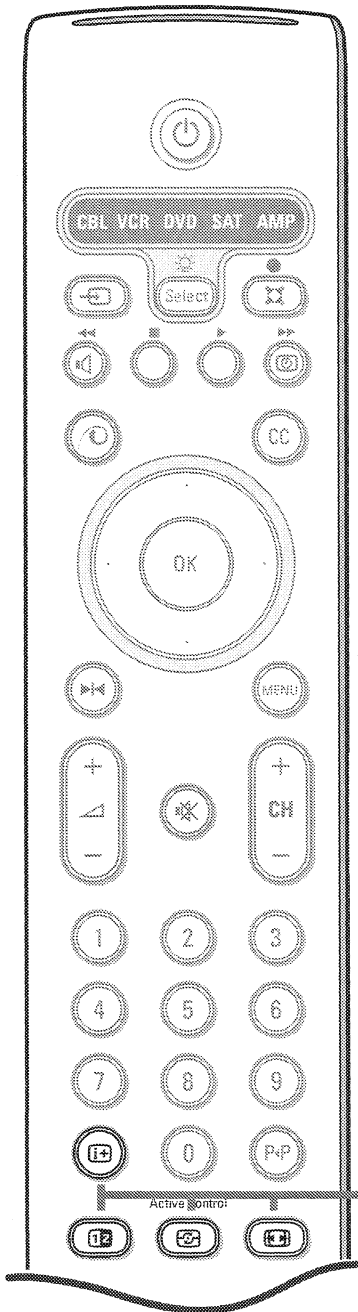

i+ Display information

Press to display (when available) information about the selected TV channel and program.

Menu/Remote control info

When a menu is on screen, press **i+** to display info on the selected menu item. While the menu info is displayed, press any button to display remote control info. The normal function of the key is not executed.

12 no function

Active control see p. 9.

Picture format

Press this button to summon a list of available display formats for showing video images in the traditional 4:3 proportions.

Press this button repeatedly or press the cursor up/down to select another picture format: Automatic, Super zoom, 4:3, Movie expand 14:9, Movie expand 16:9, 16:9 subtitle, Wide screen or 16:9.

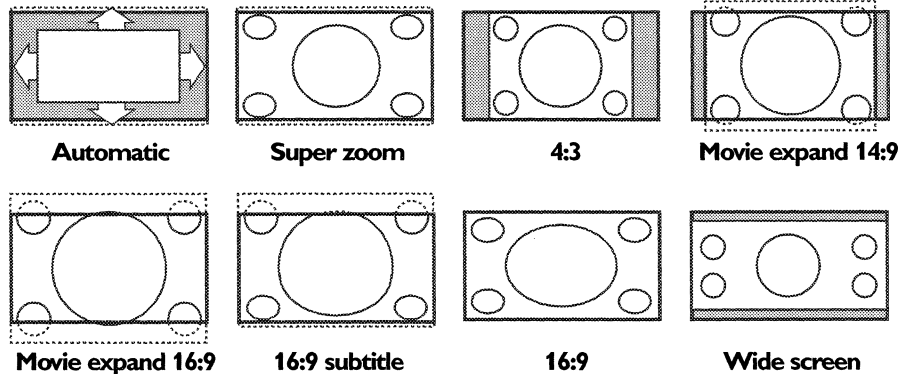

Automatic makes the picture fill the screen as much as possible.

Super zoom removes the black bars on the sides of 4:3 programs with minimal distortion.

When in Movie expand 14:9, Movie expand 16:9 or Super zoom picture format, you can make subtitles visible with the cursor up/down.

*Note: in DVI mode press the **Picture format** button to switch between a 4:3, 16:9 or a Wide screen picture format.*

To use the menus

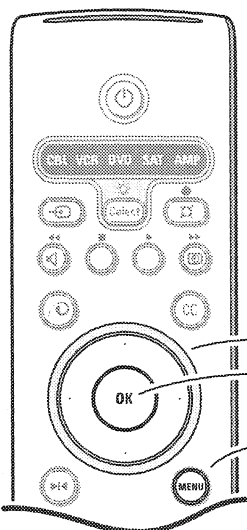

cursor to select adjustments

OK key to activate

return or switch main menu on/off

- 1** Press the **MENU** button on the remote control to summon the main menu. At any moment you can exit the menu by pressing the **MENU** button again.
- 2** Use the cursor in the up/down direction to select the **TV, Settings, Demo** or **Install** menu.
Note: Sometimes not all the menu items are visible on the screen (indicated by a cluster of blue balls). Press the cursor down to reveal all items.
- 3** Use the cursor in the left/right direction to select the menu item.
- 4** Use the cursor up/down again to select the control you want to select or to adjust.

Note: Items temporary not available or not relevant are displayed in a light grey color and cannot be selected.

Installation

Language Autoprogram

The installation menu contains the following items:



Select the menu language

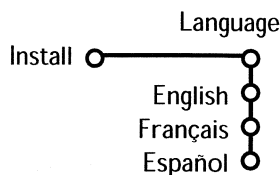

- 1 Press the **MENU** button on the remote control.
- 2 Use the cursor down to select **Install**.
- 3 Use the cursor right to select **Language**. Follow the instructions on screen.
- 4 Use the cursor up/down to select your preferred language and press the **OK** key to confirm your selection.
- 5 Proceed with the **Install** menu.

Store TV channels

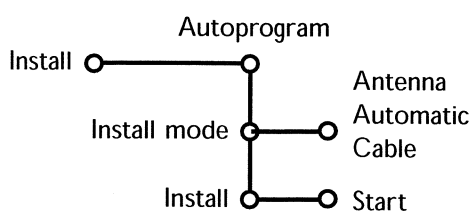

- 1 Select **Autoprogram** in the Install menu.
- 2 Press the cursor down to select **Install mode**.
- 3 Press the cursor right.
*Note: It is recommended to keep the predefined **Automatic** way of autoprogramming. In case of difficulties in autoprogramming with the automatic method, choose for Antenna or Cable whether antenna or cable signals are present.*
When **Automatic** is selected, the TV will automatically detect whether or not cable signal input is present.
When **Antenna** is selected, the TV will detect antenna signals and will search for all antenna TV channels available in your local area.
When **Cable** is selected, the TV will detect cable signals and will search for all cable TV channels available in your local area.
- 4 Press the cursor down to select **Install**.
Note: All channels must be unlocked in order to autoprogram. If requested, enter your PIN code to unlock all channels. (See Channels in the TV menu, p. 11.)
- 5 Press the cursor right.
- 6 The message **Searching** appears and the progress of autoprogramming is displayed.
When Autoprogramming is complete, the puck navigates to Stop. A message appears confirming the completion together with the total number of channels found.
Note: when you navigate to Stop before autoprogramming is complete, you are given the option to continue.

Available channels:

- with cable: max. from 1 to 125
- off air: max. from 2 to 69

Note: In case a particular channel is too weak for the autoprogramming to identify, after installation is complete, you should tune to that channel by using the digit buttons on the remote control. If the channel is not acquired, a message will appear that the channel is not available.

Settings menu

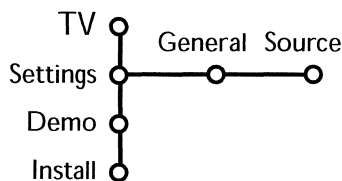

The **General** menu allows you to change settings that will typically be accessed only occasionally.
The **Source** menu allows you to select a source.

General

This menu allows you to change various settings that are presumably adjusted less frequently than most other settings.

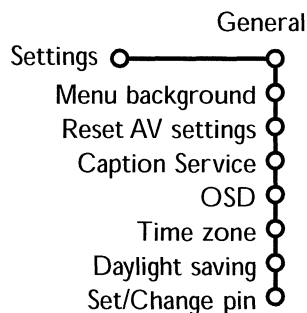

Menu background

- 1 Select **Menu Background** with the cursor down and press the cursor right.
- 2 Select **On** or **Off** to turn the menu background on or off.

Reset AV settings

This function allows you to reset most of the picture and sound settings to their predefined factory states.

- 1 Select **Reset AV settings** with the cursor down.
- 2 Press **OK** to erase settings and reset them to their default values.

Caption Service

Closed Captioning allows you to read the voice content of television programs on the TV screen. Designed to help the hearing impaired, this feature uses on-screen 'text boxes' to show dialogue and conversations while the TV program is in progress. Captions will appear on the screen during captioned broadcasts.

Note: The captions do not always use correct spelling and grammar. Not all TV programs and product commercials are made for broadcast with Closed Caption information included. Refer to your area's TV program listings for the TV channels and times of Closed Caption shows. The captioned programs are usually noted in the TV listings with service marks such as 'CC'.

- 1 Select **Caption service** with the cursor down.
- 2 Press the cursor right.
- 3 Select the desired **Caption Service**:
 - **CC 1, 2, 3 or 4**
Dialogue (and descriptions) for the action on the captioned TV program shows on screen. Usually CC 1 is the most used. CC 2 may be used for alternate languages if they are being transmitted.
 - **T 1, 2, 3 or 4**
Often used for channel guide, schedules, bulletin board information for Closed Caption programs, news, weather informations or stock market reports.
Not all Caption Services are necessarily being used by a TV channel during the transmission of a Closed Caption program.
- 4 See Closed Captions in the TV, Features menu, see p. 10, to turn the **Caption service On** or **Off**.
Note: This television provides display of television closed captioning conforming with the EIA-608 standard and in accordance with Sections 15.119 of the FCC rules.

OSD (On Screen Display)

- 1 Select **OSD** with the cursor down.
- 2 Press the cursor right to select **Normal** or **Minimum**.
Normal to activate the continuous display of the channel number and extended display of TV channel and channel information on screen.
Minimum to activate the display of reduced channel information.
See Use of the Remote Control, p. 4, Display information.
Note: When Closed Captions is switched on, see Features, p. 14, continuous display of the channel number is not possible

Time zone

This function allows you to select your local time zone. Broadcasted time information will correct the clock display for your local time.

- 1 Select **Time zone** with the cursor down.
- 2 Press the cursor right to select your local time zone.

Daylight saving

Daylight saving time is automatically set by specially broadcasted signals. This menu item allows you to disable the automatic setting of daylight saving time. This is useful if you live in an area or state where daylight saving is not applied, but you receive channels from other areas where daylight saving signals are broadcasted.

- 1 Select **Daylight saving** with the cursor down.
- 2 Press the cursor right to select **Automatic** for automatic clock correction for daylight saving time, based on specially broadcasted signals.
- 3 Select **Off** to disable automatic clock correction based on the specially broadcasted signals.

Set/Change PIN



- 1 Select **Set** or **Change PIN** with the cursor down.
- 2 If no PIN-code exists yet, the menu item is set to **Set PIN**. Follow the instructions on screen. If a PIN-code has previously been entered, the menu item is set to **Change PIN**. Follow the instructions on screen. All number combinations from 0000 to 9999 are valid numbers.
- 3 The General menu reappears with a message confirming that the PIN has been created.

Important: You have forgotten your PIN !

- 1 Select **Change PIN** in the General menu and press **OK**.
- 2 Press the cursor right to enter the overriding PIN-code 0-7-1-1.
- 3 Press the cursor again and enter a new personal 4-digit PIN code. The previous code is erased and the new PIN-code is stored.

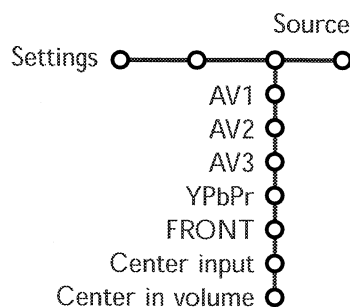
Source



- 1 Select **Source** with the cursor right.
- 2 Press the cursor down to select one of the external AV inputs.
- 3 Press the cursor right to enter the list of types of devices attached to the selected input.
- 4 Select the accessory device with the cursor up/down. Once you have named the source, e.g. VCR, this source will automatically be selected when your remote control is in VCR mode, see p. 3, and when you press the  button on the remote control.
- 5 Press the **MENU** button on the remote control to turn off all menus on screen.
- 6 Press the  button on the remote control. The Source Select menu appears in which you may select a source or peripheral connected to be displayed on screen.

Center input - Center in volume

When you have connected a multichannel surround receiver to the TV, the loudspeakers of the monitor can act as center speaker, making a separate center speaker unnecessary; Select **Center input On**.

When having selected **On** you can adjust the Center in volume with the cursor left/right to correct volume level differences of the external audio receiver and speakers.

Demo

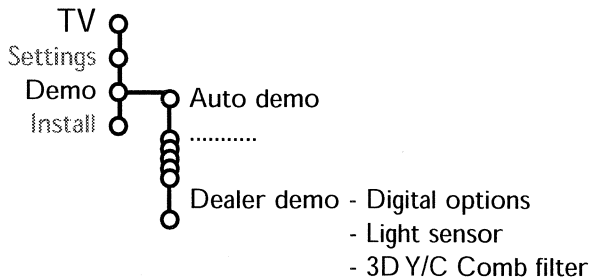

- 1 Select **Demo** in the Main menu with the cursor down.
- 2 Select **Auto demo** or one of the features with the cursor right and press the **OK** button on the remote control.

If **Auto demo** has been selected the demo will automatically present all the features sequentially in a loop. Press one of the cursor buttons to stop the Auto demo.

If one of the features has been selected, this particular feature demo will run one time only, until activated again, and the Demo menu will reappear.

Digital options, Light sensor and 3D Y/C Comb filter On or Off

Select **Digital options**, **Light sensor** and **3D Y/C Comb filter On** or **Off** to really see the difference in picture quality.

In Dealer Demo mode it is possible to change channels with **- CH +** and to adjust the volume.

Note: the Dealer Demo is not part of the automatic sequence and can only be activated separately.

TV menu

Press the **MENU** button on the remote control to summon the main menu.

Note: Dependent on the input signal, one or more menu items may not be selectable.

Press the **i+** button on the remote control to get information about the selected menu item.

Picture menu

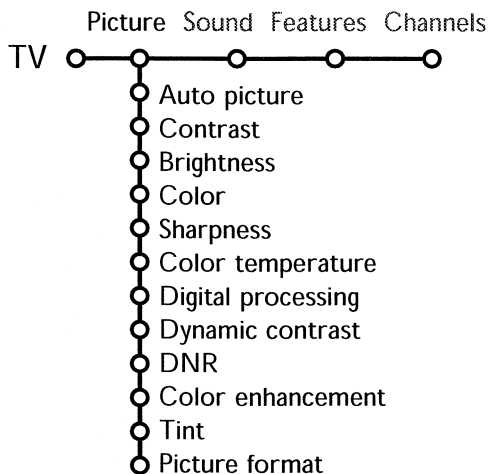

Note:

Sharpness, Digital processing, Dynamic Contrast, DNR, Color enhancement, Tint and Picture format are not available for HD sources.

- 1 Press the cursor right to select **Picture**.
- 2 Select the menu items in the Picture menu with the cursor up/down.
- 3 Adjust the settings with the cursor left/right or enter the list of submenu items with the cursor right. Select a submenu item with the cursor up/down.

Note: To remove the menu background before adjusting the picture settings, see Select TV setup, General, p. 6.

Auto picture

Select **Auto picture** to display a list of predefined picture settings, each corresponding with specific factory settings. **Personal** refers to the personal preference settings of picture in the picture menu.

Digital processing

- **Progressive scan** = line doubling eliminates line flicker.
- **Pixel Plus** = is the most ideal setting, but you may consider to select **Movie Plus** in case a halo effect should disturb you. Dependent on your own preference, select **Progressive scan** (without motion compensation).

Note: Interference, caused by fluorescent lights just above the TV, may occur when having selected Pixel Plus.

Dynamic contrast

Automatically makes the contrast in the darker and the brighter picture areas more noticeable as the image on the screen changes.

Normally, select **Medium**. It may be preferred to select **Minimum**, **Maximum** or **Off**.

- 1 Press the cursor right to enter the list.
- 2 Select one of the settings with the cursor up/down.
- 3 Press the cursor left to return to the picture menu.

DNR (Digital Noise Reduction)

Automatically filters out and reduces the image noise and improves picture quality when receiving weak video signals.

- 1 Press the cursor right to enter the list.
- 2 Select **Off**, **Minimum**, **Medium** or **Maximum** according to the image noise.
- 3 Press the cursor left to return to the picture menu.

Color enhancement

When activated, this feature automatically controls green enhancement and blue stretch. It makes the colors more vivid.

- 1 Press the cursor right.
- 2 Select **On** or **Off** in order to activate/de-activate Color enhancement with the cursor right.

Tint

Allows you to select the color mix (hue) of the picture.

Picture format

This menu item performs the same as the  button on the Remote Control. See Use of the Remote Control, p. 4.

Active Control

The TV continuously measures and corrects all incoming signals in order to provide the best picture possible.

- 1 Press the  button on the remote control.
- 2 The Active Control menu appears.
- 3 Press the cursor up/down to select the Active Control values **Off**, **Minimum**, **Medium** (recommended) or **Maximum**.
The picture settings are being optimized continuously and automatically which is displayed by bars. The menu items can not be selected.
- 4 Press the cursor right to select **Auto Picture**.
- 5 Press the cursor up/down to select one of the predefined picture settings.
- 6 Press the cursor right to select **Active Display**.

- 7 Press the cursor up/down to select **Show bars**, one of the Dual screen demos or **Off**.
When you select Dynamic contrast, Pixel Plus, Digital Noise Reduction or Digital Natural Motion, the TV screen is divided into two parts: in the left part the selected picture quality setting is switched off; in the right part it is switched on.

Note: Dependent on the input signal, one or more Dual screen demos may not be selectable.

- 8 Press the  button again to switch off the Active Control menu.

Note: Active Control is not available for digital signals via AV4 or DVI.

Sound

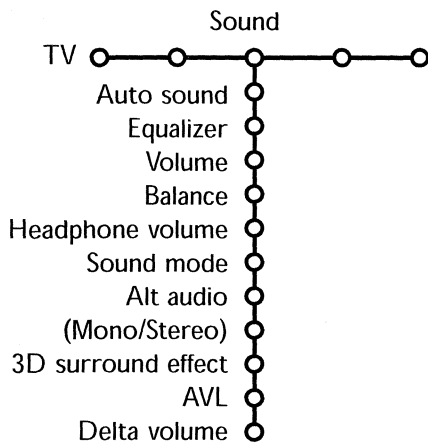

- 1 Press the cursor right to select **Sound**.
- 2 Select the menu items in the Sound menu with the cursor up/down and adjust the settings with the cursor left/right. Remember, control settings are at normal mid-range levels when the bar scale is centered.

Auto sound

Select Auto sound to display a list of predefined sound settings, each corresponding with specific factory settings of Treble and Bass.

Press the cursor right to enter the list.

Press the cursor up/down to select a predefined sound setting.

Personal refers to the personal preference settings of sound in the Sound menu.

Note: the moment you are in a predefined Auto sound setting and you modify a setting in the Sound menu, all values of the menu will overwrite the previously made personal setting.

Features menu

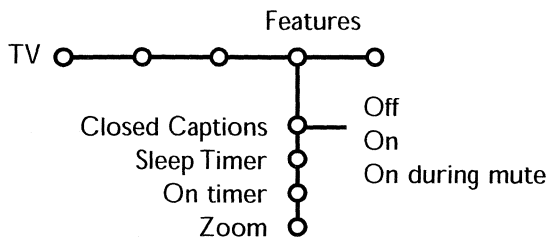

- 1 Press the cursor right to select **Features**.
- 2 Select the menu items with the cursor up/down and adjust the settings with the cursor left/right.

Use the on-screen **Menu-Info**  for more information about the menu items.

Closed Captions

See also Caption Service, Settings menu, General, p. 6.

- 1 Select **Closed Captions** with the cursor down.
- 2 Press the cursor right.
- 3 Select **On**, **Off** or **On during mute**

When **On** is selected, the TV will display the currently display Caption Service, assuming that the service is available in the broadcast.

When **Off** is selected, the TV will not display Closed Captions information;

When **On during Mute** is selected, the TV will display the currently selected Caption Service when the mute function is active.

When the mute function is not active, the TV will not display Closed Captions informations.

Sleep Timer

With the Sleep timer function you can set a time period after which the TV will turn itself off.

- 1 Select **Sleep Timer** with the cursor down.
- 2 Press the cursor right to set the time
The cursor runs from 0 up to 180 mins (in 5-min increments). When set to 0, the sleep timer is turned off.
One minute before the sleep timer expires, a message appears that the TV will turn off in 60 seconds or you may cancel the sleep timer by pressing the **OK** button. You can always turn off your TV earlier or change the set time.

On timer

Note: The On timer function is only available if time information is available via the local PBS channel.

- 1 Select **On timer** with the cursor down.
- 2 Press the cursor right and select **On** or **Off** to set the On timer On or Off.
- 3 When you have selected **On** press the cursor right.
- 4 Select the TV channel or external source you want the On timer to activate with the cursor up/down.
- 5 Press the cursor right to select the day you would like the On timer to become active. Select **Daily** to set the On timer for daily operation on the selected TV channel or source.
- 6 Press the cursor right to select **AM** or **PM**.
- 7 Press the cursor right to enter the time with the digit buttons or with the cursor up/down, left/right.
- 8 Press the **OK** button to confirm.
- 9 Press the **MENU** button to turn off all menus on screen.

Zoom

Note: Dependent on the input signal, Zoom may not be selectable.

- 1 Select **Zoom** with the cursor down and press the **OK** key.
- 2 Press the **OK** key to select one of the zoom magnifications (x1, x4, x9, x16).
- 3 Additionally you can shift the selected zoom window over the screen with the cursor keys up/down, left/right.
- 4 Press the **MENU** key to turn off the zoom function.

Channels menu

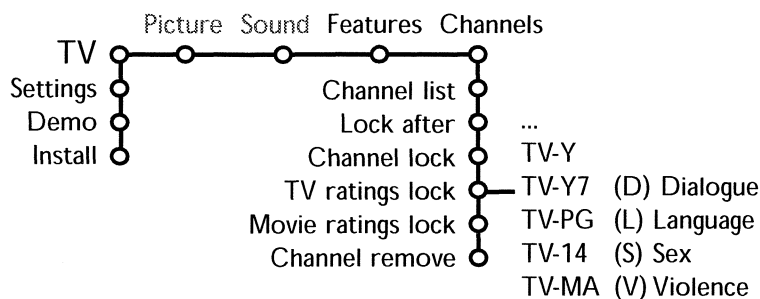

- 1 Press the cursor right to select **Channels**.
- 2 Select the menu items with the cursor up/down and adjust the settings with the cursor left/right.

Use the on-screen **Menu-Info**  for more information about the menu items.

TV Ratings Lock

Your TV is equipped with a V-chip. This allows you to control access to individual programs based on their movie and TV ratings. All settings apply to all AV inputs, except AV3 and AV4.

The program content advisory data are sent by the broadcaster or program provider.

- 1 Select **TV ratings lock** with the cursor down. A list appears, showing the age-based TV ratings and a corresponding content-based ratings list.
- 2 Press the cursor right to enter the list.
- 3 Select an age-based TV rating with the cursor up/down, and enter, if present, the list with content-based ratings with the cursor right, and select one content-based rating.
- 4 Press **OK** to activate/de-activate the selected rating. You are asked to enter your PIN. (See Set/Change PIN, p. 12). If the code is correct, the TV ratings lock menu reappears.
- 5 Select another content-based rating if you like and press **OK** again. You need only enter your PIN-code once while the menu is active. You can lock/unlock any number of ratings on the list without re-entering your code.

Each ratings item has a box-graphic in front of it to indicate whether or not programs carrying that rating are currently locked:

- a yellow-colored box: all items in the contents-based list are locked as well;
- a blue-colored box: the item is unselected;
- a half blue, half yellow-colored box: some content-based ratings are selected/unselected.

When **All** has been selected, all items in the age-based and in the contents-based lists are locked. If, while **All** is selected, any other item, either an age-based or content-based item, is unselected, then All is automatically unselected.

None is the selection for items that either have no rating information or have a rating of None. Both will be locked.

When an item on the age-based list is selected, all items below that item of the same group are locked as well.

When you select a content-based rating, all identical content-based ratings in the younger age-based categories are also selected.

Age-based Rating	Content-based Rating
All	none
None	none
TV-Y	none
TV-Y7	(FV) Fantasy Violence
TV-G	none
TV-PG	(D) Dialog (L) Language (S) Sex (V) Violence
TV-14	(D) Dialog (L) Language (S) Sex (V) Violence
TV-MA	(L) Language (S) Sex (V) Violence

TV-Y appropriate for children of all ages with themes and elements suitable for children aged 2-6

TV-Y7 programs designed for children age 7 and older

TV-Y7-FV programs include fantasy violence more intense than other programs in the TV-Y7 category

TV-G programs suitable for all ages. These programs contain little or no violence, no strong language and little or no sexual dialogue or situations

TV-PG programs contain elements that some parents may find unsuitable for younger children and which may need parental guidance.

The program may contain moderate violence, sexual dialogue and/or situations and some strong language.

TV-14 programs contain elements that may not be suitable for children under 14 years of age. These programs include one or more of the following: intense violence, intense sexual situations, suggestive dialogue and strong language.

TV-MA programs are designed to be viewed by adults and may be unsuitable for children under the age of 17. These programs may contain graphic violence, explicit sexual activity and/or crude or indecent language.

Movie Ratings Lock

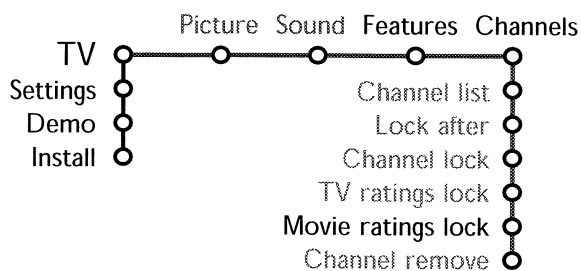

This function allows you to control access to individual movies based on their MPAA ratings (Motion Picture Association of America).

- 1 Select **Movie ratings** lock with the cursor down. A list appears, showing all valid MPAA content ratings.
- 2 Press the cursor right to enter the list.
- 3 Select a movie rating with the cursor up/down.
- 4 Press **OK** to activate/de-activate the selected rating.
You are asked to enter your code. (See Set/Change PIN, p. 12.) If the code is correct, the Movie ratings lock menu reappears.

Each rating item has a box-graphic in front of it to indicate whether or not programs carrying that rating are currently locked:

- a yellow-colored box: movies with this rating are locked;
- a blue-colored box: movies with this rating are unlocked.

When **All** has been selected, all items on the movie ratings list become selected. (All movies are locked.)

If, while **All** is selected, any other item is unselected, then **All** is automatically unselected. When **NR** has been selected, no other item is selected.

When any other item has been selected, all ratings below are selected as well, thus all movies with those ratings will be locked.

- NR** not rated
- G** movies with a mild content, suitable for all ages
- PG** movies for which parental guidance is recommended.
They may contain a few racy or violent scenes or maybe some bad language
- PG-13** movies for which parental guidance may be recommended if under age 13
- R** restricted. The movies usually contain offensive sex or bad language and may be unsuitable for children under the age of 17. Parental guidance or permission needed.
- NC-17** even with parental permission, forbidden under age 17.
More offensive sex, violence or bad language.
- X** movies which generally focus on sex, violence and/or bad language. Also known as pornography.

Channel remove

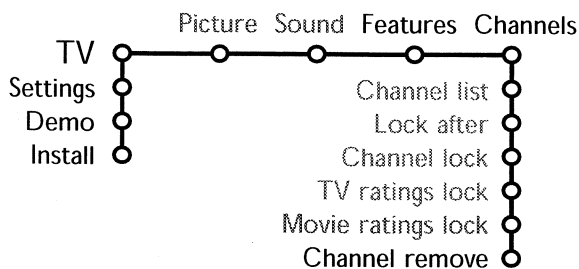

This feature provides the ability to remove a channel number from the channel list.

- 1 Select **Channel remove** with the cursor down.
- 2 Press the cursor right to enter a list with all stored channel numbers.
- 3 Select the channel you want to remove with the cursor down.
- 4 Press **OK**.
- 5 Repeat to remove other channels.

Connect Accessory Devices

There is a wide range of audio and video devices that can be connected to your TV. The following connection diagrams show you how to connect them to the TV.

AV1 IN can handle CVBS; **AV2 IN** CVBS and Y/C; **AV3 IN** CVBS; and **AV4 IN** YPbPr 480p, YPbPr 1080i; **FRONT:** CVBS and Y/C.

Recorder (VCR-DVD+RW)

Note: Do not place your recorder too close to the screen as some recorders may be susceptible for signals out of the display. Keep a minimum distance of 20" to the screen.

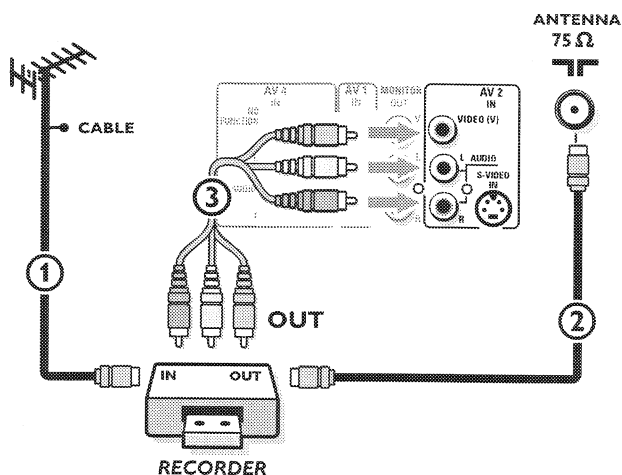

- 1 Connect the RF Antenna or Cable TV cable (eventually via an optional two-way signal splitter and/or Cable TV converter box) ① to the **RF IN** socket of your recorder.
- 2 Connect another RF cable ② from the output **OUT** of your recorder to the TV's input 75 Ω **ANTENNA** jack.
- 3 Better playback quality can be obtained if you also connect the Video, Audio Left and Right (only for stereo devices) AV cables ③ to the **VIDEO**, **AUDIO L** and **R** input jacks of **AV2 IN**.

If your recorder has an S-VHS video jack:

For improved picture quality, connect an S-video cable with the **S-VIDEO** input instead of connecting the recorder to the **VIDEO** jack of **AV2 IN**.

S-Video does not provide audio, so audio cables must still be connected to provide sound.

Recorder and other A/V devices

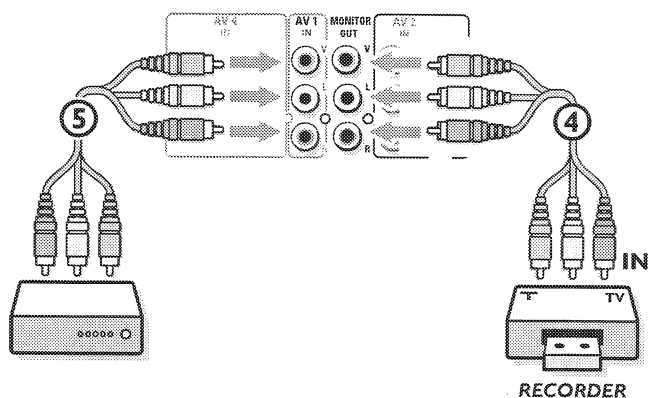

Recorder

- 1 Connect your recorder as described above ③. The **MONITOR OUT** connectors can be used for daisy chaining or to record programs from your TV ④. See Record with your recorder, p. 19.

Other A/V devices

- 2 Connect the Video, Audio left and Audio right (only for stereo devices) cables to the **VIDEO**, **AUDIO L** and **R** input jacks of **AV1 IN** ⑤ or the front connections (see p. 18).

Note: in case of mono equipment, only the left loudspeaker reproduces sound. Use a mono to stereo adapter (not supplied) for sound reproduction via all internal loudspeakers.

Recorder and Cable Box with RDF output

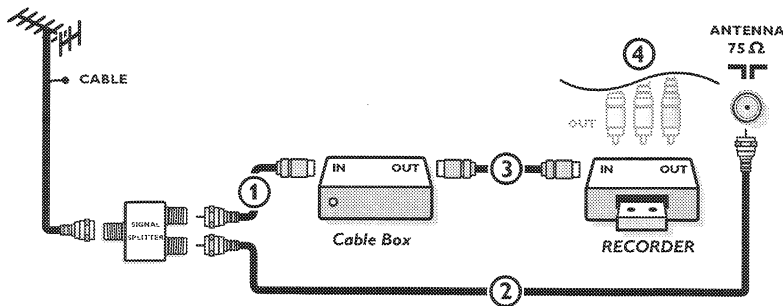

- ❶ Use an optional signal splitter.
- ❷ Connect one of the cable TV signal splitter outputs ❶ to the cable box's **IN** jack.
- ❸ Connect the other cable TV signal splitter output ❷ to the 75 Ω **ANTENNA** plug on the bottom of the TV.
- ❹ Connect the cable box's **OUT** jack ❸ to the recorder's **RF IN** socket.
- ❺ Connect the Video, Audio Left and Right (only for stereo sound) AV cables ❹ to the **VIDEO**, **AUDIO L** and **R** input **AV2 IN** jacks on the TV.

Satellite Receiver / Cable Box with AV outputs

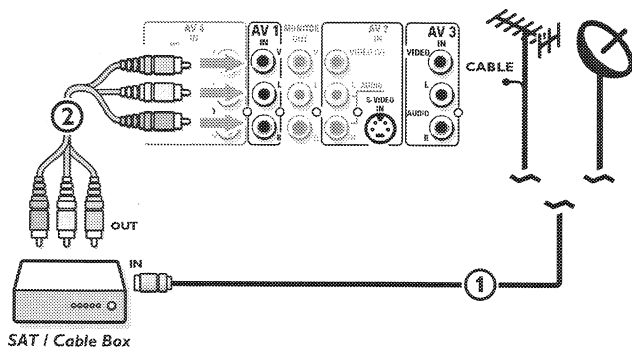

- ❶ Connect the satellite antenna cable or the Cable TV cable ❶ to the satellite receiver's or cable box's **IN** jack.
- ❷ To hear stereo sound on your TV connect the Video, Audio left and right AV cables ❷ to the **VIDEO**, **L AUDIO** and **R AUDIO** input jacks of **AV1 IN** or **AV3 IN**.

If your satellite receiver or cable box has an S-Video jack:

For improved picture quality, connect an S-Video cable to the **S-VIDEO** input **instead** of connecting the satellite receiver or cable box to the **VIDEO** jack of **AV2 IN**. Connect the audio cables to the device's **AUDIO L** and **R** jacks and to the **L AUDIO** and **R AUDIO** **AV2** jacks on the TV.

Recorder and Satellite Receiver / Cable Box with AV outputs

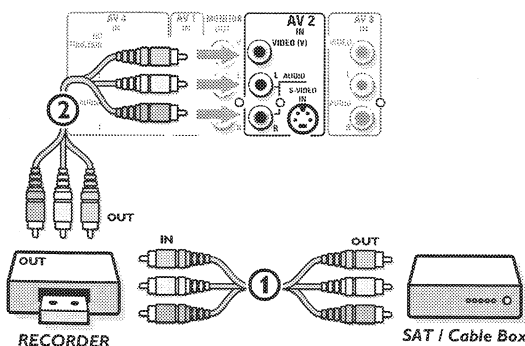

- ❶ Connect your satellite receiver or cable box as described above.
- ❷ Connect your recorder as described on the previous page.
- ❸ Connect the AV cables ❶ to the satellite receiver's or cable box's **AV OUT** jacks and to the recorder's **AV IN** jacks.
- ❹ Connect the recorder's **AV OUT** jacks ❷ to the TV's **AV2 IN** jacks.

DVD Player or other accessory digital source devices

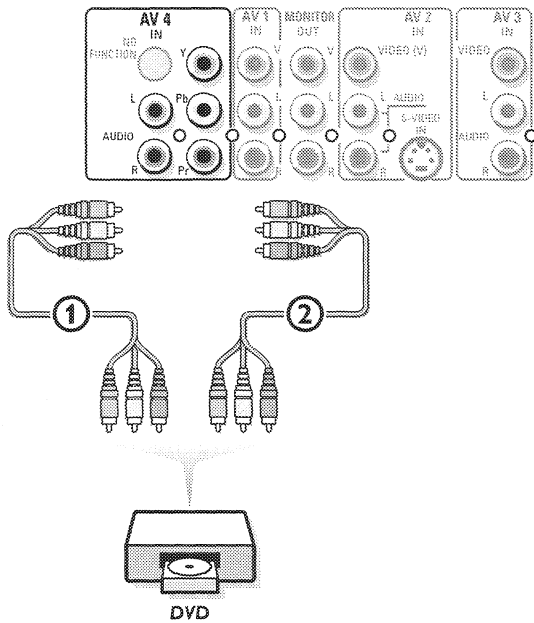

Devices with AV connectors only

- 1 Connect the video cables to the device's **AV OUT** jacks and to the TV's **AV1, AV2** or **AV3 IN** jacks.
- 2 Connect the audio cables to the device's **AUDIO L** and **R** jacks and to the **L AUDIO** and **R AUDIO AV1, AV2** or **AV3** jacks on the TV. (According to where you connected the video cables, to **AV1, AV2** or **AV3**.)

Devices with an S-Video connector

- 1 Connect an S-Video cable to the **AV2 S-VIDEO** input.
*Note: When using the **S-VIDEO** connector do not connect any device to the **AV2 VIDEO** input.*
- 2 Connect the audio cables to the device's **AUDIO L** and **R** jacks and to the **L AUDIO** and **R AUDIO AV2** jacks on the TV.

Devices with Component Video Output Connectors (DVD, Set Top Box,...)

- 1 Connect the cables of your **YPbPr** equipment ① to the **YPbPr** input **AV4 IN** sockets on the TV.
- 2 Connect the Audio left and right (only for stereo devices) cables ② to the **AUDIO L** and **R** input of **AV4**.

Devices with Progressive scan output (e.a. a digital Set Top box, a video game console or a Progressive scan DVD player (480p or 1080i))

Connect the device with 2Fh YPbPr output to the **YPbPr** jacks and to the **L** and **R AUDIO** jacks of **AV4**.

Note:s

- The labels for the component video sockets may differ depending on the DVD player. Although the abbreviations may vary, the letters B and R stand for the blue and red component signals, respectively, and Y indicates the luminance signal. Refer to the DVD player's instructions for use for definitions and connection details.
- This television is designed to accept high definition signal standards 1080i and 480p as specified by the Electronic Industries Association standard EIA770.3.
Digital devices from different manufacturers have the possibility of differing output standards which may cause difficulties for the television to properly display.

Warning: in case you notice scrolling images, wrong colors or no colour, no picture, or even combinations of these on your screen, check if the connections are done in the correct way or move your digital device further away from your TV.

DVI connector (AV5)

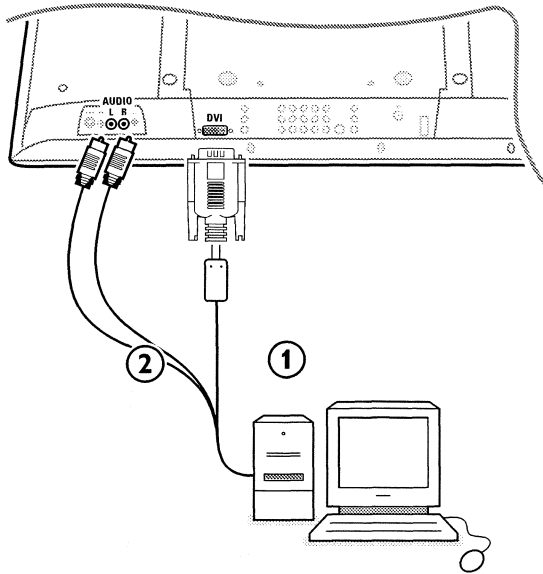

DVI is a specific digital input allowing encrypted transmission of uncompressed HD content. DVI includes HDCP (high-bandwidth digital content protection), which is supported by Hollywood, satellite providers, and most of the consumer electronics industry. DVI is gaining momentum and quickly becoming an industry standard for the consumers to view high-definition material while keeping content protected.

The **DVI IN** connector allows

- the following TV and monitor display modes:

EDTV	640/720 x 480p	
	720 x 576p	
HDTV	1920 x 1080i	
VGA	640 x 480	60 Hz
SVGA	800 x 600	56 Hz
XGA	1024 x 768	60 Hz

- uncompressed HD content
- encrypted or non encrypted signals.

Note: Only Single Digital Link DVI is supported.

- 1 Connect the digital DVI output of your HD device (e.g. PC, DVD player, Set Top Box..) to the **DVI IN** connector of your TV.
- 2 Connect the audio cable ② of your HD device (if audio is present) to the **AUDIO** outputs of your HD device and to the **AUDIO R** (right) and **L** (left) inputs of the panel of the TV.

Notes:

- Proper working is only guaranteed with DVI compliant consumer products.
- Digital devices from different manufacturers have the possibility of differing output standards which may cause difficulties for the television to properly display;
- If the set is old, there may be a small "flicker" when the set is turned on. this is normal, there is nothing wrong with the set.
- If possible, use the VESA 1024x768@60Hz video mode to obtain the best image quality for your LCD monitor.

Multi channel Surround receiver

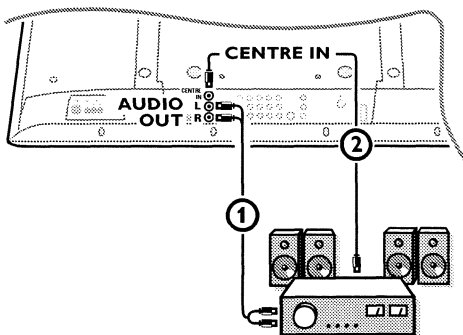

- 1 Connect the audio cable to the multi channel Surround receiver and to **AUDIO OUT L** and **R** below the **CENTRE IN** connector of your TV ①.

Note: turn off the TV and your surround receiver before connecting them. Set the Surround receiver's volume to minimum.

- 2 If you want the loudspeakers of your monitor to act as center speaker, also connect an audiocable to the multi channel Surround receiver and to the **CENTRE IN** of your TV ②.
- 3 Select **Center Input On** in the Source menu. See p. 7.

The loudspeakers of the TV will now only produce center sound, the loudspeakers connected to the audio receiver will produce Surround Sound. The volume has to be controlled via the multi channel Surround receiver.

Note: No sound will be heard when a TV channel or external source is blocked via the Channel Lock menu (see p. 11).

Front connections

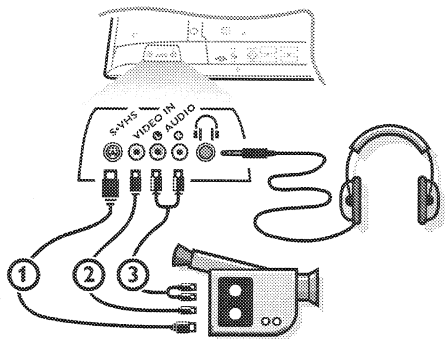



Camera or Camcorder

- 1 Connect your camera or camcorder as shown.
 - 2 Connect to **VIDEO** (2) and **AUDIO L** (3) for mono equipment. For stereo equipment also connect **AUDIO R** (3).
- S-VHS quality with an S-VHS camcorder is obtained by connecting the S-VHS cables with the S-video input (1) and audio inputs (3).

Do not connect cable (2) and (3) at the same time. This may cause picture distortion!

Headphone

- 1 Insert the plug into the headphone socket  as shown.
- 2 Press  on the remote control to switch off the internal loudspeakers of the TV.

The headphone impedance must be between 8 and 4000 Ohm. The headphone socket has a 3.5 mm stereo jack.

In the Sound menu select **Headphone volume** to adjust the headphone volume.

To select connected devices

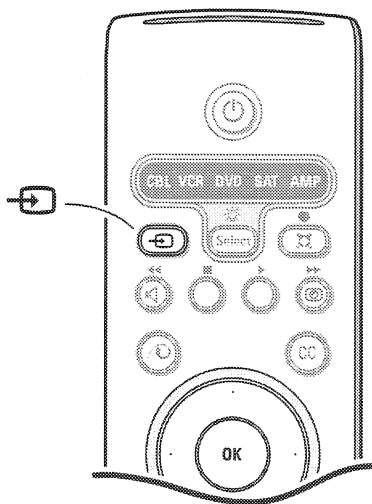

- 1 Press the  button repeatedly or select **Source** in the Settings menu (see p. 7) to select **AV1, AV2, AV3, AV4, FRONT, DVI** or **TV channels**, according to where you connected your devices.
- 2 Press the cursor up/down.
- 3 Press **OK**.

Remark: Most equipment (decoder, video recorder) carries out the switching itself. This is however never the case with a computer connected to the DVI input.

If you want to change to TV channels?

Enter the channel number of the TV channel which you want to watch with the digit buttons.

Audio- and video equipment keys

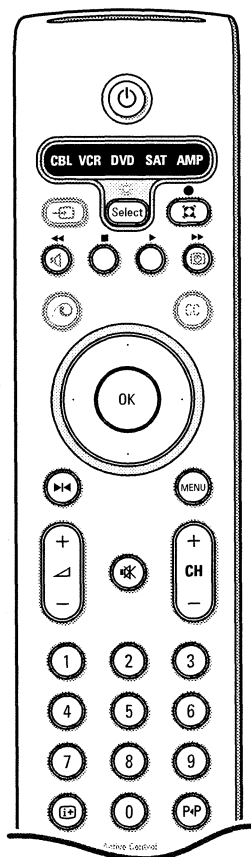

Most of the audio and video equipment from our range of products can be operated with the remote control of your TV.

Press one of the buttons after you pressed the **Select** button repeatedly according to the equipment you want to operate with this remote control. See Use of the remote control, p. 5.

- | | | | |
|--------|--|--------|--|
| ⏻ | to switch to standby (VCR) | 0 to 9 | digit entry, |
| ⏸ | for pause (DVD, CD) | P/P | tape index (VCR),
select a DVD chapter,
select a frequency (AMP) |
| ● | for record, | ⏰ | VCR timer |
| ⏮ | for rewind (VCR, CD);
search down (DVD, AMP) | ⏏ | surround on/off (AMP, CD) |
| ■ | for stop, | ⬆ | cursor up/down
to select the next or the
previous disc (CD) |
| ▶ | for play, | ⬅ | cursor left/right
to select the previous or
following track (CD) |
| ⏭ | for fast forward (VCR, CD);
search up (DVD/AMP) | | |
| i+ | display information | | |
| MENU | to switch the menu on or
off | | |
| - CH + | for chapter, channel, track
selection | | |

Notes:

- If no action is being undertaken within 60 seconds, the remote control returns to TV mode.
- After an action in the selected system mode, the remote control will remain in this mode for 60 seconds and will then return to TV mode or press the **Select** button to return to TV mode immediately.

Record with your recorder

To record S-VHS quality, connect an S-VHS peripheral directly to the recorder.

Record a TV program

You can record a TV program using your recorders tuner without affecting your TV.

- 1 Select the channel number on your recorder.
- 2 Set your recorder to record.
See the handbook for your recorder.

Switching channel numbers on your TV does not disturb recording!

Record a recorder from MONITOR OUT

You can record a program on your recorder from the TV tuner via **MONITOR OUT**.

- 1 Switch on the device.
- 2 Select the correct channel on your TV and the correct input on your recorder.
- 3 Set your recorder to record.
You record the tuner channel of the TV, even when you switch to an AV input using the  button on the remote control.

*Do not switch channels or turn off your TV when you are recording through **MONITOR OUT**.*

Note: When a TV channel or AV source is blocked because of a rating set via the Channels menu (see p. 12), also the record output picture and sound are muted.

Setting the remote control to work accessory devices





Your remote control is set to work your TV and many infrared remote (IR) control VCRs, Cable TV Converter Boxes, DVD players, Satellite Receivers, etc.

Press the **Select** button repeatedly to select **CBL, VCR, DVD, SAT** or **AMP** according to the accessory device you want to operate with this remote control. See Use of the Remote control, p. 3. Press the  button.

If the function buttons on the remote control also work the selected accessory device, then the remote is ready and no further steps are needed.

If the function buttons do not work with the selected accessory device, according to the device(s) you own, you may make your remote control ready for them by a direct entry code. Proceed as following.

Code setup

- ❶ Press the **Select** and  buttons at the same time, then release.
- ❷ **NOTE:** When inputting the digits as described below, you must not allow more than 20 seconds to pass between the input of each digit or you will need to return to step 1 and begin the programming process again.
Input the appropriate digit provided below for the type of accessory device you want to operate:
1 Cable (CBL)
2 VCR
3 DVD
4 Satellite (SAT)
5 Amplifier (AMP).
- ❸ Input the 4-digit code for the type and brand of accessory device. The codes are listed on pages 21-22.
- ❹ The green light behind the  button will blink for 3 seconds to show that a valid code was input.
If a valid code was not entered, the light will stay on continuously for 3 seconds. If that occurs, go back to step 1 and begin the programming process again.
- ❺ Now you will try to use the TV remote with the accessory device. Press the **Select** button on the remote to cycle across the accessory mode dial. Stop pressing the button when the mode you desire is lighted. The light will stay on for 2 seconds and then begin blinking. The blinking means that the remote is in the accessory mode you have selected.
- ❻ Within 60 seconds from the time the blinking starts, point the remote toward the accessory device and press the  button. If the device does not respond to the  command, follow the steps for programming the remote again using a different setup code for the type and brand of accessory device you wish to operate. Refer again to the code list on pages 21-22. If no more codes are listed for the type and brand of accessory device, the remote likely will not operate your particular model of accessory device.

Notes:

- Your TV remote is not necessarily capable of being programmed to operate all models of the brands of accessory devices listed on pages 21-22. You may want to try the programming process again. Try using the number(s) that are listed for your type and brand of device to be sure you did not make a mistake in inputting the digits during your first attempt at programming.
- If the remote control is in one of the accessory modes (a mode light is flashing) — CBL, VCR, DVD, SAT, AMP— and you don't press any of the remote buttons for sixty seconds, a "time-out" occurs, returning the remote to TV mode.

Remote Control Direct Entry Codes for Accessory Devices

Amplifier

Carver	0296
Curtis Mathes	0327
GE	0105
JVC	0358
Linn	0296
Magnavox	0296
Marantz	0296
Optimus	0422, 0327
Philips	0296
Pioneer	0327
Polk Audio	0296
RCA	0327
Realistic	0422
Sony	0716, 0247
Soundesign	0105
Victor	0358
Wards	0105
Yamaha	0381

Cable Box

ABC	0030, 0034, 0035
Allegro	0180, 0342
Americast	0926
Archer	0180, 0824
BellSouth	0926
Century	0180
Citizen	0180, 0342
Comtronics	0067
Contec	0046
Emerson	0824
Everquest	0042, 0067
Focus	0427
Garrard	0180
Gemini	0042
General Instrument	0503, 0837
GoldStar	0067, 0171
Goodmind	0824
Hamlin	0047, 0036, 0286, 0061
Hytex	0034
Jasco	0042, 0180, 0342
Jerrold	0030, 0039, 0503, 0042, 0837
Memorex	0027
Motorola	1133
Movie Time	0090
NSC	0090
Oak	0046, 0034
Optimus	0048
Panasonic	0048, 0134, 0027
Paragon	0027
Philips	0180, 0332, 0344
Pioneer	0171, 0560, 0904
Popular Mechanics	0427
Pulsar	0027
Quasar	0027
RCA	0048
Radio Shack	0042, 0910, 0342, 0824
Recoton	0427
Regal	0047, 0286
Runco	0027
SL Marx	0067
Samsung	0067, 0171
Scientific Atlanta	0035, 0504, 0904
Signal	0042, 0067
Sprucer	0048
Starcom	0030, 0042
Stargate	0067, 0042, 0824
Starquest	0042
TV86	0090

Televue	0067
Tocom	0039
Toshiba	0027
Tusa	0042
Unika	0180
United Artists	0034
Universal	0180, 0218
Viewstar	0090
Zenith	0027, 0552, 0926
Zentek	0427

Surround Sound Receiver

ADC	0558
Aiwa	0148
Capetronic	0558
Carver	0069, 1116, 1216
Casio	0222
Clarinette	0222
Denon	1187, 1131
Fisher	0069
Garrard	0490
Harman/Kardon	0137
JVC	0101
Kenwood	1054, 0069, 0213, 1340, 1596, 1597
Lloyd's	0222
MCS	0066
Magnavox	0418, 1116, 0558, 1216, 0222
Marantz	1116, 1216, 0066
Modulaire	0222
Nakamichi	0124
Onkyo	0162
Optimus	1050, 0213, 0558, 0069
Panasonic	0066, 1545
Penney	0222
Philips	1116, 1216, 1296, 0418
Pioneer	0177, 0558, 1050
Proscan	1281
Quasar	0066
RCA	1281, 0558, 1050
Realistic	0222
Sansui	1116
Sharp	0213
Sherwood	0529
Sony	1185, 1085, 1285
Sunfire	1340
Teac	0490
Technics	0066, 1335, 1545, 1336
Thorens	1216
Victor	0101
Yamaha	0203, 0213, 1203
Yorx	0222

Satellite Receiver

AlphaStar	0799
Echostar	1032, 0802
Expressvu	0802
GE	0593
General Instrument	0388, 0896, 0654
HTS	0802
Hitachi	0846
Hughes Network Systems	0776
JVC	0802
Jerrold	0388, 0654
Magnavox	0749, 0751
Memorex	0751
Next Level	0896
Panasonic	0728
Philips	1103, 0749, 0751

Primestar	0654, 0388
RCA	0593, 0170, 0419, 0882
Radio Shack	0896
Samsung	1136
Sony	0666
Star Choice	0896
Toshiba	0776, 0817
Uniden	0751, 0749
Zenith	0883

VCR

Admiral	0075, 0236
Adventura	0027
Aiko	0305
Aiwa	0027, 0064
Akai	0068
America Action	0305
American High	0062
Asha	0267
Audiovox	0064
Beaumarck	0267
Bell & Howell	0131
Broksonic 0148, 0211, 0029, 0236, 0506	
CCE	0099, 0305
Calix	0064
Canon	0062
Carver	0108
Cineral	0305
Citizen	0305, 0064
Colt	0099
Craig	0064, 0099, 0074, 0267, 0298
Curtis Mathes	0062, 0068, 0087, 0189, 0787
Cybernex	0267
Daewoo	0305, 0072
Denon	0069
Dynatech	0027
Electrohome	0064
Electroponic	0064
Emerex	0059
Emerson	0211, 0029, 0236, 0305, 0148, 0506, 0027, 0064, 0070
Fisher	0074, 0131
Fuji	0062
Funai	0027
GE	0062, 0087, 0075, 0267, 0787
Garrard	0027
Go Video	0459, 0553
GoldStar	0064, 0065
Gradiente	0027
Hi-Q	0074
Harley Davidson	0027
Harman/Kardon	0065, 0108
Harwood	0099
Hitachi	0069, 0027, 0068
Hughes Network Systems	0069
JVC	0094, 0068
Jensen	0068
KEC	0064, 0305
KLH	0099
Kenwood	0068, 0094, 0065
Kodak	0062, 0064
LXI	0064
Lloyd's	0027
Logik	0099
MEI	0062
MGA	0070, 0267
MGN Technology	0267

Remote Control Direct Entry Codes for Accessory Devices

MTC0027, 0267
Magnasonic0305
Magnavox .0062, 0108, 0027, 0066, 0176

VCR (continued)

Magnin0267
Marantz0108, 0062
Marta0064
Matsushita.....0062, 0189
Memorex0131, 0074, 0506, 0027
.....0064, 0075, 0062, 0267
.....0066, 0189, 0236, 1189
Minolta0069
Mitsubishi.....0070, 0075, 0094
Motorola.....0062, 0075
Multitech.....0027, 0099
NEC0065, 0068, 0094, 0131
Nikko0064
Noblex0267
Olympus.....0062
Optimus.....0189, 1189, 0075, 0064,
.....0131, 0459
Orion0506, 0029, 0211, 0236
Panasonic.....0062, 0189, 1189, 0643
Penney.....0062, 0267, 0064, 0069, 0065
Pentax.....0069
Philco.....0062, 0236, 0506
Philips.....0108, 0062, 0645
Pilot.....0064
Pioneer0094
Polk Audio0108
Profitronic.....0267
Proscan.....0087, 0787
Protec0099
Pulsar0066
Quasar.....0062, 0189, 1189
RCA.....0087, 0176, 0069, 0062,
.....0075, 0267, 0787
Radio Shack.....0027
Radix.....0064
Randex.....0064

Realistic.....0027, 0131, 0074, 0075,
.....0064, 0062
ReplayTV.....0641, 0643
Runco0066
STS0069
Samsung0072, 0267
Sanky.....0066, 0075
Sansui0068, 0506, 0027, 0094, 0236, 0298
Sanyo.....0074, 0131, 0267
Scott0211, 0148, 0070, 0072
Sears0064, 0069, 0027, 0062,
.....0074, 0131
Semp0072
Sharp0075
Shintom0099
Shogun.....0267
Singer0099
Sony0059, 0027, 0062, 0063
Sylvania.....0062, 0108, 0027, 0070
Symphonic0027
TMK0267
Tatung.....0068
Teac.....0027, 0068
Technics.....0062, 0189
Teknika0027, 0062, 0064
Thomas.....0027
Tivo0645, 0663
Toshiba0072, 0070
Totevision0064, 0267
Unitech.....0267
Vector.....0072
Vector Research.....0065
Video Concepts0072
Videosonic.....0267
Wards.....0062, 0087, 0027, 0074,
.....0267, 0069, 0075, 0099
.....0108, 0176, 0787
White Westinghouse...0099, 0305, 0236
XR-1000.....0099, 0027, 0062
Yamaha0065
Zenith.....0066, 0027, 0236, 0506

Digital Video Disc (DVD)

Apex.....0699
Denon0517
Fisher0697
GE.....0549
Hitachi0691
Hiteker0699
JVC0650, 0585
Kenwood0709, 0561
Konka0746, 0738, 0747, 0748
Magnavox0530, 0702
Marantz0566
Mitsubishi.....0548
Onkyo.....0530
Optimus0598
Oritron.....0678
Panasonic0517, 0659
Philips.....0566, 0530
Pioneer0598, 0552, 0659
Proscan0549
RCA0549, 0598
Samsung0600
Sharp.....0657
Sony.....0560
Technics.....0517
Theta Digita0598
Toshiba0530
Yamaha0517, 0572
Zenith0618, 0530

Regulatory Notices - Federal Communications Commission Notice

This equipment has been tested and found to comply with the limits for a Class B digital device, pursuant to part 15 of the FCC Rules. These limits are designed to provide reasonable protection against harmful interference in a residential installation. This equipment generates, uses, and can radiate radio frequency energy and, if not installed and used in accordance with the instructions, may cause harmful interference to radio communications. However, there is no guarantee that interference will not occur in a particular installation. If this equipment does cause harmful interference to radio or television reception, which can be determined by turning the equipment off and on, the user is encouraged to try to correct the interference by one or more of the following measures:

- Reorient or relocate the receiving antenna.
- Increase the separation between the equipment and the receiver.
- Connect the equipment into an outlet on a circuit different from that to which the receiver is connected.
- Consult the dealer or an experienced radio or television technician for help.

Modifications -

The FCC requires the user to be notified that any changes or modifications made to this device that are not expressly approved by Philips Consumer Electronics may void the user's authority to operate the equipment.

Cables -

Connections to this device must be made with shielded cables with metallic RFI/EMI connector hoods to maintain compliance with FCC Rules and Regulations.

Canadian notice -

This Class B digital apparatus meets all requirements of the Canadian Interference-Causing Equipment Regulations.

Avis Canadien -

Cet appareil numérique de la classe B respecte toutes les exigences du Règlement sur le matériel brouilleur du Canada.

Before Calling Service

Symptoms	Items to Check and Actions to follow
“Ghost” or double images	<ul style="list-style-type: none"> This may be caused by obstruction to the antenna due to high rise buildings or hills. Using a highly directional antenna may improve the picture.
No power	<ul style="list-style-type: none"> Check that the TV's AC power cord is plugged into the mains socket. Unplug the television, wait for 60 seconds. The re-insert plug into the mains socket and turn on the television again.
No picture	<ul style="list-style-type: none"> Check antenna connections at the bottom of the TV to see if it properly connected to the TV. Possible broadcast station trouble. Try another channel. Adjust the contrast and brightness settings. Try another auto picture setting. Check the Closed Captions control. Some TEXT modes could block the screen. Switch your DVI-source to a correct display mode.
No picture and switched on	<ul style="list-style-type: none"> Your TV has a protective mode in case there is too much heat build-up. Check the clearance around the vents of the device to be certain there are no blocking walls or cabinets which would limit the air flow.
No sound	<ul style="list-style-type: none"> Increase the VOLUME. Check that the TV is not muted, press the  button on the remote control. When no signal is detected, the TV automatically switches off the sound. This is proper operation and does not indicate a malfunction.
Good sound but poor color or no picture	<ul style="list-style-type: none"> Adjust the contrast, color, tint and brightness setting. Try another auto picture setting.
Poor picture	<ul style="list-style-type: none"> Check the DVI connection.
Snowish picture and noise	<ul style="list-style-type: none"> Check the antenna connection.
Television not responding to remote control	<ul style="list-style-type: none"> Check whether the batteries are working. Replace if necessary. Clean the remote control sensor lens on the monitor. Operating range between TV and the remote control should not be > 240". You can still use the buttons on top of your TV.
Control of accessory devices	<ul style="list-style-type: none"> The infrared signals of the screen may influence the reception sensibility of other peripherals. Solution: replace the batteries of the remote control of other devices. E.g. keep away a wireless headphone from within a radius of 50".

If your problem is not solved

Turn your TV off and then on again once.

Never attempt to repair a defective TV yourself.

Check with your dealer or call a TV technician.

Telephone number Philips Customer

Care Center: 800-531-0039

Care of the screen

Do not rub or strike the screen with anything hard as this may scratch, mar, or damage the screen permanently.
Unplug the set before cleaning the screen. dust the TV by wiping the screen and the cabinet with a soft, clean cloth. If the screen requires additional cleaning, use a clean, damp cloth; do not use liquid cleaners or aerosol cleaners.

End of life directives

We are paying a lot of attention to using environmentally-friendly production methods. Your new TV contains materials which can be recycled and reused.
At the end of its life specialized companies can dismantle the discarded TV to concentrate the reusable materials and to minimize the amount of materials that must be disposed.
Please ensure that you dispose of your old TV according to local regulations.

How to dispose of batteries?

The batteries supplied do not contain the heavy metals mercury and cadmium. Nevertheless in many areas batteries may not be disposed of with your household waste. Please ensure you dispose of batteries according to local regulations.

Index

- a** active control, 9
alt audio, 3
audio and video control buttons, 19
auto picture, 8
autoprogramming, 5
auto sound, 10
- b** backlighting, 3
buttons on top of the TV, 2
- c** camera/camcorder, 18
channel list, 11
channel lock, 11
closed captions, 10
- d** display information, 4
DVD, 16
- h** headphone, 18
- m** menu language, 5
movie ratings, 13
mute, 3
- p** picture adjustments, 8
picture format, 4
Pixel Plus, 3
- r** recording, 19
remote control, 3-4
reset AV settings, 6
- s** satellite receiver, 15
set/change PIN, 7
sleeptimer, 10
sound adjustments, 10
source select, 18
store TV channels, 5
S-VHS, 14
- t** turn TV on, 2
TV ratings, 12
- v** VCR - DVD+RW recorder, 14
volume, 3
- z** zoom, 11

LIMITED WARRANTY

One Year Free Labor

One Year Free Service on Parts

WHO IS COVERED?

You must have proof of purchase to receive warranty service. A sales receipt or other document showing that you purchased the product is considered proof of purchase.

WHAT IS COVERED?

Warranty coverage begins the day you buy your product. For one year thereafter, all parts will be repaired or replaced and labor is free. After one year from the day of purchase, you pay for the replacement or repair of all parts, and for all labor charges.

All parts, including repaired and replaced parts, are covered only for the original warranty period. When the warranty on the product expires, the warranty on all replaced and repaired parts also expires.

WHAT IS EXCLUDED?

Your warranty does not cover:

- labor charges for installation or setup of the product, adjustment of customer controls on the product, and installation or repair of antenna systems outside of the product.
- product repair and/or part replacement because of misuse, accident, unauthorized repair or other cause not within the control of Philips Consumer Electronics Company.
- reception problems caused by signal conditions or cable or antenna systems outside the unit.
- a product that requires modification or adaptation to enable it to operate in any country other than the country for which it was designed, manufactured, approved and/or authorized, or repair of products damaged by these modifications.
- incidental or consequential damages resulting from the product. (Some states do not allow the exclusion of incidental or consequential damages, so the above exclusion may not apply to you. This includes, but is not limited to, prerecorded material, whether copyrighted or not copyrighted.)
- a product used for commercial or institutional purposes.

WHERE IS SERVICE AVAILABLE?

Warranty service is available in all countries where the product is officially distributed by Philips Consumer Electronics Company. In countries where Philips Consumer Electronics Company does not distribute the product, the local Philips service organization will attempt to provide service (although there may be a delay

if the appropriate spare parts and technical manual(s) are not readily available).

MAKE SURE YOU KEEP ...

Please keep your sales receipt or other document showing proof of purchase. Attach it to this owner's manual and keep both nearby. Also keep the original box and packing material in case you need to return your product. Please check your owner's manual before requesting service. Adjustments of the controls discussed there may save you a service call.

TO GET WARRANTY SERVICE....

Repair must be performed by an authorized service center or a factory service center. If you do not live near a factory service center, contact your dealer. If your dealer is an authorized service center, he will arrange repair. If your dealer is not an authorized service center he will direct you to the authorized service center engaged by him to service the products he sells.

(In U.S.A., Puerto Rico and U.S. Virgin Islands, all implied warranties, including implied warranties of merchantability and fitness for a particular purpose, are limited in duration to the duration of this express warranty. But, because some states do not allow limitations on how long an implied warranty may last, this limitation may not apply to you.)

(In Canada, this warranty is given in lieu of all other warranties. No other warranties are expressed or implied, including any implied warranties of merchantability or fitness for a particular purpose. Philips is not liable under any circumstances for any direct, indirect, special, incidental or consequential damages, howsoever incurred, even if notified of the possibility of such damages.)

IF YOU HAVE QUESTIONS IN CANADA

Please contact Philips at:
1-800-661-6162 (French speaking)
1-800-363-7278 (English speaking)

REMEMBER...

Please record the model and serial numbers found on the product below. Also, please fill out and mail your warranty registration card promptly. It will be easier for us to notify you if necessary.

MODEL #
SERIAL #

This warranty gives you specific legal rights. You may have other rights which vary from state/province to state/province.

Philips Consumer Electronics Company, P.O. Box 520890, Miami, FL 33152, (402) 536-4171

Renvoyez votre carte d'enregistrement de garantie dès aujourd'hui pour bénéficier de tous les services auxquels vous avez droit

Une fois votre achat PHILIPS enregistré, vous êtes en mesure de recevoir tous les privilèges associés à la propriété d'un produit PHILIPS. Veuillez donc remplir la carte d'enregistrement de garantie accompagnant votre produit et nous la renvoyer le plus tôt possible. Tirez profit de ces importants bénéfices !

Garantie Vérification

L'enregistrement de votre produit dans les 10 jours confirme votre droit à une protection maximale selon les termes et conditions stipulés dans votre garantie PHILIPS.

Propriétaire Confirmation

Votre carte d'enregistrement de garantie dûment remplie sert de vérification de propriété dans le cas de perte ou de vol du produit.

Modèle Enregistrement

Retournez rapidement votre carte d'enregistrement de garantie pour vous assurer de recevoir toutes les informations et offres spéciales auxquelles vous avez droit en tant que propriétaire de votre modèle.

PHILIPS

Félicitations pour votre achat, et bienvenue dans notre "famille!"

Cher propriétaire d'un produit PHILIPS:

Merci de votre confiance en PHILIPS. Vous avez choisi un produit de fabrication et de garantie supérieures parmi les meilleurs disponibles sur le marché. Et nous ferons tout en notre pouvoir pour que vous soyez pleinement satisfait de votre achat pour des années à venir.

En tant que membre de la "famille" PHILIPS, vous avez droit à une protection inégalée par l'une des garanties les plus complètes de l'industrie ainsi qu'à des réseaux de service sans pareil.

De plus, votre achat garantit que vous recevrez toutes les informations et offres spéciales auxquelles vous avez droit, ainsi qu'un accès facile à toute une gamme d'accessoires disponibles via notre réseau de téléachat. Mais ce qui est encore plus important, vous pouvez compter sur notre engagement total quand il s'agit de votre entière satisfaction. C'est notre façon de vous souhaiter la bienvenue et de vous remercier de votre investissement dans un produit PHILIPS.

Merci encore,



Lawrence J. Blanford
President and Chief Executive Officer

P.S. N'oubliez pas que pour bénéficier pleinement de votre produit PHILIPS, vous devez retourner votre carte d'enregistrement de garantie dans les 10 jours suivant votre achat. Faites-nous donc parvenir votre carte dès maintenant!



Sachez reconnaître ces symboles de **sécurité**



 Ce symbole "d'éclair" s'applique aux matériaux non isolés présents dans votre appareil et pouvant causer un choc électrique. Pour assurer la sécurité des membres de votre famille, veuillez ne pas enlever le couvercle de votre produit.

 Les "points d'exclamation" attirent votre attention sur certaines fonctions à propos desquelles il est recommandé de lire avec attention les informations ci-incluses afin de prévenir tout problème de fonctionnement et d'entretien.

AVERTISSEMENT: POUR EVITER LES INCENDIES OU LES CHOCS ELECTRIQUES, NE PAS EXPOSER CE MATERIEL A LA PLUIE OU A L'HUMIDITE.

ATTENTION: Pour éviter les choc électriques, introduire la lame la plus large de la fiche dans la borne correspondante de la prise et pousser jusqu'au fond.

Pour usage du client

Notez ci-dessous le numéro de série, indiqué au dos de l'appareil. Gardez cette information pour future référence.

Modele _____
N° de série. _____



PHILIPS

Visitez notre World Wide Web Site à <http://www.philips.com>

PRÉCAUTIONS IMPORTANTES DE SÉCURITÉ

A lire avant de faire fonctionner l'appareil

1. Lire ces instructions.
2. Garder ces instructions.
3. Respecter tous les avertissements.
4. Suivre toutes les instructions.
5. Ne pas utiliser cet appareil près de l'eau.
6. Nettoyer seulement avec un chiffon sec.
7. Ne pas boucher les ouvertures d'aération. Installer selon les instructions du fabricant.
8. Ne pas installer près d'une source de chaleur telle qu'un radiateur, une bouche de chauffage, une cuisinière ou d'autre matériel (y compris des amplificateurs) qui produit de la chaleur.
9. Ne pas contourner la sécurité fournie par la fiche polarisée ou la fiche de mise à la terre. Une fiche polarisée possède deux lames dont une plus large que l'autre. Une fiche de mise à la terre possède deux lames et une broche de mise à la terre. La lame large ou la broche est fournie pour votre sécurité. Lorsque la fiche fournie ne va pas dans la prise, demander à un électricien de remplacer la prise démodée.
10. Protéger le cordon d'alimentation en ne pas marcher dessus ni le coincant, en particulier près des fiches, des prises et de l'endroit où le cordon rejoint de l'appareil.
11. N'utiliser que des accessoires préconisés par le fabricant.
12.  Utiliser seulement avec un chariot, meuble, trépied, support ou table spécifié par le fabricant ou vendu avec l'appareil. En utilisant un chariot, au moment de déplacer le chariot/téléviseur, bien faire attention pour éviter des blessures dues au renversement éventuel.
13. Débrancher cet appareil pendant des orages ou lorsqu'il ne sera pas utilisé pendant longtemps.
14. Consulter un technicien agréé de service après vente pour toute réparation. Le service après vente est nécessaire lorsque l'appareil a été endommagé de quelque façon que ce soit, telle que lorsque le cordon d'alimentation ou la fiche est endommagé, du liquide renversé, un objet tombé dans l'appareil, l'exposition de l'appareil à la pluie ou l'humidité, lorsque l'appareil ne fonctionne pas normalement ou lorsqu'on a laissé tomber l'appareil.
15. Ce produit peut contenir un plomb ou du mercure. La mise à rebut de ces matières pourrait être réglementé pour des raisons de protection de l'environnement. Pour s'informer sur la mise à rebut ou le recyclage, veuillez se mettre en contact avec les autorités locales ou l'Electronic Industries Alliance: www.eiae.org.
16. **Dommages qu'il faut faire réparer** - Il faut faire réparer l'appareil par un technicien qualifié lorsque:
 - A. Le cordon d'alimentation en électricité ou la fiche a été endommagé; ou
 - B. On a laissé tomber des objets ou du liquide dans l'appareil;
 - C. On a exposé l'appareil à la pluie; ou
 - D. L'appareil ne paraît pas marcher normalement ou présente de grands changements d'opération; ou
 - E. On a laissé tomber l'appareil ou endommager le coffret.
17. Tous les téléviseurs doivent être conformes aux normes internationales de sécurité préconisées pour les propriétés de stabilité et d'inclinaison dans la conception des meubles.
 - Ne pas compromettre ces normes de conception en tirant excessivement sur le devant ou le haut du meuble, ce qui risque éventuellement de renverser le produit.
 - De plus, ne pas se mettre en danger, ni mettre les enfants en danger en plaçant du matériel électronique ou des jouets sur le meuble. De tels articles pourraient tomber malencontreusement du haut du téléviseur et endommager le produit et/ou blesser des gens.
18. **Montage au mur** - Il faut monter l'appareil à un mur uniquement en suivant les recommandations du fabricant.
19. **Lignes de transmission** - Il faut situer une antenne extérieure à l'écart des lignes de transmission d'électricité.
20. **Mise à terre de l'antenne extérieure** - Si une antenne extérieure est reliée au récepteur, assurez-vous que le système de terre est bien mis à la terre pour protéger contre les sauts de tension et l'accumulation des charges d'électricité statique.

La section 810 du National Electric Code, ANSI/NFPA No. 70-1984, fournit des renseignements sur la mise à la terre du mât et de sa structure de soutien, du fil d'entrée à un appareil de décharge/antenne, sur la grosseur des conducteurs de mise à terre, sur l'emplacement d'un appareil de décharge/antenne, sur la mise à la terre vers les électrodes de terre, ainsi que sur les recommandations sur les électrodes de terre. Voir la figure ci-dessous.
21. **Entrée des objets et des liquides** - Evitez de laisser tomber des objets ou des liquides par les ouverture de l'enclos.

EXEMPLE DE MISE À TERRE D'UNE ANTENNE SUIVANT LES RECOMMANDATIONS DU NATIONAL ELECTRICAL CODE (NEC)

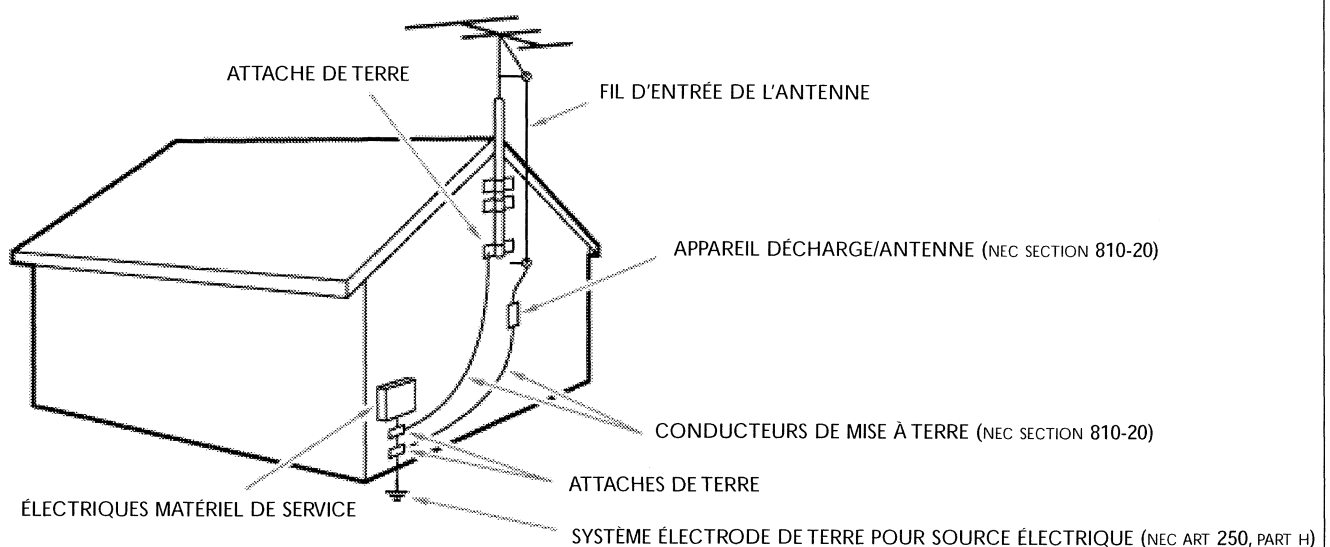

Note à l'installateur du système câble : Ce rappel est fourni pour attirer l'attention de l'installateur du système câble à l'Article 820-40 du national Electrical Code qui fournit des conseils pour la bonne mise à terre et, en particulier, spécifie que la terre du câble doit être reliée au système de mise à terre du bâtiment aussi près que possible de l'endroit où le câble y pénètre.

Table des matières

Aide ?

Si dans le mode d'emploi vous n'avez pas la réponse à votre question ou si les 'Avant de téléphoner au service à la clientèle' ne vous ont pas aidé à résoudre votre problème de TV, vous devez téléphoner au service consommateur de votre pays, voir le document 'World-wide guarantee'.

Avant de téléphoner au Service Consommateurs de Philips, notez le modèle et le numéro de série complet de votre TV, lesquels sont inscrits sur une étiquette collée au dos de l'appareil, ou bien vous trouverez ces informations sur une étiquette collée sur 2 cotés au bas de l'emballage (800-531-0039))

Modèle: 30PF9975/17

N° de série:

Entretien de l'écran

Voir Conseils, p. 24.



Que faire lorsque votre téléviseur est hors d'usage?

Philips s'efforce de fabriquer des produits qui ne nuisent pas à l'environnement. Votre nouveau téléviseur est constitué de matériaux recyclables et réutilisables. Des entreprises spécialisées démontent les téléviseurs arrivés en fin de cycle de vie pour récupérer les matériaux réutilisables afin de réduire au minimum les déchets. Informez-vous sur les dispositions de votre pays concernant les téléviseurs hors d'usage.

Installation

Préparation	2
Les boutons en haut du téléviseur	2
Utilisation de la télécommande	3-4
Utilisation des menus	4
Sélectionnez votre langue de menus	5
Mise en mémoire des chaînes	5
Installation de la configuration	6-7
Démo	8

Utilisation

Menu TV

Menu image	8-9
Menu son	10
Menu options	10
Sous-titres codés	10
Menu chaînes	11-13

Branchement des périphériques

Branchement des périphériques	14-18
Sélection des périphériques	18
Boutons pour les appareils A/V	19
Enregistrement avec votre magnétoscope	19
Réglage de la télécommande pour l'utilisation des périphériques	20
Remote Control Direct Entry Codes pour périphériques	20-22
Avant de téléphoner au service à la clientèle	23
Astuces	24
Index	24
Service/Information de garantie	25-27

Préparation

Ne branchez pas la fiche secteur dans la prise murale avant que toutes les connexions soient effectuées

- 1 Instructions d'accrochage sur un mur.**
Pour l'accrochage du produit sur un mur, suivre les étapes décrites sur le gabarit fourni. Assurez-vous que le support mural est correctement fixé de façon à assurer une sécurité maximale. Le poids du TV (sans emballage) est approximativement de 38 Lbs. Pour le montage du pied fourni, voir la brochure séparée.

Remarque : tout autre pied n'est fourni qu'en accessoire optionnel. Consultez votre revendeur.

- 2 Placez ou accrochez le TV où vous le souhaitez mais veillez à ce que l'air puisse circuler librement à travers les fentes de ventilation. N'installez pas le TV dans un espace confiné tel qu'une bibliothèque ou une unité similaire.**

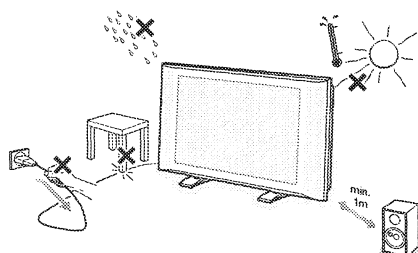

Afin d'éviter tout danger, écartez toute flamme nue (bougies...) de l'appareil. Evitez également de le mettre directement en contact avec de la pluie ou de l'eau. Veillez à préserver l'équipement de tout égouttement ou de toute éclaboussure. Par ailleurs, ne placez pas d'objets contenant des liquides, tels que des vases, sur l'appareil.

- 3 Introduisez la fiche d'antenne dans l'entrée d'antenne  située au bas du téléviseur. En cas de perturbation (points blancs sur l'image) lors de la réception d'émetteurs VHF Bande 1 il est**

conseillé de brancher le câble d'antenne anti-parasite fourni.

- 4** Pour brancher votre ordinateur, voir p. 17. Pour brancher un autre périphérique, voir p. 14. Pour atteindre les meilleurs résultats, il est conseillé d'utiliser uniquement les câbles d'antenne fournis pour brancher le téléviseur au magnétoscope et le magnétoscope au connecteur d'antenne.
- 5** Insérer le cordon d'alimentation fourni dans la prise située au bas du TV et dans une prise murale. Vérifiez à l'arrière du téléviseur pour la tension de fonctionnement correcte. Consultez votre revendeur local si votre alimentation AC est différente. Afin d'éviter tout dommage du cordon d'alimentation (AC) qui pourrait entraîner des risques d'incendie ou (et) d'électrocution, ne jamais placer le téléviseur sur le câble.

- 6 Télécommande:** Introduisez les deux piles fournies (Type R6-1,5V).

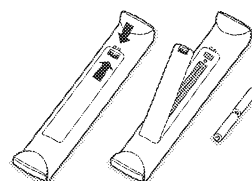

Les piles livrées avec la télécommande ne contiennent pas de métaux lourds tels que le mercure ou le cadmium. Informez-vous pour connaître les dispositions en vigueur dans votre pays.

- 7 Mise en service du téléviseur:** Appuyez sur le bouton  situé sur le côté droit du téléviseur. Le voyant vert et l'écran s'illuminent. Le voyant vert clignote chaque fois que vous appuyez sur un bouton de la télécommande. Lorsque vous allumez votre TV pour la première fois, le menu Langage apparaît automatiquement à l'écran. Successivement les indications apparaissent automatiquement sur l'écran dans les langages différents.

Les boutons en haut du téléviseur

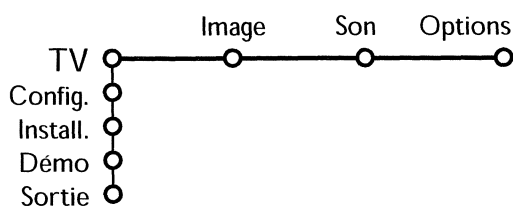
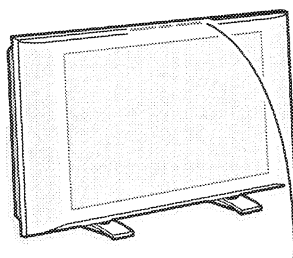

Si votre télécommande est perdue ou cassée, vous pouvez toujours modifier quelques réglages de base avec les boutons situés sur le dessus du téléviseur.

Appuyez sur:

- les boutons - ou +  pour régler le volume;
- les boutons -P/CH+ pour sélectionner les chaînes TV ou les sources

Le bouton **MENU/OK** est utilisé pour appeler le menu principal sans utiliser la télécommande.

Utilisez:

- les boutons -  + et les boutons **P/CH-** et **P/CH+** pour sélectionner des éléments du menu dans les directions indiquées;
- le bouton **MENU/OK** pour confirmer votre sélection.

Important: Lorsque le menu est activé via le bouton **MENU/OK** en haut du téléviseur, seule la fonction **Sortie** peut le faire disparaître. Naviguez vers **Sortie** et appuyez sur le bouton **MENU/OK**.

Utilisation de la télécommande RC4305



Remarque: Pour la plupart des boutons, vous activez la fonction en appuyant une fois sur le bouton. Si vous appuyez une seconde fois, la fonction sera désactivée. Lorsqu'un bouton permet d'activer plusieurs fonctions, une petite liste sera affichée. Appuyez de manière répétée afin de sélectionner l'élément suivant dans la liste. La liste disparaîtra automatiquement après 4 secondes, sinon, appuyez sur **OK** pour la faire disparaître immédiatement.

 Appuyez sur ce bouton plusieurs fois pour sélectionner **AV1, AV2, AV3, AV4, DVI, SIDE** ou **Chaînes TV** lorsqu'en mode TV, selon le branchement de vos périphériques (p. 18).

CBL VCR DVD SAT AMP

Appuyez plusieurs fois sur le bouton **Select** pour sélectionner un des modes système dans lequel la télécommande peut être utilisée. Si aucun bouton n'est enfoncé dans les 2 secondes, la télécommande se remet en mode TV. Si un bouton est enfoncé dans le mode système la télécommande restera dans ce mode pendant 60 secondes. Après la télécommande se remet en mode TV.

Bouton de rétroéclairage

Appuyez sur le bouton **Select** plus de 2 secondes. Le rétroéclairage des boutons , **CH**,  et les boutons numériques sont rétroéclairés pendant 5 secondes après avoir appuyé sur le bouton.

Démo Pixel Plus marche/arrêt

Sur le côté droit, Pixel Plus et Digital Natural Motion sont activés.

OK Appuyez sur ce bouton pour activer le choix que vous avez effectué dans les menus.

Arrêt

Pour figer l'image.
En fonction du signal d'entrée, la fonction peut ne pas être accessible.

Volume

Pour régler le volume.

0/9 Boutons numériques

Choix direct d'une chaîne de télévision. Si le numéro de programme est à deux chiffres, introduisez le second chiffre avant que le trait ne disparaisse. Pour appeler une chaîne de 0 à 9 appuyez sur le bouton à chiffre un peu plus longtemps.

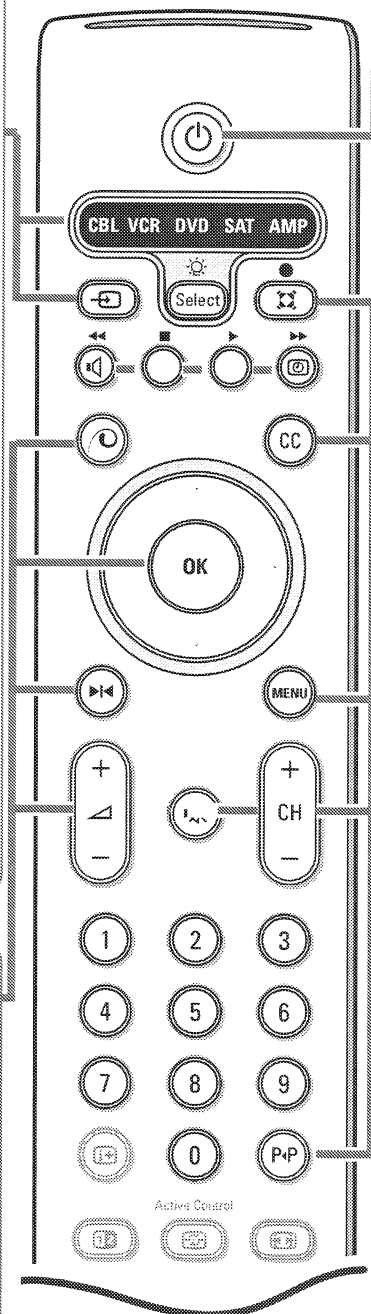

Allumage

Appuyez pour allumer/éteindre le TV.
Un téléviseur n'est jamais complètement hors tension à moins qu'il ne soit débranché de la prise murale.



Boutons pour les appareils A/V
Voir p. 19.

 Demander l'heure

Son Surround

Incredible surround

Lorsque Incredible Surround est mise en marche en mode son Stéréo, vous avez l'impression que les haut-parleurs sont plus éloignés l'un de l'autre.

Dolby Virtual surround

Optimal avec les signaux Dolby surround. Vous permet de faire l'expérience de l'effet de Dolby Surround Pro Logic, qui reproduit un effet de son à l'arrière. Voir menu Son, effet 3D, p. 10.

Remarque : Vous pouvez faire la même sélection dans le menu son, mode surround, p. 10.

Alternate audio

Lorsque vous syntonisez une chaîne où SAP (Second Audio Program) est disponible, vous pouvez faire basculer entre **Principal** et **SAP**. Si **SAP** n'est pas disponible, seul **Principal** peut être sélectionné.

CC Sous-titres codés

Marche/Arrêt/Actif sans son.
voir p. 10.

MENU Menu principal marche/arrêt
voir p. 8.

Suppression du son

Pour supprimer/rétablir le son.

CH Sélection de chaîne

Pour naviguer dans les chaînes de télévision ou les sources mémorisées.

P/P Chaîne TV précédente

Pressez pour afficher la chaîne TV précédente.

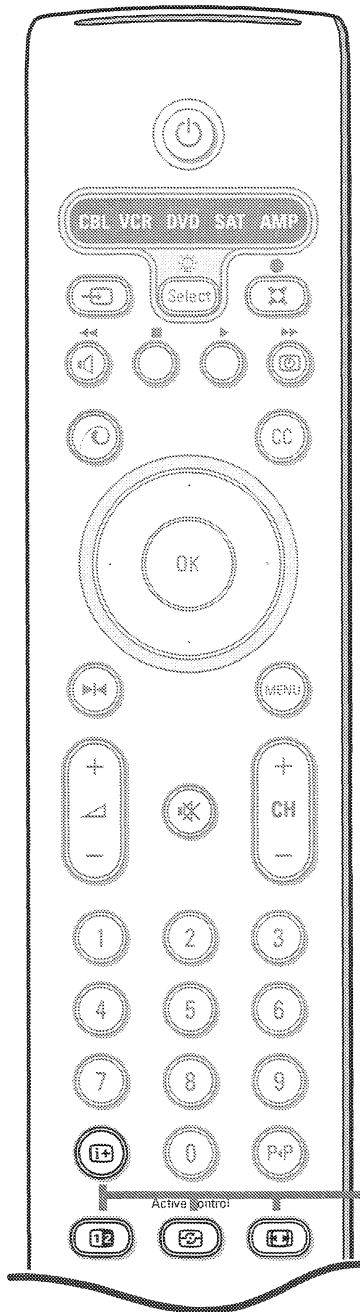

i+ Affichage d'information à l'écran

Appuyez pour afficher (lorsque disponibles) les informations de la chaîne de télévision

Information menu / télécommande

Lorsqu'un menu apparaît à l'écran, appuyez sur **i+** pour afficher les informations concernant l'élément du menu sélectionné. Pour des informations sur les fonctions de la télécommande, lorsque le menu information est affiché, appuyez sur n'importe quel bouton de la télécommande. La fonction normale de ce bouton ne sera pas exécuté.

12 pas de fonction

Hand icon Active control voir p. 11.

Image icon Format d'image

Appuyez sur ce bouton pour une liste de formats d'affichage disponibles pour afficher des images vidéo dans les proportions traditionnelles 4:3. Appuyez sur ce bouton plusieurs fois ou appuyez sur le curseur haut/bas pour sélectionner un autre format d'affichage: Automatique, Super 4:3, 4:3, Ext. image 14:9, Ext. image 16:9, 16:9 Sous-titres, Plein écran ou 16:9.

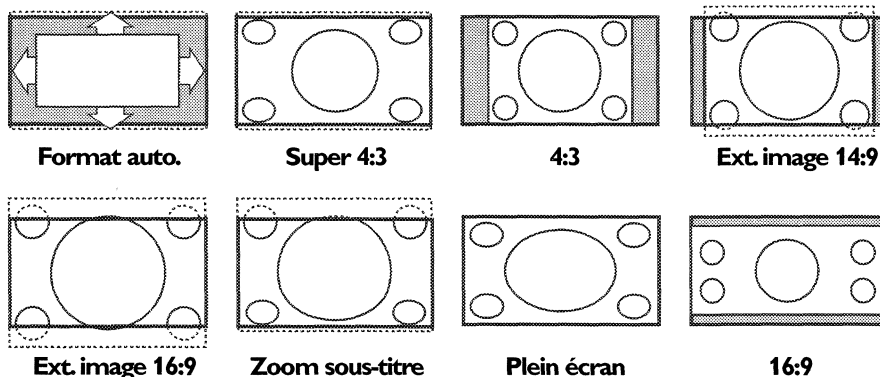

Automatique a pour effet d'agrandir l'image afin qu'elle remplisse l'écran au maximum.

Super 4:3 supprime les barres noires sur les côtés des programmes 4:3 avec une distorsion minimale.

En mode Ext. image 14:9, Ext. image 16:9 ou Super 4:3, vous pouvez afficher les sous-titres avec le curseur haut/bas.

Note: Dans le mode DVI, appuyez sur le bouton **Image icon** pour sélectionner le format 4:3, 16:9 ou un format d'image Plein écran.

Utilisation des menus

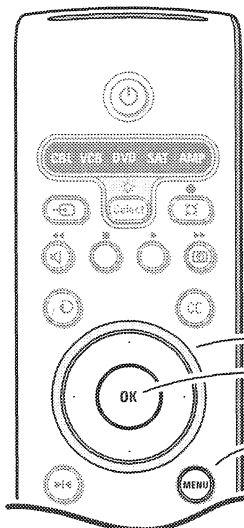

sélectionner un sujet des menus

bouton **OK** pour valider

retourner ou mettre en/hors service le menu principal

- 1** Appuyez sur le bouton **MENU** de la télécommande pour faire apparaître le menu principal. À tout moment, vous pouvez sortir du menu en appuyant à nouveau sur le bouton **MENU**.
- 2** Utilisez le curseur de direction haut/bas pour sélectionner le menu **TV**, **Configur.**, **Démo** ou **Installer**.
Remarque : tous les éléments du menu ne sont pas toujours visibles à l'écran (indiqué par plusieurs boules bleues). Utilisez le curseur de direction bas ou droite pour les faire apparaître tous.
- 3** Sélectionnez l'élément de menu à l'aide du curseur gauche/droite.
- 4** A l'aide du curseur haut/bas, choisissez la commande que vous souhaitez sélectionner ou ajuster.

Remarque : les éléments temporairement non disponibles ou non pertinents sont affichés en gris clair et ne peuvent être sélectionnés.

Installation

Le menu Installation comprend les éléments suivants:

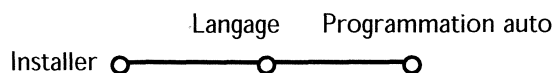

Sélectionnez votre langue

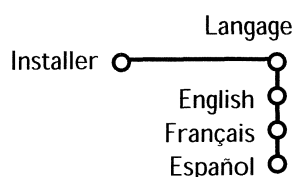

- 1 Appuyez sur le bouton **MENU** de la télécommande.
- 2 Utilisez le curseur de direction bas pour sélectionner **Installer**.
- 3 Utilisez le curseur de direction droite pour sélectionner **Langage**. Suivez les instructions à l'écran.
- 4 Utilisez le curseur de direction haut/bas pour sélectionner votre langue préférée et appuyez sur le bouton **OK** pour confirmer votre choix.
- 5 Passez au menu **Installer**.

Mémoriser les chaînes de télévision

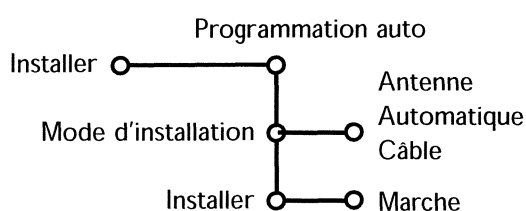

- 1 Sélectionnez **Programmation auto** depuis le menu **Installer**.
- 2 Appuyez sur le curseur bas pour sélectionner **Mode d'installation**.
- 3 Appuyez sur le curseur droit.
*Remarque: il est recommandé d'utiliser l'option d'installation **Automatique**. En cas de difficulté d'installation par la méthode **Automatique**, choisir **Antenne** ou **Câble** selon le type de signal qui est présent.*

Lorsque **Automatique** est sélectionnée, le téléviseur détectera automatiquement si un câble est présent. Lorsque **Antenne** est sélectionnée, le téléviseur détectera le signal d'antenne et cherchera tous les programmes disponibles localement. Lorsque **Câble** est sélectionnée, le téléviseur détectera le signal et cherchera tous les programmes disponibles localement sur le câble.

- 4 Appuyez sur le curseur droit pour sélectionner **Installer**.
Remarque: toutes les chaînes doivent être déverrouillées afin d'être auto-programmées. A l'invite, entrez votre code pour déverrouiller toutes les chaînes. (Voir Chaînes dans le menu TV, p. 11.)
- 5 Appuyez sur le curseur droit.
- 6 Le message **Recherche** est affiché ainsi que la progression de l'auto-programmation. Lorsque l'auto-programmation est terminée, le viseur navigue sur **Arrêt**. Un message est affiché confirmant la complétion de la recherche ainsi que le nombre total de chaînes détectées.
*Remarque: Lorsque vous naviguez sur **Arrêt** avant que l'auto-programmation ne soit terminée, vous avez l'option de continuer.*

Chaînes disponibles:

- avec câble: max. de 1 à 125
- hors des ondes: max. de 2 à 69

Note: Si une chaîne donnée est trop faible pour que l'auto-programmation l'identifie, une fois l'installation terminée, sintonisez cette chaîne grâce aux boutons chiffrés de la télécommande. Si la chaîne n'est pas saisie, un message est affiché indiquant que la chaîne n'est pas disponible.

Menu Configuration

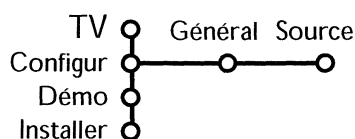

Le menu **Général** vous permet de modifier des paramètres qui ne sont d'habitude utilisés que rarement.

Le menu **Source** vous permet de sélectionner une source.

Général

Ce menu vous permet de modifier divers réglages qui sont censés être ajustés moins souvent que la plupart des autres réglages.

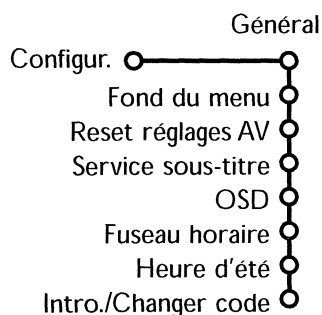

Fond du menu

- 1 Utilisez le curseur de direction bas pour sélectionner **Fond du menu** et appuyez sur le curseur droite.
- 2 Sélectionnez **Marche** ou **Arrêt** pour activer/désactiver le Fond du menu.

Reset réglages AV

Cette fonction vous permet de réinitialiser la plupart des réglages son et image afin de les faire correspondre à nouveau aux pré-réglages d'usine.

- 1 Utilisez le curseur de direction bas pour sélectionner **Reset réglages AV**.
- 2 Appuyez sur **OK** pour annuler les réglages et leur faire retrouver leur valeur par défaut.

Service de sous-titrage

Les sous-titres codés vous permettent de lire le contenu vocal des programmes de télévision sur votre écran TV. Cette fonction, à l'intention des malentendants, utilise des 'boîtes de texte' à l'écran pour afficher les dialogues et les conversations en même temps que le programme de télévision. Les sous-titres codés apparaissent à l'écran durant les télédiffusions à sous-titres.

Remarque: les sous-titres n'emploient pas toujours une grammaire et une orthographe correctes. Les programmes de télévision et les commerciaux publicitaires ne sont pas toujours conçus pour la diffusion avec les informations de sous-titres incluses. Consultez le guide des programmes de télévision de votre région pour les chaînes de télévision et les heures des spectacles sous-titrés codés. Les programmes sous-titrés codés sont généralement indiqués dans l'horaire de télévision accompagnés de marques de service comme 'CC' (Closed captions).

- 1 Sélectionnez **Service sous-titre** avec le curseur bas.
- 2 Appuyez sur le curseur droit.
- 3 Sélectionnez le **Service sous-titre** de votre choix
 - **CC 1, 2, 3 ou 4**
Dialogue (et descriptions) des actions d'un programme de télévision à sous-titrés codés à l'écran.
CC 1 est le mode le plus utilisé. CC 2 peut être utilisé pour des langues alternatives si elles sont transmises.
 - **T 1, 2, 3 ou 4**
Souvent utilisés comme guide de chaînes, horaires, affichage d'informations sur les émissions sous-titrées, nouvelles, météo et bourse.
Les services de sous-titrage codés ne sont pas tous utilisés nécessairement par une chaîne de télévision lors de la transmission d'une émission sous-titrée.
- 4 Voir **Sous-Titres codés** dans le menu TV, Options p. 10, pour mettre en **marche** ou **arrêter** le **Système des Sous-Titres**.
Remarque: Ce poste de télévision fournit des fonctions de sous-titrage codé répondant aux normes EIA-608 et selon les articles 15.119 des règlements de la FCC.

OSD (Affichage sur l'écran)

- 1 Utilisez le curseur de direction bas pour sélectionner **OSD**.
- 2 Appuyez sur le curseur droite pour sélectionner **Normal** ou **Minimum**.
Normal pour activer l'affichage continu du numéro de programme, l'affichage étendu de la chaîne de télévision et les informations à l'écran relatives au programme.
Minimum pour activer l'affichage d'un nombre réduit d'informations sur la chaîne. Voir Utilisation de la télécommande, p. 6, Affichage d'informations à l'écran.
Remarque: lorsque l'option Sous-titres codés est activée (voir Options, p. 14), il n'est pas possible d'afficher le numéro du programme.

Fuseau horaire

Cette fonction vous permet de sélectionner votre fuseau horaire local. L'information de temps transmise adaptera l'affichage de l'horloge à votre temps local.

- 1 Sélectionnez **Fuseau horaire** avec le curseur bas.
- 2 Appuyez sur le curseur droite pour sélectionner votre fuseau horaire local.

Heure d'été

L'heure d'été est réglée automatiquement au moyen de signaux spéciaux. Cette option du menu vous permet de désactiver le réglage automatique de l'heure d'été. Cela peut être utile lorsque vous habitez dans une région ou un pays où l'heure d'été n'est pas appliquée, mais où vous recevez des canaux d'autres régions où les signaux pour l'heure d'été sont transmis.

- 1 Sélectionnez **Heure d'été** avec le curseur bas.
- 2 Appuyez sur le curseur droite pour sélectionner **Automatic** pour une adaptation automatique de l'horloge à l'heure d'été par les signaux spéciaux.
- 3 Sélectionnez **Arrêt** pour désactiver l'adaptation automatique de l'horloge par les signaux spéciaux.

Introduire/Changer code



- 1 Utilisez le curseur de direction bas pour sélectionner **Intro./Changer code**.
- 2 Si aucun code n'a encore été créé, l'élément de menu indique **Introduisez code**. Suivez les instructions à l'écran. Si un code a déjà été composé, l'élément de menu indique **Changer code**. Suivez les instructions à l'écran. Toutes les combinaisons de chiffres de 0000 à 9999 sont valables.
- 3 Le menu Général apparaît à nouveau, avec un message confirmant que le code a été créé.

Important: vous avez oublié votre code !

- 1 Sélectionnez **Changez code** dans le menu Général et appuyez sur **OK**.
- 2 Appuyez sur le curseur droite pour composer le code déterminant 0-7-1-1.
- 3 Appuyez à nouveau sur le curseur et composez un nouveau code personnel de 4 chiffres. Le code précédent est effacé et le nouveau est mis en mémoire.

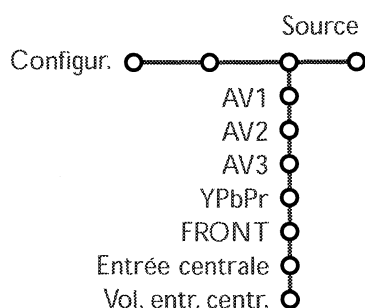
Source



- 1 Utilisez le curseur de direction droite pour sélectionner **Source**.
- 2 Utilisez le curseur de direction bas pour sélectionner l'une des entrées externes.
- 3 Utilisez le curseur de direction droite pour entrer dans la liste de périphériques connectés à l'entrée sélectionnée.
- 4 Sélectionnez le périphérique à l'aide du curseur de direction haut/bas. Lorsque vous avez sélectionné la source, p. e. un magnétoscope, celle-ci sera automatiquement sélectionnée lorsque votre télécommande sera en mode magnétoscope (voir p. 3) et lorsque vous appuierez sur le bouton  de celle-ci.
- 5 Appuyez sur le bouton **MENU** de la télécommande pour faire disparaître tous les menus à l'écran.
- 6 Appuyez sur le bouton  sur la télécommande. Le menu Sélection de source est affiché depuis lequel vous pouvez sélectionner une source ou un périphérique connecté pour affichage à l'écran.

Entrée centrale - Volume entrée centrale

Lorsque que vous avez connecté le Module de Réception RF surround au TV, les HP du TV représentent le HP central de ce fait il n'est pas nécessaire d'ajouter un HP central.

Sélectionnez **Entrée centrale Marche**.

Lorsque vous avez sélectionné **Marche** vous devez équilibrer le volume sonore du HP central et celui des HP du récepteur audio avec le curseur de direction Gauche/Droite.

Démo

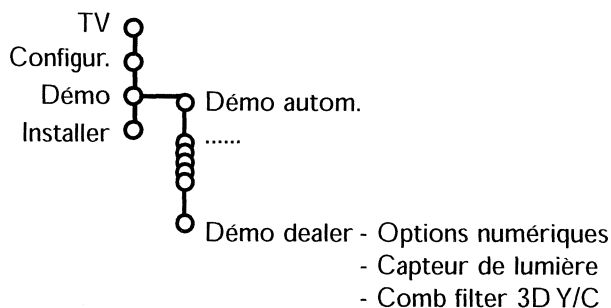

- 1 Utilisez le curseur de direction bas pour sélectionner **Démo** depuis le menu principal.
- 2 Sélectionnez **Démo autom.** ou l'une des options à l'aide du curseur de direction droite et appuyez sur le bouton **OK** de la télécommande.

Si vous avez sélectionné **Démo autom.**, la démonstration présentera automatiquement toutes les options de manière séquentielle, en boucle.

Pour arrêter la démonstration automatique, appuyez sur l'un des boutons du curseur. Si vous avez sélectionné l'une des options, la démonstration de cette option sera présentée une seule fois, et le menu **Démo** apparaîtra de nouveau.

Sélectionnez **Traitement numérique, Capteur de lumière et Comb filter Marche ou Arrêt**

Sélectionnez **Traitem. numérique**, le **Capteur de lumière** et le **Comb filter** en sélectionnant **Marche** ou **Arrêt** pour véritablement vous rendre compte de la différence de qualité d'image. En mode **Démo dealer**, il est possible de changer de chaîne avec **-CH +** et de régler le volume.

*Remarque: le mode **Démo dealer** ne fait pas partie de la séquence automatique et ne peut être activé que séparément.*

Menu TV

Appuyez sur le bouton **MENU** de la télécommande pour appeler à l'écran le menu principal.

Remarque : En fonction du signal d'entrée, certains paramètres dans les menus peuvent ne pas être accessibles.

Appuyez sur le bouton **[i+]** de la télécommande afin d'obtenir des informations concernant l'élément du menu sélectionné.

Menu Image

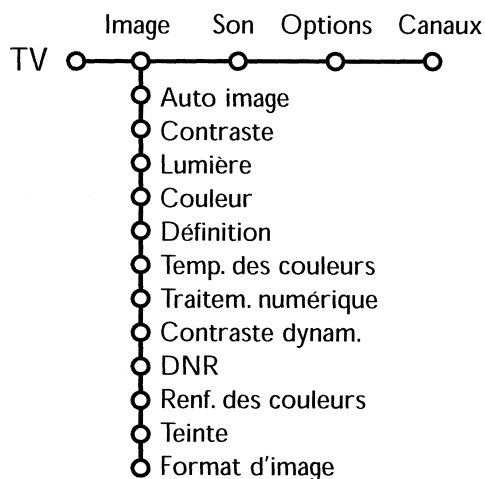

Note:

Les options **Définition**, **Traitement numérique**, **Contraste dynamique**, **DNR**, **Température de couleur**, **Teinte** et **Format d'image** ne sont pas disponibles pour les sources **HD**.

- 1 Utilisez le curseur de direction droite pour sélectionner **Image**.
 - 2 A l'aide du curseur de direction haut/bas, sélectionnez les éléments de menu dans le menu **Image**.
 - 3 Ajustez les réglages à l'aide du curseur de direction gauche/droite ou entrez dans la liste d'éléments de sous-menu à l'aide du curseur de direction droite. Sélectionnez un élément de sous-menu à l'aide du curseur haut/bas.
- Remarque: pour faire disparaître le fond du menu avant d'ajuster les réglages image, voir **Sélection configuration TV, Général** p. 6.*

Auto image

Sélectionnez **Auto image** pour faire apparaître une liste de paramètres image définis, correspondant chacun à un des pré-réglages d'usine.

Préférentiel se rapporte aux paramètres personnels pour l'image dans le menu image.

Traitement numérique

- **Progressive (scan)**: le doublage des lignes élimine le papillotement;
- **Pixel Plus** = est le paramètre idéal, mais vous pouvez sélectionner **Movie Plus** dans le cas où vous seriez gêné par un effet de halo. Vous pouvez envisager, en fonction de vos préférences, de sélectionner **Progressive scan** (sans compensation de mouvement).

*Note: Des interférences, causées par des lampes fluorescentes juste au-dessus du téléviseur, peuvent apparaître si l'on a choisi **Pixel Plus**.*

Contraste dynamique

Cette option renforce automatiquement le contraste dans les zones d'image plus foncées et plus brillantes tandis que l'image à l'écran change. Normalement, sélectionnez **Médium**. Il peut être souhaitable de choisir **Minimum**, **Maximum** ou **Arrêt**.

- ➊ Appuyez sur le curseur droit pour entrer dans la liste.
- ➋ Sélectionnez l'un des réglages à l'aide du curseur de direction haut/bas.
- ➌ Appuyez sur le curseur gauche pour retourner au menu Image.

DNR (Digital Noise Reduction - Réduction du bruit)

Cette option filtre et réduit automatiquement le bruit d'image et améliore la qualité de l'image lorsque les signaux vidéo captés sont faibles.

- ➊ Appuyez sur le curseur droit pour entrer dans la liste.
- ➋ Sélectionnez **Arrêt**, **Minimum**, **Médium** ou **Maximum** en fonction du bruit d'image.
- ➌ Appuyez sur le curseur gauche pour retourner au menu Image.

Active Control

Le téléviseur mesure et corrige continuellement tous les signaux qu'il réceptionne afin d'obtenir la meilleure image possible.

- ➊ Appuyez sur le bouton  de la télécommande.
- ➋ Le menu Active Control apparaît.
- ➌ Utilisez le curseur de direction haut/bas pour sélectionner les valeurs Active Control **Arrêt**, **Minimum**, **Médium** (recommandé) ou **Maximum**.
Les paramètres de l'image sont optimisés en continu et de manière automatique, comme l'affichent les barres. Les éléments du menu ne peuvent pas être sélectionnés.
- ➍ Appuyez sur le curseur de direction droite pour sélectionner **Auto image**.
- ➎ Appuyez sur le curseur de direction haut/bas pour sélectionner un des paramètres de l'image définis.
- ➏ Appuyez sur le curseur de direction droite pour sélectionner **Affich. actif**.

Renforcement des couleurs

Cette fonction permet de corriger automatiquement le renforcement des verts et l'étirement des bleus. Les couleurs sont plus vives.

- ➊ Appuyez sur le curseur droit.
- ➋ Sélectionnez **Marche** ou **Arrêt** afin d'activer/désactiver le renforcement des couleurs avec le curseur droite.

Teinte

Vous permet d'ajuster les couleurs (tons) de l'image.

Format d'image

Cet élément de menu fonctionne de la même façon que le bouton  sur la télécommande. Voir Utilisation de la télécommande, p. 4.

- ➐ Appuyez sur le curseur de direction haut/bas pour sélectionner **Afficher les bars**, une des démos de **Deux écrans** ou **Arrêt**.
Lorsque vous sélectionnez **Contraste Dynamique**, **Pixel Plus**, **DNR (Réduction du Bruit Numérique)** ou **Digital Natural Motion**, l'écran du téléviseur est divisé en deux parties: partie gauche le paramètre sélectionné est désactivé; partie droite il est activé.
Remarque : En fonction du signal d'entrée, certaines démos en mode double écran peuvent ne pas être accessibles.
- ➑ Appuyez à nouveau sur le bouton  pour mettre le menu Active Control hors service.

Remarque : La fonction Active Control n'est pas disponible pour les signaux numériques via AV4 ou DVI.

Menu Son

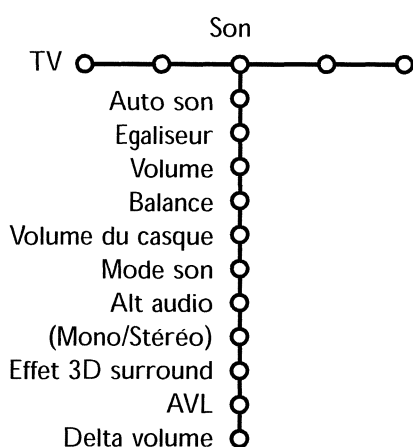

- 1 Appuyez sur le curseur de direction droite pour sélectionner **Son**.
- 2 Sélectionnez les éléments de menu dans le menu Son à l'aide du curseur de direction haut/bas et ajustez les réglages à l'aide du curseur de direction gauche/droite. Lorsque que les barres des visuels sont centrés les réglages sont à mi-niveau.

Auto son

Sélectionnez **Auto son** pour afficher une liste de paramètres de son définis, correspondant chacun avec à un des pré-réglages usine des Aigues et des Graves. Appuyez sur le curseur droit pour entrer dans la liste. Sélectionnez un paramètre de son prédéfini avec le curseur haut/bas.

Préférentiel se rapporte aux paramètres personnels pour le son dans le menu son.

Remarque: lorsque vous avez activé les pré-réglages son et que vous modifiez un réglage dans le menu son, toutes les nouvelles valeurs que vous introduisez dans ce menu replacent les réglages préalables.

Menu Options

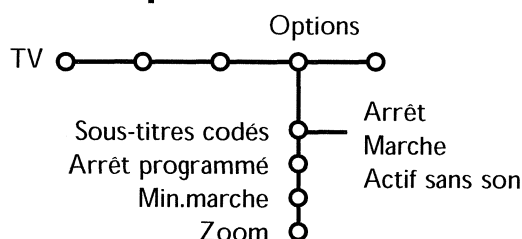

- 1 Utilisez le curseur de direction droite pour sélectionner **Options**.
- 2 Sélectionnez les éléments du menu avec le curseur de direction haut/bas et ajustez les réglages avec le curseur de direction droite/gauche.

Appuyez sur le bouton **i+** de la télécommande afin d'obtenir des informations concernant l'élément du menu sélectionné.

Sous-titres codés

Voir Service sous-titre, menu Configuration, p. 6.

- 1 Sélectionnez **Sous-titres codés** avec le curseur bas.
- 2 Appuyez sur le curseur droit.
- 3 Sélectionnez **Marche**, **Arrêt** ou **Actif sans son**.

Lorsque **Marche** est sélectionné, le téléviseur affiche le Service de sous-titrage en cours, en supposant que le service est disponible pour l'émission.

Lorsque **Arrêt** est sélectionné, le téléviseur n'affiche pas de sous-titres.

Lorsque **Actif sans son** est sélectionné, le téléviseur affiche le Service de sous-titrage en cours de sélection lorsque la fonction Arrêt est active. Lorsque la fonction Arrêt est désactivée, le téléviseur n'affiche pas de sous-titres.

Arrêt programmé

Grâce à cette option, vous pouvez programmer une durée après laquelle le téléviseur se met automatiquement en arrêt.

- 1 Sélectionnez **Arrêt programmé** avec le curseur bas.
- 2 Appuyez sur le curseur droit pour régler l'heure.
Le compteur tourne de 0 à 180 m. (en incréments de 5 m.). Lorsque réglé à 0, l'arrêt programmé est désactivé.
Une minute avant l'expiration de l'arrêt programmé, un message est affiché pour indiquer que le téléviseur s'éteindra dans les 60 secondes ou vous pouvez annuler la minuterie en tapant sur le bouton **OK**. Vous pouvez toujours éteindre votre téléviseur plus tôt ou modifier l'horaire choisi.

Minuterie marche

Remarque: La fonction Minuterie marche n'est disponible que si de l'information de temps est disponible par le canal PBS local.

- 1 Sélectionnez **Minuterie marche** avec le curseur bas.
- 2 Appuyez sur le curseur droit et sélectionnez **Marche** ou **Arrêt** pour régler la minuterie marche en Marche ou en Arrêt.
- 3 Lorsque vous avez sélectionné **Marche**, appuyez sur le curseur droit.
- 4 Sélectionnez la chaîne de télévision ou la source extérieure vous souhaitez que votre téléviseur se règle avec le curseur haut/bas.
- 5 Appuyez sur le curseur de direction droite pour sélectionner le jour vous souhaitez que votre téléviseur se règle. Sélectionnez **Journ.** pour régler la minuterie marche tous les jours sur la chaîne ou source sélectionnée.
- 6 Appuyez sur le curseur droit pour sélectionner **AM** ou **PM**.

- 7 Entrez l'heure avec les boutons numériques ou avec le curseur haut/bas, gauche/droit.
- 8 Appuyez sur le bouton **OK** pour activer.
- 9 Appuyez sur le bouton **menu** pour quitter tous les menu.

Zoom

Remarque : En fonction du signal d'entrée, la fonction Zoom peut ne pas être accessible.

- 1 Sélectionnez **Zoom** avec le curseur vers le bas et appuyez sur le bouton **OK**.
- 2 Appuyez sur le bouton **OK** pour sélectionner un des agrandissements zoom (x1, x4, x9, x16).
- 3 En outre, vous pouvez bouger la fenêtre zoom sélectionnée à travers l'écran avec les boutons du curseur haut/bas, gauche/droite.
- 4 Appuyez sur le bouton **MENU** pour désactiver la fonction zoom.

Menu chaînes

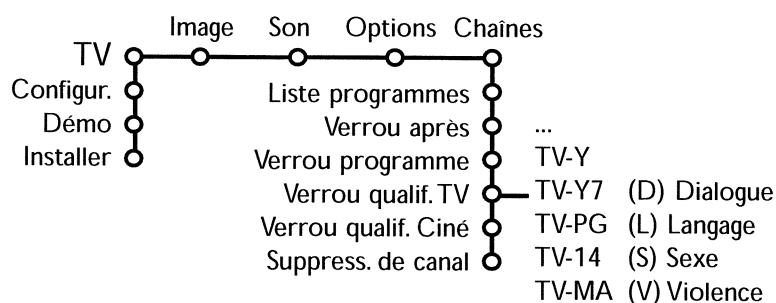

- 1 Utilisez le curseur de direction droite pour sélectionner **Chaînes**.
- 2 Sélectionnez les éléments du menu avec le curseur de direction haut/bas et ajustez les réglages avec le curseur de direction droite/gauche.

Appuyez sur le bouton **[i+]** de la télécommande afin d'obtenir des informations concernant l'élément du menu sélectionné.

Verrou des qualification TV

Votre téléviseur dispose d'une puce anti-violence. Celle-ci vous permet de contrôler l'accès aux programmes individuels selon leur qualification TV et cinéma. Tous les paramètres s'appliquent à toutes les entrées AV (AV3 et AV4 exceptée). Des informations sur le contenu des programmes sont envoyées par le télédiffuseur ou le fournisseur de programmes.

- 1 Sélectionnez **Verrou qualif. TV** avec le curseur bas. Une liste est affichée, indiquant la qualification des émissions TV selon l'âge ainsi

qu'une liste de qualification correspondante basée sur le contenu.

- 2 Appuyez sur le curseur droit pour entrer dans la liste.
- 3 Sélectionnez une qualification TV selon l'âge avec le curseur haut/bas, et entrez dans la liste, si elle est présente, avec qualification selon le contenu à l'aide du curseur droit puis sélectionnez une qualification selon le contenu.
- 4 Appuyez sur **OK** pour activer/désactiver la qualification sélectionnée. Vous êtes invité à entrer votre code. (Voir Intro/Changer code p. 12.) Si le code est correct, le menu Verrouillage des qualifications TV est affiché de nouveau.
- 5 Sélectionnez une autre qualification selon le contenu, au besoin, et appuyez sur **OK** de nouveau. Vous n'avez qu'à entrer votre code une seule fois alors que le menu est actif. Vous pouvez verrouiller/déverrouiller toutes les qualifications de la liste sans devoir entrer votre code de nouveau.

Chaque élément de qualification est accompagné d'un graphique encadré servant à indiquer si le programme portant cette qualification est présentement verrouillé:

- un graphique de couleur jaune: tous les éléments dans la liste selon le contenu sont également verrouillés;
- un graphique de couleur bleue: l'article n'est pas sélectionné ;
- un graphique moitié bleu moitié jaune: certaines qualifications selon le contenu sont sélectionnées/désélectionnées.

Lorsque **Tous** est sélectionné, tous les éléments de la liste selon le contenu et selon l'âge sont verrouillés.

Si, lorsque **Tous** est sélectionné, tout autre élément, classé selon l'âge ou selon le contenu, est désélectionné, alors Tous est automatiquement désélectionné.

Pas de Qualification est la sélection pour les éléments ne disposant d'aucune information de qualification ou disposant d'une qualification de Aucun.

Lorsqu'un élément de la liste selon l'âge est sélectionné, tous les éléments en dessous de cet élément du même groupe sont également verrouillés.

Lorsque vous sélectionnez une qualification selon le contenu, toutes les qualifications selon le contenu identiques dans les catégories des plus jeunes sont également sélectionnées.

Qualification selon l'âge	Qualification selon le contenu
Tous	aucun
Pas de qualificat.	aucun
TV-Y	aucun
TV-Y7	(FV) Violence imaginaire
TV-G	aucun
TV-PG	(D) Dialogue (L) Langage (S) Sexe (V) Violence
TV-14	(D) Dialogue (L) Langage (S) Sexe (V) Violence
TV-MA	(L) Langage (S) Sexe (V) Violence

TV-Y approprié pour les jeunes de tout âge avec des thèmes et des éléments qui conviennent à des jeunes de 2 à 6 ans

TV-Y7 programmes conçus pour les jeunes de 7 ans et plus

TV-Y7-FV programmes contenant de la violence imaginaire plus intense que dans les programmes de la catégorie TV-Y7

TV-G programmes appropriés à tous les âges. Ces programmes contiennent peu ou pas de violence, pas de langage offensif et peu ou pas de dialogue ou situation sexuelle

TV-PG programmes contenant des éléments que certains parents jugent inappropriés pour les enfants plus jeunes et pouvant nécessiter une surveillance parentale. Le programme peut contenir des situations de violence et des dialogues sexuels modérés ainsi qu'un langage offensif.

TV-14 programmes contenant des éléments pouvant ne pas être appropriés à des enfants de moins de 14 ans. Ces programmes comportent un ou plusieurs des éléments suivants: violence intense, situations sexuelles intenses, dialogues suggestifs et langage offensif.

TV-MA programmes à l'intention des adultes et pouvant être inappropriés aux jeunes de moins de 17 ans. Ces programmes peuvent contenir de la violence graphique, des activités sexuelles explicites et/ou un langage indécent ou grossier.

Verrou des qualification Cinéma

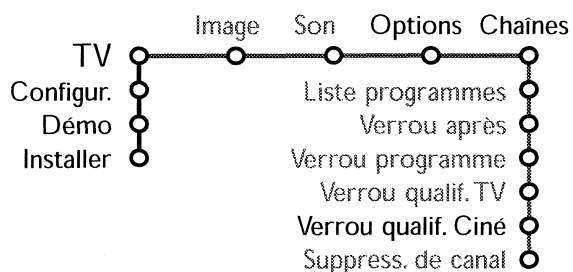

Cette fonction vous permet de contrôler l'accès à des films individuels selon leur qualification MPAA (Motion Picture Association of America).

- 1 Sélectionnez **Verrou qual. ciné** avec le curseur bas. Une liste est affichée, indiquant toutes les qualifications valides selon le contenu MPAA.
- 2 Appuyez sur le curseur droit pour entrer dans la liste.
- 3 Sélectionnez une qualification de cinéma avec le curseur haut/bas.
- 4 Appuyez sur **OK** pour activer/désactiver la qualification sélectionnée. Vous êtes invité à entrer votre code. (Voir Intro/Changer code, p. 12.) Si le code est correct, le menu Verrouillage des qualifications cinéma est affiché de nouveau.

Chaque élément de qualification est accompagné d'un graphique encadré servant à indiquer si le programme portant cette qualification est présentement verrouillé:

- un graphique de couleur jaune: les films portant cette qualification sont verrouillés
- un graphique de couleur bleue: les films portant cette qualification sont déverrouillés.

Lorsque **Tous** est sélectionné, tous les éléments de la liste de qualification cinéma sont sélectionnés. (Tous les films sont verrouillés.)

Si, lorsque **Tous** est sélectionné, tout autre élément est désélectionné, alors **Tous** est automatiquement désélectionné.

Lorsque **NR** a été sélectionné, aucun autre élément n'est sélectionné.

Lorsque tout autre élément a été sélectionné, toutes les qualifications suivantes sont également sélectionnées, de sorte que tous les films portant cette qualification seront verrouillés.

- | | |
|--------------|---|
| NR | (Not rated) sans qualification |
| G | films au contenu modéré, appropriés à tous les âges |
| PG | films pour lesquels une surveillance parentale est recommandée. Ceux-ci peuvent contenir certaines scènes corsées ou violentes ou quelquefois un mauvais langage |
| PG-13 | films pour lesquels une surveillance parentale est recommandée dans le cas de jeunes de moins de 13 ans |
| R | réservé aux adultes. Ces films contiennent généralement des scènes sexuelles offensives ou un mauvais langage et peuvent être inappropriés aux jeunes de moins de 17 ans. Surveillance ou permission parentale obligatoire. |
| NC-17 | même avec la permission parentale, défendu aux jeunes de moins de 17 ans. Plus de scènes sexuelles offensives, de violence ou de mauvais langage. |
| X | films qui se concentrent généralement sur le sexe, la violence et/ou un mauvais langage. Connue également sous le nom de pornographie. |

Suppression de canal

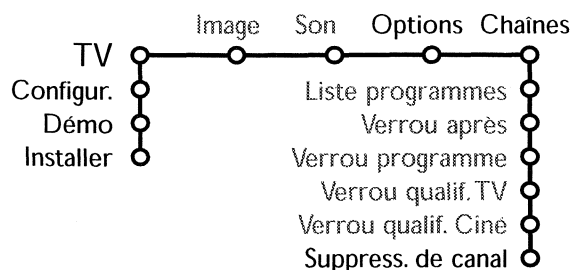

Cette fonction offre la possibilité de supprimer une chaîne de la liste des chaînes.

- 1 Sélectionnez **Suppress. de canal** avec le curseur bas.
- 2 Appuyez sur le curseur droit. Une liste apparaît présentant tous les numéros de chaînes mémorisées.
- 3 A l'aide du curseur de direction bas, sélectionnez la chaîne que vous souhaitez supprimer et appuyez sur **OK**.
- 4 Répétez l'opération pour supprimer d'autres chaînes.

Branchement des périphériques

Vous pouvez brancher une large gamme d'appareils électroniques sur votre TV. Les diagrammes de connexion suivants vous décrivent le mode de connexion à l'arrière ou à l'avant de votre TV.

AV1 IN fonctionne avec CVBS; **AV2 IN** fonctionne avec CVBS et Y/C; **AV3 IN** fonctionne avec CVBS; et **AV4 IN** fonctionne avec YPbPr 480p, YPbPr 1080i; **FRONT** fonctionne avec CVBS and Y/C.

Magnétoscope à cassette (VCR-DVD+RW)

Remarque: éviter de placer votre enregistreur trop près de l'écran étant donné que certains enregistreurs sont sensibles aux signaux de l'image. Gardez une distance minimale de 20" avec l'écran.

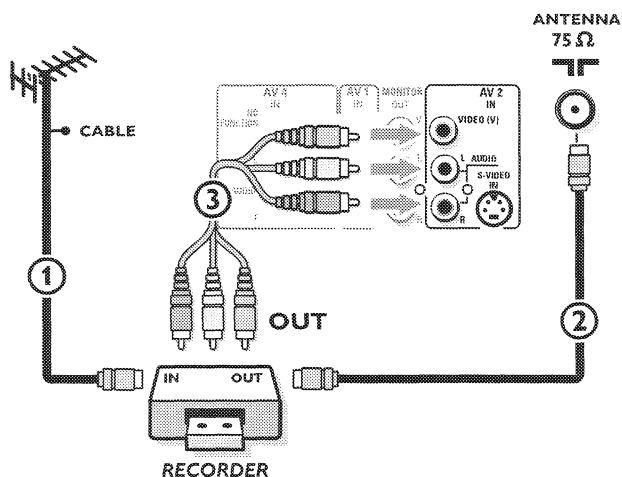

- 1 Connectez l'Antenne RF ou le câble de câblodistribution (éventuellement via un séparateur de signaux à deux directions – optionnel – et/ou un boîtier convertisseur pour télévision par câble) ① à la prise **RF IN** de votre enregistreur.
- 2 Connectez un autre câble RF ② de la sortie **OUT** de votre enregistreur à l'entrée de 75 Ω du téléviseur.
- 3 Vous obtiendrez une meilleure qualité en connectant également les câbles Vidéo et Audio gauche et droite (pour un périphérique stéréo) ③ sur les entrées **VIDEO, L** et **RAUDIO** et **AV2 IN**.

Si votre enregistreur dispose d'une prise vidéo S-VHS :

Pour une meilleure qualité d'image, connectez un câble S-vidéo à l'entrée **S-VIDEO** au lieu de connecter l'enregistreur à la prise **VIDEO** de **AV2 IN**.

S-Video ne fournissant pas d'audio, il faut donc brancher les câbles audio pour obtenir du son.

Enregistreur avec d'autres périphériques A/V

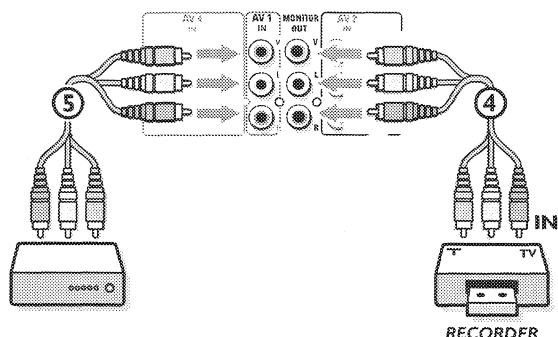

- 1 Interconnectez votre enregistreur comme décrit au-dessus. Les connecteurs **MONITOR OUT** peuvent être utilisés pour des chaînes bouclées ou pour l'enregistrement de programmes de votre téléviseur ⑤. Voir Enregistrer avec votre enregistreur, p. 19.
- 2 Connectez les câbles ④ Vidéo, Audio gauche et droite (seulement pour un périphérique stéréo) aux jacks d'entrée **VIDEO, L** et **RAUDIO** et **AV2 IN** du téléviseur ou les connexions frontales (voir p. 18).

Note: en cas d'un périphérique mono, seulement le haut-parleur gauche produit du son. Utilisez un adaptateur mono à stéréo (non fourni) pour reproduire du son par tous les haut-parleurs internes.

Enregistreur et câblosélecteur avec sortie RDF

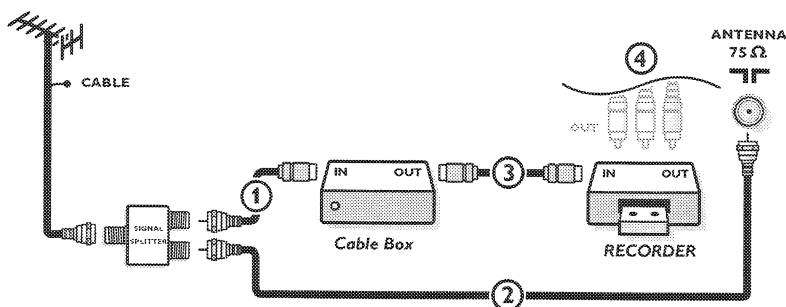

- ❶ Utilisez un séparateur de signaux (en option).
- ❷ Connectez l'une des sorties du séparateur de signaux pour télévision par câble ❶ à la prise jack d'entrée **IN** du boîtier à câble.
- ❸ Connectez l'autre sortie ❷ du séparateur de signaux pour télévision par câble au jack d'entrée 75 Ω **T** au bas du téléviseur.
- ❹ Connectez la prise **OUT** du câblosélecteur ❸ à la prise **RF IN** de l'enregistreur.
- ❺ Connectez les câbles ❹ Vidéo, Audio gauche et droite (seulement pour un son en stéréo) aux jacks d'entrée **VIDEO, L** et **RAUDIO** et **AV2 IN** du téléviseur.

Récepteur satellite / câblosélecteur avec sorties AV

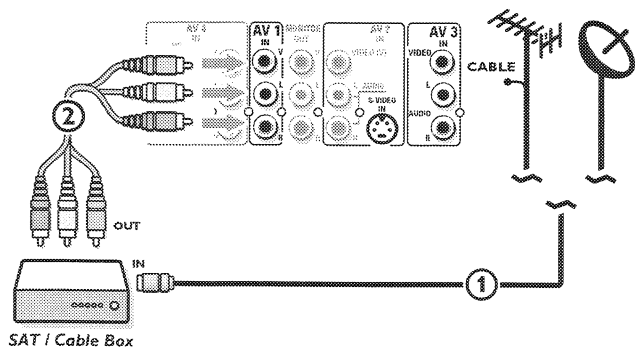

- ❶ Connectez le câble d'antenne satellite ou le câble d'antenne TV ❶ à la prise **IN** du récepteur satellite ou du câblosélecteur.
- ❷ Pour obtenir du son stéréo connectez les câbles Vidéo, Audio gauche et droite aux prises d'entrée **VIDEO, L** et **RAUDIO AV1 IN** ou **AV3 IN**.

Si votre récepteur satellite ou câblosélecteur dispose d'une prise vidéo S-VHS:

Pour une meilleure qualité d'image, connectez un câble vidéo S-VHS à l'entrée **S-VIDEO** au lieu de connecter le récepteur satellite ou le câblosélecteur à la prise **VIDEO** de l'entrée **AV2 IN**.

Connectez les câbles audio aux prises **AUDIO L** et **R** de l'appareil et aux prises **AUDIO L** et **R AV2** du téléviseur.

Enregistreur et Récepteur satellite / Câblosélecteur avec sorties AV

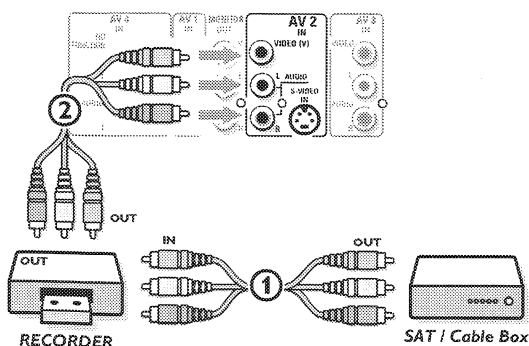

- ❶ Interconnectez votre récepteur satellite ou câblosélecteur comme décrit au-dessus.
- ❷ Interconnectez votre enregistreur comme décrit à la page précédente.
- ❸ Connectez les câbles AV ❶ aux prises **AV OUT** du récepteur satellite ou du câblosélecteur et aux prises **AV IN** de l'enregistreur.
- ❹ Connectez les prises **AV OUT** de l'enregistreur ❷ aux prises **AV2 IN** du téléviseur.

Lecteur DVD ou autres équipements périphériques de source numérique

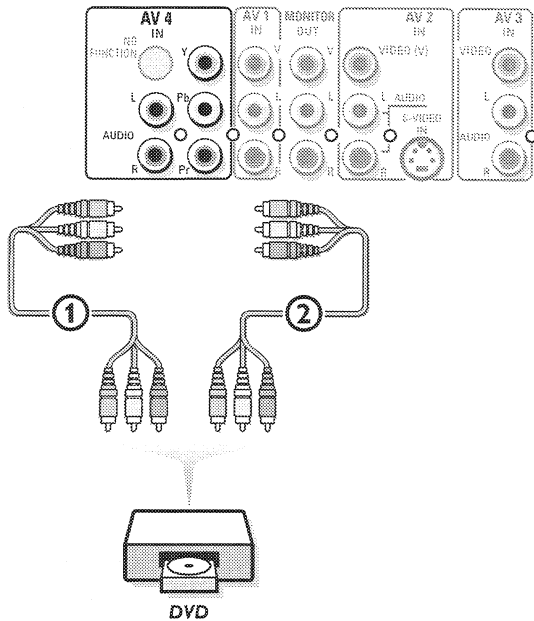

Appareils munis de connecteurs AV seulement

- 1 Connectez les câbles vidéo aux jacks **AV OUT** de l'appareil et aux jacks **AV1, AV2** ou **AV3 IN** du téléviseur.
- 2 Connectez les câbles audio aux jacks **AUDIO L** et **R** de l'appareil et aux jacks **L AUDIO** et **R AUDIO AV1, AV2** ou **AV3** du téléviseur. (**AV1, AV2** ou **AV3** en fonction d'où vous avez connecté les câbles vidéo.)

Appareils munis de connecteur s-video

- 1 Connectez un câble s-video à l'entrée **AV2 S-VIDEO**.
Remarque: lorsque vous utilisez le connecteur S-VIDEO, ne connectez aucun appareil à l'entrée AV2 VIDEO.
- 2 Connectez les câbles audio aux jacks **AUDIO L** et **R** de l'appareil et aux jacks **L AUDIO** et **R AUDIO AV2** du téléviseur.

Appareils munis de connecteurs Component Video Output (DVD, Boîtier décodeur,...)

- 1 Connectez les câbles de votre appareil **YPbPr** ① aux prises **YPbPr** de l'entrée **AV4 IN** de votre téléviseur.
- 2 Connectez les câbles Audio gauche et droite 2 (seulement pour un son stéréo) à l'entrée **AUDIO L** et **R** de **AV4**.

Appareils dotés d'une sortie Progressive Scan (balayage progressif) (p.ex. un boîtier décodeur, un lecteur DVD progressif..) - 480p ou 1080i

Branchez l'appareil avec sortie 2 Fh YPbPr aux prises **YPbPr** et aux prises **L** et **R AUDIO** de **AV4**.

Notes:

- Les indicateurs pour les cavités composant vidéo peuvent différer selon le lecteur DVD. Bien que les abréviations puissent varier, les lettres B et R représentent les signaux composant bleus et rouges, respectivement, et Y indique le signal de la luminance. Faites référence aux directives du lecteur DVD pour les définitions et les détails de branchement.
- Cette télévision est conçue pour accepter des normes de signaux haute définition 480p et 1080i telles que spécifiées par la norme EIA7703 de l'Electronic Industries Association. Les appareils numériques de divers fabricants peuvent avoir différentes normes de sortie, ce qui peut causer des problèmes d'affichage.

Avertissement: au cas où vous remarquez des images instables, des mauvaises couleurs ou pas de couleur, aucune image ou toute combinaison de celles-ci sur votre écran, assurez-vous que vos connexions ont été effectuées correctement.

Connecteur DVI (AV5)

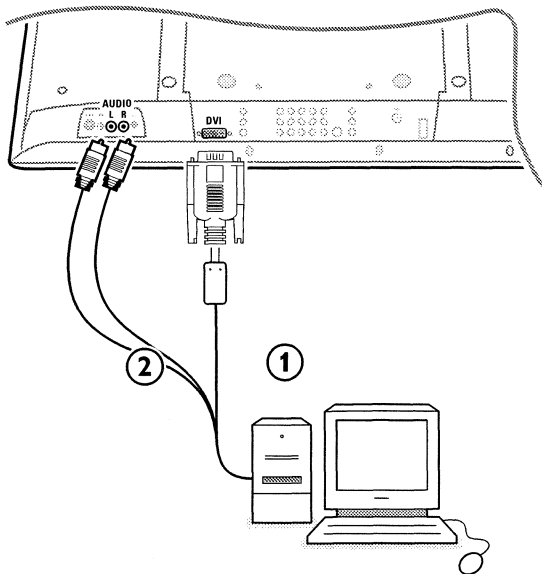

Le DVI est une entrée numérique spécifique permettant la transmission codée d'un contenu HD non comprimé. Le DVI comprend HDCP (high-bandwidth digital content protection), qui est soutenu par Hollywood, les fournisseurs de satellites et la majeure partie de l'industrie électronique de détail. Le DVI gagne en importance et est rapidement devenu un standard industriel pour les consommateurs, car il leur permet de regarder du matériel haute définition tout en assurant la protection du contenu

Le connecteur **DVI IN** permet:

- les modes d'affichage TV et moniteur suivants:

EDTV	640/720 x 480p	
	720 x 576p	
HDTV	1920 x 1080i	
VGA	640 x 480	60 Hz
SVGA	800 x 600	56 Hz
XGA	1024 x 768	60 Hz

- un volume HD non comprimé
- des signaux codés ou non codés.

Remarque : uniquement DVI Digital Link est supporté.

- 1 Reliez la sortie numérique DVI de votre appareil HD (par ex. PC, lecteur DVD, Set Top Box ...) au connecteur **DVI IN** de votre téléviseur.
- 2 Reliez le câble audio ② de votre appareil HD (si l'audio est présent) aux entrées audio de votre appareil HD, et aux entrées **AUDIO R** (droite) et **L** (gauche) du téléviseur.

Remarques :

- Le bon fonctionnement est uniquement garanti avec des produits DVI compatibles.
- Il est possible que les appareils numériques de fabricants différents possèdent d'autres standards de sortie, ce qui peut engendrer des difficultés en ce qui concerne l'affichage correct de la TV ;
- Si l'appareil est froid, il peut y avoir une petite "étincelle" lorsque l'on allume l'appareil. C'est normal, l'appareil n'est pas défectueux.
- Si possible, utilisez le mode vidéo VESA 1024x768@60Hz pour obtenir la meilleure qualité d'image pour votre moniteur LCD.

Récepteur MultiCanaux surround

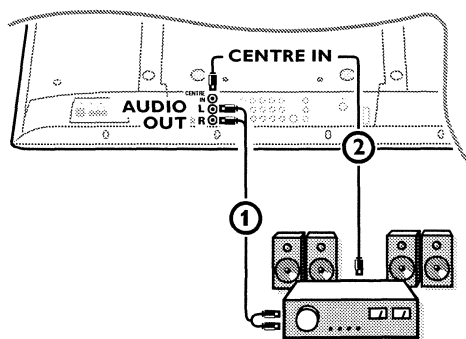

- 1 Branchez le câble audio au récepteur MultiCanaux Surround et aux sorties **AUDIO OUT L** et **R** au dessous du connecteur **CENTRE IN** ① de votre téléviseur.

Remarque: Éteignez le téléviseur et votre récepteur d'ambiance avant de les raccorder. Réglez au minimum le son du récepteur d'ambiance.

- 2 Si vous voulez que les haut-parleurs de votre moniteur fassent fonction de haut-parleur central, branchez également un câble audio ② au récepteur MultiCanaux Surround et à la prise **CENTRE IN** de votre téléviseur.

- 3 Sélectionnez **Entrée centrale Marche** dans le menu Source. Voir p. 9.

Les haut-parleurs du moniteur diffusent à présent le son central, tandis que les haut-parleurs connectés au récepteur audio diffusent le son Surround. Le volume doit être contrôlé au moyen du récepteur MultiCanaux Surround.

Remarque: aucun son ne sera diffusé si une chaîne de télévision ou une source externe est bloquée via le menu Verrouillage programmes (voir p. 11).

Connexions

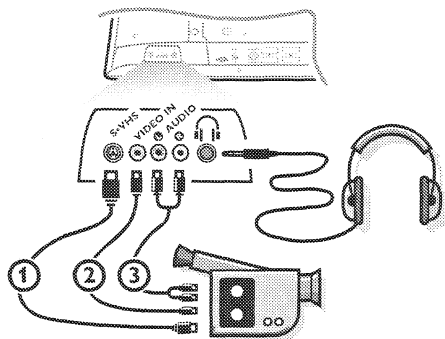



Caméra ou Caméscope

- 1 Branchez votre caméra ou caméscope comme indiqué.
- 2 Branchez l'installation sur **VIDEO** (2) et **AUDIO L** (3) pour un appareil mono. Branchez également sur **AUDIO R** (3) pour un appareil stéréo. Vous obtiendrez la qualité S-VHS avec un caméscope S-VHS en branchant les câbles S-VHS sur **S-VIDEO** (1) et sur **AUDIO** (3).

Attention: Ne pas brancher les câbles (1) et (2) en même temps. Cela peut produire des distorsions dans l'image !

Casque

- 1 Insérez la fiche dans la prise du casque  comme indiqué.
- 2 Appuyez sur  sur la télécommande pour mettre hors service les HP de votre téléviseur.

La prise du casque a une impédance de 8 à 4000 Ohm et est du type 3,5 mm.

Choisissez **Volume du casque** dans le menu son, afin de régler le volume du casque.

Pour sélectionner les périphériques

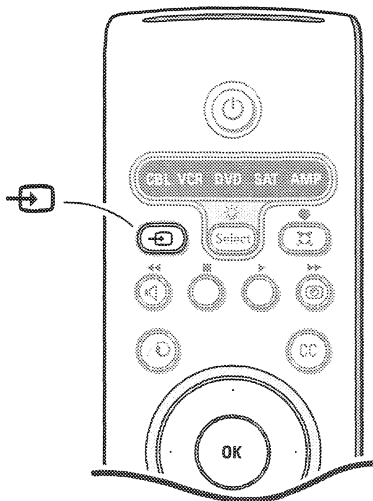

- 1 Appuyez plusieurs fois sur le bouton  de la télécommande ou sélectionnez **SOURCE** dans le menu Configuration (p. 7) pour sélectionner **AV1, AV2, AV3, AV4, FRONT, DVI** ou **Chaînes TV**, l'entrée sur laquelle vous avez branché votre appareil.
- 2 Appuyez le curseur haut/bas.
- 3 Appuyez sur le bouton **OK**.

Remarque: la plupart des périphériques (décodeur, magnéto-scope) gèrent d'eux-mêmes la connexion. Il n'en est toutefois jamais ainsi dans le cas d'un ordinateur connecté à une entrée DVI.

Voulez-vous revenir à l'image du téléviseur ?

Introduisez, à l'aide des boutons chiffrés, le numéro de programme de la chaîne de télévision que vous voulez regarder.

Boutons pour les appareils A/V

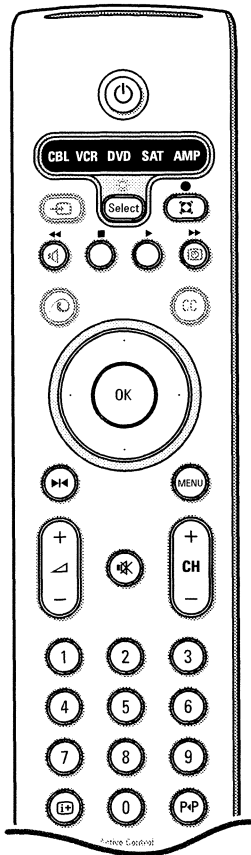

La plupart des appareils électroniques qui font partie de notre gamme de produits fonctionnent à partir de la télécommande de votre téléviseur.

Appuyez sur l'une des boutons après avoir appuyé plusieurs fois sur le bouton **Select**, en fonction du périphérique que vous voulez commander avec cette télécommande. Voir Utilisation de la télécommande, p. 5.

- pour passer en position de veille (**VCR**)
- pause (**DVD, CD**)
- pour enregistrer,
- pour rebobiner (**VCR, CD**); recherche arrière (**DVD, AMP**)
- pour arrêter,
- pour le mode lecture,
- avance rapide (**VCR, CD**); recherche avant (**DVD/AMP**)
- afficher information
- MENU** pour activer/désactiver le menu
- **CH +** pour sélectionner un chapitre, une chaîne, une bande
- 0 à 9 entrée d'un chiffre,
- P/P** contenu de la cassette (**VCR**), choisir un chapitre (**DVD**), choisir une fréquence (**AMP**)
- timer du magnétoscope
- surround marche/arrêt (**AMP, CD**)
- curseur haut/bas pour choisir le disque suivant ou précédent (**CD**)
- curseur gauche/droit pour choisir la bande précédente ou suivante (**CD**)

Remarques:

- Si rien n'est fait dans les 60 secondes, la télécommande retourne en mode TV.
- Si un bouton est enfoncé dans le mode système sélectionné, la télécommande restera dans ce mode pendant 60 secondes. Après la télécommande se remet en mode TV ou bien appuyez sur le bouton **Select** pour que la télécommande se remet en mode TV directement.

Enregistrement avec magnétoscope

Pour enregistrer à une qualité S-VHS, branchez un périphérique S-VHS directement sur le magnétoscope.

Enregistrement d'un programme de télévision

Vous pouvez enregistrer un programme de télévision à l'aide du syntoniseur de votre magnétoscope sans affecter votre téléviseur.

- 1 Sélectionnez le numéro de chaîne sur votre magnétoscope.
- 2 Réglez votre magnétoscope pour enregistrer. Consultez le manuel de votre magnétoscope.

Vous n'affectez pas l'enregistrement lorsque vous changez de numéro de chaîne !

Enregistrement au magnétoscope par **MONITOR OUT**

Vous pouvez enregistrer un programme de télévision à l'aide du syntoniseur de votre téléviseur par **MONITOR OUT**.

- 1 Mettez l'appareil en service.
- 2 Sélectionnez la chaîne correcte sur votre téléviseur et l'entrée correcte sur votre magnétoscope.
- 3 Réglez votre magnétoscope pour enregistrer. Vous enregistrez le canal sélectionné de la télévision, même si vous passez à une entrée AV, en utilisant le bouton sur la télécommande.

*Vous ne devez pas changer de chaînes ou éteindre votre téléviseur lorsque vous enregistrez par **MONITOR OUT**.*

Remarque: Lorsqu'un canal du téléviseur ou une source AV se trouvent bloqués du fait de l'instruction donnée via le menu Canaux (voir p. 12), l'image et le son de sortie deviennent également muets.



Réglage de la télécommande pour l'utilisation des périphériques



Votre télécommande est réglée pour commander votre TV et de nombreux magnétoscopes, convertisseurs de TV, par câble, lecteurs DVD, récepteurs satellites, etc. commandés par une télécommande à infrarouge (IR).

Enfoncez le bouton **Select** plusieurs fois pour sélectionner **CBL, VCR, DVD, SAT** ou **AMP** selon l'accessoire que vous voulez utiliser grâce à la télécommande. Voir Utilisation de la télécommande, p. 3. Si les boutons de fonction de la télécommande contrôlent aussi l'accessoire sélectionné, la télécommande est prête et il n'y a rien d'autre à faire.

Si les boutons de fonction ne commandent pas l'accessoire choisi suivant les accessoires dont vous disposez, vous pouvez préparer votre télécommande grâce à un code d'entrée direct. Procédez comme suit.

Réglage du code

- 1 Appuyez sur les boutons **Select** et  en même temps, puis relâchez.
- 2 **REMARQUE:** Lorsque vous introduisez les chiffres tels qu'ils sont décrits ci-dessous, vous ne devez pas attendre plus de 20 secondes entre l'entrée de chaque chiffre, sinon vous devrez retourner au point 1 et recommencer le processus de programmation. Entrez le chiffre approprié fourni ci-dessous pour le type d'appareil auxiliaire que vous voulez faire fonctionner :
 - 1 Câble (CBL)
 - 2 VCR
 - 3 DV
 - 4 Satellite (SAT)
 - 5 Amplificateur (AMP).
- 3 Entrez le code de 4 chiffres pour le type et la marque de votre appareil auxiliaire. Les codes sont énumérés aux pages 21-22.
- 4 La lumière verte derrière le bouton  clignotera pendant 3 secondes afin de montrer la validité du code entré. Si un code invalide a été entré, la lumière restera allumée pendant 3 secondes sans interruption. Si cela se produit, retournez au point 1 et recommencez le processus de programmation.
- 5 Maintenant, vous allez essayer d'utiliser la télécommande de la TV avec l'appareil auxiliaire. Appuyez sur le bouton **Select** de la télécommande afin de parcourir les différents modes auxiliaires. Arrêtez d'appuyer sur le bouton lorsque le mode souhaité s'allume. La lumière sera continue pendant 2 secondes et commencera ensuite à clignoter. Le clignotement signifie que la télécommande se trouve dans le mode auxiliaire sélectionné.

- 6 Dans les 60 secondes à partir du moment où la lumière se met à clignoter, pointez la télécommande vers l'appareil auxiliaire et appuyez sur le bouton . Si l'appareil ne répond pas à la commande , suivez à nouveau les étapes de programmation de la télécommande en utilisant un code de configuration différent pour le type et la marque d'appareil auxiliaire que vous voulez faire fonctionner. Référez-vous à nouveau à la liste de codes aux pages 21-22. S'il n'y a plus de codes pour le type et la marque de votre appareil auxiliaire, il est probable que la télécommande ne puisse pas faire fonctionner votre modèle particulier d'appareil auxiliaire.

Notes:

- Votre télécommande n'est pas nécessairement en mesure d'être programmée pour faire fonctionner tous les modèles des marques d'appareils auxiliaires énumérés aux pages 21-22. Il se peut que vous vouliez recommencer le processus de programmation. Essayez d'utiliser le(s) nombre(s) fournis pour le type et la marque de votre appareil afin de vous assurer que vous n'avez pas commis une erreur en entrant les chiffres lors de votre premier essai de programmation.
- Si la télécommande se trouve dans l'un des modes auxiliaires (une lumière de mode clignote) — CBL, VCR, DVD, SAT, AMP — et si vous n'appuyez sur aucun des boutons de la télécommande pendant soixante secondes, un "time-out" se produit, ce qui entraîne le retour de la télécommande en mode TV.

Remote Control Direct Entry Codes for Accessory Devices

Amplificateur

Carver	0296
Curtis Mathes	0327
GE	0105
JVC	0358
Linn	0296
Magnavox	0296
Marantz	0296
Optimus	0422, 0327
Philips	0296
Pioneer	0327
Polk Audio	0296
RCA	0327
Realistic	0422
Sony	0716, 0247
Soundesign	0105
Victor	0358
Wards	0105
Yamaha	0381

Câblesélecteur

ABC	0030, 0034, 0035
Allegro	0180, 0342
Americast	0926
Archer	0180, 0824
BellSouth	0926
Century	0180
Citizen	0180, 0342
Comtronics	0067
Contec	0046
Emerson	0824
Everquest	0042, 0067
Focus	0427
Garrard	0180
Gemini	0042
General Instrument	0503, 0837
GoldStar	0067, 0171
Goodmind	0824
Hamlin	0047, 0036, 0286, 0061
Hytex	0034
Jasco	0042, 0180, 0342
Jerrold	0030, 0039, 0503, 0042, 0837
Memorex	0027
Motorola	1133
Movie Time	0090
NSC	0090
Oak	0046, 0034
Optimus	0048
Panasonic	0048, 0134, 0027
Paragon	0027
Philips	0180, 0332, 0344
Pioneer	0171, 0560, 0904
Popular Mechanics	0427
Pulsar	0027
Quasar	0027
RCA	0048
Radio Shack	0042, 0910, 0342, 0824
Recoton	0427
Regal	0047, 0286
Runco	0027
SL Marx	0067
Samsung	0067, 0171
Scientific Atlanta	0035, 0504, 0904
Signal	0042, 0067
Sprucer	0048
Starcom	0030, 0042
Stargate	0067, 0042, 0824
Starquest	0042
TV86	0090

Televue	0067
Tocom	0039
Toshiba	0027
Tusa	0042
Unika	0180
United Artists	0034
Viewstar	0180, 0218
Viewstar	0090
Zenith	0027, 0552, 0926
Zentek	0427

Récepteur Son Surround

ADC	0558
Aiwa	0148
Capetronic	0558
Carver	0069, 1116, 1216
Casio	0222
Clarinette	0222
Denon	1187, 1131
Fisher	0069
Garrard	0490
Harman/Kardon	0137
JVC	0101
Kenwood	1054, 0069, 0213, 1340, 1596, 1597
Lloyd's	0222
MCS	0066
Magnavox	0418, 1116, 0558, 1216, 0222
Marantz	1116, 1216, 0066
Modulaire	0222
Nakamichi	0124
Onkyo	0162
Optimus	1050, 0213, 0558, 0069, 0066, 1545
Penney	0222
Philips	1116, 1216, 1296, 0418
Pioneer	0177, 0558, 1050
Proscan	1281
Quasar	0066
RCA	1281, 0558, 1050
Realistic	0222
Sansui	1116
Sharp	0213
Sherwood	0529
Sony	1185, 1085, 1285
Sunfire	1340
Teac	0490
Technics	0066, 1335, 1545, 1336
Thorens	1216
Victor	0101
Yamaha	0203, 0213, 1203
Yorx	0222

Récepteur satellite

AlphaStar	0799
Echostar	1032, 0802
Expressvu	0802
GE	0593
General Instrument	0388, 0896, 0654
HITS	0802
Hitachi	0846
Hughes Network Systems	0776
JVC	0802
Jerrold	0388, 0654
Magnavox	0749, 0751
Memorex	0751
Next Level	0896
Panasonic	0728
Philips	1103, 0749, 0751

Primestar	0654, 0388
RCA	0593, 0170, 0419, 0882
Radio Shack	0896
Samsung	1136
Sony	0666
Star Choice	0896
Toshiba	0776, 0817
Uniden	0751, 0749
Zenith	0883

Magnétoscope

Admiral	0075, 0236
Adventura	0027
Aiko	0305
Aiwa	0027, 0064
Akai	0068
America Action	0305
American High	0062
Asha	0267
Audiovox	0064
Beumark	0267
Bell & Howell	0131
Broksonic 0148, 0211, 0029, 0236, 0506	
CCE	0099, 0305
Calix	0064
Canon	0062
Carver	0108
Cineral	0305
Citizen	0305, 0064
Colt	0099
Craig	0064, 0099, 0074, 0267, 0298
Curtis Mathes	0062, 0068, 0087, 0189, 0787
Cybernex	0267
Daewoo	0305, 0072
Denon	0069
Dynatech	0027
Electrohome	0064
Electroponic	0064
Emerex	0059
Emerson	0211, 0029, 0236, 0305, 0148, 0506, 0027, 0064, 0070
Fisher	0074, 0131
Fuji	0062
Funai	0027
GE	0062, 0087, 0075, 0267, 0787
Garrard	0027
Go Video	0459, 0553
GoldStar	0064, 0065
Gradiente	0027
Hi-Q	0074
Harley Davidson	0027
Harman/Kardon	0065, 0108
Harwood	0099
Hitachi	0069, 0027, 0068
Hughes Network Systems	0069
JVC	0094, 0068
Jensen	0305
KEN	0064, 0068
KLH	0099
Kenwood	0068, 0094, 0065
Kodak	0062, 0064
LXI	0064
Lloyd's	0027
Logik	0099
MEI	0062
MGA	0070, 0267
MGN Technology	0267

Remote Control Direct Entry Codes for Accessory Devices

MTC0027, 0267 Magnasonic0305 Magnavox .0062, 0108, 0027, 0066, 01760075, 0267, 0787 Radio Shack.....0027 Radix0064 Randex.....0064 Realistic.....0027, 0131, 0074, 0075,0064, 0062 ReplayTV.....0641, 0643 Runco0066 STS0069 Samsung0072, 0267 Sanky.....0066, 0075 Sansui0068, 0506, 0027, 0094, 0236, 0298 Sanyo.....0074, 0131, 0267 Scott0211, 0148, 0070, 0072 Sears0064, 0069, 0027, 0062,0074, 0131 Semp0072 Sharp0075 Shintom0099 Shogun0267 Singer0099 Sony0059, 0027, 0062, 0063 Sylvania.....0062, 0108, 0027, 0070 Symphonic0027 TMK0267 Tatung0068 Teac0027, 0068 Technics.....0062, 0189 Teknika0027, 0062, 0064 Thomas.....0027 Tivo0645, 0663 Toshiba0072, 0070 Totevision0064, 0267 Unitron.....0267 Vector0072 Vector Research.....0065 Video Concepts0072 Videosonic0267 Wards.....0062, 0087, 0027, 0074,0267, 0069, 0075, 00990108, 0176, 0787	White Westinghouse....0099, 0305, 0236 XR-1000.....0099, 0027, 0062 Yamaha0065 Zenith.....0066, 0027, 0236, 0506
Magnétoscope (continuation)		
Magnin0267 Marantz0108, 0062 Marta0064 Matsushita.....0062, 0189 Memorex0131, 0074, 0506, 00270064, 0075, 0062, 02670066, 0189, 0236, 1189 Minolta0069 Mitsubishi.....0070, 0075, 0094 Motoroia0062, 0075 Multitech.....0027, 0099 NEC0065, 0068, 0094, 0131 Nikko0064 Noblex0267 Olympus.....0062 Optimus.....0189, 1189, 0075, 0064,0131, 0459 Orion0506, 0029, 0211, 0236 Panasonic.....0062, 0189, 1189, 0643 Penney.....0062, 0267, 0064, 0069, 0065 Pentax.....0069 Philco0062, 0236, 0506 Philips.....0108, 0062, 0645 Pilot0064 Pioneer.....0094 Polk Audio0108 Profitronic.....0267 Proscan.....0087, 0787 Protec.....0099 Pulsar0066 Quasar.....0062, 0189, 1189 RCA0087, 0176, 0069, 0062,		

Digital Video Disc (DVD)

Apex0699 Fisher0697 GE.....0549 Hitachi0691 Hiteker0699 JVC0650, 0585 Kenwood0709, 0561 Konka0746, 0738, 0747, 0748 Magnavox0530, 0702 Marantz0566 Mitsubishi0548 Onkyo0530 Optimus0598 Oritron0678 Panasonic0517, 0659 Philips.....0566, 0530 Pioneer0598, 0552, 0659 Proscan.....0549 RCA0549, 0598 Samsung0600 Sharp.....0657 Sony.....0560 Technics.....0517 Theta Digita0598 Toshiba0530 Yamaha0517, 0572 Zenith0618, 0530

Regulatory Notices - Federal Communications Commission Notice

This equipment has been tested and found to comply with the limits for a Class B digital device, pursuant to part 15 of the FCC Rules. These limits are designed to provide reasonable protection against harmful interference in a residential installation. This equipment generates, uses, and can radiate radio frequency energy and, if not installed and used in accordance with the instructions, may cause harmful interference to radio communications. However, there is no guarantee that interference will not occur in a particular installation. If this equipment does cause harmful interference to radio or television reception, which can be determined by turning the equipment off and on, the user is encouraged to try to correct the interference by one or more of the following measures:

- Reorient or relocate the receiving antenna.
- Increase the separation between the equipment and the receiver.
- Connect the equipment into an outlet on a circuit different from that to which the receiver is connected.
- Consult the dealer or an experienced radio or television technician for help.

Modifications -

The FCC requires the user to be notified that any changes or modifications made to this device that are not expressly approved by Philips Consumer Electronics may void the user's authority to operate the equipment.

Cables -

Connections to this device must be made with shielded cables with metallic RFI/EMI connector hoods to maintain compliance with FCC Rules and Regulations.

Canadian notice -

This Class B digital apparatus meets all requirements of the Canadian Interference-Causing Equipment Regulations.

Avis Canadien -

Cet appareil numérique de la classe B respecte toutes les exigences du Règlement sur le matériel brouilleur du Canada.

Avant de téléphoner au service à la clientèle

Symptômes	Vérifications et corrections à effectuer
Images "fantômes" ou doubles	<ul style="list-style-type: none"> • Peut être causé par une obstruction à l'antenne comme un gratte-ciel ou des collines. L'utilisation d'une antenne à grande directivité peut améliorer l'image.
Pas d'alimentation	<ul style="list-style-type: none"> • S'assurer que le cordon d'alimentation c.a. est branché dans la prise murale. • Débrancher le téléviseur et attendre 60 secondes. Rebrancher la fiche dans la prise murale et remettre le téléviseur sous tension.
Pas d'image	<ul style="list-style-type: none"> • Vérifier les connexions de l'antenne au bas du téléviseur et s'assurer qu'elles sont branchées correctement. • Problème pouvant venir de la station de diffusion. Essayer une autre chaîne. • Régler les réglages de contraste et de lumière. Essayer un autre réglage de auto image. • Vérifier les commandes de sous-titrage. Certains modes TEXTE pourraient bloquer l'écran. • Réglez votre source DVI sur un mode d'affichage correct.
Pas d'image et alimentation activée	<ul style="list-style-type: none"> • Votre téléviseur possède un mode protection en cas de surchauffe. Vérifiez l'espace libre autour des sorties de l'appareil pour vous assurer qu'aucun mur ou meuble ne puisse entraver la circulation d'air.
Pas de son	<ul style="list-style-type: none"> • Augmenter le VOLUME. • S'assurer que le téléviseur n'est pas en arrêt, appuyer sur le bouton  de la télécommande. • Lorsque aucun signal n'est détecté, le téléviseur coupe le son automatiquement. Il ne s'agit pas là d'un mauvais fonctionnement mais d'une fonction du système.
Bonne sonorité mais couleurs médiocres ou pas d'image	<ul style="list-style-type: none"> • Régler le contraste et la lumière. Essayer un autre réglage de auto image.
Image médiocre	<ul style="list-style-type: none"> • Vérifier la connexion du DVI.
Image à effet neige et bruits	<ul style="list-style-type: none"> • Vérifier la connexion d'antenne.
Le téléviseur ne répond pas à la télécommande	<ul style="list-style-type: none"> • Vérifier que les batteries fonctionnent correctement. Les remplacer au besoin. • Nettoyer la lentille du capteur du moniteur. • La distance de fonctionnement entre le téléviseur et la télécommande ne doit pas dépasser 240". • Vous pouvez toujours utiliser les boutons en haut du téléviseur.
Contrôle de l'équipement périphérique	<ul style="list-style-type: none"> • Les signaux infrarouge de l'écran peuvent influencer la sensibilité de réception d'autres périphériques. Solution: remplacez les piles de la télécommande ou changez la position des autres appareils. P. ex. gardez les écouteurs sans fil hors d'un rayon de 50".

Toujours pas de résultats ?

Mettez votre téléviseur hors service. Remettez-le en service.

N'essayez jamais de réparer vous-même une panne de téléviseur.

Consultez votre revendeur ou un technicien.

Numéro de téléphone Philips Customer

Care Centre:

800-531-0039

Soin de l'écran

Ne pas frotter l'écran avec quoi que ce soit de dur de façon à éviter de rayer l'écran de façon permanente. Débrancher le TV avant de nettoyer l'écran, dépoussiérer en essuyant l'écran et le coffret avec un chiffon doux et propre. Si l'écran nécessite un nettoyage complémentaire, utiliser un chiffon humide et propre; ne pas utiliser de liquide ou aérosol de nettoyage.

Directives de fin de vie

Nous nous intéressons beaucoup aux méthodes de production sensibles à l'environnement. Votre nouveau téléviseur contient des pièces qui peuvent être recyclées et réutilisées. A la fin de sa vie utile, le téléviseur peut être démonté par des entreprises spécialisées en vue de concentrer les matériaux réutilisables et de minimiser la quantité de matériel à mettre au rebut. Veuillez vous assurer de mettre votre ancien téléviseur au rebut selon les règlements locaux.

Comment mettre les batteries au rebut?

Les batteries fournies ne contiennent pas de mercure ou de cadmium. Néanmoins, dans un grand nombre de localités, il est interdit de mettre les batteries au rebut avec les déchets ménagers. Veuillez vous assurer de mettre les batteries au rebut selon les règlements locaux.

Index

- a** active control, 9
- allumage du téléviseur, 2
- alt audio, 3
- arrêt programmé, 10
- auto image, 8
- autoprogrammation, 5
- auto son, 10
- b** boutons de rétroéclairage, 3
- boutons en haut du téléviseur, 2
- boutons AV, 19
- c** caméra/caméscope, 18
- casque d'écoute, 18
- d** DVD, 16
- e** enregistrement, 19
- enregistreur VCR - DVD +RW, 14
- f** format d'image, 4
- i** information à l'écran, 4
- intro./changer PIN, 7
- l** liste des chaînes, 11
- m** mémorisation des chaînes TV, 5
- menu langage, 5
- p** Pixel Plus, 3
- q** qualification cinéma, 13
- qualification TV, 12
- r** récepteur satellite, 15
- réglage de l'image, 8
- réglage du son, 10
- réinitialisation des paramètres AV, 6
- s** source select, 18
- sourdine, 3
- sous-titres codés, 10
- S-VHS, 14
- t** télécommande, 3-4
- v** verrouillage des chaînes, 11
- volume, 3
- z** zoom, 11

GARANTIE LIMITEE

Un an gratuit sur la main d'oeuvre - Un an de service gratuit sur les pièces

QUI EST COUVERT?

Vous devez disposer d'une preuve d'achat pour bénéficier du service de garantie. Un reçu ou tout autre document faisant preuve de votre achat du produit est considéré comme une preuve d'achat.

QU'EST-CE QUI EST COUVERT?

La protection offerte par la garantie commence le jour où vous avez acheté votre produit. Pour une période d'un an, nous nous engageons à réparer ou remplacer toute pièce défectueuse et la main d'oeuvre est à nos frais. Après un an suivant l'achat du produit, les frais de remplacement ou de réparation ainsi que la main d'oeuvre seront à votre charge.

Toutes les pièces, y compris les pièces réparées ou de rechange, ne sont couvertes que pour la période de garantie originale. Lorsque la garantie du produit arrive à son terme, la garantie sur toutes les pièces remplacées ou réparées expire également.

CE QUI N'EST PAS COUVERT?

Votre garantie ne couvre pas :

- les frais de main d'oeuvre pour l'installation ou la configuration du produit, le réglage des commandes sur le produit du client ainsi que l'installation ou la réparation du système d'antennes extérieur au produit.
- réparation du produit et/ou remplacement des pièces à cause d'une utilisation abusive, d'un accident, d'une réparation non autorisée ou de toute autre cause non contrôlable par Philips Consumer Electronics Company.
- problèmes de réception causées par la qualité des signaux ou par le système d'antennes extérieur au dispositif.
- un produit nécessitant une modification ou adaptation afin de permettre l'utilisation dans tout pays autre que celui auquel il était désigné, fabriqué, approuvé et/ou autorisé ou toute réparation du produit endommagé par ces modifications.
- dommages accessoires ou indirects résultant du produit. (Certains états ne reconnaissent pas l'exclusion de la responsabilité pour dommages indirects, il est possible que cette clause soit sans effet dans votre cas. Ceci inclut, mais ne se limite pas, au matériel préenregistré, qu'il dispose ou non des droits d'auteur.)
- un produit utilisé pour des raisons commerciales ou institutionnelles.

ENDROITS OU LE SERVICE EST DISPONIBLE

Le service de garantie est disponible dans tous les pays où le produit est distribué officiellement par Philips Consumer Electronics Company. Dans le cas de pays où Philips Consumer Electronics Company ne distribue pas le produit, le centre de service local Philips tentera de vous offrir le

service (un délai est possible si les pièces de rechange et les manuels appropriés ne sont pas disponibles tout de suite).

S'ASSURER DE GARDER ...

toute preuve d'achat ou autre document faisant preuve de l'achat. Conservez ce reçu avec les manuels de l'utilisateur et gardez-les à portée de la main. Il est recommandé également de conserver la boîte d'expédition originale ainsi que son matériel d'emballage au cas où vous avez besoin de renvoyer le produit.

COMMENT OBTENIR LE SERVICE DE GARANTIE

Les réparations doivent être effectuées par un centre de service agréé ou un centre de service à l'usine. Si vous n'habitez pas à proximité d'un centre de service à l'usine, contactez votre représentant. Si votre représentant est un centre de service agréé, il pourra autoriser la réparation. Si votre représentant n'est pas un centre de service agréé, il pourra vous référer au centre de service autorisé engagé par lui pour effectuer le service des produits qu'il vend.

(Aux Etats-Unis, Puerto Rico et Iles Vierges des Etats-Unis, toute garantie implicite, y compris les garanties implicites de qualité loyale et marchande et d'utilité particulière se limitent à la durée de cette garantie expresse. Certains états ne reconnaissent pas de limitation sur la durée d'une garantie implicite, il est donc possible que cette limitation soit sans effet dans votre cas.)

(Au Canada, cette garantie est offerte au lieu de toute autre garantie. Exclusion de toute autre garantie, expresse ou implicite, y compris toute garantie implicite de qualité loyale et marchande et d'utilité particulière du produit. Philips ne saurait en aucun cas être tenu responsable pour dommages directs, indirects, secondaires ou accessoires, découlant de l'utilisation de ce produit même si Philips aurait été prévenu de la possibilité de tels dommages.)

SI VOUS AVEZ DES QUESTIONS AU CANADA

Veuillez contacter Philips au:

1-800-661-6162 (en langue française)

1-800-363-7278 (en langue anglaise)

NE PAS OUBLIER...

de prendre en note les numéros de série et de modèle indiqués sur votre produit dans l'espace ci-dessous. De plus, n'oubliez pas de remplir et de nous renvoyer votre carte d'enregistrement par la poste, le plus tôt possible. Cela nous facilite la tâche, lorsque nous avons des informations à communiquer.

No. de modèle #

No. de série #

Cette garantie vous donne des droits spécifiques. Il se peut que vous bénéficiez d'autres droits qui varient d'un état/d'une province à l'autre

Philips Consumer Electronics Company, P.O. Box 520890, Miami, FL 33152, (402) 536-4171

Devuelva hoy su tarjeta de Registro de garantía, para asegurarse que recibirá todos los beneficios a los que tiene derecho

Una vez que haya registrado su compra PHILIPS, usted queda calificado para recibir todos los privilegios inherentes a la posesión de un producto PHILIPS. De modo que complete y devuelva de inmediato la Tarjeta de registro de garantía incluida en su compra. Y aproveche estos importantes beneficios.

Verificación de garantía

El registro de su producto dentro de un plazo de 10 días confirma su derecho a una máxima protección según los términos y condiciones de su garantía PHILIPS.

Confirmación de propietario

Su Tarjeta de registro de garantía completada sirve como verificación de propiedad en caso de robo o pérdida del producto.

Registro del modelo

La devolución de su Tarjeta de registro de garantía ahora mismo le garantiza que recibirá toda la información y ofertas especiales a las que tiene derecho como propietario de su modelo.

PHILIPS



¡Felicitaciones por su compra, y bienvenido a la "familia!"

Estimado propietario de un producto PHILIPS:

Gracias por su confianza en PHILIPS. Usted ha escogido uno de los productos mejor construidos y con mejor respaldo disponible hoy en día. Y haremos todo lo que esté a nuestro alcance por mantenerle satisfecho con su compra durante muchos años venideros.

Como miembro de la "familia" PHILIPS, usted tiene derecho a estar protegido por una de las garantías más completas y redes de servicio más sobresalientes de la industria. Lo que es más, su compra le garantiza que recibirá toda la información y ofertas especiales a las que tiene derecho, además de un fácil acceso a los accesorios desde nuestra cómoda red de compra desde el hogar.

Y lo que es más importante, usted puede confiar en nuestro irrestricto compromiso con su satisfacción total. Todo esto es nuestra manera de decirle bienvenido y gracias por invertir en un producto PHILIPS.

Sinceramente,

Lawrence J. Blanford
Presidente y Gerente General

P.S. Recuerde, para obtener el máximo de beneficios de su producto PHILIPS, usted debe devolver su Tarjeta de registro de garantía dentro de 10 días. ¡Así que envíenla ahora mismo!

Conozca estos símbolos de inseguridad



⚡ Este "relámpago" indica material no aislado dentro de su unidad que puede causar una descarga eléctrica. Para la seguridad de todos en su hogar, por favor no retire la cubierta del producto.

⚠ El "signo de exclamación" advierte sobre características acerca de las cuales usted debe leer atentamente la literatura adjunta para evitar problemas operativos y de mantenimiento.

ADVERTENCIA: PARA EVITAR RIESGOS DE INCENDIO O DESCARGAS ELÉCTRICAS, NO EXPONGA ESTE EQUIPO A LA LLUVIA O A LA HUMEDAD. PRECAUCIÓN.

ATENCIÓN: Para evitar descargas eléctricas, haga coincidir la paleta ancha del enchufe con la ranura ancha correspondiente e introdúzcala hasta el fondo.

Para utilización del usuario

Introduzca aquí abajo el número de serie que encontrará en la parte posterior del TV. Guarde esta información por si la necesitara en el futuro.

Modelo _____
N° de serie _____



PHILIPS

Visite nuestro sitio World Wide Web a <http://www.philips.com>

INSTRUCCIONES DE SEGURIDAD IMPORTANTES

Lea antes de operar el equipo

1. Lea estas instrucciones.
2. Conserve estas instrucciones.
3. Haga caso de todas las advertencias.
4. Siga todas las instrucciones.
5. No utilice este aparato cerca de agua.
6. Límpielo sólo con un paño seco.
7. No bloquee ninguna de las aberturas de ventilación. Instale de acuerdo a las instrucciones del fabricante.
8. No lo instale cerca de fuentes de calor como radiadores, calefactores, estufas u otros aparatos (incluyendo amplificadores) que producen calor.
9. Na anule los objetivos de seguridad del enchufe polarizado o de tipo conexión a tierra. Un enchufe polarizado tiene dos paletas, una mas ancha que la otra. Un enchufe de tipo conexión a tierra tiene dos paletas y una tercera espiga de conexión a tierra. La paleta ancha o tercera espiga de conexión a tierra se proporcionan para su seguridad. Si el enchufe proporcionado no se ajusta a su tomacorriente, consulte a un electricista para que le reemplace el tomacorriente obsoleto.
10. Evite pisar o apretar el cable de alimentación, especialmente en el lugar de los enchufes, tomacorrientes y en el punto en que sale del aparato.
11. Use exclusivamente los aditamentos/accesorios especificados por el fabricante.
12.  Use el aparato sólo con un carro, plataforma, e, soporte o mesa especificado por el fabricante o que se venden con el aparato. Cuando use un carro, tenga cuidado al mover el conjunto de carro y aparato, para evitar lesiones por volcamiento.
13. Desenchufe este aparato durante tormentas eléctricas o cuando no se utilice durante un tiempo prolongado.
14. Cualquier tipo de mantenimiento debe ser realizado por personal calificado. El aparato necesita mantenimiento cuando se ha dañado de alguna forma, mantenimiento del cable de alimentación o enchufe, derrame de liquido o caída de objetos en su interior, exposición a la lluvia o humedad, funcionamiento anormal o caídas.
15. Este producto puede contener plomo y mercurio. La eliminación de estos materiales puede estar sujeta a regulaciones debido a consideraciones ambientales. Para obtener información sobre su eliminación o reciclaje, comuníquese con sus autoridades locales o con la Alianza de Industrias Electrónicas: www.eiae.org.
16. **Daño que requiere mantenimiento** - El artefacto debe ser enviado a mantenimiento por parte de personal calificado cuando:
 - A. El cable de alimentación o enchufe están deteriorados;
 - B. Han caído objetos o se ha derramado liquido en su interior;
 - C. Estuvo expuesto a la lluvia;
 - D. No parece funcionar normalmente o muestra un cambio evidente en su desempeño; o
 - E. Se ha dejado caer o la caja está dañada.
17. **Volcamiento/estabilidad** - Todos los televisores deben cumplir con normas generales de seguridad recomendadas internacionalmente como propiedades antivolcamiento y de estabilidad en el diseño de su gabinete.
 - No ponga en peligro estas normas de diseño aplicando una fuerza de tracción excesiva a la parte frontal o superior del gabinete que en su término podría significar que el producto se vuelque.
 - Asimismo, no ponga en peligro a los niños a usted mismo/a ubicando juguetes/equipos electrónicos sobre el gabinete. Esos artículos se podrían caer inesperadamente desde la parte superior del aparato y dañar el producto y/o causar lesiones.
18. **Montaje en pared** - El aparato solamente se debe montar en el pared siguiendo las recomendaciones del fabricante.
19. **Líneas de alimentación** - Cualquier antena exterior debe instalarse lejos de las líneas de alimentación.
20. **Conexión a tierra de una antena exterior** - Si el receptor se conecta a una antena exterior, asegúrese que el sistema tenga una conexión a tierra que proporcione alguna protección contra sobrevoltajes y la formación de cargas electrostáticas.

En la Sección 810 del Código Eléctrico Nacional, ANSI/NFPA No. 70-1984, se entrega información acerca de y de estructura de soporte del cable de entrada a la unidad de descarga de la antena, diámetro de los conectores de tierra, ubicación de la unidad de descarga de la antena, conexión de los electrodos de conexión a tierra y sus requerimientos. Véase la Figura a continuación.
21. **Ingreso de objetos y líquidos** - Hay que evitar la caída de objetos y el derrame de líquidos dentro de la caja y a través de las aberturas.

EJEMPLO DE LA PUESTA A TIERRA DE LA ANTENA TAL COMO LO ESPECIFICAN LAS NORMAS PARA INSTALACIONES ELÉCTRICAS (NEC)

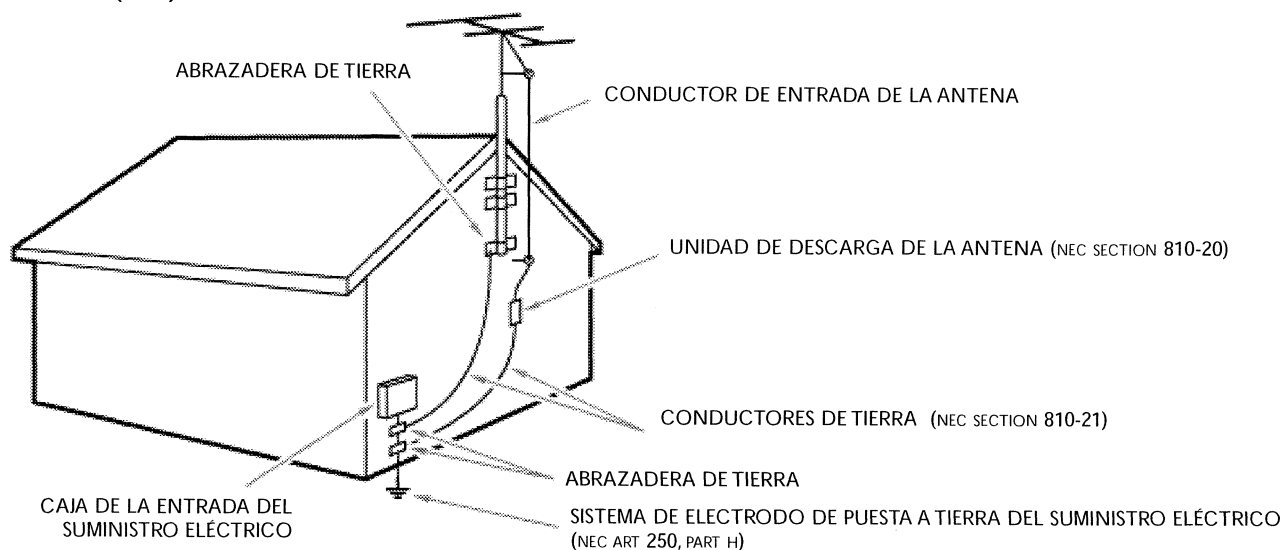

Nota para el instalador del sistema CATV: Este recordatorio busca llamar la atención del instalador del sistema de CATV sobre el Artículo 820-40 de NEC, que proporciona directrices sobre la adecuada conexión a tierra y, especialmente, que la toma de tierra del cable se deberá conectar al sistema de conexión a tierra del edificio en el punto más cercano posible a la entrada del cable.

Índice

¿Ayuda?

Si este manual de instrucciones no le facilita respuesta a su pregunta, o si las 'Consejos' no le solucionan su problema con el TV, puede llamar al Servicio de Atención al Consumidor de su país o al la central de Servicio. Búsquelos en el libro de 'World-wide guarantee' que le hemos entregado. Por favor, tenga a mano antes de llamar a la Línea de ayuda, el Modelo del aparato y su Número de fabricación, ambos los encontrará en la tapa posterior del aparato o en el embalaje (800-531-0039).

Model: 30PF9975/17

Product No:

Mantenimiento de la pantalla

Véase Consejos, p. 24.



Instrucciones sobre el fin del ciclo de vida

Las directivas de Philips en torno al final de la vida de los aparatos, prestan mucha atención a que éstos no sean dañinos para el medio ambiente. Este televisor incorpora materiales aptos para ser reciclados y reutilizados. Al final del ciclo de vida compañías especializadas podrán desmontar el televisor desechado para recuperar los materiales reutilizables y reducir al mínimo la cantidad de materiales a desechar. Infórmese acerca de las regulaciones locales para deshacerse de su viejo televisor.

Instalación

Preparación.....	2
Los botones de la parte superior de su televisor	2
Uso del control remoto	3-4
Uso de los menús	4
Seleccionar su idioma del menú	5
Memorización de los canales de TV	5
Ajustes	6-7
Demo	8

Manejo

Menú TV	
Menú Imagen.....	8-9
Menú Sonido	10
Menú Varios	10
Subtítulos	10
Menú Canales	11-13

Conectar los equipos periféricos

Conectar el equipo periférico	14-18
Selección de equipos conectados	18
Botones de control Audio y Video	19
Grabar con su vídeo	19
Programación del control remote para funcionar con equipos periféricos	20
Remote Control Direct Entry Codes para equipos perif.	20-22
Antes de llamar al servicio	23
Consejos	24
Índice	24
Servicio/Información de garantía	25-27

Preparación

No inserte el enchufe principal en la toma de corriente de la red antes de que se haya realizado todas las conexiones.

1 Instrucciones para realizar el montaje en la pared

Para realizar el montaje en la pared siga las instrucciones que aparecen, en forma de dibujos, en una hoja aparte. Asegúrese de que el montaje en pared se fija lo suficientemente seguro para asegurar que se cumplen las normas de seguridad. El peso de la tele (exc. el embalaje) está alrededor de los 38 Lbs. Para saber cómo montar el soporte que se incluye, mire la hoja que se entrega aparte.

Nota: Otro tipo de soportes (no incluidos) son accesorios opcionales. Consulte a su distribuidor.

2 Sitúe o cuelgue el TV, lo que quiera, pero asegúrese de que el aire pueda circular libremente por las ranuras de ventilación. No instale el TV en un espacio reducido tal como una librería o un módulo parecido.

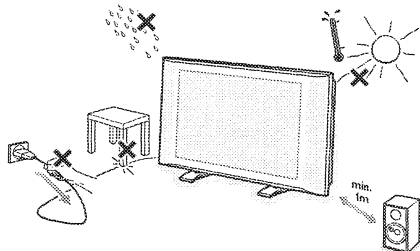

Con el fin de evitar situaciones poco seguras, no se deben colocar fuego, como velas encendidas, junto al equipo. Evite calor y exposición directa a la luz solar, a la lluvia o al agua en general. El equipo no se debe exponer a objetos que goteen o que salpiquen ni se deben colocar objetos llenos de líquidos, como floreros, encima del aparato.

3 Inserte firmemente el enchufe de la antena macho en la toma que se encuentra en la parte inferior del TV. Usted puede mejorar la calidad de ésta utilizando el cable de reducción de interferencias suministrado.

4 Para conectar su ordenador, mire la pág. 17, para conectar otro equipo periférico, la pág. 14. Para obtener el mejor resultado, rogamos utilice únicamente los cables de antena entregados con el equipo para conectar el TV y el vídeo y el vídeo con la antena conectora.

5 Introduzca el cable suministrado en la toma de red situado en la parte inferior del TV y en la toma de red de la pared. Con respecto al voltaje de funcionamiento correcto, mire en la parte posterior del televisor. Si su suministro de corriente CA es diferente, consulte a su distribuidor local. Para evitar daños al cable eléctrico (CA) que podrían causar un incendio o descarga eléctrica, no coloque el televisor sobre el cable

6 Control remoto: Coloque las dos pilas (Tipo R6-1.5V) que se entregan junto con el aparato.

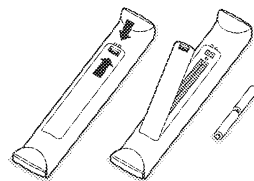

Las pilas incluidas con el control remoto de su televisor no contienen los metales pesados de mercurio y cadmio. Infórmese acerca de las regulaciones locales para el desecho de pilas descargadas.

7 Encendido del TV: Oprima el botón situada en la parte derecha de su TV. Una lamparita verde y la pantalla se iluminan. La lamparita verde parpadea cada vez que oprima alguna de los botones del control remoto. Al conectar por primera vez su TV, la pantalla visualizará automáticamente el menú idioma del menú. La explicación aparece automáticamente de manera alternativa en varios idiomas.

Los botones de la parte superior de su televisor

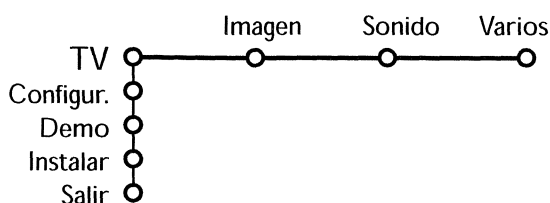
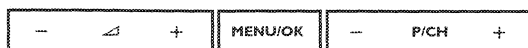
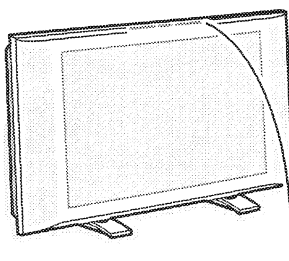

Si se ha roto o extraviado el control remoto, siempre será posible modificar determinados ajustes de imagen y sonido con los botones de la parte superior del televisor.

Oprima :

- el botón  - o + para ajustar el volumen,
- los botones **P/CH** - y + para seleccionar los canales de TV o fuentes.

Oprima el botón **MENU/OK** para mostrar el menú principal sin el control remoto.

Use :

- los botones  - y + y los botones **P/CH**- y **P/CH+** para seleccionar opciones del menú en las direcciones tal y como se muestra;
- el botón **MENU/OK** para confirmar su selección.

*Observación: Cuando se activa mediante el botón **MENU/OK** en la parte superior de la TV, sólo podrá salir del menú a través de **Salir**. Navegue hacia **Salir** y oprima el botón **MENU/OK**.*

Uso del control remoto RC4305

Observación: La mayoría de los botones se activarán pulsándolas una vez y se desactivarán pulsándolas una segunda vez. Cuando un botón permita varias opciones, se mostrará una pequeña lista. Oprima repetidamente para seleccionar la siguiente opción en la lista. La lista desaparecerá automáticamente después de 4 segundos o oprima **OK** para hacerla desaparecer inmediatamente.

Oprima este botón repetidas veces para seleccionar **AV1, AV2, AV3, AV4, DVI, SIDE** o **Canales TV** mientras está en modo TV según Ud. ha conectado sus equipos periféricos (véase p. 18).

CBL VCR DVD SAT AMP

Oprima repetidamente el botón **Select** para seleccionar el modo que desee operar con este control remoto. Si no ha efectuada ninguna acción en 2 segundos, el control remoto vuelve al modo TV. Después de una acción en el modo escogido el control remoto permanecerá en este modo por 60 segundos y entonces volverá al modo TV.

Botón de luz de fondo

Oprima el botón **Select** más de 2 segundos. La luz de fondo de los botones **CH**, y de los botones de dígitos permanece encendida durante 5 segundos después de oprimir el botón.

Encender/apagar la demo Pixel Plus

En la parte derecha se activarán Pixel Plus y Digital Natural Motion.

OK Oprima este botón para activar su elección o para confirmar cuando está en los menús.

Congelar

Para congelar la imagen. Dependiendo de la fuente de señal, la función puede que no sea posible.

Volumen

Oprima + o - para ajustar el volumen.

0/9 Botones numéricas

Para seleccionar un canal de TV. Para un número de programa de dos dígitos, introduzca el segundo dígito antes de que desaparezca el guión. Para cambiar inmediatamente hacia un canal de TV seleccionado a través de un solo dígito, mantenga el botón del dígito apretado durante unos momentos

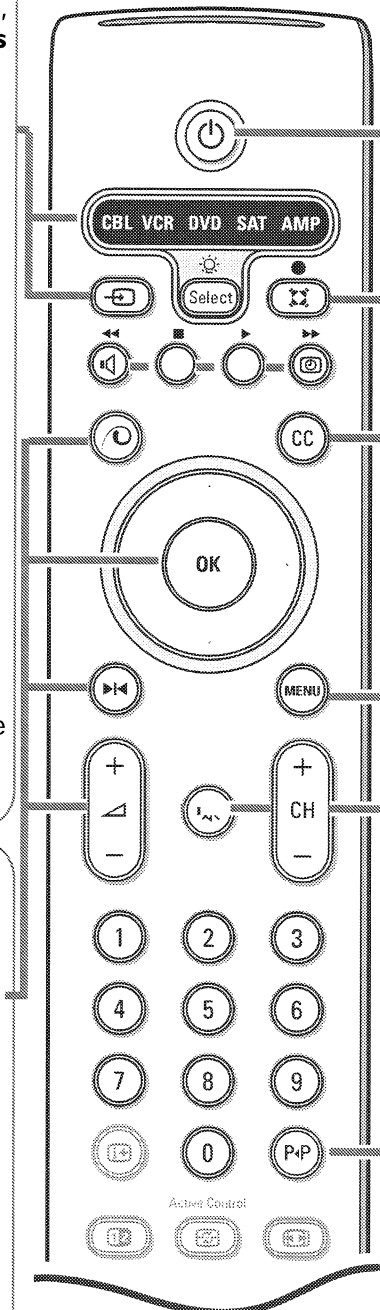

Power

Oprima este botón para encender/apagar el televisor.
El televisor nunca queda desconectado de la corriente salvo cuando se le desenchufe físicamente.

Botones de control Audio y Video.

Véase p. 19.

Hora

Modo sonido

Incredible surround

Cuando se ha seleccionado Incredible Surround Encender en el modo sonido estéreo, parecerá que los altavoces se encuentran más distanciados uno del otro.

Dolby Virtual surround

Optimo resultado con señales Dolby surround. Le permite experimentar el efecto del Dolby Surround Pro Logic, reproduciendo un efecto de sonido trasero. Véase Menú Sonido, efecto 3D, p. 10.

Observación: Podrá hacer la misma selección en el menú Sonido, Modo sonido, p. 10.

Alternar audio

Cuando usted sintoniza un canal en que hay un SAP (Segundo programa de audio) disponible, usted puede alternar entre **Principal** y **SAP**. Si no está disponible, sólo se puede seleccionar **Principal**.

CC Closed Caption (Subtítulos)

Encender, Apagar o Pantalla sin sonido véase p. 10

MENU Menu principal

Encender/apagar véase p. 8

Sin sonido

Para interrumpir temporalmente el sonido o restaurarlo.

CH Selección de canales

Para explorar los canales de TV o las fuentes memorizadas

P/P Canal de TV anterior

Oprima para ver el programa visto previamente.

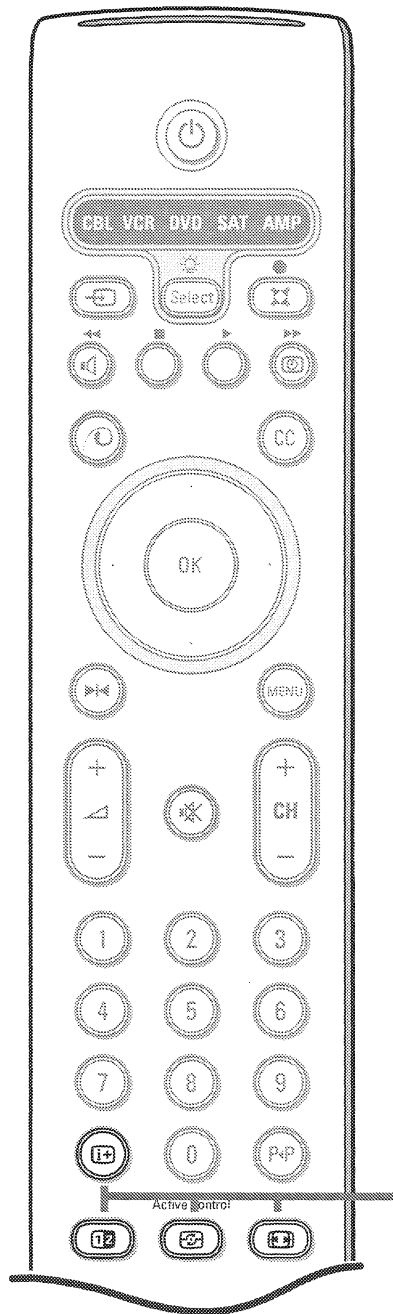

i+ Información en pantalla

Oprima para visualizar en la pantalla informaciones sobre el canal de TV y el programa seleccionados.

Info Menú/Info Control remoto

Cuando haya un menú en pantalla, oprima **i+** para visualizar información sobre la opción del menú seleccionada. Para obtener información sobre las funciones del control remoto, mientras la información del menú es visualizada, oprima cualquier botón del control remoto. No se ejecutará la función normal del botón.

12 ninguna función

Active control véase p. 9

Formato de pantalla

Oprima este botón para invocar una lista de los formatos de pantalla disponibles para mostrar imágenes de vídeo en las proporciones tradicionales 4:3.

Oprima este botón repetidamente u oprima el cursor arriba/abajo para seleccionar otro formato de pantalla: Automático, Super zoom, 4:3, Imag. expand 14:9, Imag. expand 16:9, Subtítulos 16:9, Super ancha o 16:9.

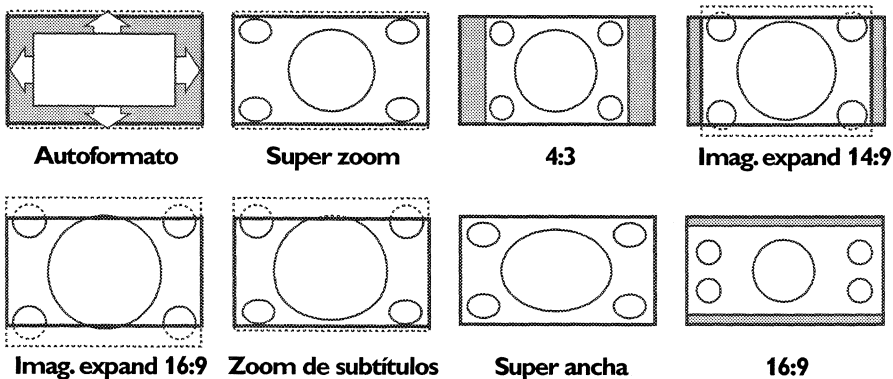

Automático hace que la imagen llene la pantalla al máximo.

Super zoom elimina las barras negras a los lados de los programas 4:3, con una distorsión mínima.

Cuando esté en formato de pantalla Imag. expand 14:9, Imag. expand 16:9 o Super zoom, usted puede hacer visibles los subtítulos con el cursor arriba/abajo.

Nota: en modo DVI, oprima el botón **Formato de pantalla** para conmutar entre los formatos de pantalla 4:3, 16:9 o Super ancha.

Para usar los menús



1 Oprima el botón del **MENU** del control remoto para ir al menú principal. Podrá salir del menú en cualquier momento pulsando otra vez el botón **MENU**.

2 Use el cursor hacia arriba/abajo para seleccionar el menú de **TV, Configuración, Demo** o **Instalar**.

Atención: A veces no todas las opciones del menú son visibles en una pantalla (indicadas con grupo de bolas azules). Oprima el cursor hacia abajo para poder ver todas las opciones.

3 Use el cursor hacia la izquierda/derecha para seleccionar la opción del menú.

4 Vuelva a usar el cursor hacia arriba/abajo para seleccionar el control que desee seleccionar o ajustar.

Observación: Las opciones que temporalmente no están disponibles o no son relevantes son visualizadas de color gris claro y no podrán ser seleccionadas.

El menú instalación contiene las opciones siguientes:



Seleccionar su idioma del menú

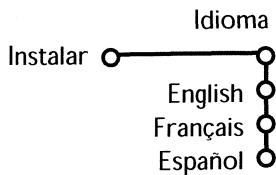

- ❶ Oprima el botón **MENU** del control remoto.
- ❷ Use el cursor hacia abajo para seleccionar **Instalar**.
- ❸ Use el cursor hacia derecha para seleccionar **Idioma**. Siga las instrucciones que aparezcan en la pantalla.
- ❹ Use el cursor hacia arriba/abajo para seleccionar su idioma preferido y oprima el botón **OK** para confirmar su selección.
- ❺ Proceda con el menú **Instalar**.

Memorización de canales de TV

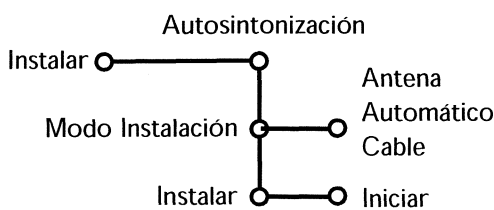

- ❶ Seleccione **Autosintonización** en el menú **Instalar**.
- ❷ Oprima el cursor abajo para seleccionar **Modo Instalación**.
- ❸ Oprima el cursor derecho.

Nota: se recomienda elegir el método Automático para la autosintonización. Si hay dificultades para hacer la autosintonización con el método Automático, elija Antena o Cable, si antena o cable estuvieran disponibles.

Cuando se elige **Automático**, el televisor detecta automáticamente si la señal de cable está o no presente. Si se elige **Antena**, el televisor detecta la presencia de señales de antena y realizará la búsqueda de todas las emisoras disponibles en su zona.

Cuando se elige **Cable**, el televisor detecta las señales de cable y busca todos los canales de cable disponibles en su zona.

- ❹ Oprima el cursor abajo para seleccionar **Instalar**.
Nota: Para la autosintonización, todos los canales deben estar desbloqueados. Si se solicita, introduzca su clave para desbloquear todos los canales. (Véase Canales en el menú TV, pág. 11.)
- ❺ Oprima el cursor derecho.

- ❻ Aparece el mensaje **Buscando** y se muestra el avance de la autosintonización. Cuando la Autosintonización está completa, el disco navega hacia **Parar**. Aparece un mensaje confirmando la conclusión, junto con el número total de canales encontrados.

Nota: Cuando usted navega a Parar antes de que complete la autosintonización, se le da la opción de continuar.

Canales disponibles:

- con cable: máx. 1 a 125
- desde el aire: máx. 2 a 69

Advertencia: en el caso de que la autosintonización no puede identificar algún canal en particular porque éste resulta ser demasiado débil, después de haber terminado con la instalación, deberá sintonizar con ese canal utilizando los botones de dígitos en el control remoto del televisor.

Si el canal no se ha adquirido, aparecerá un mensaje indicando que el canal no está disponible.

Ajustar la Configuración

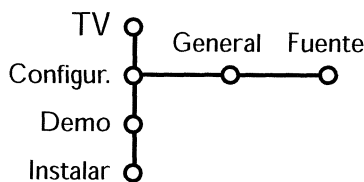

El menú **General** le permite cambiar ajustes a los que típicamente accederá sólo ocasionalmente.

El menú **Fuente** le permite seleccionar una fuente y/o nombrar cada fuente de entrada.

General

Este menú le permite cambiar varias configuraciones que probablemente están menos frecuentemente ajustadas que la mayoría de las otras configuraciones.

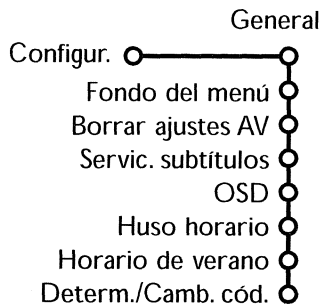

❶ Seleccione **Servic. subtítulos** con el cursor abajo.

❷ Oprima el cursor derecho.

❸ Seleccione el **Servic. subtítulos** deseado

• **CC 1, 2, 3 o 4**

En la pantalla aparecen el diálogo (y descripciones) de la acción del programa de TV subtítulo. Generalmente CC1 es el más usado. CC 2 se puede usar para idiomas alternativos, si se están transmitiendo.

• **T 1, 2, 3 o 4**

A menudo se usan para guías de canales, programaciones, información de tableros de avisos de programas con Subtítulos, noticias, informaciones del tiempo o informes de bolsa.

Nota: Un canal de TV no necesariamente usa todos los Servicios durante la transmisión de un programa con Subtítulos.

❹ Véase Subtítulos en el menú TV, Varios, p. 10, para **activar o desactivar el Servicio de subtítulos**.

Nota: Este receptor de televisión proporciona visualización de Subtítulos de televisión que cumple con la norma EIA-608 y las Secciones 15.119 de las normas de la FCC.

Fondo del menú

❶ Seleccione **Fondo del menú** con el cursor hacia abajo y oprima el cursor hacia la derecha.

❷ Seleccione **Sí** o **No** para apagar o encender el fondo del menú.

Borrar ajustes AV

Esta función le permite restablecer la mayoría de las configuraciones de imagen y de sonido a sus valores predefinidos de fábrica.

❶ Seleccione **Borrar ajustes AV** con el cursor hacia abajo.

❷ Oprima **OK** para borrar las configuraciones y restablecerlas a sus valores por defecto.

Servicio subtítulos

Subtítulos le permite leer el contenido de voz de los programas de televisión en la pantalla del televisor. Diseñada para ayudar al público con problemas de audición, esta función usa 'cuadros de texto' en pantalla para mostrar diálogo y conversaciones mientras el programa de TV está en curso. Las leyendas aparecerán en la pantalla durante transmisiones subtítuladas.

Nota: Las leyendas no siempre usan una ortografía y gramática correctas. No todos los programas de TV y anuncios de productos están hechos para ser transmitidos con información sobre Subtítulos. Para conocer los canales de TV y programaciones con Subtítulos, consulte la programación de los canales de TV de su área. Los programas subtítulados normalmente se indican en los listados de TV con marcas de servicio como 'CC'.

OSD (On Screen Display - Información en pantalla)

❶ Seleccione **OSD** con el cursor hacia abajo.

❷ Oprima el cursor hacia la derecha para seleccionar **Normal** o **Mínimo**.

Normal para activar la visualización continua del número de programa y la ampliada visualización del canal de televisión y la información del programa en pantalla.

Mínimo para activar la visualización de información reducida del canal.

Véase **Uso del control remoto**, p. 4, **Información en pantalla**.

Atención: Cuando se active Subtítulos, véase Varios, p. 14, no es posible la visualización del número del programa.

Huso horaria

Esta función le permite seleccionar su huso horario local. La información horaria transmitida corregirá la visualización del reloj por su hora local.

- 1 Seleccione **Huso horario** con el cursor abajo.
- 2 Oprima el cursor hacia la derecha para seleccionar su huso horaria local con el cursor arriba/abajo.

Horario de verano

El horario de verano se configura de manera automática mediante señales transmitidas especialmente. Esta opción del menú le permite desactivar el ajuste automático del horario de verano. Esto resulta útil si reside en una zona o un estado donde no se aplique el horario de verano, pero donde sí se reciban canales de otras zonas donde se transmiten las señales del horario de verano.

- 1 Seleccione **Horario de verano** con el cursor abajo.
- 2 Oprima el cursor hacia la derecha para seleccionar **Automatico** para que el reloj se adapte de manera automática al horario de verano.
- 3 Seleccione **Apagar** para desactivar la corrección automática del reloj basada en señales transmitidas especialmente.

Determinar/Cambiar código



- 1 Seleccione **Determ./Camb. cód.** con el cursor hacia abajo.
- 2 Si aún no existe ningún código, elija la opción del menú **Determinar código**. Siga las instrucciones en pantalla. Si ha introducido un código anteriormente, elija la opción del menú **Cambiar código**. Siga las instrucciones en pantalla. Todas las combinaciones de números de 0000 a 9999 son números válidos.
- 3 El menú General reaparecerá con el mensaje confirmando que el código ha sido creado.

Importante: ¡Ha olvidado su código !

- 1 Seleccione **Camb. cód.** en el Menú General u oprima **OK**.
- 2 Oprima el cursor hacia la derecha. Introduzca el código predominante 0-7-1-1.
- 3 Vuelva a pulsar el cursor e introduzca un nuevo código personal de 4 dígitos. Se borra el código anterior y se graba el nuevo código.

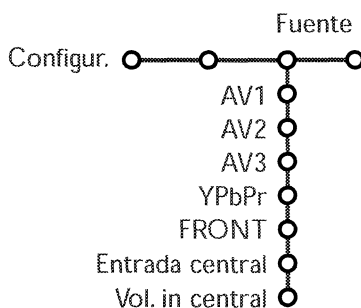
Fuente



- 1 Seleccione **Fuente** con el cursor hacia la derecha.
- 2 Oprima el cursor hacia abajo para seleccionar una de las entradas externas.
- 3 Oprima el cursor hacia la derecha para entrar en la lista de tipos de periféricos, que se encuentra junto con la opción seleccionada.
- 4 Seleccione el dispositivo periférico con el cursor hacia arriba/abajo. Una vez que haya seleccionada la fuente, pe.VCR, esta fuente será seleccionada automáticamente cuando su control remoto esté en el modo VCR, véase p. 3, y oprima el botón  en el control remoto.
- 5 Presione el botón **MENU** en el control remoto para desactivar todos los menús en la pantalla.
- 6 Presione el botón  en el control remoto. Aparece el menú Seleccionar Fuente, en el que puede seleccionar una fuente o periférico conectado para que aparezca en la pantalla.

Entrada central - Volumen in central

Cuando haya conectado un receptor surround a la TV, los altavoces de la TV podrán actuar como altavoz central, de modo que no hará falta un altavoz central por separado. Seleccione **Entrada Central Activada**. Cuando haya seleccionado **Activado** podrá ajustar el volumen del Central con el cursor hacia la izquierda/hacia la derecha para corregir diferencias de nivel de volumen del receptor de audio externo y los altavoces.

Demo

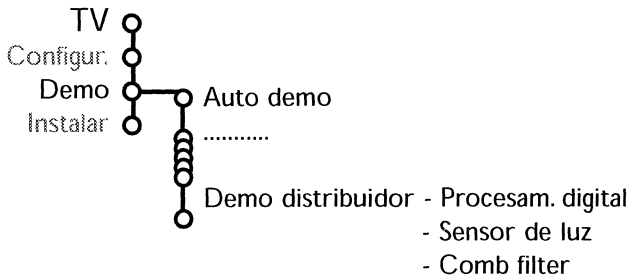

- 1 Seleccione **Demo** en el menú principal con el cursor abajo.
- 2 Seleccione **Auto demo** o una de las opciones con el cursor hacia la derecha y oprima el botón **OK** del control remoto.

Si ha seleccionado **Auto demo**, el demo presentará automáticamente todas las opciones de forma secuencial en un ciclo. Oprima una de los botones del cursor para detener el Auto demo. Si ha seleccionado una de las opciones, este Demo especialmente seleccionado se ejecutará sólo una vez, y el menú Demo desaparecerá.

Seleccione Procesamiento digital, Sensor de luz y Comb filter Encendido o Apagado

Seleccione una de las **Proesam. digital, Sensor de luz y Comb filter 3DY/C Enc.** o **Apag.** para apreciar realmente la diferencia en calidad de imagen.

En el modo de Demo distribuidor es posible cambiar de canales con **- CH +** y ajustar el volumen.

Observación: El Demo distribuidor no forma parte de la secuencia automática y sólo podrá ser activado por separado.

Menú TV

Oprima el botón **MENU** en el control remoto para mostrar el menú principal.

Nota: Dependiendo de la señal de entrada uno o algunos parámetros de ajuste, quizás, no se podrán seleccionar.

Oprima el botón **i+** del control remoto para obtener información sobre la opción del menú seleccionada.

Menú Imagen

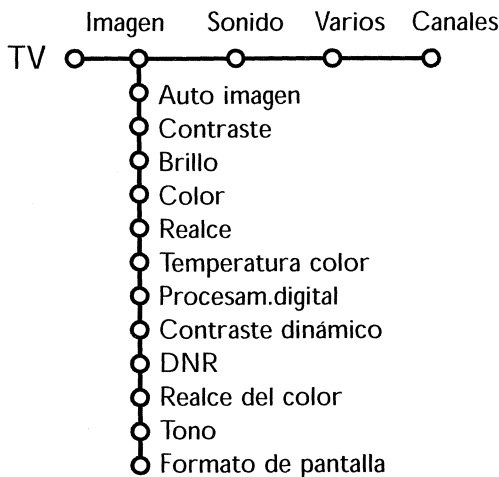

Observación: Realce, Procesam. digital, Contraste dinámico, DNR, Realce del color, Tono y Formato de pantalla no están disponible para fuentes HD.

- 1 Oprima el cursor hacia la derecha para seleccionar **Imagen**.
- 2 Seleccione las opciones del menú en el menú Imagen con el cursor hacia arriba/abajo.
- 3 Ajuste la configuración con el cursor hacia la derecha/izquierda o entre en la lista de las opciones del submenú con el cursor hacia la derecha. Seleccione una opción del submenú con el cursor hacia arriba/abajo.

Observación: para quitar el fondo del menú antes de ajustar las configuraciones de la imagen, véase Configuración TV, General, p. 6.

Auto imagen

Seleccione **Auto imagen** para visualizar una lista de ajustes de imagen predefinidos, cada uno correspondiendo con los ajustes específicos de fábrica.

Personal se refiere a los ajustes de imagen de preferencia personal en el menú de imagen.

Procesam. digital

- **Progressive Scan** = doblador de líneas elimina el parpadeo de la línea.
- **Pixel Plus** = el ajuste más ideal. En caso de que perciba un efecto de "halo" que le pueda molestar, puede seleccionar la opción **Movie Plus**. Según su propia preferencia podrá considerar seleccionar **Progressive Scan** (sin compensación del movimiento).

Nota: Pueden producirse interferencias, causadas por luces fluorescentes que estén situadas justo encima de la TV, cuando haya seleccionado Pixel Plus.

Contraste dinámico

Esta característica automáticamente resalta el contraste en las zonas más oscuras y más claras de la imagen cuando la imagen de la pantalla cambia. Normalmente seleccione **Med.** En algunas ocasiones la imagen de televisión puede ser más agradable seleccionar **Mín., Máx. o Apagar.**

- 1 Oprima el cursor derecho para entrar en la lista.
- 2 Seleccione uno de los ajustes con el cursor arriba/abajo.
- 3 Oprima el cursor izquierdo para volver al menú Imagen.

DNR (Digital Noise Reduction)

Esta opción filtra y reduce automáticamente el ruido de la imagen y mejora la calidad de imagen cuando recibe señales de vídeo débiles.

- 1 Oprima el cursor derecho para entrar en la lista.
- 2 Seleccione **Apagar, Mínimo, Medio o Máximo** según el ruido de la imagen presente.
- 3 Oprima el cursor izquierdo para volver al menú Imagen.

Realce del color

Cuando se activa, esta función controla automáticamente la mejora del verde y alargamiento del azul. Hace los colores más vivos.

- 1 Oprima el cursor derecho para entrar en la lista.
- 2 Seleccione **Encender o Apagar** para activar/desactivar el Ajuste de Color con el cursor derecha.

Tono

Este control le permite ajustar la definición del ángulo de la imagen.

Formato de pantalla

Esta opción del menú ejecuta lo mismo que el botón  en el control remoto. Véase Uso del control remoto, p. 4.

Active Control

El televisor mide todas las señales de entrada y las corrige para proporcionar la mejor calidad de imagen posible.

- 1 Oprima el botón  del control remoto.
- 2 Aparecerá el menú Active Control.
- 3 Oprima el cursor hacia arriba/abajo para seleccionar los valores Active Control **Apagado, Mínimo, Medio** (recomendado) o **Máximo**.
Los ajustes de imagen son optimizados continua y automáticamente lo que se visualizará por las barras. No se podrán seleccionar las opciones del menú.
- 4 Oprima el cursor hacia la derecha para seleccionar **Auto imagen**.
- 5 Oprima el cursor hacia arriba/abajo para seleccionar uno de los ajustes de imagen predefinidos.
- 6 Oprima el cursor hacia la derecha para seleccionar **Pantalla act.**

- 7 Oprima el cursor hacia arriba/abajo para seleccionar **Barras**, una de las demos de Pantalla dual o **Apagado**.
Cuando seleccione Contraste Dinámico, Pixel Plus, DNR (Digital Noise Reduction) o Digital Natural Motion, la pantalla de TV se dividirá en dos partes: en la parte izquierda la configuración seleccionada de calidad de imagen es apagada; en la parte derecha es activada.

Nota: Dependiendo de la fuente de señal una o más demos de pantalla dual, quizás, no se podrán seleccionar.

- 8 Oprima el botón  otra vez para apagar el menú Active Control.

Nota: Control activo no está disponible para señales digitales mediante AV4 o DVI.

Menú sonido

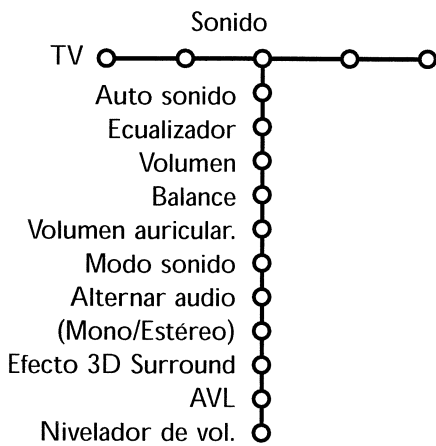

- 1 Oprima el cursor hacia la derecha para seleccionar **Sonido**.
- 2 Seleccione las opciones del menú en el menú Sonido con el cursor hacia arriba/abajo y ajuste las configuraciones con el cursor hacia la derecha/ izquierda. Recuerde, las configuraciones del control están a un nivel normal medio cuando se centre la escala.

Auto sonido

Seleccione **Auto sonido** para visualizar una lista de ajustes de sonido predefinidos, cada uno correspondiendo con los ajustes específicos de fábrica de Agudos y Bajos.

Oprima el cursor derecho para entrar en la lista. Seleccione un ajuste de sonido predefinido con el cursor arriba/abajo.

Personal se refiere a los ajustes del sonido de preferencia personal en el menú de sonido.

Atención: en el momento que esté en un ajuste predefinido de sonido y modifique un ajuste a través del menú de sonido, todos los valores del menú sustituirán a los ajustes previamente hechos.

Menú Varios

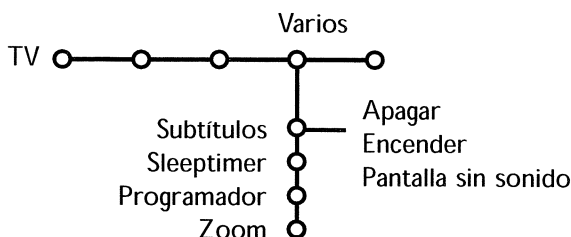

- 1 Oprima el cursor hacia la derecha para seleccionar **Varios**.
- 2 Seleccione las opciones del menú con el cursor hacia arriba/abajo y ajuste las configuraciones con el cursor hacia la derecha/izquierda.

Oprima el botón **i+** del control remoto para obtener información sobre la opción del menú seleccionada.

Subtítulos

Véase Servicio subtítulos, General, p. 6.

- 1 Seleccione **Subtítulos** con el cursor abajo.
- 2 Oprima el cursor derecho.
- 3 Seleccione **Encender, Apagar o Pantalla sin sonido**.

Cuando se selecciona **Encender**, el televisor mostrará el Servicio Subtít. que actualmente se muestra, suponiendo que el servicio esté disponible en la transmisión.

Cuando se selecciona **Apagar**, el televisor no mostrará información sobre Subtítulos Encapsul.

Cuando se selecciona **Pantalla sin sonido**, el televisor mostrará el Servicio Subtítulos actualmente seleccionado cuando esté activa la función sin sonido.

Cuando la función sin sonido no esté activa, el televisor no mostrará información sobre Subtítulos.

Sleeptimer

Con la función Sleeptimer (Apagado programado), usted puede fijar un período después del cual el televisor se apagará por sí solo.

- 1 Seleccione **Sleeptimer** con el cursor abajo.
- 2 Oprima el cursor derecho para fijar la hora. El contador va de 0 a 180 min (en incrementos de 5 minutos). Cuando se fija a 0, el apagado programado se apaga. Un minuto antes de terminar el apagado programado, aparece el mensaje de que el televisor se apagará en 60 segundos. Usted puede cancelar el apagado programado oprimiendo el botón **OK**. Usted siempre puede apagar antes su televisor o cambiar la hora fijada.

Programador

La función Programador solo está disponible si lo está la información horaria a través del canal local PBS.

- 1 Seleccione **Programador** con el cursor hacia abajo.
- 2 Oprima el cursor hacia la derecha para seleccionar **Enc.** o **Apag.** para ajustar el Programador para su operación encendido o apagado.
- 3 Cuando haya seleccionado **Enc.**, oprima el cursor hacia la derecha.
- 4 Seleccione el Canal de TV o fuente externa que desea que su TV muestre con el cursor hacia arriba/abajo.
- 5 Vuelva a pulsar el cursor hacia la derecha para seleccionar un día de la semana. Seleccione **Diario** para ajustar el Programador para su operación por operación diaria.
- 6 Oprima el cursor hacia la derecha para seleccionar **AM** o **PM**.

- 7 Introduzca la hora con los botones numéricas o con el cursor hacia la arriba/abajo, derecha/izquierda.
- 8 Oprima el botón **OK** para activar.
- 9 Oprima el botón **MENU** para apagar el menú.

Zoom

Nota: Dependiendo de la fuente de señal el Zoom, quizás, no se pueda seleccionar.

- 1 Seleccione **Zoom** con el cursor hacia abajo y oprima el botón **OK**.
- 2 Oprima el botón **OK** para seleccionar una de las magnificaciones del zoom (x1, x4, x9, x16).
- 3 Adicionalmente podrá mover la ventana de zoom seleccionada por la pantalla con los botones del cursor hacia arriba/abajo, izquierda/derecha.
- 4 Oprima el botón **MENU** para apagar la función.

Menú Canales



- 1 Oprima el cursor hacia la derecha para seleccionar **Canales**.
- 2 Seleccione las opciones del menú con el cursor hacia arriba/abajo y ajuste las configuraciones con el cursor hacia la derecha/izquierda.

Oprima el botón **[+]** del control remoto para obtener información sobre la opción del menú seleccionada.

Niveles bloqueo TV

Su televisor está equipado con un chip V. Esto le permite controlar el acceso a programas individuales sobre la base de sus respectivas clasificaciones de película o TV. Todos los ajustes se aplican a todas las entradas AV (excepto AV3 y AV4). La información sobre el contenido de los programas es enviada por la emisora o proveedor del programa.

- 1 Seleccione **Niveles bloqueo TV** con el cursor abajo. Aparece una lista mostrando el televisor prohibido basado en la edad y la correspondiente lista de clasificaciones basadas en el contenido.

- 2 Oprima el cursor derecho para entrar en la lista.
- 3 Seleccione una clasificación de TV basada en la edad con el cursor arriba/abajo y entre, de haber alguna, en la lista de clasificaciones basadas en el contenido con el cursor derecho. Luego seleccione una clasificación basada en el contenido.
- 4 Oprima **OK** para activar/desactivar la clasificación seleccionada. Se le pide que introduzca su código. (Véase Determ./Camb. cód., pág. 12). Si la código es correcta, reaparece el menú TV prohibido.
- 5 Si desea, seleccione otra clasificación basada en el contenido y oprima nuevamente **OK**. Usted sólo necesita introducir su código una vez mientras el menú está activo. Puede bloquear/desbloquear cualquier número de clasificaciones en la lista sin volver a introducir su código.

Cada elemento de las clasificaciones tiene un cuadro-gráfico frente a él para indicar si los programas que tienen esa clasificación están actualmente bloqueados o no:

- un cuadro de color amarillo: todos los elementos en la lista basada en el contenido también están bloqueados;
- un cuadro color azul: el elemento no está seleccionado;
- un cuadro mitad azul y mitad amarillo: algunas clasificaciones basadas en el contenido están seleccionadas/no seleccionadas.

Cuando se ha seleccionado **Todo**, se bloquean todos los elementos en las listas basadas en la edad y basadas en el contenido.

Si, mientras está seleccionado **Todo**, se deselecciona cualquier otro elemento, ya sea un elemento basado en la edad o basado en el contenido, automáticamente se deselecciona **Todo**. **Ninguno** es la selección de los elementos que no tienen información de clasificación o tienen una clasificación de Ninguno. Cuando esté seleccionado, se bloquearán los programas sin clasificación. Cuando se selecciona un elemento de la lista basada en la edad, también se bloquearán todos los elementos que estén bajo ese elemento en el mismo grupo. Cuando usted selecciona una clasificación basada en el contenido, también se seleccionarán todas las clasificaciones basadas en idéntico contenido en las categorías basadas en una edad menor.

Clasificación basada en la edad	Clasificación basada en el contenido
Todos	ninguno
Ninguno	ninguno
TV-Y	ninguno
TV-Y7	(FV) Fantasía Violenc.
TV-G	ninguno
TV-PG	(D) Diálogo (L) Lengua (S) Sexo (V) Violencia
TV-PG-14	(D) Diálogo (L) Lengua (S) Sexo (V) Violencia
TV-MA	(L) Diálogo (S) Sexo (V) Violencia

- TV-Y** apropiado para niños de todas las edades con temas y elementos adecuados para niños de 2 a 6 años
- TV-Y7** programas destinados a niños de 7 años y más
- TV-Y7-FV** programas que incluyen violencia de fantasía más intensa que otros programas en la categoría TV-Y7
- TV-G** programas adecuados para todas las edades. Estos programas contienen poca o ninguna violencia, ningún lenguaje violento y poco o ningún diálogo o escenas sexuales
- TV-PG** programas que contienen elementos que algunos padres pueden encontrar inadecuados para niños pequeños y que pueden necesitar guía paterna. El programa puede contener violencia, diálogos y/o escenas sexuales moderados y algún grado de lenguaje violento.
- TV-14** programas que contienen elementos que pueden no ser adecuados para niños menores de 14 años de edad. Estos programas incluyen uno o más de los siguientes componentes: mucha violencia, escenas sexuales intensas, diálogo sugestivo y lenguaje violento.
- TV-MA** programas destinados para ser vistos por adultos y que pueden ser inadecuados para niños menores de 17. Estos programas pueden contener violencia gráfica, actividad sexual explícita y/o idioma crudo u obsceno.

Películas prohib.

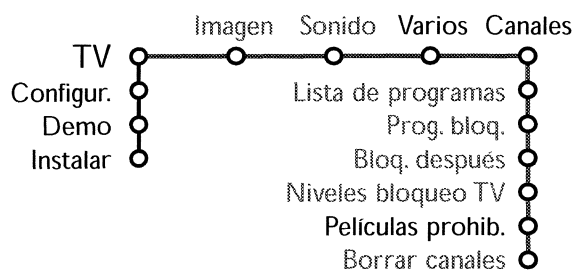

Esta función le permite controlar el acceso a películas individuales sobre la base de sus clasificaciones de la MPAA (Asociación Norteamericana de Cintas Cinematográficas).

- 1 Seleccione **Películas prohib.** con el cursor abajo. Aparece una lista, mostrando todas las clasificaciones de contenido válidas de la MPAA.
- 2 Oprima el cursor derecho para entrar en la lista.
- 3 Seleccione una clasificación de película con el cursor arriba/abajo.
- 4 Oprima **OK** para activar/desactivar la clasificación seleccionada. Se le pide que introduzca su código. (Véase Determ./Camb. cód., p. 12). Si la código es correcta, reaparece el menú Películas Prohib.

Cada elemento de las clasificaciones tiene un cuadro-gráfico frente a él para indicar si los programas que llevan esa clasificación actualmente se encuentran bloqueados o no:

- un cuadro de color amarillo: las películas con esta clasificación están bloqueadas;
- un cuadro de color azul: las películas con esta clasificación están desbloqueadas.

Cuando se ha seleccionado **Todo**, se seleccionan todos los elementos en la lista de Películas Prohibidas. (Se bloquean todas las películas). Si mientras está seleccionado **Todo**, se deselecciona cualquier otro elemento, automáticamente se deselecciona **Todo**. Cuando se ha seleccionado **NR**, no se selecciona ningún otro elemento.

Cuando se ha seleccionado cualquier otro elemento, todas las clasificaciones bajo ésta clasificación también se seleccionan y por lo tanto se bloquearán todas las películas con esas clasificaciones.

- NR** not rated (no clasificado)
- G** películas con un contenido moderado, adecuado para todas las edades
- PG** películas para las que se recomienda guía paterna. Pueden contener algunas escenas atrevidas o violentas o quizá algo de lenguaje depravado
- PG-13** películas para las que se puede recomendar guía paterna si las verán menores de 13 años
- R** restringido. Las películas comúnmente contienen sexo ofensivo o lengua depravado y pueden ser inadecuadas para niños menores de 17 años. Se necesita guía o permiso paterno.
- NC-17** incluso con permiso paterno, prohibidas para menores de 17 años. Más sexo ofensivo, violencia o lengua depravado.
- X** películas que en general se enfocan en el sexo, violencia y/o lengua depravado. También se conocen como pornografía.

Borrar canales

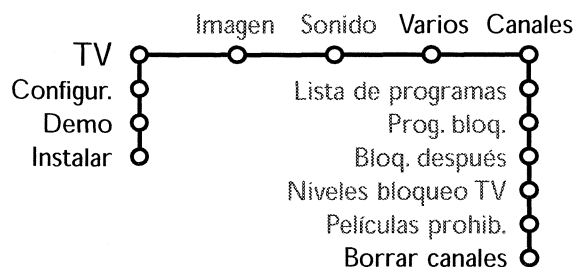

Esta función le permite eliminar un número de canal de la lista de canales.

- 1 Seleccione **Borrar canales** con el cursor abajo.
- 2 Oprima el cursor derecho. Aparecerá una lista con todos los números de canales memorizados.
- 3 Seleccione el canal que desee eliminar con el cursor hacia abajo y oprima **OK**.
- 4 Repita para eliminar otros canales.

Conexión de equipos periféricos

Hay una amplia gama de equipos de audio y vídeo que se pueden conectar a su televisor. Los siguientes diagramas de conexión le indican la forma de conectarlos.

Nota: AV1 IN puede soportar la señales CVBS; AV2 IN CVBS y YIC; AV3 IN CVBS y AV4 IN YPbPr 480p, YPbPr 1080i; FRONT CVBS y YIC.

Registrador (VCR+DVD+RW)

Advertencia: No coloque su aparato de vídeo demasiado cerca de la pantalla ya que algunos vídeos pueden ser sensibles a radiaciones de la pantalla. Guarde una distancia mínimo de 20" de la pantalla.

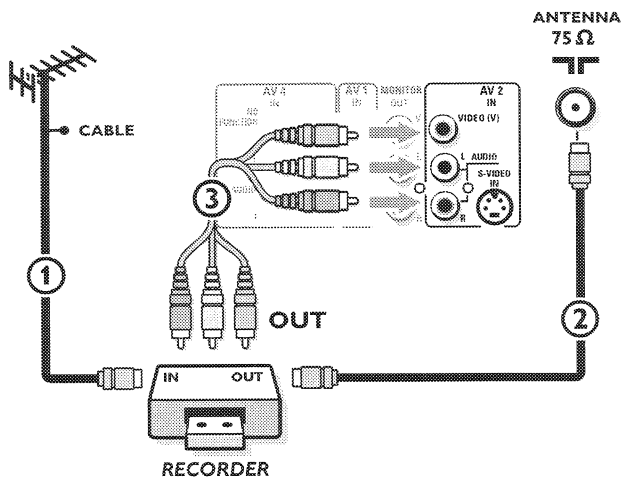

- 1 Conecte la Antena RF o el cable de la TV por Cable (finalmente a través de un divisor de señal bidireccional opcional y/o una caja de convertidor de TV por Cable) ① al enchufe hembra **RF IN** de su registrador.
- 2 Conecte otro cable RF ② desde la salida **OUT** de su registrador a la conexión de entrada de 75 Ω del televisor.
- 3 Se puede obtener una reproducción de mejor calidad si usted también conecta los cables AV ③ de Vídeo, Audio izquierdo y derecho (sólo para equipos estéreo) a los enchufes **VIDEO, L** y **RAUDIO** de entrada de **AV2 IN**.

Si su registrador tiene un enchufe de vídeo S-VHS:

Para una mejor calidad de imagen, conecte un cable de S-Video con la entrada de **S-VIDEO** en vez de conectar el registrador al enchufe de **VIDEO** de **AV2 IN**.

S-Video no ofrece audio, de modo que los cables de audio deben seguir conectados para proporcionar sonido.

Registrador con otros periféricos AV

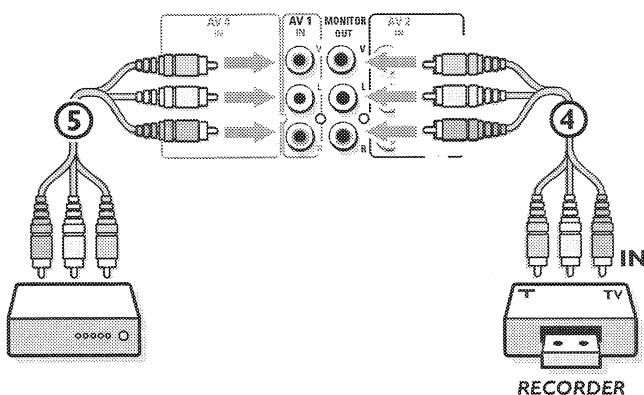

- 1 Interconecte su registrador como descrito anteriormente. Los conectores **MONITOR OUT** se pueden usar para conectar en cadena margarita o para grabar programas desde su televisor ⑤. Véase Grabación con su registrador, pág. 19.
- 2 Conecte los cables ④ de Vídeo, Audio izquierdo y Audio derecho (sólo para equipos estéreo) a los enchufes de entrada **VIDEO, AUDIO L** y **R** de **AV2 IN** o a los conexiones anteriores, véase pág. 18.

Nota: en caso de que el equipo sea mono, sólo el altavoz izquierdo reproduce el sonido. Use un adaptador de mono a estéreo (no suministrado) para reproducir el sonido a través de todos los altavoces internos.

Registrador y Caja de cable con salida RDF

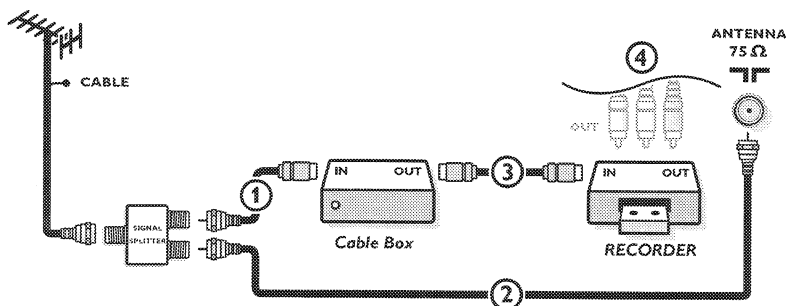

- 1 Use un divisor de señal opcional.
- 2 Conecte una de las salidas del divisor de señal de la TV por cable ① a la conexión **IN** de la caja del cable.
- 3 Conecte la otra salida del divisor de señal de la TV por cable ② al enchufe 75 Ω Γ en la parte inferior de la TV.
- 4 Conecte el enchufe **OUT** de la caja de cable ③ al tomacorriente **RF IN** del registrador.
- 5 Conecte los cables del Video, Audio izquierdo y derecho (solo para el sonido estéreo) AV ④ a las conexiones de entrada del **VIDEO, L y R AUDIO AV2 IN** de la TV.

Receptor satelital / Caja de cable con salidas AV

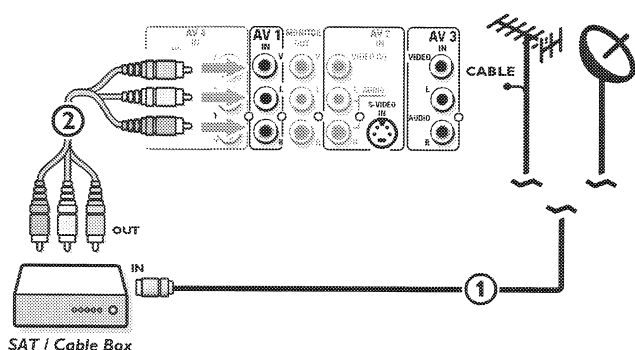

- 1 Conecte el cable de antena satelital o el cable de la TV por cable ① al enchufe **IN** del receptor satelital o de la caja del cable.
- 2 Conecte los cables A/V ② de Video, Audio derecho e izquierdo (sólo para equipos estéreo), a los enchufes de entrada **VIDEO, L y R AUDIO de AV1 IN o AV3 IN**.

Si su receptor satelital o caja de cable tiene un enchufe de vídeo S-VHS:

Para una mejor calidad de imagen, conecte un cable de vídeo S-VHS con la entrada **S-VIDEO** en vez de conectar el receptor satelital o la caja del cable al enchufe de **VIDEO** de **AV2 IN**. Conecte los cables audio a los enchufes **AUDIO L y R** del dispositivo y a los enchufes **LAUDIO y RAUDIO AV2** del televisor.

Receptor satelital con un registrador / Caja de cable con salidas AV

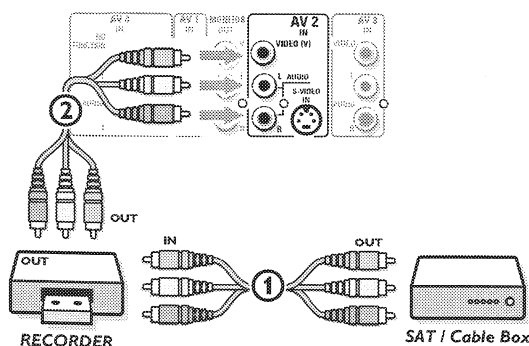

- 1 Interconecte su receptor satelital o caja de cable como descrito anteriormente.
- 2 Interconecte su registrador como descrito en la página previa.
- 5 Conecte los cables AV ① a los enchufes **AV OUT** del receptor satelital o de la caja de cable y a los enchufes **AV IN** del registrador.
- 6 Conecte los enchufes **AV OUT** del registrador ② a los enchufes **AV2 IN** del televisor.

Un dispositivo DVD u otros dispositivos accesorios de fuente digital

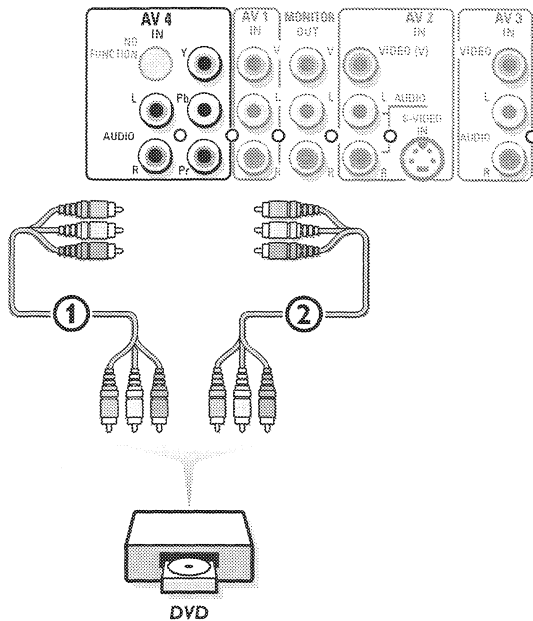

Dispositivos con sólo conectores AV

- 1 Conecte los cables del vídeo a las conexiones **AV OUT** de los dispositivos y a las conexiones **AV1, AV2 o AV3 IN** del televisor.
- 2 Conecte los cables del audio a las conexiones **AUDIO L** y **R** de los dispositivos y a las conexiones **L AUDIO** y **R AUDIO AV1, AV2 o AV3** del televisor. (Según donde haya conectado los cables del vídeo, al **AV1, AV2 o AV3**.)

Dispositivos con un conector s-video

- 1 Conecte un cable s-video a la entrada **AV2 S-VIDEO**.
Observación: Cuando use el conector S-VIDEO, no conecte ningún dispositivo a la entrada AV2 VIDEO.
- 2 Conecte los cables de audio a las conexiones **AUDIO L** y **R** del dispositivo y a las conexiones **L AUDIO** y **R AUDIO AV2** en la TV.

Dispositivos con Conectores de salida de Componente Vídeo (DVD, Set Top Box,...)

- 1 Conecte los cables de su dispositivo Y-Pb-Pr ① a las enchufes **AV4 IN** de entrada **YPbPr** en la TV.
- 2 Conecte los cables de Audio izquierda y derecha (sólo para aparatos estéreo) ② a la entrada de **AUDIO L** y **R** del **AV4**.

Dispositivos con salida de escaneo progresivo (e.a. a Set Top box digital, reproductor de DVD escaneo progresivo... (480p o 1080i)

Conecte el dispositivo con salida 2Fh YPbPr a los enchufes **YPbPr** y a los enchufes **L** y **R AUDIO** de **AV4**.

Nota:

- Las etiquetas para los conectores de vídeo pueden ser diferentes dependiendo del reproductor de DVD. Incluso las abreviaturas pueden cambiar, las letras B y R suelen ir en azul y rojo, respectivamente, e Y indica la señal de luminancia. Acuda a las instrucciones del DVD para conocer más detalles sobre definiciones y conexiones.
- Este televisor ha sido diseñado para aceptar estándares de señales de alta definición 480p y 1080i tal y como especifica el "Electronic Industries Association standard EIA770.3. Cajas set-top de diferente fabricación pueden causar diferentes estándares de salida y esto puede causar problemas para que el televisor muestre las imágenes debidamente.

Advertencia: en caso de que advierta imágenes en desplazamiento, colores equivocados o falta de color, falta de imagen, o incluso combinaciones de éstos en su pantalla, compruebe que las conexiones estén hechas de manera correcta

Conector DVI (AV5)

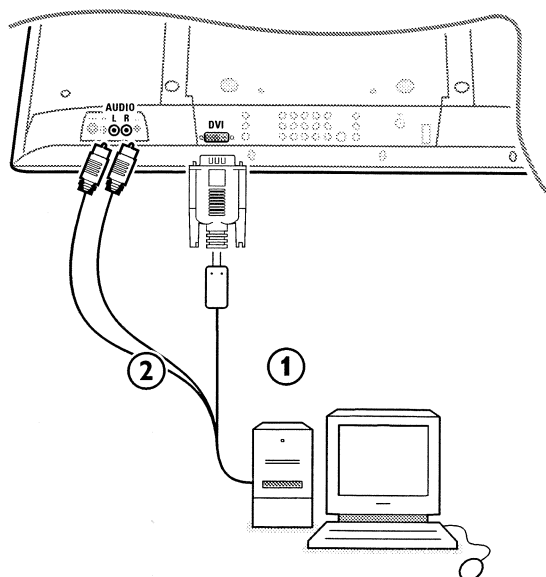

DVI es un conector de entrada de señal específico que permite el paso de contenidos HD descomprimidos. DVI incluye HDCP (high-bandwidth digital content protection), sistema de protección apoyado por Hollywood, por los proveedores de satélite, y por la mayoría de la industria de Electrónica de Consumo. DVI está ganando posiciones y se está convirtiendo en un auténtico estándar en la industria para que los consumidores puedan ver material de alta-definición manteniendo la protección de contenidos.

El conector **DVI IN** permite

- los siguientes formatos de visualización en TV y monitor:

EDTV	640/720 x 480p	
	720 x 576p	
HDTV	1920 x 1080i	
VGA	640 x 480	60 Hz
SVGA	800 x 600	56 Hz
XGA	1024 x 768	60 Hz

- contenido HD sin comprimir
- señales encriptadas y no encriptadas.

Nota: Sólo se soporta Single Digital Link DVI .

- ❶ Conecte la salida digital DVI de su equipo HD (p.e. PC, reproductor de DVD , Set Top Box..) al conector de entrada de **DVI IN** de su TV.
- ❷ Conecte los dos cables de audio ❷ de su equipo HD (si es que hay audio) a las salidas de **AUDIO** de su equipo HD y a las entradas **AUDIO R** (derecha) y **L** (izquierda) del panel del TV.

Notas:

- El funcionamiento correcto solo se garantiza para productos DVDI de Electrónica de Consumo.
- Los equipos digitales de diferentes marcas pueden ofrecer diferentes normas de salida, lo que puede provocar dificultades a la hora de verlas en el TV;
- Si el equipo está frío, puede haber un ligero "parpadeo" cuando se enciende, en esta situación esto es normal, no hay nada incorrecto en su funcionamiento.
- Si es posible, use el modo de video VESA 1024x768@60Hz para obtener la mayor calidad de imagen de su monitor LCD.

Receptor Multicanales surround

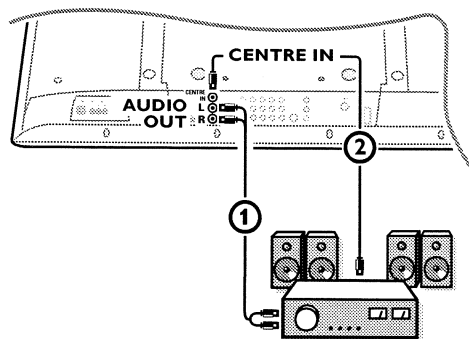

- ❶ Conecte los cables de audio con el receptor multicanales Surround y con **AUDIO OUT L y R** debajo del conector **CENTRE IN** del TV ❶.

Nota: Apague la TV y su receptor Surround antes de conectarlos. Ponga el volumen del receptor Surround al mínimo.

- ❷ Si desea que los altavoces de su monitor funcionen como altavoz central, conecte también un cable de audio con el receptor multicanales Surround y con el **CENTRE IN** de su televisor ❷.
- ❸ Seleccione **Modo central Encender** en el menú de Fuente, véase p. 7.

Los altavoces del televisor ahora solamente producirán un sonido central, los altavoces conectados con el receptor de audio producirán un sonido Surround. El volumen se debe controlar a través del receptor multicanales Surround.

Atención: no se escuchará ningún sonido cuando un canal de televisión o fuente externa esté bloqueada mediante el menú de bloquear canal. Véase pág. 11.

Conexiones anteriores

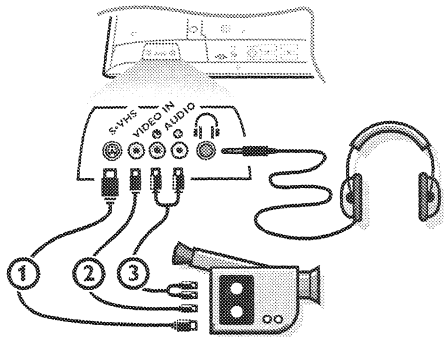



Videocámara o camcorder

- 1 Conecte la cámara o el camcorder tal como se muestra.
- 2 Conecte el equipo a la entrada **VIDEO** ② y **AUDIO L** ③ para equipos mono. Para equipos estéreo conecte también **AUDIO R** ③. Para obtener la máxima calidad de nuestra cámara S-VHS, conecte los cables S-VHS a la entrada **S-VIDEO** ① y a las entradas de **AUDIO** ③.

Atención: No conecte a la vez el cable ② y ②. ¡Puede causar distorsión de imagen!

Auriculares

- 1 Introduzca el enchufe en el enchufe hembra  del auricular tal como se muestra.
- 2 Oprima el botón  para desconectar los altavoces internos de su TV.

La toma para auriculares tiene una impedancia comprendida entre 8 y 4000 Ohm y sirve para los conectores de auriculares tipo 3,5 mm.

Seleccione **Volumen Auriculares** en el menú de sonido para ajustar el volumen de los auriculares.

Seleccionar equipos periféricos conectados

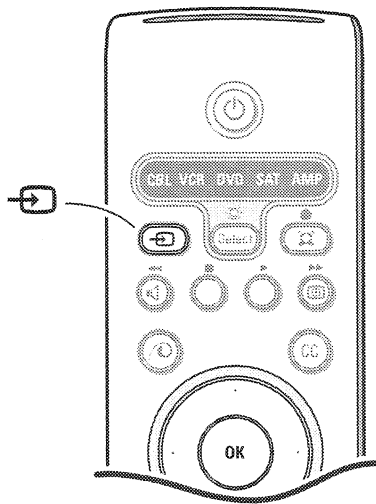

- 1 Oprima repetidamente el botón  del control remoto o seleccione **Fuente** en el menú Configuración (véase pág. 7) para seleccionar **AV1, AV2, AV3, AV4, FRONT, DVI** o **Canales TV** según donde tenga conectado su equipo.
- 2 Oprima el cursor hacia arriba/abajo.
- 3 Oprima el botón **OK** para confirmar.

Observación : La mayoría de los equipos (decodificador, vídeo, receptor de Satélite) efectúa automáticamente el cambio. Esto, no obstante, nunca es el caso con un ordenador conectado a la entrada VGA.

¿Desea volver al programa de TV?

Con ayuda de los botones de números, oprima entonces el número del programa de TV que desea poner en pantalla.

Botones de equipos de Audio y de Vídeo

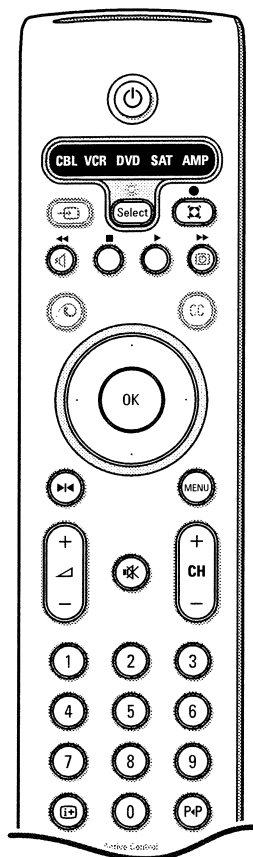

La mayoría de los equipos de audio y vídeo de nuestra gama de productos se pueden operar con el control remoto de su televisor.

Oprima una de los botones después de haber pulsado repetidamente el botón **Select** según el equipo que desee operar con este control remoto. Véase Uso del control remoto, pág. 5.

- | | | | |
|-------------|---|---------------|--|
| ⏻ | para poner en espera (VCR) | - CH + | para seleccionar capítulo, canal y pista |
| ⏸ | para pausa (DVD, CD) | 0 to 9 | entrada de dígitos, |
| ● | para grabar, | P·P | índice cinta (VCR), seleccionar capítulo DVD, seleccionar una frecuencia (AMP) |
| ⏮ | para rebobinar (VCR, CD); buscar hacia abajo (DVD, AMP) | ⏻ | VCR temporizador |
| ■ | para stop, | ⏮ | surround encender/apagar (AMP, CD) |
| ▶ | para reproducir, | | |
| ⏭ | para avance rápido (VCR, CD); buscar hacia arriba (DVD/AMP) | | |
| ⓘ | visualizar información | | |
| MENU | para activar o desactivar menú | | |

Nota:

- Si no ha efectuado ninguna acción en 60 segundos, el control remoto vuelve al modo TV.
- Después de una acción en el modo escogido, el control remoto permanecerá en este modo por 60 segundos y entonces volverá al modo TV o pulsado el botón **Select** para volver al modo TV inmediatamente.

Grabación con su registrador

Para grabar con calidad S-VHS, conecte un periférico S-VHS directamente al registrador.

Grabación de un programa de TV

Usted puede grabar un programa de TV usando el sintonizador de su registrador sin afectar a su televisor.

- 1 Seleccione el número de canal en su registrador.
- 2 Ajuste su registrador en grabar. Vea el manual de su registrador.

¡El cambio de números de canal en su televisor no perturba la grabación!

Grabación en el registrador desde MONITOR OUT

Usted puede grabar un programa en su registrador del sintonizador del televisor via **MONITOR OUT**.

- 1 Encienda el equipo.
- 2 Seleccione el canal correcto en su televisor y la entrada correcta en su registrador.
- 3 Ajuste su registrador en grabar. Mediante el botón **⏻** en el control remoto, usted graba el canal sintonizado del televisor, incluso modificándolo a una entrada AV

No cambie de canal ni apague el televisor mientras esté grabando a través de **MONITOR OUT**.

Nota: Cuando esté bloqueado un canal de TV o fuente AV debido a la clasificación ajustada a través del menú Canales (véase p. 12), también se bloquearán la salida para grabar imagen y sonido.

Programación del control remoto para funcionar con aparatos accesorios



El mando a distancia está programado para funcionar con su televisor y muchos VCRs, cajas de conversión de TV por cable, aparatos DVD, Receptores por satélite, etc. con mando a distancia infrarrojo (IR).



Oprima el botón **Select** para seleccionar **CBL, VCR, DVD, SAT** o **AMP**, según el accesorio que desee activar con este mando a distancia. Véase el Uso del mando a distancia, pág. 3.

Si los botones de función del mando a distancia también funcionan con el aparato accesorio seleccionado, el mando está preparado y ya no hace falta dar ningún paso más.

En el caso de que los botones no funcionan con el aparato accesorio dependiendo de sus aparatos, puede preparar su mando a distancia mediante un código de entrada directo. Haga lo siguiente.

Código

- ❶ Pulse los botones **Select** y  al mismo tiempo, luego suelte.
- ❷ **NOTE:** Cuando ingrese los dígitos según se describe a continuación, no debe permitir que pasen más de 20 segundos entre el ingreso de cada dígito o será necesario que regrese al paso 1 y vuelva a comenzar el proceso de programación.
Ingrese el dígito apropiado que se entrega a continuación para el tipo de dispositivo accesorio que desee operar:
1 Cable (CBL)
2 VCR
3 DVD
4 Satelital (SAT)
5 Amplificador (AMP)..
- ❸ Ingrese el código de 4 dígitos para el tipo y marca de dispositivo accesorio.
Los códigos se enumeran en las páginas 21 y 22.
- ❹ La luz verde detrás del botón  parpadeará durante 3 segundos para mostrar que se ingresó un código válido. Si no se ingresó un código válido, la luz se encenderá continuamente durante 3 segundos.
Si ocurre eso, regrese al paso 1 y comience nuevamente el proceso de programación.
- ❺ Ahora tratará de usar el control remoto del TV con el dispositivo accesorio.
Pulse el botón **Select** del control remoto para que recorra el dial del modo de accesorios.
Deje de pulsar el botón cuando se ilumine el modo que desee. La luz se encenderá durante 2 segundos y luego comenzará a parpadear. La luz que parpadea significa que el control remoto está en el modo de accesorios que ha seleccionado.

- ❻ Dentro de 60 segundos desde el momento en que comienza el parpadeo, apunte el control remoto hacia el dispositivo accesorio y pulse el botón .
Si el dispositivo no responde al comando , siga los pasos para volver a programar el control remoto, usando un código de configuración diferente para el tipo y marca del dispositivo accesorio que desea operar. Vuelva a consultar la lista de códigos de las páginas 21 y 22. Si no se enumeran más códigos para el tipo y marca del dispositivo accesorio, es probable que el control remoto no opere su modelo particular de dispositivo accesorio.

Notes:

- Su control remoto no es necesariamente capaz de programarse para operar todos los modelos de las marcas de dispositivos accesorios que se enumeran en las páginas 21 y 22. Es posible que desee volver a tratar el proceso de programación. Trate de utilizar el o los números que se enumeran para su tipo y marca de dispositivo que asegure de que no cometió un error al ingresar los dígitos durante su primer intento de programarlo.
- Si el control remoto está en uno de los modos de accesorios (destellará una luz de modo) — CBL, VCR, DVD, SAT, AMP— y no pulsa ninguno de los botones del control remoto durante sesenta segundos, se excede el "tiempo de espera" y el control remoto regresa al modo TV.

Remote Control Direct Entry Codes for Accessory Devices

Amplificador

Carver0296
Curtis Mathes0327
GE0105
JVC0358
Linn0296
Magnavox0296
Marantz0296
Optimus0422, 0327
Philips0296
Pioneer0327
Polk Audio0296
RCA0327
Realistic0422
Sound0716, 0247
Soundesign0105
Victor0358
Wards0105
Yamaha0381

Caja de cable

ABC0030, 0034, 0035
Allegro0180, 0342
Americast0926
Archer0180, 0824
BellSouth0926
Century0180
Citizen0180, 0342
Comtronics0067
Contec0046
Emerson0824
Everquest0042, 0067
Focus0427
Garrard0180
Gemini0042
General Instrument0503, 0837
GoldStar0067, 0171
Goodmind0824
Hamlin0047, 0036, 0286, 0061
Hytex0034
Jasco0042, 0180, 0342
Jerrold0030, 0039, 0503, 0042,0837
Memorex0027
Motorola1133
Movie Time0090
NSC0090
Oak0046, 0034
Optimus0048
Panasonic0048, 0134, 0027
Paragon0027
Philips0180, 0332, 0344
Pioneer0171, 0560, 0904
Popular Mechanics0427
Pulsar0027
Quasar0027
RCA0048
Radio Shack0042, 0910, 0342, 0824
Recoton0427
Regal0047, 0286
Runo0027
SL Marx0067
Samsung0067, 0171
Scientific Atlanta0035, 0504, 0904
Signal0042, 0067
Sprucer0048
Starcom0030, 0042
Stargate0067, 0042, 0824
Starquest0042
TV860090

Televue0067
Tocom0039
Toshiba0027
Tusa0042
Unika0180
United Artists0034
Universal0180, 0218
Viewstar0090
Zenith0027, 0552, 0926
Zentek0427

Receptor de sonido surround

ADC0558
Aiwa0148
Capetronic0558
Carver0069, 1116, 1216
Casio0222
Clarinette0222
Denon1187, 1131
Fisher0069
Garrard0490
Harman/Kardon0137
JVC0101
Kenwood1054, 0069, 0213, 1340,1596, 1597
Lloyd's0222
MCS0066
Magnavox0418, 1116, 0558, 1222
Marantz1116, 1216, 0066
Modulaire0222
Nakamichi0124
Onkyo0162
Optimus1050, 0213, 0558, 1069
Modulaire0222
Nakamichi0124
Onkyo0162
Optimus1050, 0213, 0558, 1069
Penney0222
Philips1116, 1216, 1296, 0418
Pioneer0177, 0558, 1050
Proscan1281
Quasar0066
RCA1281, 0558, 1050
Realistic0222
Sansui1116
Sharp0213
Sherwood0529
Sony1185, 1085, 1285
Sunfire1340
Teac0490
Technics0066, 1335, 1545, 1336
Thorens1216
Victor0101
Yamaha0203, 0213, 1203
Yorx0222

Receptor satelital

AlphaStar0799
Echostar1032, 0802
Expressvu0802
GE0593
General Instrument0388, 0896, 0654
HITS0802
Hitachi0846
Hughes Network Systems0776
JVC0802
Jerrold0388, 0654
Magnavox0749, 0751
Memorex0751
Next Level0896
Panasonic0728
Philips1103, 0749, 0751

Primestar0654, 0388
RCA0593, 0170, 0419, 0882
Radio Shack0896
Samsung1136
Sony0666
Star Choice0896
Toshiba0776, 0817
Uniden0751, 0749
Zenith0883

VCR

Admiral0075, 0236
Adventura0027
Aiko0305
Aiwa0027, 0064
Akai0068
America Action0305
American High0062
Asha0267
Audiovox0064
Beaumont0267
Bell & Howell0131
Broksonic0148, 0211, 0029, 0236, 0506
CCE0099, 0305
Calix0064
Canon0062
Carver0108
Cineral0305
Citizen0305, 0064
Colt0099
Craig0064, 0099, 0074, 0267, 0298
Curtis Mathes0062, 0068, 0087, 0189,0787
Cybernex0267
Daewoo0305, 0072
Denon0069
Dynatech0027
Electrohome0064
Electroponic0064
Emerex0059
Emerson0211, 0029, 0236, 0305,0148, 0506, 0027, 0064,0070
Fisher0074, 0131
Fuji0062
Funai0027
GE0062, 0087, 0075, 0267,0787
Garrard0027
Go Video0459, 0553
GoldStar0064, 0065
Gradiente0027
HI-Q0074
Harley Davidson0027
Harman/Kardon0065, 0108
Harwood0099
Hitachi0069, 0027, 0068
Hughes Network Systems0069
JVC0094, 0068
Jensen0068
KEN0064, 0305
KLH0099
Kenwood0068, 0094, 0065
Kodak0062, 0064
LXI0064
Lloyd's0027
Logik0099
MEI0062
MGA0070, 0267
MGN Technology0267

Remote Control Direct Entry Codes for Accessory Devices

MTC0027, 0267
Magnasonic0305
Magnavox .0062, 0108, 0027, 0066, 0176

VCR (continuación)

Magnin0267
Marantz0108, 0062
Marta0064
Matsushita.....0062, 0189
Memorex0131, 0074, 0506, 0027
.....0064, 0075, 0062, 0267
.....0066, 0189, 0236, 1189
Minolta0069
Mitsubishi.....0070, 0075, 0094
Motorola0062, 0075
Multitech.....0027, 0099
NEC0065, 0068, 0094, 0131
Nikko0064
Noblex0267
Olympus.....0062
Optimus0189, 1189, 0075, 0064,
.....0131, 0459
Orion0506, 0029, 0211, 0236
Panasonic0062, 0189, 1189, 0643
Penney0062, 0267, 0064, 0069, 0065
Pentax0069
Philco0062, 0236, 0506
Philips.....0108, 0062, 0645
Pilot0064
Pioneer0094
Polk Audio0108
Profitronic.....0267
Proscan.....0087, 0787
Protec0099
Pulsar0066
Quasar0062, 0189, 1189
RCA0087, 0176, 0069, 0062,

.....0075, 0267, 0787
Radio Shack.....0027
Radix0064
Randex.....0064
Realistic.....0027, 0131, 0074, 0075,
.....0064, 0062
ReplayTV.....0641, 0643
Runco0066
STS0069
Samsung0072, 0267
Sanky0066, 0075
Sansui0068, 0506, 0027, 0094, 0236, 0298
Sanyo.....0074, 0131, 0267
Scott0211, 0148, 0070, 0072
Sears0064, 0069, 0027, 0062,
.....0074, 0131
Semp0072
Sharp0075
Shintom0099
Shogun0267
Singer0099
Sony0059, 0027, 0062, 0063
Sylvania.....0062, 0108, 0027, 0070
Symphonic0027
TMK0267
Tatung0068
Teac0027, 0068
Technics.....0062, 0189
Teknika0027, 0062, 0064
Thomas.....0027
Tivo0645, 0663
Toshiba0072, 0070
Totevision0064, 0267
Unitech.....0267
Vector0072
Vector Research.....0065
Video Concepts0072
Videosonic0267
Wards.....0062, 0087, 0027, 0074,
.....0267, 0069, 0075, 0099
.....0108, 0176, 0787

White Westinghouse...0099, 0305, 0236
XR-1000.....0099, 0027, 0062
Yamaha0065
Zenith.....0066, 0027, 0236, 0506

Disco de video digital (DVD)

Apex.....0699
Denon0517
Fisher0697
GE.....0549
Hitachi0691
Hitekera0699
IVC0650, 0585
Kenwood0709, 0561
Konka0746, 0738, 0747, 0748
Magnavox0530, 0702
Marantz0566
Mitsubishi.....0548
Onkyo0530
Optimus0598
Oritron.....0678
Panasonic0517, 0659
Philips.....0566, 0530
Pioneer0598, 0552, 0659
Proscan.....0549
RCA0549, 0598
Samsung0600
Sharp0657
Sony.....0560
Technics.....0517
Theta Digita0598
Toshiba0530
Yamaha0517, 0572
Zenith0618, 0530

Regulatory Notices - Federal Communications Commission Notice

This equipment has been tested and found to comply with the limits for a Class B digital device, pursuant to part 15 of the FCC Rules. These limits are designed to provide reasonable protection against harmful interference in a residential installation. This equipment generates, uses, and can radiate radio frequency energy and, if not installed and used in accordance with the instructions, may cause harmful interference to radio communications. However, there is no guarantee that interference will not occur in a particular installation. If this equipment does cause harmful interference to radio or television reception, which can be determined by turning the equipment off and on, the user is encouraged to try to correct the interference by one or more of the following measures:

- Reorient or relocate the receiving antenna.
- Increase the separation between the equipment and the receiver.
- Connect the equipment into an outlet on a circuit different from that to which the receiver is connected.
- Consult the dealer or an experienced radio or television technician for help.

Modifications -

The FCC requires the user to be notified that any changes or modifications made to this device that are not expressly approved by Philips Consumer Electronics may void the user's authority to operate the equipment.

Cables -

Connections to this device must be made with shielded cables with metallic RFI/EMI connector hoods to maintain compliance with FCC Rules and Regulations.

Canadian notice -

This Class B digital apparatus meets all requirements of the Canadian Interference-Causing Equipment Regulations.

Avis Canadien -

Cet appareil numérique de la classe B respecte toutes les exigences du Règlement sur le matériel brouilleur du Canada.

Antes de llamar al servicio

Síntomas	Elementos que hay que revisar y las medidas aplicables
"Fantasma" o imágenes dobles	<ul style="list-style-type: none"> • Esto se puede deber a la obstrucción de la antena debido a la presencia de edificios en altura o cerros. El uso de una antena altamente direccional puede mejorar la imagen.
No enciende	<ul style="list-style-type: none"> • Compruebe que el cable eléctrico CA del televisor esté enchufado en el toma de la red eléctrica. • Desenchufe el televisor y espere 60 segundos. Luego, reinserte el enchufe en el tomacorriente y vuelva a encender el televisor.
No hay imagen	<ul style="list-style-type: none"> • Controle las conexiones de la antena en la parte inferior del televisor para ver si queda bien conectado con el televisor. • Posibles dificultades en la estación emisora. Intente con otro canal. • Ajuste la programación de contraste y brillo. Pruebe otra configuración del auto imagen. • Revise el control de Subtítulos. Algunos modos de TEXTO pueden bloquear la pantalla. • Coloque su fuente DVI en una modalidad correcta.
Sin imagen y aparato conectado	<ul style="list-style-type: none"> • Su TV tiene un modo protector en caso de exceso de calor acumulado. Compruebe que las aperturas de ventilación del aparato estén despejadas para asegurarse que no haya paredes o armarios que pudieran limitar el flujo del aire.
No hay sonido	<ul style="list-style-type: none"> • Aumente el volumen. • Averigüe que el televisor no está mudo, oprima el botón  en el control remoto. • Cuando no detecta ninguna señal, el televisor apagará automáticamente el sonido. Esto es una operación normal y no indica un mal funcionamiento del aparato.
Buen sonido, pero el color es deficiente o no hay imagen	<ul style="list-style-type: none"> • Ajuste la configuración de contraste, color, tono y brillo. Pruebe otra configuración del auto imagen.
Imagen deficiente	<ul style="list-style-type: none"> • Controle la conexión de DVI.
Imagen nevada y ruido	<ul style="list-style-type: none"> • Controle la conexión de la antena.
El televisor no responde al control remoto	<ul style="list-style-type: none"> • Averigüe que las baterías están funcionando. Sustitúyalas si es necesario. • Limpie el sensor del control remoto en el monitor. • La distancia entre el televisor y el control remoto no debería superar los 240". • Siempre puede utilizar los botones en la parte superior del televisor.
Control del equipo periférico	<ul style="list-style-type: none"> • Las señales infrarrojas de la pantalla pueden tener influencia en la sensibilidad de recepción de otros periféricos. Solución: sustituya las baterías del control remoto o cambie la posición del resto del equipo. Por ejemplo, no use unos cascos inalámbricos en un radio de 50".

¿No hay solución?

Apague una vez su televisor y vuelva a encenderlo.

Número de teléfono Philips Customer Care Centre

800-531-0039

Jamás trate de reparar Ud. mismo un TV defectuoso.

Contacte con su distribuidor o bien llame a un técnico autorizado.

Cuidado de la pantalla

No arañe o pinche la pantalla con cualquier producto que pueda ensuciar o deteriorar la pantalla de manera permanente. Desenchufe el aparato antes de limpiar la pantalla, quite el polvo de la pantalla con un paño suave. Si la pantalla necesita una limpieza adicional, use un paño de limpieza especial, nunca use líquidos limpiadores, ni aerosoles.

Instrucciones para el final de la vida útil

Damos mucha importancia a los métodos de producción amigables con el medio ambiente. Su nuevo televisor contiene materiales que se pueden reciclar y reutilizar. Al final de su vida útil, hay empresas especializadas que pueden desmantelar el televisor desechado para concentrar los materiales reutilizables y minimizar la cantidad de materiales que deben eliminarse. Por favor asegúrese de eliminar su televisor antiguo en conformidad con las regulaciones locales.

¿Cómo eliminar las baterías?

Las baterías suministradas no contienen los metales pesados cadmio y mercurio. No obstante, en muchas áreas no se pueden eliminar baterías junto con los desechos domésticos. Por favor, asegúrese de eliminar las baterías en conformidad con las regulaciones locales.

Índice

- a** active control, 9
- ajustes imagen, 8
- ajustes sonido, 10
- alt audio, 3
- auriculares, 18
- auto imagen, 8
- autosintonización, 5
- auto sonido, 10
- b** bloquear canal, 11
- borrar ajustes AV, 6
- botones de control Audio y Video, 19
- botones en parte superior del TV, 2
- c** control remoto, 3-4
- d** determinar/cambiar código, 7
- DVD, 16
- e** encendido del TV, 2
- f** formato de pantalla, 4
- g** grabación, 19
- i** idioma del menú, 5
- información en pantalla, 4
- l** lista de programas, 11
- luz de fondo, 3
- m** memorización de los canales TV 5
- n** niveles bloqueo TV, 12
- p** películas prohibidas, 13
- Pixel Plus, 3
- r** receptor satelital, 15
- s** sin sonido, 3
- sleeptimer, 10
- subtítulos, 10
- S-VHS, 14
- v** VCR - DVD+RW grabadora, 14
- videocámara, 18
- volumen, 3
- z** zoom, 11

GARANTÍA LIMITADA

Un año de mano de obra gratuita

Un año de servicio gratuito en repuestos

¿QUIENES ESTÁN CUBIERTOS?

Usted debe presentar un comprobante de su compra para recibir servicio cubierto por la garantía. Se considera comprobante de compra un recibo de venta u otro documento que demuestre que usted compró el producto.

¿QUÉ ESTÁ CUBIERTO?

La cobertura de La garantía comienza el día en que usted compra su producto. Durante un año a contar de esa fecha, se repararán o reemplazarán gratuitamente todas las piezas y la mano de obra será gratuita. Después de un año a contar del día de la compra, usted pagará por el reemplazo o reparación de todas las piezas y por todos los cargos de mano de obra.

Todas las piezas, incluidas las piezas reparadas y reemplazadas, sólo quedan cubiertas durante el período original de la garantía. Cuando expira la garantía del producto, también expira la garantía sobre todos las piezas reemplazadas y reparadas.

¿QUÉ SE EXCLUYE?

Su garantía no cubre:

- cargos de mano de obra por la instalación o configuración del producto, ajuste de controles del cliente en el producto e instalación o reparación de sistemas de antena externas al producto.
- reparación y/o reemplazo de piezas del producto dañadas a causa de un mal uso, accidente, que dependa no autorizada de Philips Consumer Electronics Company.
- problemas de recepción causados por condiciones de la señal o sistemas de cable o antena externos a la unidad.
- un producto que requiera modificación o adaptación para permitir su operación en algún país ajeno al país para el que se diseñó, fabricó, aprobó y/o autorizó, o reparación de productos dañados por estas modificaciones.
- daños incidentales o indirectos que sean resultado del producto. (Algunos estados no permiten la exclusión de daños incidentales o indirectos, de modo que la anterior exclusión puede no aplicarse a usted. Esto incluye, sin limitarse a él, el material pregrabado, ya sea que esté cubierto o no por derechos de propiedad intelectual).
- un producto usado para propósitos comerciales o institucionales.

¿DÓNDE HAY SERVICIO DISPONIBLE?

Se dispone de servicio de garantía en todos los países donde Philips Consumer Electronics Company distribuye oficialmente el producto. En los países donde Philips Consumer Electronics Company no distribuye el producto, la organización de servicio Philips local intentará proporcionar el servicio (aunque puede haber un retardo si no es

fácil disponer de los repuestos y manual(es) técnico(s) apropiado(s)).

ASEGÚRESE DE GUARDAR ...

Sírvase guardar su recibo de venta u otro documento que sirva como comprobante de su compra. Adhiéralo a este manual del propietario y mantenga ambos a la mano. También guarde la caja original y el material de empaque, en caso de que necesite devolver su producto.

Sírvase revisar su manual del propietario antes de solicitar servicio. El ajuste de los controles que allí se analiza le puede ahorrar una llamada de servicio.

PARA OBTENER SERVICIO DE GARANTÍA....

La reparación debe ser realizada por un centro de servicio autorizado o un centro de servicio de fábrica. Si usted no vive cerca de un centro de servicio de fábrica, comuníquese con su distribuidor. Si su distribuidor es un centro de servicio autorizado, se encargará de su reparación. Si su distribuidor no es un centro de servicio autorizado, él lo remitirá al centro de servicio autorizado que da servicio a los productos que él vende.

(En los EE.UU., Puerto Rico e Islas Vírgenes de los EE.UU., todas las garantías implícitas, incluidas las garantías implícitas de comerciabilidad y adecuación para un propósito determinado, se limitan en duración a la duración de esta garantía expresa. Pero, puesto que algunos estados no permiten limitar la duración de una garantía implícita, esta limitación quizás no se aplique a usted).

(En Canadá, esta garantía reemplaza todas las demás garantías. No hay otras garantías expresas o implícitas, incluida cualquier garantía implícita de comerciabilidad o adecuación para un propósito determinado. Philips no se hace responsable, bajo circunstancia alguna, por ningún daño directo, indirecto, especial o incidental, cualquiera sea la manera en que se produzca, aún cuando haya sido notificado de la posibilidad de dicho daño.)

SI TIENE PREGUNTAS EN EL CANADÁ

Comuníquese con Philips en el:

1-800-661-6162 (francófono)

1-800-363-7278 (anglófono)

RECUERDE...

No olvide registrar a continuación los números de modelo y serie que se encuentran en el producto. Además, sírvase llenar y enviar oportunamente su tarjeta de registro de garantía. Será más fácil para nosotros notificarle si es necesario.

Nº DE MODELO #

Nº DE SERIE #

Esta garantía le cubre específicos derechos legales. Usted quizás tenga otros derechos que pueden variar en diferentes estados/provincias

Philips Consumer Electronics Company, P.O. Box 520890, Miami, FL 33152, (402) 536-4171

FACTORY SERVICE LOCATIONS

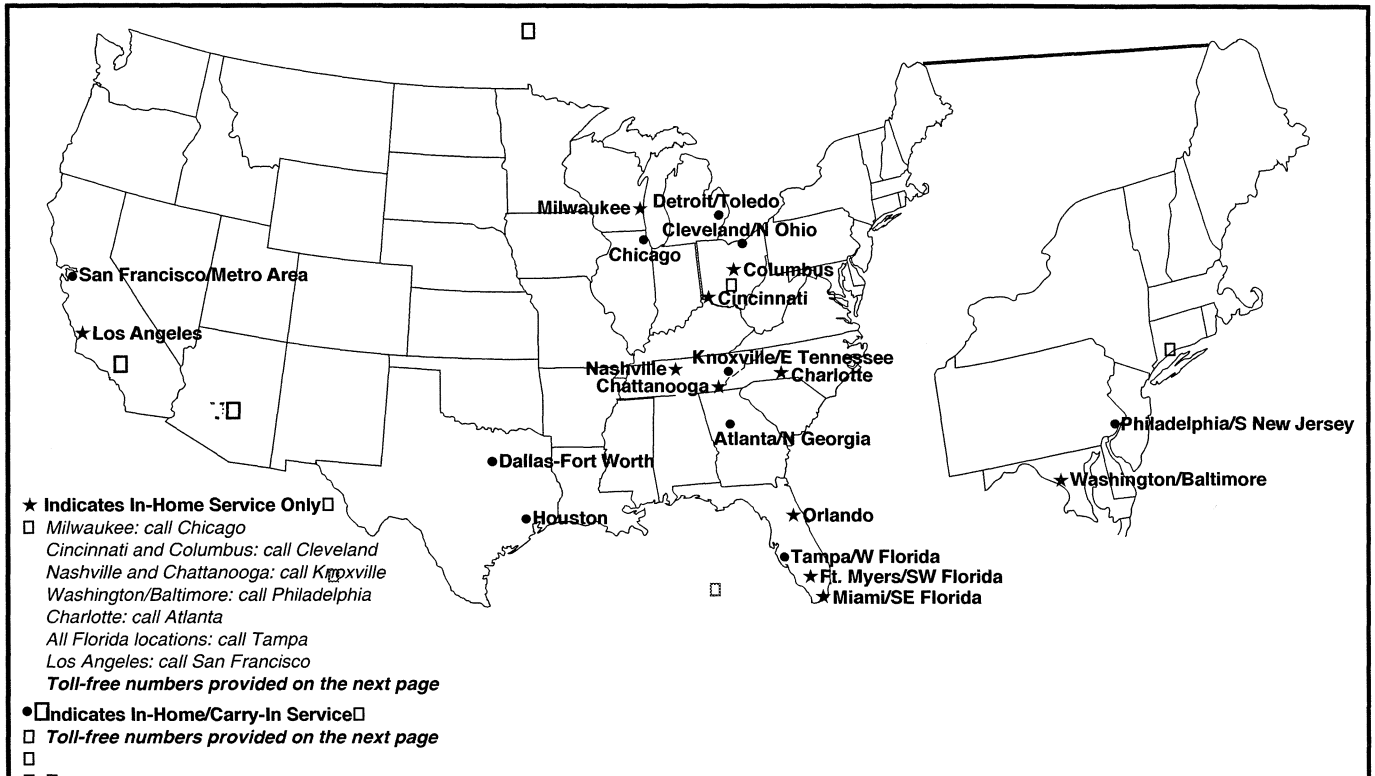

Note: If you reside in one of our Philips Factory Service Branch areas (see directory on back), you can contact the nearest Service Branch to obtain efficient and expedient repair for your product. If your product is In-Warranty, you should have proof-of-purchase to ensure No Charge Service. For Out-of-Warranty service, call the location nearest you.

Nota: Si vous résidez dans une des régions desservies par une succursale de service après vente du fabricant Philips (voir liste ci-dessous), vous pourrez contacter la branche de service après vente la plus près de chez vous pour obtenir un service après vente rapide et efficace. Si le produit est sous garantie, il suffira de présenter une preuve d'achat pour bénéficier d'un service sans frais. Pour les produits non couverts par la garantie, contactez le center le plus près de chez vous.

Nota: Si Ud. reside en una de nuestras zonas para sucursales Philips de servicio al de fábrica (ver directorio más abajo), Ud. puede comunicarse con la sucursal de servicio más cercana para obtener una reparación oportuna y eficaz de su producto. Si su producto está todavía bajo garantía, Ud. debe presentar comprobante de compra para no ocasionar ningunos cargos por servicio. Para servicio después del vencimiento de la garantía, llame al lugar más cercano de los abajo indicados.

In Canada

How you can obtain efficient and expedient carry-in, mail-in, or in-home service for your product
 Please contact Philips at
 1-800-661-6162 (French speaking)
 1-800-531-0039 (English or Spanish speaking)

Au Canada

Comment obtenir le service après-vente pour les produits apportés ou envoyés par la poste à notre center de service ou le service à domicile
 Veuillez contacter philips à:
 1-800-661-6162 (Francophone)
 1-800-531-0039 (Anglais ou Espagnol)

En el Canadá

Cómo recibir servicio eficiente para su producto, en persona, por correo o a domicilio
 Favor de comunicarse con Philips al:
 1-800-661-6162 (Francés)
 1-800-531-0039 (Inglés o Español)

FACTORY SERVICE LOCATIONS

Quality service is as close as your telephone! Simply look over the list below for the number of a Factory Service Center near you.

Your product will receive efficient and expedient carry-in, mail-in, or in-home service, and you will receive peace of mind, knowing your product is being given the expert attention of Philips' Factory Service.

Comment obtenir notre service après vente rapide et efficace soit par courrier, à domicile, ou en se présentant à un centre de service Philips. Plus de 600 centres de réception de produits à réparer à travers le pays: contacter le centre de service aux consommateurs le plus proche pour savoir l'emplacement de ces dépôts dans un rayon de 50 à 75 miles (80 km à 120 km) du centre de service local.

Cómo obtener un servicio oportuno y eficiente por correo, en casa o en persona para su producto a través de un centro Philips de servicio. Mas de 600 sitios por todo el país para la recepción de productos necesitados de reparaciones: comunicarse con el centro de servicio de fábrica mas cercano para estos lugares dentro de un radio de 80 a 120 km (50 a 75 millas) del centro de servicio local.

ATLANTA

Philips Factory Service
550 Franklin Road., Suite F
Marietta, GA 30067
800-273-1501

TAMPA

Philips Factory Service
1911 US Highway 301 North
Tampa, FL 33619
800-442-2027

SAN FRANCISCO

Philips Factory Service
681 East Brokaw Rd.
San Jose, CA 95112
800-300-9103

HOUSTON

Philips Factory Service
1110 N. Post Oak Rd., Suite
100
Houston, TX 77055
800-952-3254

CLEVELAND

Philips Factory Service
950 Keynote Circle
Brooklyn Heights, OH 44131
800-331-7037

DETROIT

Philips Factory
25173 Dequindre
Madison Heights, MI 48071
800-438-1398

DALLAS-FORT WORTH

Philips Factory Service
415 N. Main Street, #107
Eules, TX 76040
800-952-3254

CHICAGO

Philips Factory Service
1279 W. Hamilton Pkwy.
Itasca, IL 60143
800-531-2922

KNOXVILLE

Philips Factory Service
6700 D Papermill Rd.
Knoxville, TN 37919
800-821-1767

PHILADELPHIA

Philips Factory Service
352 Dunks Ferry Rd.
Bensalem, PA 19020
800-847-9320

3104 315 2245.1

Español

Français

English

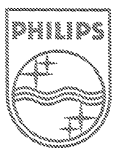
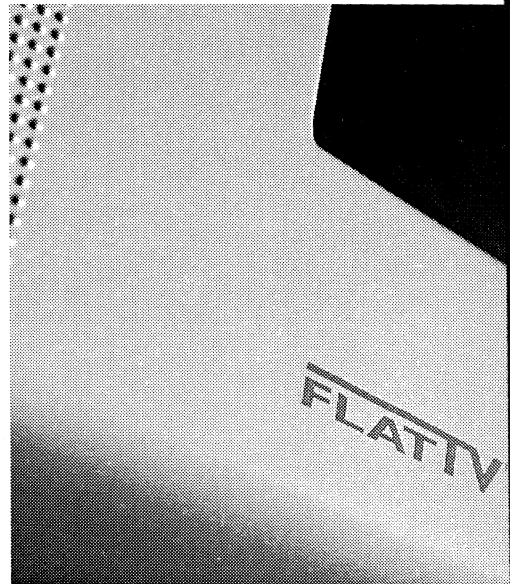

200
310431522451