

**PHILIPS**

**androidtv**

43PFL5766



## 5766 series

La conception du produit et l'interface utilisateur sont fournies à titre indicatif uniquement.  
Le produit réel et l'interface utilisateur peuvent varier.

Register your product and get support at

[www.philips.com/support](http://www.philips.com/support)

---

EN **User manual**

---

FR **Manuel d'utilisation**

---

EN **For further assistance, please call the customer support in your country or check the Philips website for chat support.**

• To obtain assistance, contact Philips customer care center; In the U.S.A., Canada, Puerto Rico, or the U.S. Virgin Islands **1 866 309 5962**

FR **Pour plus de l'aide, s'il vous plaît contactez le service clientèle de votre pays ou consultez le site Web de Philips pour obtenir une assistance par chat.**

• Pour obtenir de l'aide, communiquez avec le centre de service à la clientèle Philips au; Dans le États-Unis, au Canada, à Puerto Rico ou aux Îles Vierges américaines; **1 866 309 5962**

# Table des matières

<b>1</b>	<b>Avis</b>	5			
<b>2</b>	<b>Guide de démarrage</b>	8			
	Caractéristiques	8		Contrôles parentaux	24
	Accessoires fournis	8		Multi audio	25
	Symboles utilisés dans ce manuel	8		Licences de logiciels libres	25
	Déballage	9		Version	25
	Installer les supports	9		Comptes et connexion	26
	Lever le téléviseur	10		Applications	26
	Installer les piles	10		Préférences de l'appareil	27
	Télécommande	11		À propos	27
	Panneau de commande	12		Date et heure	27
	Terminaux	12		Minuterie	27
	Conectar la antena, le décodeur de câble, de satellite ou d'IPTV	13		Langue	27
	Branchez le cordon d'alimentation CA	13		Clavier	27
	Sélection de la qualité de la connexion	14		Entrées	28
	Raccordement de vos appareils	14		Alimentation	28
<b>3</b>	<b>Utilisation de votre téléviseur</b>	17		Image	29
	Allumage de votre téléviseur et passage en mode veille	17		Son	29
	Réglage du volume	17		Stockage	30
	Changement de chaînes	17		Écran d'accueil	30
	Regarder des chaînes à partir d'un périphérique externe	18		Mode vente au détail	30
	Accès au menu Accueil	18		L'Assistant Google	30
	Applications	19		Chromecast built-in	30
	L'Assistant Google	19		Écran de veille	31
	Comment utiliser le Assistant Google avec votre télécommande	19		Position	31
	Protection de la vie privée intégrée	19		Utilisation et diagnostics	31
	Google Duo	19		Accessibilité	31
	Format de l'image	20		Réinitialiser	33
	Information sur l'écran du téléviseur	20		Télécommande et accessoires	33
	Utiliser le menu options	20		Ajouter un accessoire	33
<b>4</b>	<b>Tirer le meilleur parti de votre téléviseur</b>	22			
	Réseau et Internet	23		<b>5</b>	<b>Conseils utiles</b>
	Télévision en direct/Antenne	23			34
	Chaîne	24			FAQ
	Personnaliser la liste des chaînes	24			34
	Mode d'installation des chaînes	24			Conseils de dépannage
					35
				<b>6</b>	<b>Information</b>
					37
					Glossaire
					37
					Entretien
					37
				<b>7</b>	<b>Caractéristiques</b>
					38
				<b>8</b>	<b>Garantie</b>
					39
					License
					Fin de l'ouvrage

• Affiche et illustrations peuvent différer selon le produit que vous achetez.

**Enregistrez-vous en ligne à [www.philips.com/support](http://www.philips.com/support) le plus tôt possible pour profiter pleinement de votre achat.**

L'enregistrement de votre modèle auprès de Philips confirme votre éligibilité à tous les bénéfices mentionnés ci-dessous. Enregistrez-vous en ligne à [www.philips.com/support](http://www.philips.com/support) pour assurer :

### \*Avis sur la sécurité des produits

En enregistrant votre produit, vous serez avisé - directement par le fabricant - de toutes déficiences compromettant la sécurité ou de tout retrait du produit du marché.

### \*Bénéfices additionnels

L'enregistrement de votre produit garantit que vous bénéficierez de tous les privilèges auxquels vous avez droit y compris des offres-rabais spéciales.

Sachez reconnaître ces symboles de **sécurité**



L'étiquette mentionnant les précautions se trouvent à l'arrière ou sur le dessous du boîtier.



Le symbole de l'éclair dans un triangle équilatéral est conçu pour alerter l'utilisateur de la présence d'une "tension dangereuse" non isolée à l'intérieur de l'appareil et qui peut être d'une importance suffisante pour constituer un risque d'électrocution.



Le symbole du point d'exclamation dans un triangle équilatéral est conçu pour avertir l'utilisateur que la documentation accompagnant l'appareil contient des instructions importantes concernant le fonctionnement et l'entretien (réparation) de l'appareil.

**AVERTISSEMENT:** Afin de réduire les risques d'incendie ou de choc électrique, ne pas exposer cet appareil à la pluie ou à l'humidité et les objets remplis de liquide, comme les vases, ne doivent pas être placés sur le dessus de l'appareil.

**ATTENTION:** Pour éviter les chocs électriques, introduire la lame la plus large de la fiche dans la borne correspondante de la prise et pousser à fond.

**PHILIPS**

Pour un soutien plus rapide, visitez-nous en ligne pour des solutions en libre-service et de clavardage au [www.philips.com/support](http://www.philips.com/support)

## LA SÉCURITÉ DES ENFANTS:

### L'IMPORTANCE D'UN EMPLACEMENT APPROPRIÉ POUR LE TÉLÉVISEUR

#### L'INDUSTRIE DE L'ÉLECTRONIQUE GRAND PUBLIC EST SOUCIEUSE DE VOTRE SÉCURITÉ

- Les fabricants, les détaillants et l'industrie de l'électronique grand public dans son ensemble sont déterminés à faire en sorte que le divertissement domestique soit sûr et plaisant.
- Alors que vous vous divertissez devant la télévision, n'oubliez pas que tous les téléviseurs, neufs comme anciens, doivent être : soit positionnés sur un socle approprié, soit installés selon les recommandations spécifiques du fabricant. Les téléviseurs placés de façon non appropriée sur des commodes, des bibliothèques, des étagères, des bureaux, des haut-parleurs, des armoires, des chariots, etc. peuvent tomber et entraîner des blessures.

#### RESTER À L'ÉCOUTE DE LA SÉCURITÉ

- Respectez **TOUJOURS** les recommandations du fabricant pour une installation sûre de votre téléviseur.
- Lisez et suivez **TOUJOURS** toutes les instructions données pour un bon usage de votre téléviseur.
- Ne permettez **JAMAIS** aux enfants de grimper ou de jouer sur le téléviseur ou le meuble sur lequel le téléviseur est placé.
- Ne placez **JAMAIS** le téléviseur sur un meuble pouvant facilement être utilisé comme marche-pied, telle qu'une commode par exemple.
- Installez **TOUJOURS** le téléviseur à un endroit où il ne peut pas être poussé, tiré ou renversé.
- Faites **TOUJOURS** passer les prises et câbles connectés au téléviseur à un endroit où ils ne pourront pas faire trébucher quelqu'un ou encore où ils ne pourront pas être tirés ou attrapés.

#### FIXATION DU TÉLÉVISEUR SUR LE MUR OU LE PLAFOND

- Contactez **TOUJOURS** votre revendeur pour une installation professionnelle au moindre doute quant à votre capacité à fixer le téléviseur de manière sûre.
- Utilisez **TOUJOURS** un support recommandé par le fabricant du téléviseur et dont la sécurité a été certifiée par un laboratoire indépendant (tel que UL, CSA, ETL).
- Suivez **TOUJOURS** toutes les instructions fournies par les fabricants du téléviseur et du support.
- Assurez-vous **TOUJOURS** que le mur ou le plafond sur lequel vous fixez le téléviseur est approprié. Certains supports ne sont pas conçus pour être fixés aux murs ou aux plafonds ayant une armature en acier ou construits avec des parpaings. En cas de doute, contactez un installateur professionnel.
- Les téléviseurs peuvent être lourds. Deux personnes minimum sont nécessaires pour la fixation au mur ou au plafond.

#### DÉPLACER UN ANCIEN TÉLÉVISEUR DANS VOTRE MAISON

- Nombreuses sont les personnes déplaçant leur ancien téléviseur CRT dans une autre pièce de la maison après l'achat d'un téléviseur à écran plat. Une attention particulière doit être portée au nouvel emplacement d'un ancien téléviseur CRT.
- Placez **TOUJOURS** votre ancien téléviseur CRT sur un meuble solide et adapté à la taille et au poids du téléviseur.
- Ne placez **JAMAIS** votre ancien téléviseur CRT sur une commode dont les enfants sont susceptibles d'utiliser les tiroirs pour grimper.
- Assurez-vous **TOUJOURS** que votre ancien téléviseur CRT ne dépasse pas le bord de votre meuble.

**CTA.tech/safety** Consumer Technology Association™

# Consignes importantes de sécurité

1. Lire ces instructions.
2. Conserver ces instructions.
3. Obéir à tous les avertissements.
4. Suivre toutes les instructions.
5. Éviter d'utiliser cet appareil à proximité de l'eau.
6. Nettoyer à l'aide d'un linge sec seulement.
7. Ne pas boucher les orifices de ventilation. Effectuer l'installation selon les instructions du fabricant.
8. Ne pas installer l'appareil près d'une source de chaleur comme un radiateur, un registre de chaleur, une cuisinière ou tout autre appareil (y compris les amplificateurs) qui dégage de la chaleur.
9. Ne pas contourner la mesure de sécurité de la fiche polarisée ou de mise à la terre. Une fiche polarisée est dotée de deux lames dont l'une est plus large que l'autre. Une fiche avec mise à la terre est dotée de deux lames auxquelles s'ajoute une troisième broche de mise à la terre. La lame large, la troisième broche, est fournie pour votre sécurité. Si la fiche fournie ne rentre pas dans votre prise secteur, consultez un électricien qui changera votre prise murale obsolète.
10. Protéger le cordon d'alimentation pour éviter que l'on marche dessus ou qu'il soit plié en particulier au niveau de la fiche, des prises de courant de commodité et à l'endroit où il sort de l'appareil.
11. Utiliser uniquement des équipements / accessoires spécifiés par le fabricant.
12. L'appareil ne doit être utilisé qu'avec le chariot, socle, trépied, support ou table spécifié par le fabricant ou vendu avec l'appareil. Un appareil utilisé en combinaison avec un chariot doit être déplacé avec soin afin d'éviter les risques de blessures occasionnées par le renversement de l'appareil.
13. Débrancher cet appareil durant les orages électriques ou lorsqu'il n'est pas utilisé pour une période de temps prolongée.
14. L'entretien ou la réparation de l'appareil doit être effectué par du personnel qualifié uniquement. Il faut faire réparer l'appareil dès que celui-ci est endommagé d'une façon quelconque, qu'il s'agisse du cordon ou de la fiche d'alimentation, si du liquide a été renversé ou des objets sont tombés dans l'appareil, s'il a été exposé à la pluie ou à une humidité excessive, s'il ne fonctionne pas normalement ou s'il a subi un choc.

## Remarque pour les installateurs de système de câble:

Ce rappel s'adresse aux installateurs de système de câble afin d'attirer leur attention sur l'article 820-40 du code NEC qui indique la marche à suivre pour une mise à la terre adéquate et, en particulier, spécifie que le câble de masse doit être raccordé au système de mise à la terre du bâtiment, aussi près que possible du point d'entrée du câble.

## Exemple de mise à la terre d'une antenne suivant les recommandations du National Electrical Code (NEC)

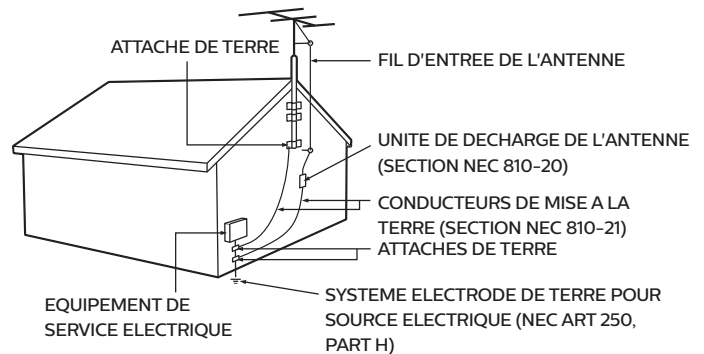

## Ensemble de support mural

Marque	Modèle n°	Taille de vis	Taille VESA
43PFL5766/F7, 43PFL5766/F7 D, 43PFL5766/F6	SANUS	25BB	M6 x 0.472 " (12 mm) 7,87 " x 7,87 " (200 x 200 mm)

- Votre téléviseur est conforme à la norme VESA pour le montage mural. Consultez votre détaillant local pour un support de montage mural qui est compatible avec votre modèle de téléviseur.
- Le kit de support mural recommandé (vendu séparément) permet le montage du téléviseur sur le mur.
- Pour des informations détaillées sur l'installation du support mural, reportez-vous au Livret d'instructions du support mural.
- Funai Corporation n'est pas responsable des dommages causés au produit ou des blessures qui pourraient vous être occasionnées ou causées à des tiers si vous choisissez d'installer le support mural de téléviseur ou de monter le téléviseur sur le support.
- Le support mural doit être installé par des experts.

## Funai Corporation n'est pas responsable de ces types d'accident et de blessure indiqués ci-dessous.

- En cas d'installation sur un plafond ou un mur penché, le téléviseur et le support mural peuvent tomber, ce qui peut occasionner de graves blessures.
- N'utilisez pas des vis plus longues ou plus courtes que la longueur spécifiée. Si des vis trop longues sont utilisées, cela peut causer des dommages mécaniques ou électriques à l'intérieur du poste de télévision. Si des vis trop courtes sont utilisées, cela peut entraîner la chute du poste de télévision.
- Ne fixez pas les vis avec une force excessive ; cela peut endommager le produit ou entraîner la chute du produit, occasionnant des blessures.
- Pour des raisons de sécurité, 2 personnes doivent monter le téléviseur sur un support mural.
- Ne montez pas le téléviseur sur le support mural alors qu'il est branché ou allumé. Cela peut entraîner une électrocution.

## Lors de l'installation de l'appareil sur le mur, laissez de l'espace.

Haut	: 11,8 " (30 cm)
Côtés gauche et droit	: 5,9 " (15 cm)
Bas	: 3,9 " (10 cm)

# 1 Avis

Les marques de commerce sont la propriété de Koninklijke Philips N.V. ou de leurs détenteurs respectifs.

Funai Corporation se réserve le droit de modifier les produits à tout moment, mais n'est pas contraint de modifier les offres précédentes en conséquence.

Le contenu de ce manuel est jugé conforme à l'usage auquel ce système est destiné. Si le produit ou les modules et procédures correspondants sont utilisés à d'autres fins que celles spécifiées dans le présent manuel, vous devrez obtenir la confirmation de leur validité et de leur pertinence. Funai Corporation garantit que le matériel ne constitue pas en lui-même une contrefaçon de brevet aux États-Unis. Aucune garantie supplémentaire n'est expresse ou tacite.

Funai Corporation ne peut être tenue responsable de toute erreur pouvant s'être glissée dans le contenu de ce document ou pour tout problème résultant du contenu de ce document. Les erreurs rapportées à Funai Corporation seront corrigées et publiées sur le site Web de soutien technique de Funai Corporation dès que possible.

## Caractéristiques des pixels

L'écran à cristaux liquides de ce téléviseur possède un grand nombre de pixels couleur. Bien que le taux de pixels effectifs soit de 99,999 % ou plus, des points noirs ou des points de lumière (rouge, vert ou bleu) peuvent apparaître constamment à l'écran. Il s'agit d'une propriété structurelle de l'affichage (selon les normes industrielles standard), et non d'un dysfonctionnement.

## Garantie

Aucun composant ne peut être réparé par l'utilisateur. N'ouvrez pas ou n'enlevez pas les couvercles donnant accès à l'intérieur du produit. Seuls les centres de service agréés de et les ateliers de réparation officiels sont autorisés à réparer nos produits. Le non-respect de cette consigne entraîne l'annulation de toute garantie, expresse ou tacite.

Toute opération expressément interdite dans ce manuel, ou tout réglage ou toute procédure d'assemblage non recommandé(e) ou autorisé(e) par le présent manuel entraîne l'annulation de la garantie.

## Avis de la commission fédérale des communications

**Cet équipement a été testé et jugé compatible avec les limites s'appliquant aux appareils numériques de la classe B, conformément à l'article 15 du règlement de la FCC. Ces limites ont été définies pour fournir une protection raisonnable contre les interférences nuisibles dans le cadre d'une installation résidentielle. Cet équipement génère, utilise et peut émettre de l'énergie radiofréquence et, s'il n'est pas installé ni utilisé conformément aux instructions, peut causer des interférences gênantes pour les communications radio. Rien ne garantit toutefois que des interférences ne surviendront pas dans une installation particulière. + Si cet équipement cause des interférences nuisibles pour la réception de la radio ou de la télévision, ce qui peut être déterminé en mettant l'équipement hors tension puis sous tension, l'utilisateur devra essayer de corriger ces interférences en effectuant une ou plusieurs des opérations suivantes :**

- Réorientez ou déplacez l'antenne de réception.
- Augmentez la distance entre l'équipement et le récepteur.
- Branchez l'équipement à une prise d'un circuit autre que celui auquel le récepteur est branché.
- Consultez le détaillant ou un technicien de radiotélévision expérimenté.

## Déclaration de conformité

**Nom commercial :** PHILIPS  
**Partie responsable :** Funai Corporation, Inc.  
**Modèle :** 43PFL5766/F7, 43PFL5766/F7 D, 43PFL5766/F6  
**Adresse :** 12489 Lakeland Road, Santa Fe Springs, CA 90670, USA\*  
**Numéro de téléphone :** 1 866 309 5962

\* Ce n'est pas l'adresse électronique du logiciel open source ou du service clientèle.

## Modifications

Cet appareil peut générer ou utiliser de l'énergie de radiofréquence. Les changements ou modifications à cet appareil peut entraîner du brouillage préjudiciable.

Toute modification à cet appareil doit être approuvée par Funai Corporation.

L'utilisateur pourrait perdre l'autorisation d'utiliser cet appareil si un changement ou une modification non autorisé est effectué.

## Câbles

Les connexions à cet appareil doivent être effectuées avec des câbles blindés munis de boîtiers de connecteur RFI / EMI métalliques afin de demeurer conformes aux règles et réglementations de la FCC.

## Avis de conformité à la réglementation d'Industrie Canada

**CAN ICES-3 (B) / NMB-3 (B)**

**Appareil de réception de télévision analogique et numérique, Canada BETS-7 / NTMR-7.**

**Le FCC/IC RSS suivant s'applique à l'adaptateur du réseau local sans fil dans ce produit.**

**Avertissement FCC : tout changement ou modification qui n'est pas expressément agréé par la partie responsable de la déontologie peut annuler l'autorité de l'utilisateur liée à l'usage de cet équipement.**

Cet émetteur ne doit pas être situé au même endroit ou fonctionner en association avec une autre antenne ou un autre émetteur.

## Conformité FCC / IC RF Exposition

Cet équipement est conforme aux limites d'exposition aux rayonnements énoncées pour un environnement non contrôlé et respecte les règles les radioélectriques (RF) de la FCC lignes directrices d'exposition et d'exposition aux fréquences radioélectriques (RF) CNR-102 de l'IC.

Cet équipement doit être installé et utilisé en gardant une distance d'au moins 20 cm ou plus entre le radiateur et le corps humain.

Le présent appareil est conforme à la partie 15 des règles de la FCC et CNR d'Industrie Canada applicables aux appareils radio exempts de licence. L'exploitation est autorisée aux deux conditions suivantes : (1) l'appareil ne doit pas produire de brouillage, et (2) l'appareil doit accepter tout brouillage subi, même si le brouillage est susceptible d'en compromettre le fonctionnement.

La bande 5150-5250 MHz est restreinte à une utilisation à l'intérieur seulement. Les radars de haute puissance sont désignés comme utilisateurs principaux (c'est-à-dire utilisateurs prioritaires) pour les bandes 5250-5350 MHz et 5650-5850 MHz, et que ces radars peuvent provoquer du brouillage et/ou des dommages aux dispositifs LAN-EL.

## Conformité avec l'exigence FCC 15.407 (c) et l'exigence IC CNR-210A9.4.4

La transmission des données est toujours initiée par le logiciel, puis les données sont transmises par l'intermédiaire du MAC, par la bande de base numérique et analogique et, enfin, à la puce RF. Plusieurs paquets spéciaux sont initiés par le MAC. Ce sont les seuls moyens pour qu'une partie de la bande de base numérique active l'émetteur RF, puis désactive celui-ci à la fin du paquet. En conséquence, l'émetteur reste uniquement activé lors de la transmission d'un des paquets susmentionnés. En d'autres termes, ce dispositif interrompt automatiquement toute transmission en cas d'absence d'information à transmettre ou de défaillance.

## Positionnement du téléviseur

- Les téléviseurs à grand écran sont lourds. 2 personnes sont requises pour soutenir et manipuler le téléviseur à grand écran.
- Veillez à tenir fermement les cadres supérieur et inférieur de l'appareil de la façon indiquée.
- Installez le téléviseur en position horizontale et stable. Ne placez rien directement sous ou sur le téléviseur.
- Ne pas installer l'appareil dans un endroit exposé directement aux rayons du soleil, à la poussière ou aux fortes vibrations.
- En fonction de l'environnement, la température du téléviseur peut augmenter légèrement. Il ne s'agit pas d'un dysfonctionnement.
- Lorsque vous installez cet appareil dans un environnement tempéré, évitez les endroits ayant des changements brusques de température.
  - Température de fonctionnement: 41 °F (5 °C) à 104 °F (40 °C)
- Cet appareil ne doit pas être utilisé dans un environnement tropical puisqu'il n'a pas été évalué dans ces conditions.
- Aucun objet ne doit être placé directement sur ou sous cet appareil, particulièrement des chandelles allumées ou autres objets avec flammes.
- Si le téléviseur est placé trop près de vos équipements externes, il est possible que ceux-ci (selon leur type) provoquent du bruit ou des perturbations de l'image et/ou du son. Dans ce cas, assurez-vous de laisser suffisamment d'espace entre les équipements externes et le téléviseur.
- Effectuez tous les raccordements nécessaires avant de brancher le cordon d'alimentation à la prise d'alimentation.
- Vérifiez que vous pouvez toujours accéder facilement au cordon et à la prise d'alimentation CA pour débrancher le téléviseur de la prise CA.
- Avant de déplacer le téléviseur, débranchez tous les câbles qui y sont reliés afin d'éviter d'endommager les connecteurs, particulièrement le syntonisateur du téléviseur.
- Assurez-vous de débrancher la fiche d'alimentation CA de la prise CA avant de déplacer ou transporter l'appareil.
- Lorsque vous déplacez et déposez le téléviseur, veuillez éviter de coincer le cordon d'alimentation CA sous l'appareil.
- Ne placez pas cet appareil dans un endroit où il pourrait être exposé à eau, huile ou graisse tels que:
  - Près d'une baignoire, lavabo, évier de cuisine, buanderie, piscine, ventilateur d'extraction de cuisine, etc., ou dans un sous-sol humide.

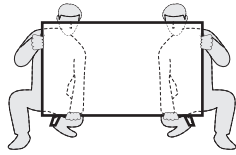

Appuyez sur **⏻ (POWER)** pour allumer l'appareil et passer en mode Veille. Pour éteindre totalement l'appareil, vous devez débrancher la fiche d'alimentation CA de la prise d'alimentation CA.

Débranchez la fiche d'alimentation CA pour éteindre l'appareil lorsqu'un problème survient ou qu'il n'est pas utilisé. La prise CA doit demeurer rapidement utilisable.

Fiche d'alimentation CA

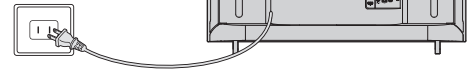

Ne jamais utiliser d'époussoiruse au gaz sur ce téléviseur. Le gaz contenu dans l'appareil pourrait s'enflammer et exploser.

## Protection de l'environnement



L'emballage de ce produit est conçu pour être recyclé. Communiquez avec les autorités locales pour obtenir des renseignements sur la manière de recycler l'emballage.

Pour tout renseignement sur le recyclage des produits, veuillez visiter - [www.recycle.philips.com](http://www.recycle.philips.com)

## Directives de fin de vie

Philips prête une attention toute particulière à la fabrication de produits écologiques dans les zones focales vertes. Votre nouveau téléviseur contient des pièces qui peuvent être recyclées et réutilisées. À la fin de sa vie utile, le téléviseur peut être démonté par des entreprises spécialisées en vue de concentrer les matériaux réutilisables et de minimiser la quantité de matériel à mettre au rebut. Veuillez vous assurer de mettre votre ancien téléviseur au rebut selon la réglementation locale.

## ⚠ Utilisation des piles

**ATTENTION :** Il y a danger d'explosion si les piles ne sont pas remplacées correctement. Remplacez-les uniquement avec des piles du même modèle ou d'un modèle équivalent.

**AVERTISSEMENT :** Les piles (le bloc-piles ou la pile installée) ne doivent pas être exposées à la chaleur excessive comme le soleil, le feu, l'équivalent.

- Ne pas mélanger d'anciennes piles avec des nouvelles.
- Ne pas mélanger les piles alcalines, standards (carbone-zinc) ou rechargeables (ni-cad, ni-mh, Li-ion, etc.).

## Mise au rebut des piles usagées

Les piles fournies ne contiennent pas de métaux lourds, le mercure et le cadmium, cependant, dans certaines localités, jeter les piles dans les déchets domestiques est interdit. Veuillez vous assurer que vous éliminez les piles selon la réglementation locale.

## Avis d'application de la réglementation

**AVERTISSEMENT :** Afin de prévenir une blessure, l'appareil doit être fixé de façon sécuritaire au meuble ou au mur conformément aux instructions. Incliner, secouer ou balancer l'appareil peut entraîner une blessure ou la mort.

**AVERTISSEMENT :** Ne jamais placer un téléviseur dans un endroit instable. Un téléviseur peut tomber, causer des dommages corporels graves ou la mort. De nombreuses blessures peuvent être évitées, particulièrement chez les enfants, en prenant de simples précautions comme:

- Utiliser des armoires ou des supports recommandés par le fabricant du téléviseur.
- Utiliser seulement un meuble qui peut supporter le téléviseur de façon sécuritaire.
- S'assurer que le téléviseur ne dépasse pas le bord du meuble qui le supporte.
- Ne pas placer le téléviseur sur tout meuble haut (par exemple, des armoires ou des bibliothèques) sans fixer le meuble et le téléviseur à un support approprié.
- Ne pas placer le téléviseur sur un linge ou tout autre matériau pouvant être situé entre le téléviseur et le meuble qui le supporte.
- Informez les enfants au sujet des dangers de grimper sur le meuble pour atteindre le téléviseur ou ses commandes.

Si votre téléviseur actuel est retenu ou relocalisé, les mêmes considérations susmentionnées doivent s'appliquer.

Ne placez pas cet appareil sur un meuble qui pourrait être renversé par un enfant ou un adulte qui pourrait s'y appuyer, le tirer ou monter dessus. La chute de l'appareil peut causer des blessures graves ou même la mort.

Afin d'éviter l'interruption de la ventilation, cet appareil ne doit pas être placé dans un équipement intégré comme une bibliothèque, une étagère, etc., et les événements de cet appareil ne doivent pas être couverts avec quoi que ce soit comme une nappe, un rideau, un journal, etc. Assurez-vous qu'il y a assez d'espace de ventilation (4" / 10 cm ou plus) autour de l'appareil.

## Préparation pour déplacer / expédier l'appareil

Veillez emballer l'appareil correctement selon le diagramme sur la boîte.

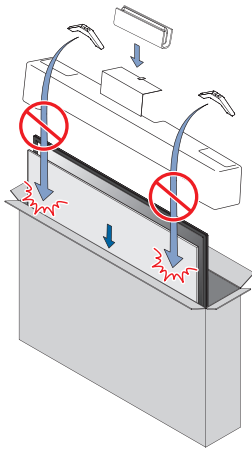

- ATTENTION** : S'il vous plaît garder l'avant en carton\* à utiliser lors du déplacement ou du transport du téléviseur.
- ATTENTION** : Pour éviter d'endommager l'écran, ne pas emballer le support du même côté que l'écran du téléviseur, référez-vous à l'illustration ci-dessus.

\* Le carton est comprises sur certains modèles uniquement.

## Copyright

Toutes les autres marques, déposées ou non déposées, sont la propriété de leurs détenteurs respectifs.



Les termes HDMI et HDMI High-Definition Multimedia Interface, de même que le logo HDMI sont des marques commerciales ou des marques déposées de HDMI Licensing Administrator, Inc. aux États-Unis et dans d'autres pays.



Fabriqué sous licence de Dolby Laboratories. Dolby, Dolby Audio, et le symbole double-D sont des marques de commerce de Dolby Laboratories Licensing Corporation.



Le mot servant de marque et les logos Bluetooth® sont des marques déposées appartenant à Bluetooth SIG, Inc. et tout usage de ces marques par HDMI control Funai Electric Co., Ltd. est sous licence. Les autres marques de commerce et noms commerciaux sont ceux de leurs détenteurs respectifs.

Google, Google Play, Android, YouTube ainsi que les marques et les logos associées sont des marques de commerce de Google LLC.

L'utilisation des principales fonctionnalités de ce téléviseur requiert l'accord préalable des conditions d'utilisation et de la politique de confidentialité de Google.

Cet appareil est conforme à la partie 15 des règles de la FCC. Le fonctionnement est assujéti à ces deux conditions : (1) cet appareil ne peut pas causer de brouillage préjudiciable et (2) cet appareil doit accepter toute interférence reçue, notamment les interférences qui peuvent entraîner un fonctionnement non désiré.

Les caractéristiques et spécifications sont soumises à des modifications sans préavis.

Les services en réseau, le contenu et les systèmes d'exploitation et les logiciels de ce Produit peuvent être assujétiés aux conditions générales individuelles et peuvent être modifiés, interrompus et suspendus en tout temps et ils peuvent nécessiter des frais, une inscription et des renseignements de carte de crédit.

L'Académie américaine de pédiatrie déconseille la télévision pour les enfants de moins de deux ans.

Certaines fonctions nécessitent une connexion Internet à large bande en continu, une mise à jour du micrologiciel et/ou une bande passant minimale. Les services Internet varient selon la région.

# 2 Guide de démarrage

## Caractéristiques

### • Assistant Google™ sur Android TV™

Appuyez sur le bouton Assistant Google sur votre télécommande pour des fonctions vocales supplémentaires sur votre téléviseur. Demandez à Google de rechercher le dernier film à succès, regardez des émissions en direct ou ouvrez des jeux de groupe. Demandez-lui de tamiser l'éclairage en connectant des appareils de domotique. Gérez les tâches et affichez votre calendrier. Ou posez des questions et regardez les réponses sur votre téléviseur.

### • Google Play

Google Play est votre divertissement débridé. Il rassemble tous les divertissements que vous aimez et vous aide à les découvrir sous de nouveaux jours, quand et où vous voulez. Nous apportons la magie de Google pour la musique, les films, la télévision, les livres, les magazines, les applications et les jeux afin que vous tiriez le meilleur parti de vos contenus chaque jour.

### • DTV / Télévision analogique / CATV

Vous pouvez utiliser la télécommande pour sélectionner les chaînes diffusées en format numérique ou analogique classique. De plus, les abonnés du câble ou de satellite peuvent accéder à leurs chaînes de télévision.

### • Affichage d'informations

Vous pouvez afficher à l'écran du téléviseur le titre, le contenu (TVN seulement) et d'autres renseignements sur l'émission en cours.

### • Programmation auto

Cet appareil balaye automatiquement les chaînes et mémorise celles qui sont disponibles dans votre région, vous épargnant ainsi les difficiles procédures de configuration.

### • Contrôles parentaux

Cette fonction permet de bloquer l'accès des enfants à des émissions inappropriées.

### • Décodeur de sous-titres

Le décodeur de sous-titres intégré affiche le texte des émissions sous-titrées.

### • MTS / SAP syntoniseur

L'audio peut être sélectionnée à partir de la télécommande.

### • Veille automatique

Si aucun signal d'entrée n'est reçu et s'il n'est pas utilisé pendant 15 minutes, l'appareil passe automatiquement en mode veille.

### • Minuterie de veille

Vous pouvez régler l'appareil pour qu'il passe en mode veille après une durée spécifiée.

### • Choix de la langue à l'écran

Sélectionnez votre langue à l'écran : Anglais, Espagnol ou Français.

### • Fonction de son stéréo

### • Divers réglages pour l'image et le son

Permettent d'adapter la qualité de l'image aux conditions de votre pièce et de régler le son en fonction de vos préférences.

### • Contrôle HDMI

Le contrôle HDMI permet à vos autres périphériques connectés via une liaison HDMI d'être contrôlés par le câble HDMI relié à votre téléviseur.

### • Entrée HDMI

### • Entrée HDMI-DVI

Si vous disposez d'un appareil vidéo équipé d'une prise de sortie DVI, utilisez un câble de conversion HDMI-DVI pour y raccorder l'appareil.

### • Entrée AV

Entrée audio et vidéo d'un périphérique externe.

### • Sortie audio numérique

### • Prise de sortie audio pour écouteurs

Prise stéréo 3,5 mm des écouteurs pour écoute personnelle.

## Accessoires fournis

Guide de démarrage rapide **Instructions de Sécurité** / **Fiche de avertissement**  
**Garantie limitée**



Support de téléviseur et vis \* Télécommande et piles  
(AAA, 1,5 V x 2)

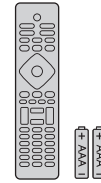
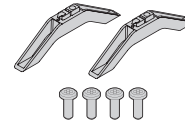

\* Vis fournies avec l'appareil.

Modèle	Quantité	Taille
43PFL5766/F7, 43PFL5766/F7 D, 43PFL5766/F6	4	M4 x 0,551 " (14 mm)

### Remarque

- Si vous perdez les vis, rachetez des vis cruciformes phillips chez votre détaillant local.
- Si vous devez remplacer ces accessoires, veuillez prendre comme référence le nom ou le numéro de la pièce indiqué sur les illustrations et contacter le numéro gratuit de notre service d'aide à la clientèle, indiqué sur la couverture de ce manuel.

### Lors de l'utilisation d'une télécommande universelle pour utiliser cet appareil.

- Assurez-vous que le code du composant de votre télécommande universelle correspond bien à celui de notre marque. Consultez le manuel accompagnant votre télécommande pour toute information complémentaire.
- Nous ne garantissons pas une interopérabilité à 100 % avec toutes les télécommandes universelles.

## Symboles utilisés dans ce manuel

Les symboles utilisés dans ce manuel sont décrits ci-dessous. La description concerne :

L'utilisation d'un téléviseur numérique

L'utilisation d'un télévision câble / NTSC (analogique)

- Si aucun symbole n'apparaît sous l'indication de la fonction, son utilisation s'applique aux deux types de téléviseur.



## Déballage

Couvrez le dessus de la table avec un linge ou une couverture afin d'éviter d'endommager l'écran du téléviseur. Tenez les deux côtés du téléviseur pour le mettre en place sur la table.

- 1 Ouvrez les rabats supérieurs de la boîte.

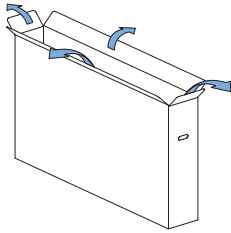

- 2 Retirez tous les accessoires.

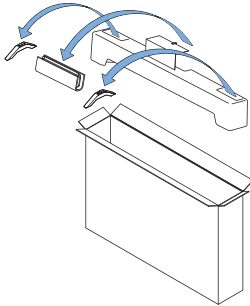

- 3

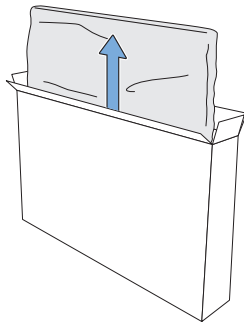

- 4

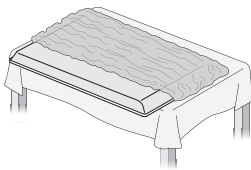

### Remarque

- Placez délicatement le téléviseur avec le côté de l'écran vers le bas, sur la table afin de ne pas déformer ni endommager menton au bas de l'appareil.

## Installer les supports

- 1 Retirez le ruban au bas du téléviseur et le sac de plastique.

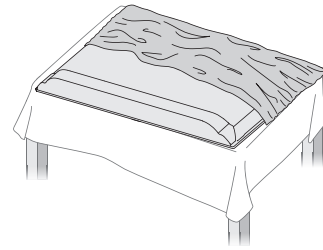

- 2 Fixez le support au téléviseur avec 4 vis.

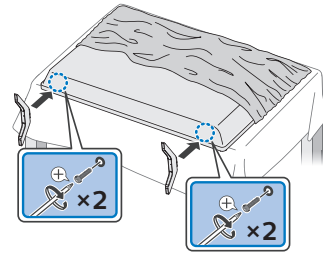

### Remarque

- Lorsque vous fixez les vis, maintenez le support afin de l'empêcher de tomber.

- 3 Les deux doivent maintenant être fixés de façon sécuritaire.

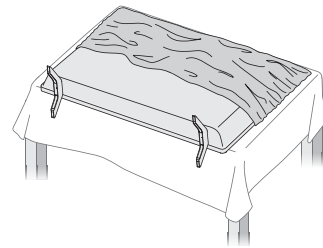

### Remarque

- Un large espace ouvert est recommandé pour assembler.
- Un tournevis cruciforme est requis pour fixer les supports du téléviseur.
- Lorsque vous montez le support, vérifiez que toutes les vis sont serrées correctement. Si le support n'est pas fixé correctement, l'appareil risque de tomber, ce qui peut provoquer des blessures et endommager l'appareil.
- Pour retirer la base de cet appareil, dévissez les vis cruciformes phillips par la procédure inverse. Attention de ne pas faire tomber le support en le retirant.

## Lever le téléviseur

Levez soigneusement le téléviseur tel qu'illustré et placez-le sur une surface plane stable.

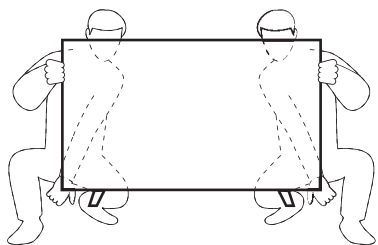

## Installer les piles

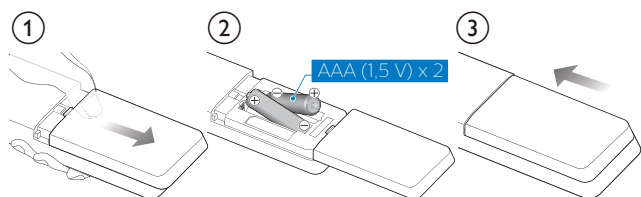

- 1 Ouvrez le couvercle des piles en glissant solidement vers le bas.
- 2 Insérez 2 piles AAA (1,5 V) en faisant correspondre la polarité indiquée à l'intérieur du compartiment des piles de la télécommande.
- 3 Remettez le couvercle en place.

### ! Mise en garde

- Pour les télécommandes dont le couvercle des piles est situé à l'avant, veillez à le faire glisser AVANT de le soulever pour éviter de casser accidentellement les onglets qui le maintiennent en place.

### ☰ Remarque

- Retirez les piles si vous n'utilisez pas la télécommande durant une longue période.

# Télécommande

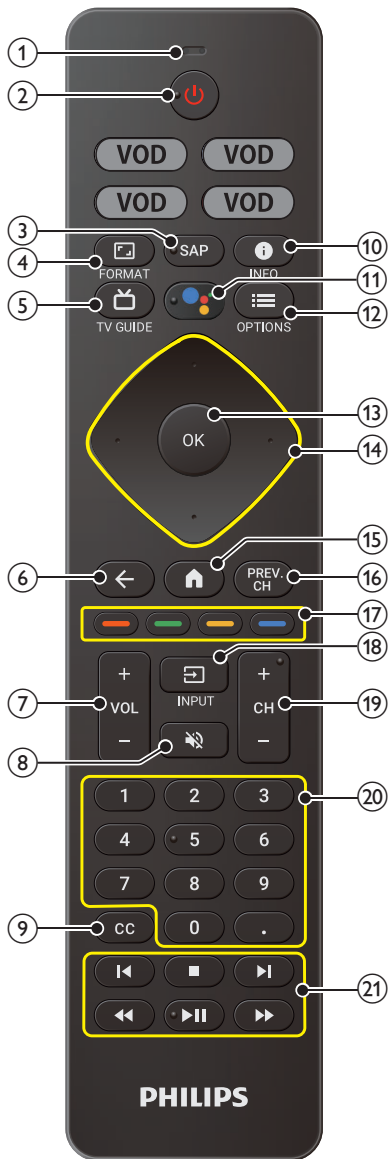

- ① **Microphone**
- ② **⏻ (POWER)**  
Allumer/éteindre le téléviseur en mode veille à démarrage rapide.  
Un appui maintenu sur le bouton pendant au moins 1 seconde place le téléviseur en veille basse puissance.
- ③ **SAP**  
Sélectionne le mode audio (MONO / STÉRÉO / SPA) / la langue audio.
- ④ **📺 (FORMAT)**  
Pour sélectionner un format d'image.
- ⑤ **📺 (TV GUIDE)**  
Accédez au guide d'émissions électronique.
- ⑥ **← (PRÉCÉDENT)**  
Retourne à l'écran du menu précédent.
- ⑦ **VOL + / -**  
Règle le volume.
- ⑧ **🔇 (SOURDINE)**  
Active ou désactive le son.
- ⑨ **CC**  
Sélectionne les réglages du sous-titrage.
- ⑩ **ℹ️ (INFO)**  
Affiche des renseignements sur l'entrée et la résolution.
- ⑪ **L'Assistant Google**  
Appuyez sur le bouton Assistant Google de votre télécommande pour demander à Google.
- ⑫ **☰ (OPTIONS)**  
Affiche une liste d'options de menus applicables à l'écran actif.
- ⑬ **OK**  
Appuyez sur bouton pour valider la commande de configuration lorsque le menu Accueil s'affiche.
- ⑭ **▲▼◀▶ (Boutons NAVIGATION)**  
Déplace le curseur, sélectionne les options du menu à l'écran.
- ⑮ **🏠 (Maison)**  
Accédez à vos applications, la télévision en direct, aux périphériques d'entrée, aux réglages et à la boutique Google Play.
- ⑯ **PREV.CH**  
Accède directement aux chaînes de télévision en direct. Affiche le dernier terminal ou la dernière chaîne sélectionné(e).
- ⑰ **Boutons de COULEURS**  
Fonctionne comme un accès direct aux applications internet indiquées des utilisateurs.
- ⑱ **📺 (INPUT)**  
Modifiez la source d'entrée.  
Sélectionnez et modifiez l'accès aux périphériques connectés comme un lecteur Blu-Ray, des consoles de jeux ou un décodeur de câble.
- ⑲ **CH + / -**  
Sélectionne une chaîne.
- ⑳ **0 - 9 (les touches NUMÉRIQUES)**  
À utiliser pour saisir un chaîne / émission numérique.
  - **(POINT)** : Utilisez **0-9** pour sélectionner les chaînes numériques.  
Par exemple, pour saisir 2.1, appuyez sur
- ㉑ **Boutons EasyLink**
  - ⏮ / ⏭ : Saute les chapitres, titres ou pistes suivants ou précédents sur le disque.
  - : Arrête la lecture du disque.
  - ⏮ / ⏭ : Recherche vers l'avant ou vers l'arrière sur le disque.
  - ⏮ || : Démarre, met en pause ou reprend la lecture.

## Panneau de commande

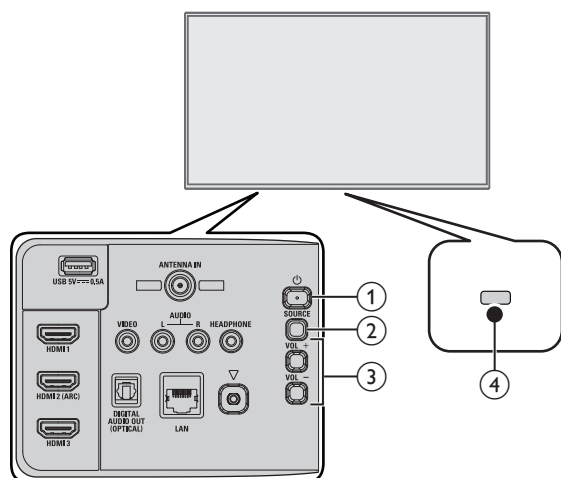

### ① **⏻ (POWER)**

Allume le téléviseur ou pour passer le téléviseur en mode veille. Allume et éteint le téléviseur.

### ② **SOURCE**

Basculer pour sélectionnez les appareils raccordés.

### ③ **VOL + / -**

Règle le volume.

**VOL +** : Volume haut

**VOL -** : Volume bas

### ④ **Capteur de la télécommande**

Reçoit le signal IR de la télécommande.

## Terminaux

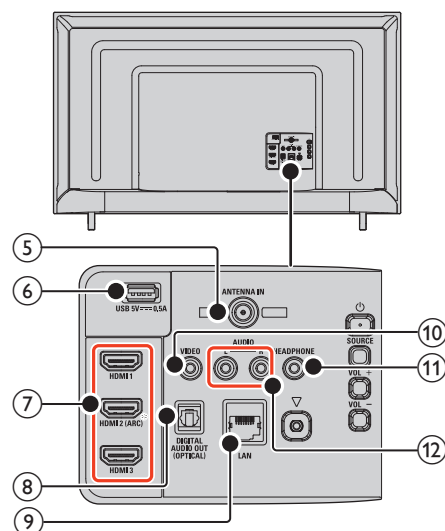

### ⑤ **Connexion câble 75 ohm / antenne**

Entrée de signaux provenant de l'antenne, du câble ou du satellite.

### ⑥ **Terminal USB**

Entrée de données provenant de la clé USB uniquement.

### ⑦ **Prise(s) d'entrée HDMI**

Entrée audio et vidéo numérique d'appareils numériques haute définition tels que les lecteurs de disques DVD/Blu-ray™, les décodeurs de câble/satellite, les ordinateurs, etc.

- HDMI-DVI / signal des prises audio analogiques (G/D)
- Composite vidéo / signal des prises audio analogiques (G/D)
- Connexion de l'ordinateur / signal des prises audio analogiques (G/D) avec câble audio à petite fiche stéréo 3,5 mm sur ordinateur

\* Pour le HDMI 2 seulement : en plus de la fonctionnalité HDMI normale, envoie l'audio du téléviseur à un appareil compatible HDMI ARC, comme une barre de son ou un système de cinéma maison.

### ⑧ **Prise (optique) de sortie audio numérique**

Sortie audio numérique (SPDIF) vers le cinéma maison et les autres systèmes audio numériques.

### ⑨ **Port Ethernet**

Utilisez un câble Ethernet et un connecteur RJ-45 pour vous connecter sur internet.

### ⑩ **Prise d'entrée vidéo composite (VIDEO)**

Connectent la signal du vidéo composite analogique.

### ⑪ **Prise de sortie audio des écouteurs**

Prise stéréo 3,5 mm des écouteurs pour écoute personnelle.

### ⑫ **Prises d'entrée audio analogiques (G/D)**

- Connectent les signaux audio analogiques à partir de;
- HDMI-DVI / signal des prises audio analogiques (G/D)
  - Composite vidéo / signal des prises audio analogiques (G/D)
  - Connexion de l'ordinateur / signal des prises audio analogiques (G/D) avec câble audio à petite fiche stéréo 3,5 mm sur ordinateur



### Remarque

- Ce téléviseur a un port USB qui est conçu pour connecter des périphériques, ucomme n clavier ou une souris. Même si vous pouvez trouver une souris ou un clavier particulier fonctionnant dans une certaine mesure, nous ne pouvons pas garantir sa fonctionnalité complète. Vous n'endommagerez pas le téléviseur de quelque façon que ce soit en essayant différents claviers ou différentes souris, mais la performance du périphérique peut être limitée.

## Conectar la antena, le décodeur de câble, de satellite ou d'IPTV

Avant de brancher le cordon d'alimentation, assurez-vous que l'antenne ou l'autre appareil est bien connecté.

### Connexion à une antenne à travers le câble RF

Tout programme de DTV diffusé dans votre région peut être capté gratuitement au moyen d'une antenne.

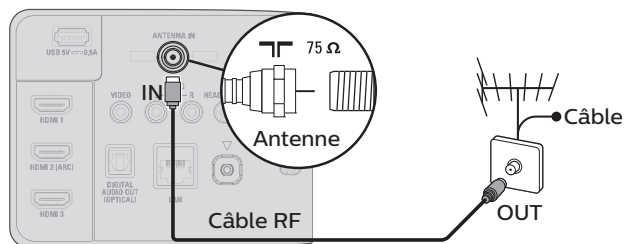

### Si vous connectez un décodeur de câble, de satellite ou d'IPTV décodeur à l'aide d'un câble RF

Si le téléviseur est raccordé à un boîtier de réception du décodeur de diffusion par câble au moyen d'un câble coaxial, réglez le téléviseur à la chaîne 3 / 4 ou à la chaîne indiquée par le fournisseur de services.

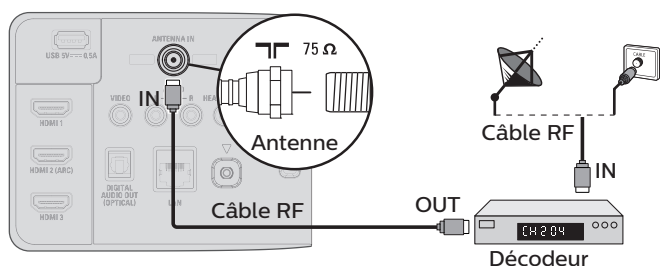

### Si vous connectez un décodeur de câble, de satellite ou d'IPTV décodeur à l'aide d'un câble HDMI

Si le téléviseur est connecté à un décodeur de câble ou satellite via un câble HDMI, assurez-vous d'avoir sélectionné la bonne source à l'aide de  (INPUT).

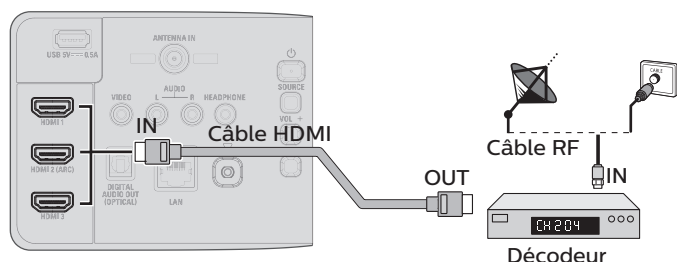

## Connexion d'un décodeur de câble, de satellite ou d'IPTV, d'un enregistreur de Blu-ray Disc™ / DVD via les connecteurs composite et l'entrée audio analogique

Ne placez pas votre enregistreur trop près de l'écran parce que certains enregistreurs peuvent être sensibles au brouillage nuisible de votre téléviseur.

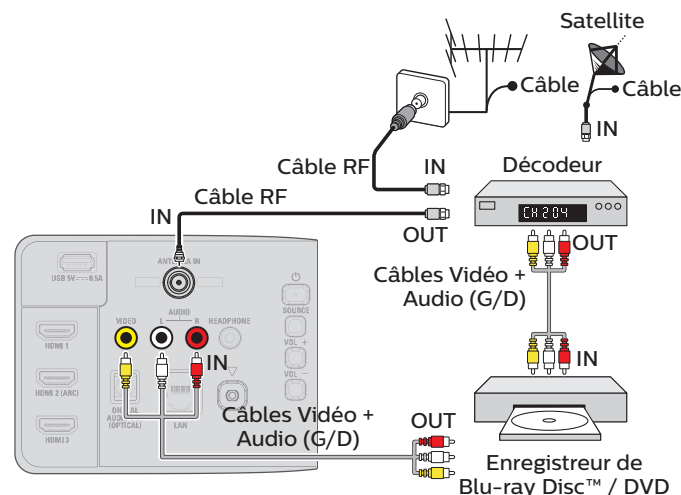

### Remarque

- Si vous avez des questions au sujet de l'antenne DTV, visitez le [www.antennaweb.org](http://www.antennaweb.org) pour de plus amples informations.
- Selon votre système d'antenne, vous pouvez avoir besoin de différents types de multiplexeurs (mélangeurs) ou de séparateurs (diviseurs) pour le signal HDTV. La bande passante RF minimale sur ces dispositifs est de 2 000 MHz ou 2 GHz.
- Par mesure de sécurité et pour éviter d'endommager l'appareil, déconnectez le câble coaxial RF de la prise d'entrée d'antenne avant de déplacer l'appareil.
- Si vous utilisez une antenne pour capter la télévision analogique, cette antenne devrait également fonctionner pour capter la télévision numérique (DTV). Les antennes installées à l'extérieur ou au grenier sont plus efficaces que les antennes posées sur le téléviseur.
- Pour commuter facilement la source entre l'antenne et le câble, installez un sélecteur d'antenne.
- Si vous ne recevez aucun signal de votre service de télévision par câble, contactez votre fournisseur de câble.

## Branchez le cordon d'alimentation CA

Ne branchez le cordon d'alimentation sur une prise murale qu'après avoir effectué tous les branchements nécessaires.

### ! Mise en garde

- Connectez les câbles des signaux audio analogiques de l'appareil externe aux prises d'entrée G/D audio analogiques.
- Si vous avez un amplificateur, connectez le câble HDMI à l'entrée HDMI via votre amplificateur.

### Remarque

- À chaque fois que vous branchez le cordon d'alimentation, aucune opération ne peut être réalisée pendant quelques secondes. Il ne s'agit pas d'un dysfonctionnement.

**Aucun câble fourni n'est utilisé avec ces connexions:**

- Procurez-vous les câbles nécessaires chez votre détaillant local.

**Avant de brancher le cordon d'alimentation :**

Veillez à ce que les autres périphériques soient correctement connectés avant de brancher le cordon d'alimentation.

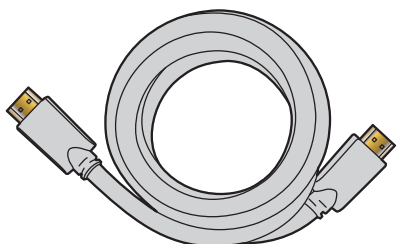
**Sélection de la qualité de la connexion****HDMI - Meilleure qualité**

Prend en charge les signaux haute définition numériques et offre le niveau le plus élevé de qualité d'image et de qualité sonore. Les signaux audio et vidéo sont combinés dans un seul câble. Vous devez utiliser le HDMI pour la vidéo en haute définition et pour activer le contrôle HDMI (HDMI CEC).

**Remarque**

- Philips HDMI prend en charge HDCP (protection du contenu numérique sur larges bandes passantes). HDCP régit en quelque sorte les droits numériques servant à protéger le contenu en haute définition des Blu-ray Disc™ ou DVD.
- Le connecteur HDMI-ARC sur le téléviseur a une fonctionnalité HDMI-ARC. Elle permet d'envoyer l'audio du téléviseur vers un appareil compatible HDMI-ARC.

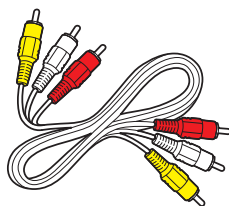
**Composite - Qualité de base**

Pour les connexions analogiques. Les câbles composites combinent généralement un câble vidéo jaune et un câbles audio (G/D) rouge, blanc.

**Raccordement de vos appareils****Connexion numérique HDMI**

La connexion HDMI offre la meilleure qualité d'image. HDMI (interface multimédia haute définition) achemine la vidéo numérique haute définition et l'audio numérique à canaux multiples par un seul câble.

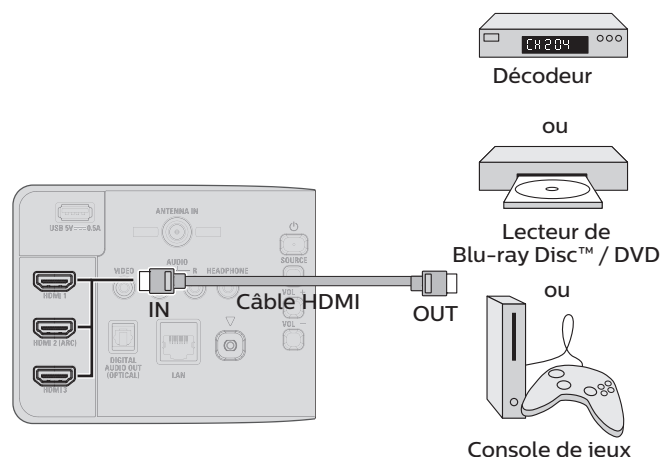
**Remarque**

- S'il y a un problème avec l'image/la couleur et/ou le son lors de la connexion d'un appareil externe ayant un port HDMI, veuillez essayer de changer le **Version EDID HDMI**. (Consultez **version HDMI EDID** → p. 15.)
- Certains câbles et appareils HDMI peuvent ne pas être compatibles avec le téléviseur en raison de caractéristiques HDMI différentes.
- Utilisez un câble HDMI ayant le logo HDMI (un câble certifié HDMI). Le câble HDMI haute vitesse est recommandé pour une meilleure compatibilité.
- L'appareil accepte les signaux vidéo 480i, 480p, 720p, 1080i, 1080p et 2160p 24/30/60Hz et les signaux audio de 32kHz, 44,1kHz et 48kHz.
- Cet appareil accepte les signaux audio LPCM, AC-3, DD+.
- Ce appareil ne prend en charge que les signaux conformes CTA-861-G.

**Connexion HDMI-DVI**

Cet appareil peut être connecté à un périphérique doté d'un port DVI. Utilisez un câble de conversion HDMI-DVI pour établir cette connexion. Vous aurez également besoin d'un câble audio pour la transmission du signal audio analogique.

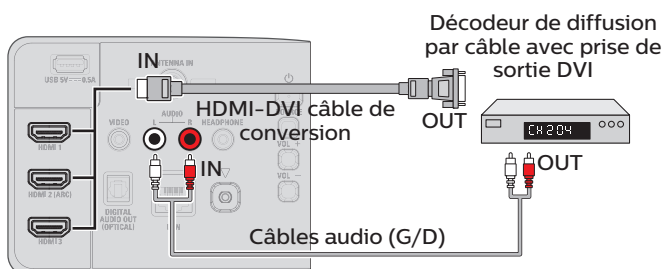
**Remarque**

- Certains câbles et appareils HDMI peuvent ne pas être compatibles avec le téléviseur en raison de caractéristiques HDMI différentes.
- Utilisez un câble HDMI ayant le logo HDMI (un câble certifié HDMI). Le câble HDMI haute vitesse est recommandé pour une meilleure compatibilité.
- L'appareil accepte les signaux vidéo 480p, 720p, 1080p et 2160p. Lorsqu'il est connecté au HDMI-DVI, le fonctionnement maximum est 2160p@30 Hz.
- La connexion HDMI-DVI nécessite également des branchements audio séparés et les signaux audio sont convertis d'analogiques (G/D) à numériques pour cette connexion.
- Le DVI n'affiche pas d'image 480i non conforme à la norme CTA-861-G.

## Connexion HDMI-ARC

HDMI-ARC vous permet d'utiliser HDMI pour envoyer directement l'audio du téléviseur à un périphérique audio connecté, sans qu'un câble audio supplémentaire ne soit nécessaire.

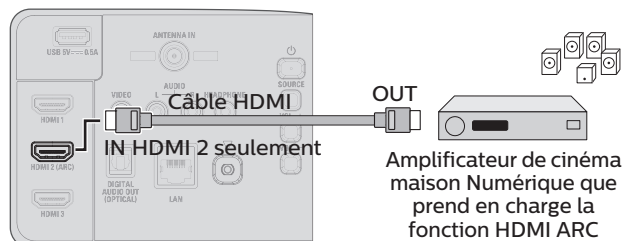

### Remarque

- Le connecteur HDMI 2 est compatible avec la chaîne de retour audio (ARC) HDMI. Utilisez-le pour envoyer un signal audio numérique à votre système de cinéma maison HDMI.
- Assurez-vous que l'appareil soit compatible HDMI CEC et ARC, et que le téléviseur soit connecté au périphérique en utilisant un câble HDMI branché aux connecteurs HDMI-ARC.

## version HDMI EDID

Si'il y a un problème avec l'image/la couleur et/ou le son lors de la connexion d'un appareil externe ayant un port HDMI, veuillez essayer de changer le HDMI mode en suivant les instructions.

- Appuyez sur **INPUT** pour changer la liste de périphériques d'entrée.
- Appuyez sur **OPTIONS** sur votre télécommande et naviguez jusqu'à **Paramètres** et appuyez sur **OK**.
- Sélectionnez **Préférences de l'appareil** et appuyez sur **OK**.
- Sélectionnez **Entrées** et appuyez sur **OK**.
- Sélectionnez **Version EDID HDMI** et appuyez sur **OK**.

### Remarque

- EDID 1.4** est utilisé pour les périphériques d'anciennes générations en 2K ou 4K @30 Hz.
- EDID 2.0** est utilisé pour des périphériques modernes 4K @ 60 Hz et 4K avec HDR 10.

## Connexion de sortie audio numérique

Si vous connectez cette appareil à un périphérique audio numérique externe, vous pouvez profiter d'un audio à canaux multiples comme le son de la diffusion numérique 5,1 ch.

Utilisez un câble optique audio numérique pour connecter l'appareil aux périphériques audio numériques externes.

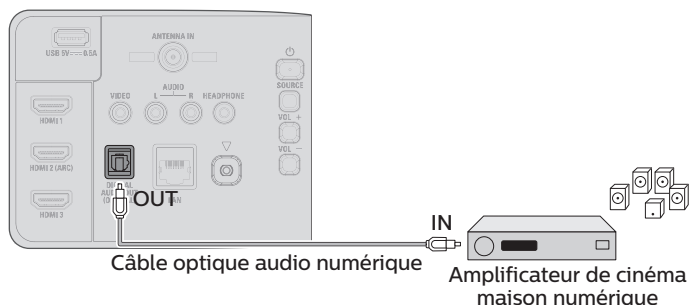

## Connexion composite vidéo analogique

La connexion composite vidéo analogique offre une qualité d'image standard pour les périphériques vidéo connectés à l'appareil.

Si vous connectez sur la prise d'entrée composite vidéo (VIDEO) de l'appareil, connectez les câbles audio aux prises d'entrée audio (G/D). Quand l'audio est monophonique, connectez seulement à la prise d'entrée audio G.

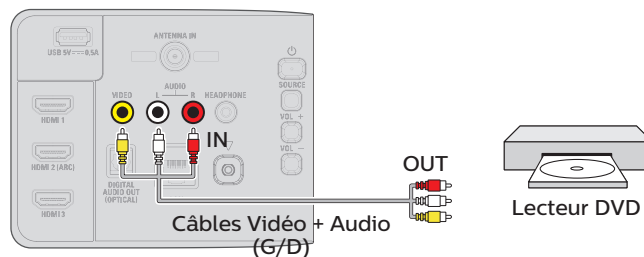

## Connexion du téléviseur à internet via un câble Ethernet

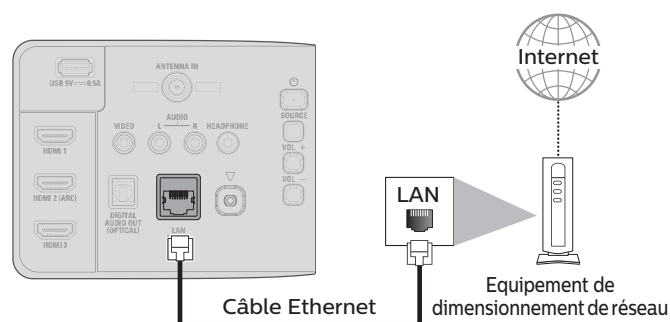

### Remarque

- Veuillez acheter des câbles Ethernet blindés auprès de votre revendeur local afin de les utiliser pour brancher des équipements réseau.
- Après avoir branché un câble Ethernet, configurez les réglages de réseau nécessaires. **Réseau et Internet** → p. 23
- Ne pas insérer un câble autre que le câble Ethernet dans le port Ethernet afin d'éviter d'endommager l'appareil.
- Si votre équipement de télécommunication (modem, etc.) ne possède pas de fonction de routeur à large bande, connectez un routeur à large bande.
- Si votre équipement de télécommunication (modem, etc.) possède une fonction de routeur à large bande, mais qu'aucun port n'est disponible, puis ajoutez un concentrateur.
- Utilisez un routeur à large bande prenant en charge le protocole 10BASE-T / 100BASE-TX.
- Ne pas connecter votre ordinateur directement sur le port Ethernet de l'appareil.

## Connexion du téléviseur à l'internet en utilisant un LAN sans fil

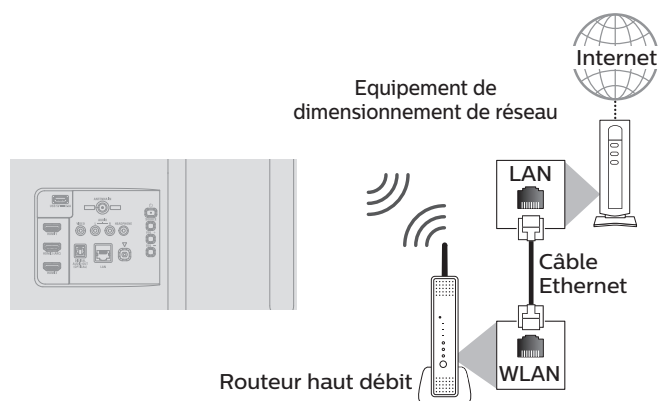

### Remarque

- Après avoir effectué la connexion sans fil, configurez les réglages de réseau nécessaires. **Réseau et Internet** → p. 23
- Utilisez un point d'accès LAN sans fil (AP) (ex. routeur haut débit sans fil) qui prend en charge IEEE 802.11 a/b/g/n/ac. (n est recommandé pour un fonctionnement stable du réseau sans fil.)
- Cet appareil n'accepte pas le mode Ad-hoc.
- D'autres appareils radio ou des obstacles peuvent provoquer des interférences avec la connexion au réseau sans fil.

## Connexion PC

Le contenu de l'ordinateur peut aussi être envoyé au téléviseur via toute application compatible à Google Chromecast. Consultez [https://store.google.com/product/chromecast\\_apps](https://store.google.com/product/chromecast_apps) pour de plus amples détails.

### Connexion HDMI

Cet appareil peut être connecté à votre PC doté d'un port HDMI. Utilisez un câble HDMI pour cette connexion numérique.

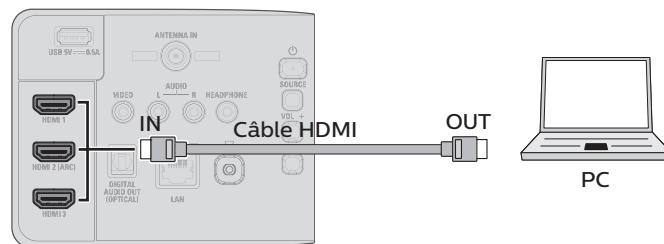

### Connexion HDMI-DVI

Cet appareil peut être connecté à votre PC doté d'un port DVI. Utilisez un câble de conversion HDMI-DVI pour cette connexion vidéo numérique qui nécessite également un câble audio à petite fiche stéréo 3,5 mm pour les signaux audio analogiques.

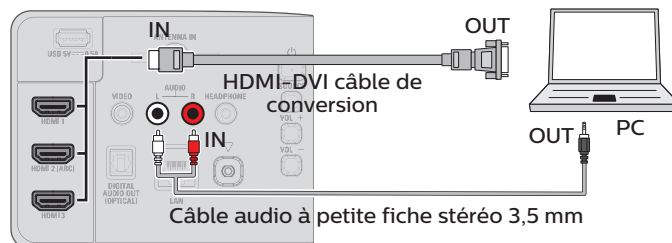

Les signaux vidéo d'entrée d'ordinateur peuvent être affichés :

Format	Résolution	Fréquence de rafraîchissement
VGA	640 x 480	60 Hz
SVGA	800 x 600	
XGA	1,024 x 768	
WXGA	1,280 x 768	
	1,360 x 768	
FHD	1,920 x 1,080	24/30/60 Hz
UHD	3,840 x 2,160	
	4,096 x 2,160	

Les autres formats ou les signaux non-standards ne sont pas affichés correctement.

\* Lorsqu'il est connecté au HDMI-DVI, le fonctionnement maximum est 2160p@30 Hz.

### Remarque

- Veillez acheter un câble HDMI-DVI doté d'une tore magnétique.
- Les opérations suivantes peuvent réduire le bruit.
  - Placez un tore magnétique sur le cordon d'alimentation de votre ordinateur.
  - Débranchez le cordon d'alimentation CA et utilisez la pile intégrée de votre ordinateur portable.
- Certains câbles et appareils HDMI peuvent ne pas être compatibles avec le téléviseur en raison de caractéristiques HDMI différentes.
- Utilisez un câble HDMI ayant le logo HDMI (un câble certifié HDMI). Le câble HDMI haute vitesse est recommandé pour une meilleure compatibilité.
- Cet appareil accepte les signaux vidéo 480p, 720p, 1080p et 2160p seulement à l'aide d'une connexion HDMI et d'une connexion HDMI-DVI. Lorsqu'il est connecté au HDMI-DVI, le fonctionnement maximum est 2160p@30 Hz.
- La connexion HDMI-DVI nécessite également des branchements audio séparés et les signaux audio sont convertis d'analogiques (G/D) à numériques pour cette connexion.
- Le DVI n'affiche pas d'image 480i non conforme à la norme CTA-861-G.



## 3 Utilisation de votre téléviseur

### Allumage de votre téléviseur et passage en mode veille

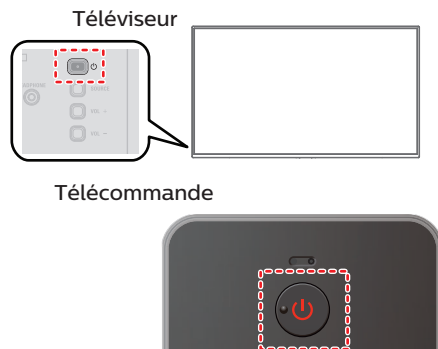

Allume et éteint le téléviseur.

- Appuyez sur **⏻ (POWER)** sur le téléviseur ou la télécommande, puis le téléviseur suspendra la veille.
- Appuyez et maintenez **⏻ (POWER)** sur le téléviseur ou la télécommande, puis le téléviseur passera complètement le mode Veille.

#### Remarque

- La consommation d'énergie contribue à la pollution de l'eau et de l'air. Lorsque le cordon d'alimentation est branché, votre téléviseur consomme de l'énergie avec une consommation modérée en mode veille.

### Réglage du volume

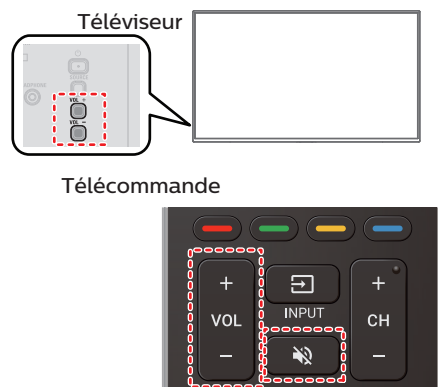

Pour réduire ou augmenter le volume

- Appuyez sur **VOL + / -** sur le téléviseur ou la télécommande.  
**VOL +** : Volume haut  
**VOL -** : Volume bas

Pour activer ou désactiver la sourdine

- Appuyez sur **🔇 (SOURDINE)** sur la télécommande pour éteindre le son.
- Appuyez de nouveau sur **🔇 (SOURDINE)** ou utilisez **VOL + / -** pour rétablir le niveau de volume initial.

### Changement de chaînes



Pour changer de chaînes, vous pouvez faire une des choses suivantes :

- Appuyez sur **CH + / -** sur la télécommande.
- Utilisez **les touches NUMÉRIQUES** de la télécommande.
- Appuyez sur **▲ ▼** sur la télécommande pour les chaînes numériques seulement.

## Regarder des chaînes à partir d'un périphérique externe

Changer chaque mode d'entrée permet de basculer facilement du téléviseur aux autres appareils externes à l'aide de la télécommande lorsque ceux-ci sont connectés à l'appareil.

- 1 Allumez le décodeur ou le périphérique branché.

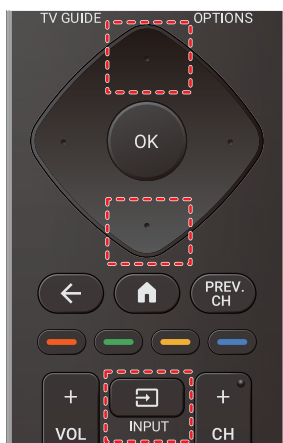

- 1 Appuyez sur **INPUT** et utilisez **▲▼** pour sélectionner le décodeur ou l'appareil connecté et attendez quelques secondes jusqu'à ce que l'image apparaisse.

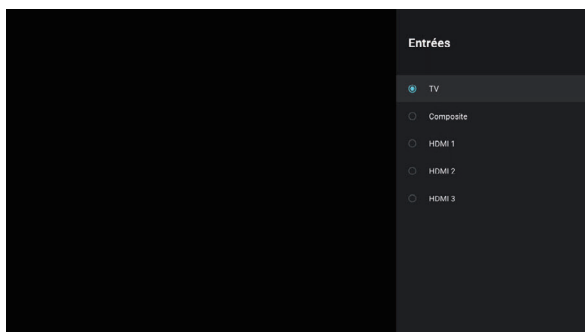

- 2 Utilisez la télécommande du décodeur ou de l'appareil connecté pour sélectionner les chaînes.

## Accès au menu Accueil

- 1 Appuyez sur **MAISON** (Maison).



### Guide du menu Accueil

À partir de l'écran Accueil d'Android TV, vous pouvez facilement accéder aux films, aux émissions de télévision, à la musique, aux applications, aux périphériques d'entrée, aux réglages et bien plus.

Pour revenir à l'écran Accueil en tout temps, appuyez sur **MAISON** sur la télécommande.

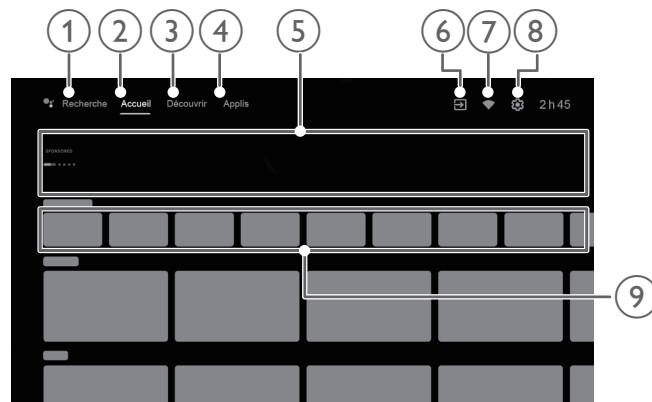

- 1 **L'Assistant Google** : Avec le Assistant Google, accédez rapidement aux divertissements, contrôlez les appareils intelligents, obtenez des réponses à l'écran et plus encore en utilisant votre voix.
- 2 **Onglet Accueil**
- 3 **Onglet Découvrir** : Les recommandations sont présentées par sujet ou thème. Les recommandations sont basées sur l'historique de la montre, les intérêts et les nouvelles tendances.
- 4 **Onglet Applis** : Galerie d'applications qui sont pré-installées ou que vous avez installées. Vous devez vous connecter avec un compte Google pour visiter et télécharger des applications à partir du Google Play Store.
- 5 **Points saillants** : Vous pouvez trouver des suggestions de films et d'émissions à regarder qui sont triés sur le volet par les experts du divertissement de Google Play ou parrainés par les partenaires des médias.
- 6 **Entrées** : Basculez les entrées entre vos appareils sources préférés et le tuner RF intégré.
- 7 **État du réseau** : Affichez l'état du réseau et ouvrez les paramètres réseau si sélectionnés.
- 8 **Paramètres** : Configurez les paramètres de votre téléviseur et connectez-vous aux appareils sans fil.
- 9 **Comment organiser vos applications préférées** : Sélectionnez l'application et appuyez longuement sur **OK** sur votre télécommande. Pour vous déplacer, sélectionnez **Déplacer** dans la liste et appuyez sur **OK**. Utilisez **◀▶** pour vous déplacer vers la gauche ou vers la droite. Appuyez sur **OK**. Pour supprimer, sélectionnez **Supprimer des favoris** dans la liste et appuyez sur **OK**.

## Applications

Vous pouvez télécharger les applications.

- 1 Appuyez sur **🏠 (Maison)** et utilisez **▲▼◀▶** pour sélectionner **Onlet Applis**, puis appuyez sur **OK**

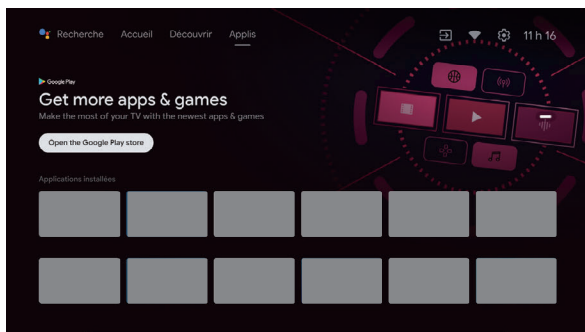

- 2 Sélectionnez **Open the Google Play store** pour ouvrir les applications Google Play Store.
- 3 Cherchez l'application ou type d'applications que vous souhaitez installer.
- 4 Sélectionnez l'application.
- 5 Sélectionnez **Installer**.

## L'Assistant Google

Appuyez sur le bouton Assistant Google sur votre télécommande pour des fonctions vocales supplémentaires sur votre téléviseur. Demandez à Google de rechercher le dernier film à succès, regardez des émissions en direct ou ouvrez des jeux de groupe. Demandez-lui de tamiser l'éclairage en connectant des appareils de domotique. Gérez les tâches et affichez votre calendrier. Ou posez des questions et regardez les réponses sur votre téléviseur.

Pour profiter de tous les avantages du Assistant Google, une connexion Internet et un compte Google sont nécessaires. Pour vous connecter à votre compte Google, accédez à **Paramètres > Comptes et connexion > Ajouter un compte**. Pour en savoir plus sur l'Assistant Google, veuillez visiter : <https://assistant.google.com>

### Comment utiliser le Assistant Google avec votre télécommande

Pour utiliser le Assistant Google sur votre télécommande, assurez-vous que la télécommande est connectée via Bluetooth au téléviseur. Pour vérifier cela, accédez à **Paramètres > Télécommande et accessoires** sur votre téléviseur.

Si la télécommande n'est pas connectée, maintenez enfoncés simultanément le bouton Volume (-) et le bouton Assistant Google pendant 3 secondes et sélectionnez « Ajouter un accessoire » dans le menu.



Vous pouvez démarrer une conversation en appuyant simplement sur le bouton Assistant Google de votre télécommande pour poser une question à Google ou prononcer une commande. Lors d'une activation par bouton, la barre de dialogue Assistant Google s'affiche au bas de l'écran du téléviseur.

### Protection de la vie privée intégrée

Assistant Google est conçu en tenant compte de votre confidentialité. Vous pouvez supprimer l'historique des commandes vocales en appuyant sur le bouton Assistant Google et en disant simplement « Supprimer ce que je viens de dire ».

Pour plus de détails sur la confidentialité, veuillez visiter : <https://safety.google/intl/en-US>

## Microphone



- 1 Activer Assistant Google sur l'écran Accueil lancera une requête à Google.
  - Activer Assistant Google dans une application vous permettra de chercher et trouver des informations reliées seulement à une application spécifique.
- 2 Parlez dans le microphone situé en haut de votre télécommande.

Des exemples de conversations peuvent être affichés selon votre modèle.

Consultez le site Web de Google (<https://support.google.com/assistant/>) pour plus de renseignements sur ce que vous pouvez demander.

## Google Duo

Google Duo est une application qui fournit des appels vidéo simples et de haute qualité directement depuis votre téléviseur. Pour commencer à appeler avec Google Duo, les éléments ci-dessous sont requis :

- 1 Accès Internet 10 Mbps ou plus rapide pour un appel vidéo 1080p.<sup>1</sup>
- 2 Compte Google<sup>2</sup>
- 3 Caméra USB externe avec microphone intégré compatible Android 9.0 ou ultérieur.

La caméra USB ci-dessous est compatible<sup>3</sup> avec ce téléviseur android Philips série 5766. Vérifiez le guide de démarrage rapide du téléviseur android Philips (<http://www.philips.com/support>) pour les dernières mises à jour de compatibilité.

Marque	Modèle
Logitech	C920s
Logitech	C922

- 1 Si des problèmes de connectivité surviennent, activez le mode d'économie de données sous **Paramètres > Paramètres d'appel > Mode Économiseur de données**. Cela réduit la bande passante nécessaire ainsi que la qualité des appels.
- 2 Un compte Google est requis. Connectez-vous avec un compte existant ou créez-en un nouveau. S'il y en a déjà un connecté sur votre Android TV, sélectionnez le compte que vous souhaitez utiliser.
- 3 La compatibilité des caméras USB avec le temps avec les mises à jour matérielles et / ou logicielles de la caméra USB.

Pour plus de détails sur la façon de commencer, visitez [https://support.google.com/duo/answer/10079968?hl=en&ref\\_topic=6376099](https://support.google.com/duo/answer/10079968?hl=en&ref_topic=6376099)



Un exemple de connexion et de positionnement de la caméra USB est présenté ci-dessous.

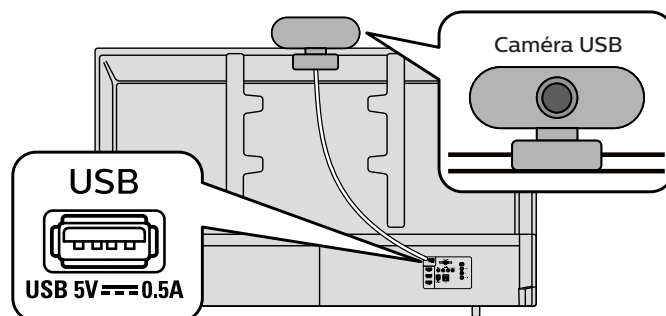

## Format de l'image

Les modes d'affichage peuvent être sélectionnés lorsque la station de diffusion envoie un signal vidéo 16:9 ou 4:3.

Appuyez plusieurs fois sur **FORMAT** pour changer le format de l'image du téléviseur.

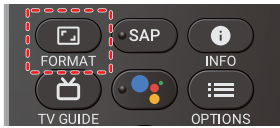

<b>Automatique</b>	Affiche une image au réglage du format recommandé par le fabricant.
<b>Plein</b>	Affiche une image étirée horizontalement disproportionnée afin de remplir l'écran.
<b>Pas à l'échelle</b>	Affiche une image à sa taille originale.
<b>4:3</b>	Affiche une image 4:3 à sa taille originale. Des barres latérales apparaissent des deux côtés de l'écran.
<b>Développer pour les films</b>	Affiche une image 16:9 d'un paysage américain à sa taille originale.

## Information sur l'écran du téléviseur

Vous pouvez afficher la chaîne présentement sélectionnée ou d'autres renseignements.

1 Appuyez sur **INFO**.



### Remarque

- L'affichage des informations disparaît automatiquement au bout de 5 secondes. Ces informations concernent uniquement les émissions par câble / antenne. Les informations relatives aux applications de streaming varient en fonction de l'application.

## Utiliser le menu options

Vous pouvez accéder à certains réglages du téléviseur à l'aide de **OPTIONS**.

1 Appuyez sur **OPTIONS** pour afficher le menu Options, puis appuyez sur **OK**.



2 Utilisez **▲▼◀▶** pour sélectionner le réglage désiré, puis appuyez sur **OK**.

## Style d'image

Les réglages suivants peuvent être configurés.

- Utilisateur
- Standard
- Vif
- Sport
- Film
- Jeu
- Économie d'énergie

Image ➡ p. 29

## Format d'image

Les options affichées selon la bonne d'entrée et la résolution de la réception sont différents.

- Automatique
- Plein
- Pas à l'échelle
- 4:3
- Développer pour les films

Image ➡ p. 29

## Sous-titres

Cette option est affichée seulement lorsque les sous-titres sont en diffusion en continu.

- Désactivé
- Activé
- CC avec son désactivé

---

## Multi audio

English, Espanol, Francais

Cette option est affichée lorsque la diffusion de la télévision numérique est reçue.

Mono

Stéréo

SAP

Cette option est affichée lorsque la diffusion de la télévision de pointe est reçue.

---

## Haut-parleurs

Haut-parleurs du téléviseur

Système audio externe

---

## Alimentation

### Délai de mise en veille

Désactivée

10 minutes

20 minutes

30 minutes

40 minutes

50 minutes

60 minutes

90 minutes

120 minutes

### Désactiver l'image

Sélectionnez **Désactiver l'image**, l'écran du téléviseur s'éteint. Pour rallumer l'écran du téléviseur, appuyez sur une touche sur la télécommande.

### Aucun signal, arrêt automatique

Arrêt

5 minutes

10 minutes

15 minutes

30 minutes

60 minutes

---

## Paramètres

Consultez Tirer le meilleur parti de votre téléviseur ➡ p. 22.

## 4 Tirer le meilleur parti de votre téléviseur

Cette section décrit un aperçu du menu **Paramètres** affiché lorsque vous appuyez sur **🏠 (Maison)** et utilisez **▲▼◀▶** pour sélectionner **Paramètres**.

Le menu **Paramètres** comprend les options de configuration des fonctions ci-dessous.

- 1 Appuyez sur **🏠 (Maison)** pour afficher le menu Accueil.

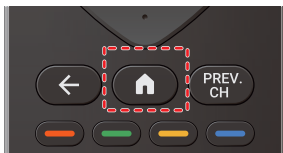

- 2 Utilisez **▲▼◀▶** pour sélectionner **Paramètres**, puis appuyez sur **OK**.

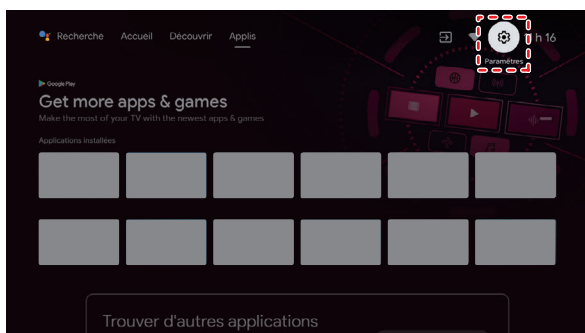

- 3 Utilisez **▲▼◀▶** pour sélectionner le menu et l'option désirés, puis appuyez sur **OK**.

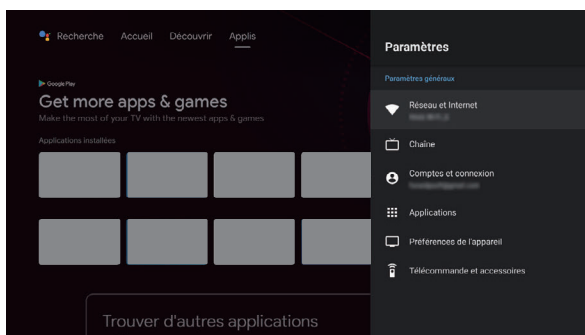

Réseau et Internet ➡ p. 23

Télévision en direct/  
Antenne ➡ p. 23

Chaîne ➡ p. 24

Comptes et  
connexion ➡ p. 26

Applications ➡ p. 26

Préférences de  
l'appareil ➡ p. 27

Télécommande et  
accessoires ➡ p. 33

## Réseau et Internet

Définissez les réglages de connexion réseau permettant d'utiliser applications ou la fonction mise à jour du réseau.

- 1 Appuyez sur **🏠 (Maison)** et utilisez **▲▼◀▶** pour sélectionner **Paramètres**, puis appuyez sur **OK**.
- 2 Utilisez **▲▼** pour sélectionner **Réseau et Internet**, puis appuyez sur **OK**.

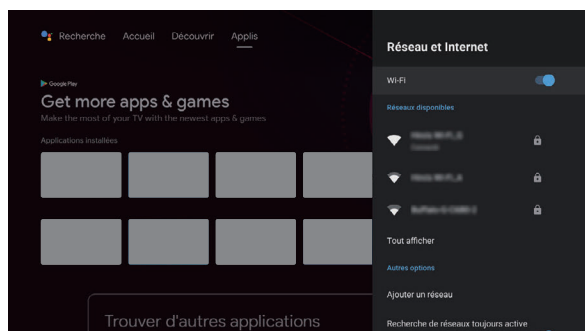

### Wi-Fi

<b>Marche</b>	Sans fil. Si vous avez un routeur avec un point d'accès (PA) de réseau local sans fil, sélectionnez <b>Marche</b> pour vous connecter à Internet.
<b>Arrêt</b>	Si vous n'utilisez pas un point d'accès (PA) de réseau local sans fil, sélectionnez <b>Arrêt</b> .

### Réseaux disponibles

### Wi-Fi router list

### Autres options

### Ajouter un réseau

Ajouter un nouveau réseau : vous pouvez ajouter un réseau sans fil.

### Recherche de réseaux toujours active

Laissez le service de localisation et d'autres applications balayer les réseaux, même si le Wi-Fi est éteint.

### Sensationnel

réveil sur réseau sans fil

### Wake-on-LAN

réveil sur réseau local

### Ethernet

### Non connecté / Connecté

Affichez l'état de connexion du réseau local câblé.

### Paramètres du serveur mandataire

Réglez manuellement le mandataire.

### Paramètres IP

Configurez le réglage IP pour la connexion de votre réseau.

## Télévision en direct/Antenne

Pour sélectionner les chaînes, utilisez **CH + / -** sur votre télécommande. Pour l'installation des chaînes de télévision à l'aide d'un décodeur, allez à **Raccordement de vos appareils** ➔ p. 14.

### Ajouter des chaînes

Pour ajouter pour la première fois ou des chaînes supplémentaires, suivez les étapes ci-dessous:

- 1 Sur le menu Accueil, allez à la rangée **Onglet Applis** et sélectionnez **How to...**

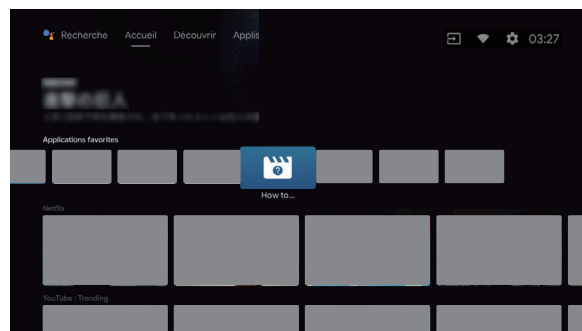

- 2 Sélectionnez **Live TV** pour ouvrir la page d'installation de la chaîne. Une fois ouvert, sélectionnez **Setup** et appuyez sur **OK**.
- 3 Sélectionnez votre type de signal **Antenne / Câble** pour démarrer l'installation des canaux.

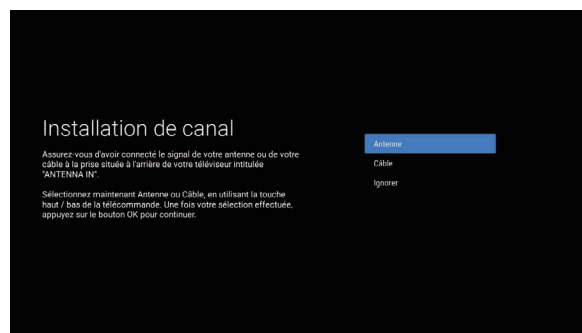

### Liste des chaînes

Appuyez sur **OK** lorsque vous regardez la télévision en direct pour ouvrir la liste des chaînes.

### Guide des émissions

Pour afficher la dernière programmation des programmes TV, appuyez sur **TV GUIDE** sur votre télécommande.

### Remarque

- La fonction TV en direct est uniquement compatible avec l'antenne et certaines chaînes câblées. Pour accéder à votre décodeur ou à d'autres entrées de source, vous devez appuyer sur **INPUT** sur votre télécommande.

## Chaîne

Veillez à ce que le câble RF soit correctement connecté à l'appareil et à ce que vous soyez enregistré auprès de votre fournisseur de télévision par câble lorsque vous installez les chaînes du câble.

- 1 Lorsque vous regardez la télévision en direct, appuyez alors sur **≡ (OPTIONS)**.
- 2 Utilisez **▲▼◀▶** pour sélectionner **Paramètres**, puis appuyez sur **OK**.
- 3 Utilisez **▲▼◀▶** pour sélectionner **Chaîne**, puis appuyez sur **OK**.

## Personnaliser la liste des chaînes

Passer tout / Ne pas passer tout

## Mode d'installation des chaînes

Antenne

Câble

## Contrôles parentaux

Vous pouvez empêcher vos enfants de regarder certaines émissions ou chaînes en configurant les contrôles parentaux à l'aide d'un verrouillage de classement.

- 1 Utilisez **▲▼** pour sélectionner **Contrôles parentaux**, puis appuyez sur **OK**.

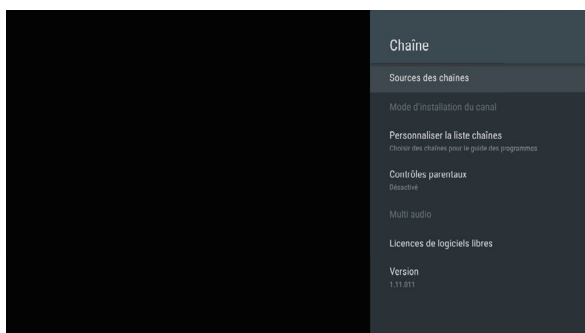

- 2 Utilisez **▲▼** pour saisir votre code NIP à 4 chiffres.
  - Le code NIP par défaut est « 1234 ».
  - Lorsque le NIP est correct, **Contrôles parentaux** le menu surveillance parentale s'affiche.

Suivez les instructions ci-dessous pour configurer chacune des options.

### Remarque

- Si vous avez oublié le code NIP à 4 chiffres actuel, vous pouvez le réinitialiser en effectuant **Réinitialiser**.
- Les restrictions d'émissions sont affichées seulement lorsque la dernière entrée sélectionnée n'est pas HDMI.
- Lorsque vous sélectionnez un classement plus élevé et le réglez sur **🔒**, les classements moins élevés sont automatiquement bloqués.
- **Paramètre RRT5** sont disponibles lorsque l'appareil reçoit un signal de diffusion numérique utilisant le nouveau système de classement.
- Pour bloquer toute émission inappropriée, établissez vos limites dans **États-Unis, États-Unis (Film ratings)** et **Paramètre RRT5**.
- Aux États-Unis, l'appareil peut télécharger le tableau de verrouillage de classements de région, si nécessaire.
- Les systèmes d'évaluation canadiens de cet appareil sont basés sur la norme CEA-766-A et sur la politique du CRTC.

## Régler le classement des émissions de télévision et des films

Le verrouillage du classement de films est un système de classement créé par la MPAA. Le verrouillage des émissions de télévision a un accès contrôlé des émissions individuelles basé sur un classement en fonction de l'âge du contenu.

- 3 Utilisez **▲▼** pour sélectionner **Restrictions liées aux programmes**, puis appuyez sur **OK**.
- 4 Utilisez **▲▼** pour sélectionner **Classifications**, puis appuyez plusieurs fois sur **OK** pour alterner en bloquer et voir.

États-Unis (Film ratings)	États-Unis	Description
–	TV-Y	Convient à tous les enfants
–	TV-Y7	Convient à tous les enfants de 7 ans et plus
G	TV-G	Général
PG	TV-PG	Surveillance parentale recommandée
PG-13	–	Ne convient pas aux enfants de moins de 13 ans
–	TV-14	Ne convient pas aux enfants de moins de 14 ans
R	–	Restreint, les moins de 17 ans doivent être accompagnés d'un parent ou d'un tuteur adulte.
NC-17	–	Aucune personne de moins de 17 ans admise
X	TV-MA	Public adulte seulement

### Types de classement et niveau de restrictions

Restrictions élevées
Contenu convenable pour les enfants
Restrictions moyennes
Contenu convenable pour les enfants plus vieux
Faibles restrictions
Contenu convenable pour les adolescents

États-Unis	Élevé	Moyen	faible
TV-Y			
TV-Y7	✓		
TV-G			
TV-PG	✓	✓	
TV-14	✓	✓	
TV-MA	✓	✓	✓

États-Unis (Film ratings)	Élevé	Moyen	faible
G			
PG			
PG-13	✓	✓	
R	✓	✓	
NC-17	✓	✓	
X	✓	✓	✓



## Classement EN-CA ou classement FR-CA

Vous pouvez sélectionner le classement pour la diffusion EN-CA ou FR-CA.

**Restrictions liées aux programmes > Système de classification** et cochez les cases **Autres pays** et **Autres pays (French)** dans la liste. Sinon le classement du Canada ne sera pas en vigueur.

- Utilisez ▲▼ pour sélectionner **Autres pays** ou **Autres pays (French)**, puis appuyez sur **OK**.
- Utilisez ▲▼ pour sélectionner le classement désiré, puis appuyez plusieurs fois sur **OK** pour passer bloquer et voir.
  - 🔒 indique que le classement est verrouillé (Bloqué).
  - 🔓 indique que le classement n'est pas verrouillé (Visible).

Autres pays	Autres pays (French)	Description
E		Émissions exemptées
C	–	Pour tous les enfants
C8+	–	Pour tous les enfants de 8 ans et plus
G		Général
–	8 ans+	Déconseillé aux enfants de moins de 8 ans
PG	–	Surveillance parentale recommandée
–	13 ans+	Déconseillé aux enfants de moins de 13 ans
14+	–	Déconseillé aux enfants de moins de 14 ans
–	16 ans+	Déconseillé aux enfants de moins de 16 ans
18+	18 ans+	Réservé aux adultes

### Remarque

- La puce antivolence permet de bloquer les émissions non classées conformément à "CEA-608-E sec. L.3". Si l'option pour bloquer les émissions **E** est utilisée dans **États-Unis (Film ratings)**, **États-Unis**, **Autres pays** ou **Autres pays (French)** des résultats inhabituels peuvent donc se produire et l'appareil peut ne pas recevoir les bulletins d'urgence ou d'autres types d'émissions : / bulletins d'urgence (tels que des messages EAS, alertes météo et autres) / émissions locales / actualités / politique / annonces de service public / religion / sports / météo.

## Entrées bloquées

Vous pouvez empêcher les enfants de regarder certaines entrées. TV / Composite / HDMI 1 / HDMI 2 / HDMI 3

## Changer le NIP

- Utilisez ▲▼ pour sélectionner **Changer le NIP**, puis appuyez sur **OK**.
- Appuyez ▲▼ pour saisir le code NIP à 4 chiffres actuel.
- Appuyez sur ▲▼ pour saisir le nouveau code NIP à 4 chiffres.
  - Saisissez à nouveau votre code NIP pour confirmer.

### ! Mise en garde

- Si vous avez oublié le code NIP à 4 chiffres actuel, vous pouvez le réinitialiser en effectuant **Réinitialiser**. (Consultez **Réinitialiser** ➔ p. 33)
- La **Réinitialiser** effacera toutes les données de la mémoire interne de votre téléviseur, y compris votre compte Google, les données et paramètres du système et des applications, ainsi que les applications téléchargées.

### Remarque

- Assurez-vous que le nouveau code NIP et le code NIP de confirmation sont identiques. S'ils sont différents, l'espace de saisie devient vide pour permettre de le saisir à nouveau.

## Multi audio

Vous pouvez sélectionner la langue audio pendant que votre téléviseur reçoit la radiodiffusion numérique.

- Utilisez ▲▼ pour sélectionner **Multi audio**, puis appuyez sur **OK**.

<b>Multi audio</b>	Pour sélectionner la langue selon votre préférence. (Elle varie selon l'émission.)
--------------------	---

## Licences de logiciels libres

## Version

## Comptes et connexion

Enregistrez votre compte Google.

Vous pouvez utiliser des comptes Google multiples sur votre téléviseur.

Libérez le vrai potentiel de votre téléviseur. Avec un compte Google®, vous pouvez facilement accroître votre bibliothèque de divertissements via la boutique Google Play et à l'application Google Play et aussi maintenir les applications à jour.

Bien que vous puissiez profiter de ce téléviseur Android TV de Philips sans compte Google via la sélection des applications installées au préalable, nous recommandons un compte Google pour télécharger des applications supplémentaires à partir de la boutique Google Play ou utilisez Assistant Google.



### Remarque

- Connectez-vous simplement à votre Google account.
- Il est recommandé de créer un nouveau compte Google spécifiquement pour votre téléviseur Android TV. Un nouveau compte évitera toute interférence et la synchronisation de votre compte personnel. Pour créer un nouveau compte Google, visitez <http://accounts.google.com/signup> sur votre téléphone intelligent, tablette ou ordinateur.

## Applications

Vous pouvez vérifier les applications téléchargées.

- **Applications récemment ouvertes**
- Apps list
- **Afficher toutes les applications**
- Autorisations
- Autorisations applis
- **Accès spéciaux des applications**
- Sécurité et restrictions

## Préférences de l'appareil

### À propos

Vous pouvez vérifier la mise à jour du système et les renseignements d'enregistrement du téléviseur.

### Mise à jour système

Vérifiez s'il y a des mises à jour.

### Nom de l'appareil

Nommer votre téléviseur vous aidera à l'identifier et à le distinguer des autres appareils de diffusion. Exemple : « TV du salon »

### Redémarrer

Redémarrez le téléviseur.

### État

Réseau, numéros de série et autres renseignements.

### Renseignements juridiques

Confirmez les renseignements légaux.

### Modèle

Confirmez le modèle.

### Version

Confirmez la version.

### Version du logiciel

Confirmez la version du logiciel.

### Netflix ESN

Confirmez votre numéro de série électronique pour Netflix.

### Niveau du correctif de sécurité Android

Confirmez le niveau de correctif de sécurité.

### Version de noyau

Confirmez la version du noyau.

### Version

Confirmez la version.

## Date et heure

### Date et heure automatiques

Utilisez l'heure fournie par le réseau ou éteignez cette fonction. Si vous l'avez éteinte, veuillez régler manuellement la date et l'heure.

### Définir la date

### Définir l'heure

### Définir le fuseau horaire

Sélectionnez votre fuseau horaire.

### Utiliser le format 24 heures

Réglez l'heure pour afficher dans un format 12 ou 24 heures.

## Minuterie

### Type d'heure de démarrage

### Heure de démarrage automatique

### Type d'heure d'arrêt

### Heure de désactivation auto.

## Langue

Vous pouvez régler la langue pour l'affichage à l'écran.

- 1 Utilisez ▲▼ pour sélectionner **Langue**, puis appuyez sur **OK**.
- 2 Utilisez ▲▼ pour sélectionner **English**, **Español** ou **Français**, puis appuyez sur **OK**.



#### Remarque

- Si vous avez besoin du menu Français au lieu des menus English ou Español, appuyez sur **🏠 (Maison)**. Utilisez ▲▼◀▶ pour sélectionner **Paramètres**, puis appuyez sur **OK**. Utilisez ▲▼ pour sélectionner **Langue**, puis appuyez sur **OK**. Utilisez ▲▼ pour sélectionner **Français**, puis appuyez sur **OK**. Appuyez sur **🏠 (Maison)** pour quitter le menu Accueil.

## Clavier

Effectuez le réglage du clavier.

## Entrées

### Entrée(s) connectée(s) / entrée(s) en veille

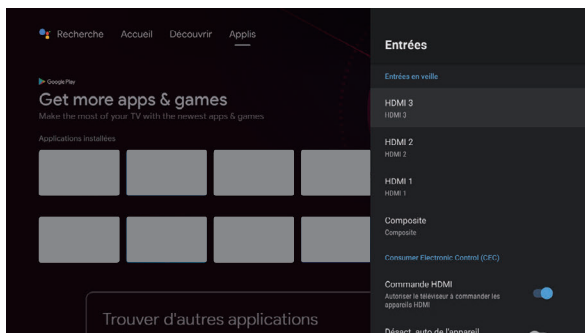

### Consumer Electronic Control (CEC)

#### Commande HDMI

Laissez le téléviseur contrôler les périphériques HDMI.

#### Désact. auto de l'appareil

Éteignez les périphériques HDMI avec le téléviseur.

#### Allumer autom. le téléviseur

Mettez le téléviseur en marche avec les périphériques HDMI.

### Version EDID HDMI

Version de HDMI EDID

Sélectionnez **EDID 2.0** pour les signaux HDR ou 4K@60 Hz.

Sélectionnez **EDID 1.4** pour les périphériques d'anciennes générations qui émettent 4K@ 30 Hz ou moins sans HDR.

La version HDMI EDID apparaît seulement lorsque vous regardez une émission de télévision en direct à partir de chaque appareil HDMI connecté.

### Liste des appareils CEC

Affiche l'appareil CEC connecté.

## Alimentation

- 1 Appuyez sur **⌂ (Maison)** et utilisez **▲▼◀▶** pour sélectionner **Paramètres**, puis appuyez sur **OK**.
- 2 Utilisez **▲▼** pour sélectionner **Alimentation**, puis appuyez sur **OK**.
- 3 Réglez les éléments suivants.

### Délai de mise en veille

- Désactivée
- 10 minutes
- 20 minutes
- 30 minutes
- 40 minutes
- 50 minutes
- 60 minutes
- 90 minutes
- 120 minutes

### Désactiver l'image

Sélectionnez **Désactiver l'image**, l'écran du téléviseur s'éteint. Pour rallumer l'écran du téléviseur, appuyez sur une touche sur la télécommande.

### Aucun signal, arrêt automatique

L'alimentation est automatiquement éteinte lorsqu'une certaine période sans signal est passée, comme avec le HDMI.

- Désactivée
- 5 minutes
- 10 minutes
- 15 minutes
- 30 minutes
- 60 minutes

## Image

### ○ Style d'image

Utilisateur	Le réglage du style d'image est modifié à Utilisateur lorsque vous ajustez les réglages de l'image.
Standard	Pour regarder la télévision normale.
Vif	Contraste et netteté de l'image améliorés pour regarder dans une pièce bien éclairée.
Sport	Réglages d'images brillantes pour l'action intense.
Film	Réglages d'images intenses pour une expérience cinématographique.
Jeu	Optimisé pour ordinateurs et consoles de jeux.
Économie d'énergie	Réglages de télévision écologique pour une faible consommation d'énergie.

### ○ Rétroéclairage

### ○ Luminosité

### ○ Contraste

### ○ Couleur

### ○ Teinte

### ○ Netteté

### ○ Gamma

- Sombre
- Moyen
- Lumineux

### ○ Température des couleurs

- Température des couleurs
- Gain rouge
- Gain vert
- Gain bleu

### ○ Format d'image

- Automatique
- Plein
- Pas à l'échelle
- 4:3
- Développer pour les films

### ○ Paramètres vidéo avancés

- Réduction du bruit
- Réduction artefact MPEG
- Contraste dynam.
- Réglage local du contraste
- Mode film
- Étirement du bleu
- Mode Jeux
- Mode ordinateur personnel
- Plage RVB HDMI

### ○ Gestion des couleurs personnalisées

- Activer
- Teinte
- Couleur
- Luminosité
- Décalage
- Gain

### ○ Correction de la balance des blancs de 11 points

- Activer
- Gain
- Rouge
- Vert
- Bleu

### ○ Rétablir paramètres par défaut

## Son

1 Appuyez sur **Maison** et utilisez **▲▼◀▶** pour sélectionner **Paramètres**, puis appuyez sur **OK**.

2 Utilisez **▲▼** pour sélectionner **Son**, puis appuyez sur **OK**.

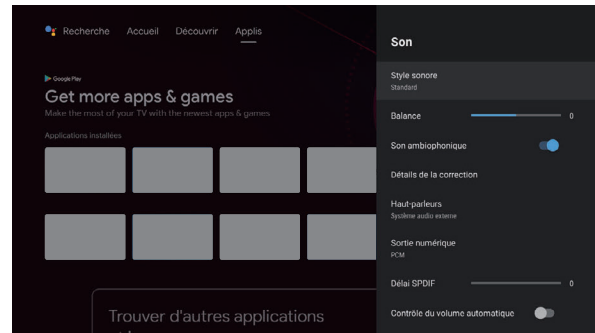

3 Utilisez **▲▼◀▶** pour sélectionner l'option que vous souhaitez régler, puis appuyez sur **OK**.

Les paramètres de son suivants peuvent être configurés : Selon le format de la diffusion, certains paramètres de son ne sont pas disponibles.

Style sonore	Utilisateur	Les réglages personnalisés que vous préférez.
	Standard	Pour regarder la télévision normale.
	Vif	Son amélioré.
	Sport	Son clair pour de l'action intense.
	Film	Réglages de son puissant pour une expérience cinématographique.
	Musique	Optimisé pour l'écoute de la musique.
	Actualités	Réglez la voix du présentateur à un volume confortable.

Ajustez les haut-parleurs selon vos préférences d'écoute.

Balance	◀ Curseur	Curseur ▶
	Pour ajuster la balance des haut-parleurs droit et gauche	

Ceci sélectionne les modes son pour plus de reproduction du son spatial ou ambiophonique.

Son ambiophonique	Arrêt	Pour régler Son ambiophonique à Arrêt
	Marche	Pour régler Son ambiophonique à Marche

Ajustez la qualité tonale pour chaque fréquence.

Détails de la correction	<input type="radio"/> 120 Hz
	<input type="radio"/> 500 Hz
	<input type="radio"/> 1500 Hz
	<input type="radio"/> 5000 Hz
	<input type="radio"/> 10000 Hz

Vous pouvez sélectionner la sortie audio des haut-parleurs de l'appareil ou non. Si votre amplificateur est compatible HDMI et connecté à cet appareil au moyen d'un câble HDMI, certains réglages sonores (augmentation du volume, par exemple) peuvent être effectués à l'aide de la télécommande de cet appareil. Assurez-vous que **Commande HDMI** est réglé à **Marche** ➔ p. 28

Haut-parleurs	Haut-parleurs du téléviseur	Émet à partir des haut-parleurs du téléviseur même lorsqu'un appareil externe est connecté.
	Système audio externe	Émet à partir du système audio externe même lorsqu'un appareil externe est connecté. Émet à partir des haut-parleurs du téléviseur même lorsqu'un appareil externe n'est pas connecté.

Vous pouvez régler format de sortie numérique à partir de SPDIF/ARC.

Sortie numérique	<input type="radio"/> Auto
	<input type="radio"/> Contourner
	<input type="radio"/> PCM
	<input type="radio"/> Dolby Digital Plus
	<input type="radio"/> Dolby Digital

L'image à l'écran et le son provenant d'un amplificateur via la prise de sortie audio numérique (SPDIF) sont synchronisés en retardant la sortie de la connexion.

Délai SPDIF	◀ Curseur	Curseur ▶
	Les valeurs plus élevées augmenteront le retard de la sortie audio numérique (SPDIF).	

Cette fonction maintient un volume sonore constant en compensant les différences de volume sonore constatées entre les publicités et les programmes.

Contrôle du volume automatique	Arrêt	Pour désactiver le contrôle de volume auto
	Marche	Pour réduire les différences de volume entre les publicités et les programmes de télévision

Réinitialiser aux réglages par défaut

Rétablir paramètres par défaut
--------------------------------

## Stockage

Stockage interne partagé

Stockage amovible

## Écran d'accueil

Réglez l'écran Accueil.

Personnaliser les chaînes

Activer les aperçus vidéo

Activer les aperçus audio

Réorganiser les applications

Réorganiser les jeux

Accueil d'Android TV

Android TV Core Services

## Mode vente au détail

Mode vente au détail

Messages des marchands

## L'Assistant Google

Comptes

Accepter les autorisations

Applications dans lesquelles il est possible d'effectuer des recherches

Filtre SafeSearch

Bloquer les termes choquants

Licences de logiciels libres

## Chromecast built-in

Licences de logiciels libres

Numéro de version

Numéro de série

## Écran de veille

### Écran de veille

- Désactiver l'écran
- Backdrop
- Couleurs

### Durée écoulée avant l'activation

- 5 minutes
- 15 minutes
- 30 minutes
- 1 heure
- 2 heures

### Mettre l'appareil en veille

- 30 minutes
- 1 heure
- 3 heures
- 6 heures
- 12 heures
- Jamais

### Commencer maintenant

L'économiseur d'écran démarrera immédiatement.

## Position

### État de la position

- Utiliser le Wi-Fi pour estimer la position
- Désactivé

### Services Google Play

- Forcer l'arrêt
- Désinstaller les mises à jour
- Activer / Désactiver
- Espace de stockage utilisé
- Effacer les données
- Vider le cache
- Effacer les actions par défaut
- Notifications
- Autorisations

## Utilisation et diagnostics

Activé / Désactivé

## Accessibilité

- 1 Appuyez sur **🏠 (Maison)** et utilisez **▲▼◀▶** pour sélectionner **Paramètres**, puis appuyez sur **OK**.
- 2 Utilisez **▲▼** pour sélectionner **Préférences de l'appareil**, puis appuyez sur **OK**.
- 3 Utilisez **▲▼** pour sélectionner **Accessibilité**, puis appuyez sur **OK**.

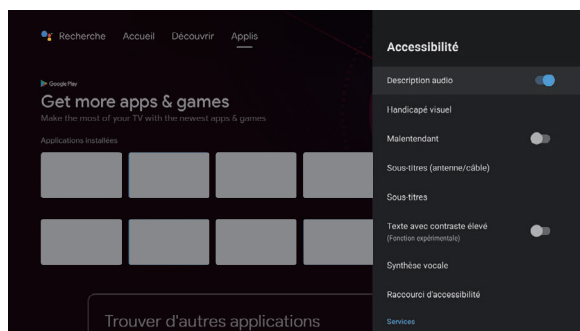

- 4 Réglez les éléments suivants.

### Sous-titres (antenne / câble)

Affichage	Désactivé	Les sous-titres sont n'affichés.
	Activé	Les sous-titres sont toujours affichés.
	CC avec son désactivé	Les sous-titres sont affichés lorsque le son est éteint.

Services de sous-titres	CC-1 et T-1	Les principaux services de sous-titres et de texte. Les sous-titres ou le texte s'affichent dans la même langue que le dialogue de l'émission (jusqu'à 4 lignes de texte sur l'écran du téléviseur).
	CC-3 et T-3	Servent de chaînes de données préférées. Le sous-titrage ou le texte est souvent une langue secondaire.
	CC-2, CC-4, T-2 et T-4	Rarement disponible les diffuseurs ne l'utilisent que dans des cas spéciaux, lorsque <b>CC-1</b> et <b>CC-3</b> ou <b>T-1</b> et <b>T-3</b> ne sont pas disponibles, par exemple.

Outre les sous-titres codés de base, DTV possède ses propres sous-titres codés appelés service de sous-titres numériques. Utilisez ce menu pour modifier les réglages du service de sous-titres numériques.

Sélection avancée	CS-1 à CS-6	Sélectionnez un de ces services avant de changer toute autre option dans le menu <b>Sous-titres (antenne / câble)</b> . Choisissez <b>CS-1</b> en conditions normales.
-------------------	-------------	--

## Sous-titres :

Affichage	Arrêt	Les sous-titres sont n'affichés.
	Marche	Les sous-titres sont toujours affichés.

Vous pouvez définir la taille, la police, la couleur, l'arrière-plan ainsi que d'autres caractéristiques du texte en sous-titrage.

Langue	<input type="radio"/> Par défaut
	<input type="radio"/> English
	<input type="radio"/> Español
	<input type="radio"/> Français

Taille de la police	<input type="radio"/> Très petite
	<input type="radio"/> Petite
	<input type="radio"/> Normale
	<input type="radio"/> Grande
	<input type="radio"/> Très grande

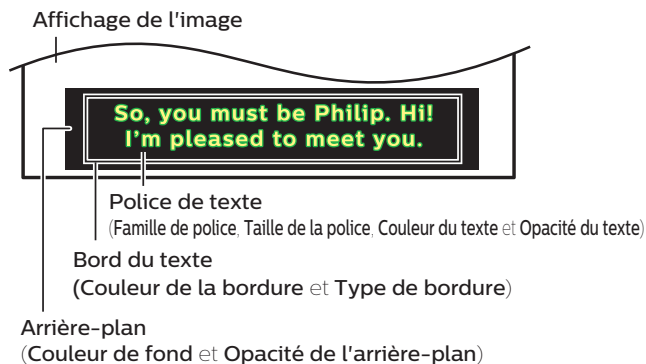

- Vérifiez votre choix de réglage ci-dessus en vous reportant au coin inférieur gauche de la fenêtre des paramètres affichée (ce ne sont pas toutes les sélections qui affichent les différences sélectionnées).

## Remarque

- Le service de sous-titrage que vous pouvez changer varie selon la description de la diffusion.
- Il est possible que le sous-titrage ne soit pas proposé par le menu options de cet appareil lorsque vous regardez la télévision par décodeur du câble ou satellite. Dans ce cas, vous devez utiliser le menu options du décodeur externe pour gérer les sous-titres.
- Les sous-titres n'emploient pas toujours une grammaire et une orthographe correctes.
- Ce ne sont pas toutes les émissions de télévision et tous les commerciaux publicitaires qui incluent les informations de sous-titres codés. Consultez le guide de programmation de télévision de votre région pour les chaînes de télévision et les heures des émissions sous-titrées codées. Les émissions sous-titrées sont généralement indiquées dans l'horaire de télévision accompagnés de marques de service telles que **CC**.
- Les services de sous-titrage ne sont pas tous utilisés par une chaîne de télévision pendant la présentation d'une émission sous-titrée codée.
- Le sous-titrage codé ne s'affichera pas si vous utilisez une connexion HDMI ou composante.
- Pour que les sous-titres s'affichent sur l'écran du téléviseur, il faut que le signal diffusé contienne des données de sous-titres.
- Les émissions de télévision et les annonces télévisées ne sont pas toutes sous-titrées ou ne possèdent pas tous les types de sous-titres.
- Il se peut que les sous-titres et les textes ne correspondent pas exactement à la voix émise par le téléviseur.
- Les changements de chaîne peuvent causer le retard des sous-titres pendant quelques secondes.
- Le réglage du volume ou la coupure du son peuvent causer le retard des sous-titres pendant quelques secondes.
- Il se peut que des abréviations, des symboles ou d'autres formes grammaticales abrégées soient utilisées pour que le texte n'accuse pas de retard par rapport à l'action qui se déroule sur l'écran. Il ne s'agit pas d'un dysfonctionnement.
- Les caractères des sous-titres ou du texte ne s'affichent pas pendant l'affichage du menu principal ou des fonctions.
- Si une case noire apparaît sur l'écran de l'appareil, cela signifie que les sous-titres sont réglés en mode texte. Pour effacer cette case, sélectionnez **CC-1**, **CC-2**, **CC-3** ou **CC-4**.
- Si l'appareil reçoit des signaux de mauvaise qualité, il se peut que les sous-titres contiennent des erreurs ou qu'aucun sous-titre ne soit disponible. Les causes possibles de mauvaise qualité des signaux sont :
  - Le brouillage causé par le démarrage d'un véhicule automobile
  - Le brouillage d'un moteur électrique
  - La faiblesse du signal capté
  - La réception d'un signal multiplex (image fantôme ou scintillement de l'écran)
  - Perte de données et pixélisation (DTV seulement)
- En cas de coupure de courant, l'appareil garde en mémoire les réglages de sous-titres que vous avez choisis.
- Lorsque l'appareil reçoit un signal de lecture d'effets spéciaux (ex. : recherche, ralenti et arrêt sur image) depuis la chaîne de sortie vidéo du magnétoscope (ch3 ou ch4), il se peut qu'il n'affiche pas les bons sous-titres ou le bon texte.
- Le réglage EUT conforme à § 79,102 (e) est comme suit :
  - Police de caractères : Police non proportionnelle
  - Taille des caractères : Grande

## Description audio

## Handicapé visuel

## Haut-parleur

## Casque d'écoute

## Volume

## Atténuation et distribution

## Son pour les malvoyants

## Contrôle de l'atténuation

## Malentendant

## Texte avec contraste élevé

Marche / Arrêt



---

## Synthèse vocale

Paramètres de sortie de la synthèse texte-parole.

Pour mettre en marche / éteindre cette fonction, sélectionnez et réglez **TalkBack**.

---

## Raccourci d'accessibilité

Lorsque **Activer le raccourci d'accessibilité** est **Marche**, vous pouvez changer la valeur du réglage de **Service de raccourcis** en appuyant sur ▼ et ← (**PRÉCÉDENT**) pendant quelques secondes.

### Activer le raccourci d'accessibilité

Marche / Arrêt

### Service de raccourcis

TalkBack

---

## TalkBack

TalkBack est le lecteur d'écran de Google inclus dans les appareils Android. TalkBack vous donne une rétroaction vocale afin que vous puissiez utiliser votre appareil sans regarder l'écran.

---

## Réinitialiser

Effectuez une réinitialisation.

## Télécommande et accessoires

---

### Ajouter un accessoire

---

### Recherche d'accessoires

# 5 Conseils utiles

## FAQ

Question	Réponse
Ma télécommande ne fonctionne pas. Que dois-je faire?	<ul style="list-style-type: none"> <li>• Vérifiez la connexion entre l'appareil principal et l'antenne ou le câble.</li> <li>• Vérifiez les piles de la télécommande.</li> <li>• Assurez-vous que rien ne fait obstacle entre la fenêtre du capteur infrarouge et la télécommande.</li> <li>• Testez la sortie du signal infrarouge avec <b>Vérification du signal infrarouge</b>. ➔ p. 37 Elle est correcte, il est possible que le capteur infrarouge ait un problème.</li> <li>• Pointez la télécommande directement vers la fenêtre du capteur infrarouge à l'avant de l'appareil.</li> <li>• Rapprochez-vous de l'appareil.</li> <li>• Réinsérez ou remplacez les piles AAA selon la polarité (+/-) indiquée dans le compartiment des piles de la télécommande.</li> <li>• Lorsqu'il y a un appareil muni d'un système infrarouge comme un ordinateur est près de cet appareil, il peut interrompre le signal éloigné sur cet appareil. Éloignez l'appareil équipé d'un système infrarouge de cet appareil, changez l'angle du capteur infrarouge ou éteignez la fonction de communication infrarouge.</li> </ul>
Pourquoi le menu configuration initiale apparaît-il à chaque fois que j'allume l'appareil?	<ul style="list-style-type: none"> <li>• Assurez-vous de réaliser la configuration initiale avant que l'appareil passe en mode de veille.</li> </ul>
Pourquoi ne puis-je pas regarder certains émissions de télévision à signal RF?	<ul style="list-style-type: none"> <li>• Il se peut que la chaîne sélectionnée ne soit pas en ondes.</li> <li>• La chaîne sélectionnée ne peut être regardée en raison du réglage <b>Contrôles parentaux</b>. ➔ p. 24</li> <li>• L'appareil nécessite l'utilisation d'une antenne. Une antenne interne (Numérique ou VHF / UHF), une antenne externe (Numérique ou VHF / UHF) ou un câble coaxial RF connecté à votre décodeur câble doit être branché(e) sur l'appareil.</li> </ul>
Pourquoi les images provenant des appareils externes connectés n'apparaissent-elles pas?	<ul style="list-style-type: none"> <li>• Vérifiez si la bonne entrée est sélectionnée en appuyant sur <b>INPUT</b>. ➔ p. 18</li> <li>• Vérifiez la connexion entre l'appareil principal et l'antenne ou le câble.</li> </ul>
Lorsque je saisis le numéro d'une chaîne, pourquoi change-t-elle automatiquement?	<ul style="list-style-type: none"> <li>• De nombreuses chaînes numériques possèdent des numéros de chaînes optionnels. L'appareil remplace automatiquement les chiffres par ceux de la chaîne de télévision. Ces chiffres de base étaient utilisés pour les précédentes diffusions analogiques. (par ex., entrer la chaîne numérique no 30 change automatiquement à la chaîne numérique no 8.1)</li> </ul>
Pourquoi les sous-titres ne s'affichent pas entièrement? Ou pourquoi les sous-titres sont-ils décalés par rapport au dialogue?	<ul style="list-style-type: none"> <li>• Il arrive fréquemment que les sous-titres accusent du retard de quelques secondes par rapport au dialogue lors des diffusions en direct. La plupart des compagnies de production de sous-titres peuvent afficher les sous-titres des dialogues à une vitesse maximale de 220 mots par minute. Si le débit du dialogue est plus rapide, le texte est édité pour assurer que les sous-titres suivent le débit du dialogue sur l'écran du appareil.</li> </ul>
Comment puis-je régler l'horloge?	<ul style="list-style-type: none"> <li>• À partir de l'écran d'accueil d'Android TV, sélectionnez <b>Paramètres</b> en haut à droite de l'écran. Défilez jusqu'à <b>Préférences de l'appareil</b> et sélectionnez <b>Date et heure</b>. Veuillez le régler automatiquement ou manuellement.</li> </ul>

## Conseils de dépannage

Si l'appareil ne fonctionne pas correctement lorsqu'il est utilisé selon les instructions de ce manuel,

**Veillez vérifier les Conseils de dépannage et toutes les connexions une fois avant d'appeler le service technique.**

### Alimentation

#### Pas d'alimentation

- Assurez-vous que le cordon d'alimentation CA est branché.
- Vérifiez que la prise murale CA délivre la tension correcte; branchez un autre appareil électrique dans la prise murale afin de vous assurer que cette dernière fonctionne correctement.
- En cas de panne de courant, débranchez le cordon d'alimentation pendant 1 minute pour permettre à l'appareil de se réinitialiser.

### Démarrage lent

**Votre téléviseur met beaucoup de temps à démarrer lorsque vous l'allumez.**

- En réduisant l'alimentation du téléviseur en mode de veille basse puissance, le temps de charge est plus long lorsque l'alimentation est rétablie.
- Maintenez le bouton **⏻ (POWER)** enfoncé pendant une seconde au moins pour passer en veille basse puissance. Dans ce mode, la consommation d'énergie est réduite ( $\leq 0,5$  W).
- Un appui sur le bouton **⏻ (POWER)** pendant moins d'une seconde place le téléviseur en mode Veille à démarrage rapide, dont le temps de redémarrage est plus court lorsque l'alimentation est rétablie. Dans ce mode, la consommation d'énergie est légèrement plus élevée. Pour des informations plus détaillées, consultez le site [www.philips.com/support](http://www.philips.com/support)

### Télécommande

**Les boutons de commande ne fonctionnent pas.**

- NE PAS appuyer sur plusieurs touches à la fois.
- Assurez-vous qu'aucune des touches de la télécommande n'est enfoncée et qu'elles peuvent bouger librement.
- Réinsérez ou remplacez les piles AAA selon la polarité (+/-) indiquée dans le compartiment des piles de la télécommande.

**La télécommande universelle ne fonctionne pas correctement.**

- Consultez le guide d'utilisation de la télécommande universelle pour le code de Philips.

**Les boutons de la télécommande ne sont pas fonctionnels.**

- Réinsérez ou remplacez les piles AAA avec leurs polarités (+/-) comme indiqué dans la zone des piles de la télécommande.

**Le bouton Assistant Google sur votre télécommande ne fonctionne pas**

- Vérifiez que la télécommande est connectée au téléviseur via Bluetooth.
- L'Assistant Google utilise la fonction Bluetooth pour créer une connexion sûre entre la télécommande et le téléviseur. (Voir l'étape « 7 Connecter vos périphériques » dans le guide de démarrage rapide pour plus de détails)
- Vérifiez que la fonction Assistant Google a été activée pendant l'installation initiale. Pour le vérifier, accédez à **Paramètres > Préférences de l'appareil > Assistant Google > Comptes** pour déterminer si vous êtes connecté à un compte actif.

### Performance

**La réponse de la télécommande est retardée ou lente durant l'utilisation initiale.**

- Votre téléviseur télécharge et installe automatiquement les plus récentes applications pour une meilleure expérience des utilisateurs.
- Pendant ce temps, il peut y avoir une réponse retardée de votre télécommande. Une fois l'installation réussie, votre télécommande fonctionnera normalement.

### Accessibilité

**Le téléviseur dit des messages-guides à haute voix.**

- Pour désactiver TalkBack sur votre téléviseur, appuyez sur **🏠 (Maison)** sur votre télécommande, accédez à l'icône des paramètres dans le coin supérieur droit de l'écran d'accueil et sélectionnez **Préférences de l'appareil > Accessibilité**, sélectionnez **TalkBack**, appuyez sur **OK** pour basculer entre activé ou désactivé.

### Image

**Est sous tension, mais l'image de l'écran est éteinte.**

- Vérifiez si la connexion pour votre périphérique de source est bien sécurisée.
- Vérifiez si la bonne entrée est sélectionnée en appuyant sur **⏻ (INPUT)**.
- Assurez-vous que votre mode HDMI, pour l'entrée sélectionnée, correspond à la résolution de la sortie de votre périphérique source. Changez l'entrée de la source jusqu'à ce que vous ayez l'image et le son.

### Image sur l'entrée HDMI

**La télévision a un son sans image ou image anormale.**

- Le paramètre de version HDMI EDID est défini sur un mode différent de celui de votre périphérique source. Pour le changer, voir l'étape « 7 Connecter vos périphériques » à la Guide de démarrage rapide et voir « Changer l'entrée des périphériques qui sont connectés au téléviseur ».
- Changer la résolution de sortie de votre périphérique source.

### Son

**Aucun son n'est entendu lors de l'utilisation des connexions numériques HDMI.**

- Certains câbles et appareils HDMI peuvent ne pas être compatibles avec le téléviseur en raison de caractéristiques HDMI différentes.

**On entend aucun son, un son distordu ou le son est incorrect lors d'utilisation de connexions DVI-HDMI.**

- Assurez-vous que les signaux audio analogiques du dispositif DVI-HDMI sont branchés aux connecteurs G/D de l'entrée audio analogique.
- Lors d'utilisation du vidéo composite analogique, assurez-vous que les connecteurs audio analogiques soient installés dans les prises d'entrée audio (G/D).

**Aucun son provenant de la barre de son / du cinéma maison à l'aide du câble HDMI.**

- Veillez vous assurer que l'appareil est connecté à l'entrée HDMI 2 (ARC) sur le téléviseur.

**Son intermittent ou aucun son.**

- Assurez-vous que le câble audio est branché correctement.

**Vous changez de source d'entrée et le volume change.**

- L'appareil garde en mémoire le dernier réglage de volume.
- Si le volume de l'autre appareil est réglé plus bas ou plus haut, alors l'intensité sera modifiée.
- Assurez-vous que **Contrôle du volume automatique** est réglé à **Marche**.  
→ p. 30

### Image et Son

**Aucun son avec une image déformée ne se produit lors de l'utilisation des connexions numériques HDMI.**

- Certains câbles et appareils HDMI peuvent ne pas être compatibles avec le téléviseur en raison de caractéristiques HDMI différentes.

**Pas d'image ou de son**

- Assurez-vous que l'appareil est allumé.
- Vérifiez que tous les câbles de l'appareil sont connectés aux bonnes prises de sortie d'un périphérique tel qu'un enregistreur de Blu-ray Disc™ / DVD.
- Regardez d'autres chaînes. Le problème peut être limité à la chaîne ou dû à la faible puissance du signal.
- Débranchez le cordon d'alimentation et attendez environ 1 minute, puis rebranchez le cordon d'alimentation et rallumez l'appareil.
- Vérifiez si la connexion de l'antenne ou du décodeur ou satellite est bien effectuée.
- Vérifiez que le mode d'entrée choisi correspond bien à la prise d'entrée utilisée.
- Assurez-vous que le son n'est pas en sourdine. Appuyez sur **🔇 (SOURDINE)** pour afficher la barre de volume et le niveau de volume actuel à l'écran du téléviseur.
- Assurez-vous que le volume n'est PAS réglé sur **0** ou **🔇 (SOURDINE)**. Si c'est le cas, utilisez **VOL + / -** pour régler au volume souhaité.
- Assurez-vous que le casque d'écoute n'est PAS branché au connecteur de sortie audio du casque d'écoute.
- S'il y a un problème avec l'image/la couleur et/ou le son lors de la connexion d'un appareil externe ayant un port HDMI, veuillez essayer de changer le **Version EDID HDMI**. (Consultez **version HDMI EDID** → p. 15)

**Les réglages des paramètres Image ou Son ne sont pas appliqués à chaque fois que l'appareil est allumé.**

- Vous devez éteindre le réglage **Mode vente au détail** → p. 30 (Sinon, les réglages que vous avez effectués ne seront pas mémorisés une fois que l'appareil passera en mode Veille.)

**L'image est déformée ou vous entendez un son inhabituel. (Téléviseur analogique - signal NTSC)**

- Vous pouvez obtenir le NTSC (analogique) du signal TV (non HD du signal) l'interférence des appareils électriques, les automobiles, les motocyclettes ou les lampes fluorescentes.
- Déplacez l'appareil pour vérifier si des interférences sont bien la cause du problème.

**Image fantôme, lignes ou bandes sur l'image.**

- Le brouillage électrique causé par d'autres appareils près du téléviseur peut affecter la qualité de l'image.
- Regardez d'autres chaînes. Le problème peut être limité à la chaîne ou dû à la faible puissance du signal.

**Image médiocre, son intermittent ou aucun son**

- Regardez d'autres chaînes. Le problème peut être limité à la chaîne ou dû à la faible puissance du signal.

### Écran

**Vous changez de source d'entrée et la taille de l'écran change.**

- Cet appareil garde en mémoire le dernier mode d'affichage utilisé lors de la dernière utilisation de la source considérée.

**L'image affichée ne couvre pas la totalité de l'écran.**

- Si vous regardez la télévision ou si vous utilisez l'entrée vidéo composite ou HDMI avec une résolution de 480i, sélectionnez **Format d'image**, puis faites défiler les différents modes d'affichage. (Consultez **Format d'image** → p. 20.)

**Marques de couleurs différentes sur l'écran du téléviseur**

- Regardez d'autres chaînes. Le problème peut être limité à la station de télévision, aux données manquantes ou à la pixélisation en raison d'un signal de faible intensité.

## Sous-titres

Les sous-titres s'affichent sous forme de case blanche. Les sous-titres ne s'affichent pas même s'il s'agit d'une émission sous-titrée.

- Il se peut que le brouillage généré dans l'édifice ou que les conditions météorologiques rendent les sous-titres incomplets si vous regardez un téléviseur avec signaux analogiques TV.
- Il se peut que le télédiffuseur réduise la longueur de l'émission pour insérer de la publicité.  
Le décodeur de sous-titres ne peut pas lire les informations des émissions ainsi raccourcies.

Une case noire s'affiche sur l'écran du téléviseur.

- Le mode texte est sélectionné pour les sous-titres. Sélectionnez CC-1, CC-2, CC-3, ou CC-4.

## Mises à jour

Un message apparaît à l'écran demandant encore une mise à jour du logiciel.

- Lorsque vous ouvrez le téléviseur ou le service Internet après avoir effectué une mise à jour du logiciel, un message peut apparaître à l'écran demandant à nouveau une mise à jour du logiciel. Dans ce cas, veuillez exécuter la mise à jour du logiciel. (Commencez à partir de Paramètres > Préférences de l'appareil > À propos > Mise à jour système)

## Réseau

Impossible de se connecter au réseau.

- Assurez-vous que votre routeur et/ou modem est bien connecté.
- Assurez-vous que la connexion du câble Ethernet entre le téléviseur et votre routeur ou modem est sécurisée de façon appropriée.
- Mettez le routeur et/ou le modem sous tension.
- Vérifiez les paramètres de votre réseau.

Parfois, la qualité du vidéo est faible lors de l'utilisation de LAN sans fil.

- La qualité de la connexion du réseau sans fil varie selon la distance ou les obstacles (ex. mur, sous-sol, 2e étage) entre l'adaptateur LAN sans fil du téléviseur et le routeur sans fil (point d'accès), à partir d'autres réseaux sans fil ainsi que la marque et le type de routeur sans fil (point d'accès). Lorsque vous utilisez le LAN sans fil du téléviseur, il est recommandé de placer le routeur sans fil le plus près possible du téléviseur.

La connexion LAN sans fil échoue ou la connexion sans fil est faible.

- Vérifiez l'endroit où le téléviseur et le routeur sans fil (point d'accès) sont installés. La qualité du signal peut être affectée pour les raisons suivantes.
  - L'interférence d'autres périphériques sans fil, les micro-ondes, les lumières fluorescentes qui sont placés tout près.
  - Il y a des planchers ou des murs entre le routeur sans fil et le téléviseur.
  - Si ces problèmes persistent même après avoir vérifié ce qui précède, essayez d'établir une connexion LAN câblée.

Impossible d'utiliser la connexion sans fil.

- Contrôlez si le point d'accès LAN sans fil (AP) (ex. routeur sans fil) est orienté correctement ou s'il n'est pas placé trop près entre eux.
- Après avoir activé la connexion sans fil, veuillez attendre 30 secondes pour que la connexion sans fil soit établie après avoir allumé l'appareil, avant d'essayer d'accéder aux fonctions du réseau.

Connexion de données lente ou mise en mémoire-tampon.

- Vérifiez les réglages entre votre routeur et le modem ISP ou la passerelle (s'il y a lieu).
- Connectez à une connexion sans fil stable à partir d'un réseau sans fil ou câblé.
- L'utilisation des points d'accès mobiles ou des connexions sans fil publiques n'est pas recommandée.

Ne peut pas utiliser la fonction Netflix.

- Vérifiez si la connexion réseau est correctement effectuée.
- Visitez <http://www.netflix.com> sur votre ordinateur et devenez membre de Netflix.
- Il se peut que des services liés au réseau ne soit pas disponibles dans votre pays.

Ne peut pas ajouter de films ou de séries TV à l'Instant Queue.

- Visitez [www.netflix.com](http://www.netflix.com) sur votre ordinateur.

Même si la vitesse de votre connexion internet s'améliore au cours de la lecture, la qualité d'image du film Netflix en continu n'en sera toutefois pas meilleure.

- La qualité d'image ne change pas en cours de lecture. Elle varie en fonction du débit de votre connexion internet au moment du chargement.

Ne peut pas utiliser la fonction VUDU.

- VUDU est uniquement disponible aux États-Unis.
- Vérifiez si la connexion réseau est correctement effectuée.

Impossible de louer ou d'acheter des films ou des émissions de télévision sur VUDU.

- Vous devez activer le compte VUDU. Pour plus d'informations, veuillez visitez le site internet des fournisseurs de service <http://www.vudu.com>
- Ouvrez une session dans votre compte à l'adresse <http://my.vudu.com> et vérifiez vos informations de paiement.

La qualité d'image du film en continu (Netflix ou VUDU) est faible.

- Vérifiez le débit de votre connexion internet. Vous avez besoin de débits d'au moins 8 Mbps sur ce lecteur pour une lecture de grande qualité sans interruption.

Le film en continu (Netflix ou VUDU) s'arrête souvent ou commence la mise en tampon pendant la lecture.

- Contactez votre fournisseur d'accès internet pour résoudre les pannes de votre connexion internet en ce qui concerne le débit et la qualité de la ligne. La qualité et le débit réguliers de la ligne sont des facteurs très importants pour la lecture de vidéos sur internet.

Impossible de se connecter au réseau alors que l'ordinateur est connecté au réseau.

- Vérifiez le contenu de votre contrat de service internet afin de vérifier si votre fournisseur d'accès internet autorise les connexions multiples.

Les dossiers ou fichiers stockés sur le serveur multimédia du réseau domestique ne sont pas affichés dans la liste des fichiers ou ne peuvent être lus.

- Vérifiez le réglage de votre serveur multimédia domestique. (Référez-vous au manuel de l'utilisateur du serveur multimédia domestique.)
- Vérifiez les configurations et connexion réseau.

## Google Duo

La caméra USB ne fonctionne pas

- Vérifiez si la caméra USB est compatible avec Android 9.0 ou ultérieur. (Peut être indiqué sur l'emballage de la caméra USB ou le site du fabricant)
- Vérifiez si la caméra USB est connectée au téléviseur.
- Éteignez le téléviseur et déconnectez/reconnectez la caméra USB. Rallumez le téléviseur et rouvrez l'application Duo.
- Si des problèmes persistent, visitez la page d'assistance Duo et consultez la section Dépannage. (<https://support.google.com/duo>)

L'autre partie n'entend rien

(Mon microphone ne fonctionne pas)

- Vérifiez si la caméra USB comporte un microphone intégré et si elle est compatible avec Android 9.0 ou ultérieur. (Peut être indiqué sur l'emballage de la caméra USB ou le site du fabricant)
- Vérifiez si votre microphone est désactivé. (Veuillez réactiver le son si oui)
- Vérifiez si la caméra USB est connectée au téléviseur.
- Éteignez le téléviseur et déconnectez/reconnectez la caméra USB. Rallumez le téléviseur et rouvrez l'application Duo.
- Si des problèmes persistent, visitez la page d'assistance de Duo et consultez la section Dépannage. (<https://support.google.com/duo>)

Je n'entends pas l'autre partie

(le haut-parleur ne fonctionne pas)

- Vérifiez si le volume du téléviseur est coupé ou très bas. (Veuillez activer ou augmenter le volume si c'est le cas)
- Vérifiez si la caméra USB est connectée au téléviseur.
- Éteignez le téléviseur et déconnectez/reconnectez la caméra USB. Rallumez le téléviseur et rouvrez l'application Duo.
- Si des problèmes persistent, visitez la page d'assistance de Duo et consultez la section Dépannage. (<https://support.google.com/duo>)

Où puis-je trouver l'application Google Duo?

- Ouvrez le Google Play Store et recherchez « Google Duo ». De là, vous pouvez télécharger ou ouvrir l'application. Une fois téléchargé, vous pourrez le trouver dans l'onglet Applications de l'écran d'accueil.

## Remarque

- Le panneau à cristaux liquides (LCD) est fabriqué pour durer de longues années. Il peut arriver que quelques pixels non actifs s'affichent en permanence sous forme de points bleus, verts ou rouges. Cela ne doit pas être considéré comme un vice de fabrication de l'écran à cristaux liquides (LCD).
- Certaines fonctions ne sont pas disponibles dans certains modes, mais cela n'est pas un dysfonctionnement. Lisez les explications de ce manuel pour plus de détails sur les opérations correctes.

Pour du dépannage supplémentaire, consultez la foire aux questions au [www.philips.com/support](http://www.philips.com/support).

# 6 Information

## Glossaire

### La télévision analogique (NTSC)

Il s'agit d'un acronyme de l'anglais "National Television Systems Committee" et du nom donné aux normes actuelles de diffusion analogique. Les signaux la télévision analogique hertziens ne sont plus utilisés par la plupart des grandes chaînes aux États-Unis.

### ARC (Retour audio de la chaîne, de l'anglais) (HDMI 2 seulement)

HDMI-ARC vous permet d'utiliser le contrôle Philips HDMI pour émettre directement l'audio du téléviseur à un périphérique audio connecté, sans qu'un câble audio supplémentaire ne soit nécessaire. Veillez à ce que l'appareil soit conforme aux normes HDMI CEC et ARC, et que le téléviseur soit connecté à l'appareil à l'aide d'un câble HDMI fixé aux deux connecteurs HDMI-ARC.

### Rapport de format

La largeur de l'écran du téléviseur par rapport à sa hauteur. Les téléviseurs classiques ont un format 4:3 (autrement dit, l'écran du téléviseur est presque carré), contre un format 16:9 pour les modèles à écran large (l'écran du téléviseur est presque deux fois plus large que haut).

### CEC (Contrôle "inter-éléments")

Ce protocole de liaison permet à votre appareil de communiquer avec nos différents appareils compatibles CEC et de contrôler automatiquement certaines fonctions. Nous ne pouvons garantir une interopérabilité de 100% avec d'autres marques d'appareils compatibles avec le protocole CEC.

### Dolby Digital

Il s'agit du système développé par Dolby Laboratories pour la compression du son numérique. Il permet d'obtenir un son stéréo (2 canaux) ou l'audio à canaux multiples.

### DTV (ATSC)

Il s'agit d'un acronyme de l'anglais "Advanced Television Systems Committee" et du nom donné aux normes de diffusion numérique.

### e-POP

e-POP présente les caractéristiques, les informations techniques, etc., sur ce téléviseur, affichées sur l'écran du téléviseur principalement utilisé par les détaillants. Précédemment, les informations se trouvaient sur une étiquette imprimée placée sur l'écran.

### HDMI (Interface multimédia haute définition)

De l'anglais "High-Definition Multimedia Interface", cette interface prend en charge, sur un seul câble, tous les formats audio / vidéo numériques non comprimés, y compris ceux d'un décodeur, d'un enregistreur de Blu-ray Disc™ / DVD et d'un téléviseur numérique.

### HDR

HDR fait référence à l'imagerie à grande gamme dynamique. En utilisant des données supplémentaires codées avec le signal source, les produits compatibles au HDR offrent un contraste plus grand grâce à une expansion de la gamme de luminosité des couleurs de l'image. La source, le câble et l'affichage doivent tous prendre le HDR en charge.

### HDTV (Télévision haute définition)

Il s'agit du format numérique ultime qui produit une image à haute résolution et une qualité d'image supérieure.

### Code NIP

Il s'agit d'un numéro à 4 chiffres qui donne accès aux fonctions de supervision parentale.

### SAP (Seconde Piste Audio)

De l'anglais "Secondary Audio Program", il s'agit d'une seconde piste audio diffusée séparément de la piste audio principale. Cette piste audio sert de piste optionnelle dans les diffusions bilingues.

### SDTV (Télévision à définition standard)

De l'anglais "Standard Definition TV", il s'agit d'un format numérique standard dont la qualité équivaut à celle d'une image la télévision analogique.

## Entretien

### Nettoyage

- Nettoyez le panneau avant et les autres surfaces extérieures de l'appareil avec un chiffon en microfibre ou brosse à lentille. Avant de nettoyer le panneau, débranchez le cordon d'alimentation secteur.
- N'utilisez jamais de solvant ou d'alcool. Ne pas pulvériser d'insecticide près de l'appareil. Ces produits chimiques peuvent endommager et décolorer les surfaces.
- Ne vaporisez pas de liquide sur l'écran ou sur les autres surfaces unité. Si des liquides pénètrent dans l'appareil, ils peuvent causer des courts circuits, des chocs dégâts du feu.



### Réparation

Si votre appareil ne fonctionne plus, n'essayez pas de le réparer vous-même. Aucune pièce intérieure n'est réparable par l'utilisateur. Appelez le numéro gratuit d'assistance à la clientèle que vous trouverez sur la couverture de ce manuel pour localiser un centre de service autorisé.

### Vérification du signal infrarouge

Si la télécommande ne fonctionne pas correctement, vous pouvez utiliser une caméra numérique ou celle d'un cellulaire pour voir si le signal infrarouge qu'elle envoie est bien reçu par l'appareil.



Par ex., à l'aide d'un appareil photo numérique :

Pointez l'appareil photo numérique vers la diode infrarouge de la télécommande à l'avant de celle-ci. Appuyez et maintenez n'importe quelle touche de la télécommande et regardez l'écran de l'appareil photo. Si la lumière clignotante infrarouge apparaît, ceci signifie que la télécommande envoie bien un signal

infrarouge.

**Remarque :** Certains appareils photo peuvent avoir un filtre infrarouge ou ceux des cellulaires peuvent avoir un filtre infrarouge dans un des appareils photo et les deux n'afficheront pas de signal infrarouge.

# 7 Caractéristiques

Modèle n°		43PFL5766
<b>Image</b>		
Type	UHD (Ultra HD) (3840 x 2160 pixels 60 Hz)	
Taille de la diagonale de l'écran / Rapport de format	42,5 " / 16:9	
Angles de visionnement	178° (V) par 178° (H)	
Numérique intégré / syntoniseur analogique	ATSC (numériques) / NTSC (analogiques)	
<b>Son</b>		
Mono / Stéréo	Mono, stéréo	
Puissance de sortie (Watts RMS)	8 W x 2	
Égaliseur	5 bandes	
<b>Convivialité</b>		
Format d'image	SD (4:3 source)	Automatique / Plein / Pas à l'échelle / 4:3 / Développer pour les films
	HD (16:9 source)	
	UHD	
<b>Chaîne</b>		
Couverture des chaînes	TVN en direct (ATSC)	VHF: 2~13 UHF: 14~69 (Chaque chaîne peut avoir par ex. 2,1~2,9, 3,1~3,9, etc)
	Analogique en direct (NTSC)	VHF: 2~13 UHF: 14~69
CATV (NTSC analogique)	2~13, A~W W+1~W+94 (Analogiques W+1~W+84), A-5~A-1, 5A	
Système de syntonisation	Système de syntonisation synthétisé de fréquence de chaîne	
Accès aux chaînes	Clavier numérique pour accès direct, balayage programmable, chaîne + (haut) / - (bas)	
<b>Connectivité</b>		
Entrée vidéo en composantes	1	
Entrée HDMI	3 (sélectionnable modes HDMI)	
	Prend en charge les signaux vidéo HDMI : 480i/p, 720p, 1080i @60 Hz, 1080p, 2160p @24/30/60 Hz	
	Prend en charge les signaux HDR HDMI : HDR10, HLG (Hybrid Log-Gamma)	
	Prend en charge les signaux audio numériques HDMI : LPCM, AC3, DD+	
		Prend en charge le signal vidéo d'entrée de l'ordinateur jusqu'à 4096 x 2160
Entrée audio analogique G/D	1 (Audio G / Audio D)	
Entrée PC	Via HDMI et DVI-HDMI + Audio analogique G/D	
USB	1	
Wireless LAN	Wireless LAN Supportant les normes sans fil : IEEE 802.11a/b/g/n/ac (2,4 GHz/5 GHz)	
Port Ethernet	1	
Sortie audio numérique	1	
	Prend en charge le Dolby Audio	
Sortie des écouteurs	1	
	1/8 " (3,5 mm)	
Bluetooth	Version 5.0	
<b>Alimentation</b>		
Alimentation	120 V~ +/- 10 %, 60 Hz +/- 0,5 %	
<b>Température</b>		
Température de fonctionnement	41 °F (5 °C) à 104 °F (40 °C)	

- Les caractéristiques sont sujettes à des modifications sans préavis.

# 8 Garantie

## Garantie limitée un (1) an

### Couverture de garantie:

La provision pour la garantie se limite aux termes énumérés cidessous.

### Qui est couvert?

La compagnie garantit le produit au premier acheteur ou à la personne recevant le produit en cadeau contre tout défaut de matière ou de main d'oeuvre conformément à la date d'achat originale (« Période de garantie ») d'un distributeur agréé. Le reçu de vente original indiquant le nom du produit ainsi que la date d'achat d'un détaillant agréé est considéré comme une preuve d'achat.

### Qu'est-ce qui est couvert?

La garantie couvre les nouveaux produits contre tout défaut de matière ou de main d'oeuvre et suivant la réception d'une réclamation valide dans les limites de la garantie. La compagnie s'engage, à son choix, à (1) réparer le produit gratuitement avec des pièces de rechange neuves ou remises à neuf, ou à (2) échanger le produit pour un produit neuf ou ayant été fabriqué à partir de pièces neuves ou usagées en bon état et au moins fonctionnellement équivalent ou comparable au produit d'origine dans l'inventaire actuel de Philips, ou à (3) rembourser le prix d'achat initial du produit.

La compagnie garantit les produits ou pièces de remplacement prévus sous cette garantie contre tout défaut de matière ou de main d'oeuvre à partir de la date de remplacement ou de réparation pour une période de quatre-vingt-dix (90) jours ou pour la portion restante de la garantie du produit d'origine, la plus longue de ces couvertures étant à retenir. Lorsqu'un produit ou une pièce est échangée, tout article de rechange devient votre propriété et l'article remplacé devient la propriété de la compagnie. Lorsqu'un remboursement est effectué, votre produit devient la propriété de la compagnie.

**Remarque :** tout produit vendu et identifié comme étant remis à neuf ou rénové porte une garantie limitée de quatre-vingt-dix (90) jours.

Un produit de remplacement ne pourra être envoyé que si toutes les exigences de la garantie ont été respectées.

Tout manquement de répondre à toutes les exigences pourra entraîner un délai.

### Ce qui n'est pas couvert - Exclusions et limitations:

Cette garantie limitée ne s'applique qu'aux nouveaux produits fabriqués par ou pour la compagnie pouvant être identifiés par la marque de commerce, le nom commercial ou le logo qui y sont apposés. Cette garantie limitée ne s'applique à aucun produit matériel ou logiciel, même si celui-ci est incorporé au produit ou vendu avec celui-ci. Les fabricants, fournisseurs ou éditeurs peuvent fournir une garantie séparée pour leurs propres produits intégrés au produit fourni.

La compagnie ne saurait être tenue responsable de tout dommage ou perte de programmes, données ou autres informations mis en mémoire dans tous médias contenus dans le produit, ou autre additionnel produit ou pièce non couvert par cette garantie. La récupération ou réinstallation des programmes, données ou autres informations n'est pas couverte par cette garantie limitée.

Cette garantie ne s'applique pas (a) aux dommages causés par un accident, un abus, un mauvais usage, une négligence, une mauvaise application ou à un produit non fournis, (b) aux dommages causés par un service réalisé par quiconque autre que la compagnie ou qu'un centre de service agréé de la compagnie, (c) à un produit ou pièce ayant été modifié sans la permission écrite de la compagnie, ou (d) si tout numéro de série a été supprimé ou défiguré, ou (e) à un produit, accessoire ou produit non durable vendu « TEL QUEL » sans garantie de quelque description que ce soit par l'inclusion de produits remis vendu « TEL QUEL » par certains détaillants.

### Cette garantie limitée ne couvre pas:

- les frais d'expédition pour le renvoi du produit défectueux.
- les frais de main-d'oeuvre pour l'installation ou la configuration du produit, le réglage des commandes sur le produit du client ainsi que l'installation ou la réparation du système d'antenne/source sonore externe au produit.
- la réparation du produit et/ou le remplacement des pièces à cause d'une mauvaise installation ou entretien, d'un raccordement à une alimentation électrique incorrecte, d'une surtension temporaire, de dommages occasionnés par la foudre, d'une rémanence de l'image ou de marques à l'écran résultant de l'affichage d'un contenu stationnaire fixe pour une période de temps prolongée, de l'aspect esthétique du produit causé par une usure normale, d'une réparation non autorisée ou de toute autre cause non contrôlable par la compagnie.
- tout dommage ou réclamation pour des produits non disponibles à l'utilisation ou pour des données perdues ou logiciel perdu.
- tout dommage causé par un mauvais acheminement du produit ou par un accident encouru lors du renvoi du produit.
- un produit nécessitant une modification ou adaptation afin de permettre l'utilisation dans tout pays autre que celui pour lequel il était désigné, fabriqué, approuvé et/ou autorisé ou toute réparation du produit endommagé par ces modifications.
- un produit utilisé à des fins commerciales ou institutionnelles (y compris mais non de façon limitative les fins de location).
- un produit perdu lors de l'expédition sans preuve signée de la réception.
- tout manquement d'exploiter le produit selon le Manuel d'utilisation.

Pour obtenir de l'aide...

Communiquez avec le centre de service à la clientèle:  
1-866-309-5962

Chattez avec nous en anglais:  
<https://tinyurl.com/y2e29xsq>

LA RÉPARATION OU LE REMPLACEMENT CONFORMÉMENT À CETTE GARANTIE CONSTITUE LE SEUL REMÈDE POUR LE CONSOMMATEUR, AVEC LA COMPAGNIE ÉMETTRICE NON RESPONSABLE N'EST AUCUNEMENT RESPONSABLE DE TOUT DOMMAGE ACCESSOIRE OU INDIRECT RÉSULTANT DE LA VIOLATION DE TOUTE GARANTIE EXPRESSE OU IMPLICITE SUR CE PRODUIT. SAUF DANS LA MESURE INTERDITE PAR LES LOIS APPLICABLES, TOUTE GARANTIE IMPLICITE DE QUALITÉ LOYALE ET MARCHANDE OU D'UTILITÉ PARTICULIÈRE DU PRODUIT EST LIMITÉE DANS LE TEMPS À LA DURÉE DE CETTE GARANTIE.

Certains états ne reconnaissent pas l'exclusion ou la limitation de la responsabilité pour dommages indirects ou accessoires, ou autorisent des limitations sur la durée d'une garantie implicite, il est donc possible que les limitations ou exclusions mentionnées cidessus soient sans effet dans votre cas.

*Cette garantie vous donne des droits légaux spécifiques. Il est possible que vous bénéficiez de droits supplémentaires variant d'un État/Province à l'autre.*

# License

Funai Corporation, Inc. offre par les présentes à fournir, sur demande, une copie du code source correspondant d'ouvrir le code sous copyright, sur un « TEL QUEL » code utilisé dans ce produit pour lequel une telle offre est demandée par les licences respectives. Cette offre est valable jusqu'à trois ans après l'achat du produit à toute personne qui reçoit ces informations. Pour obtenir le code source, s'il vous plaît contacter Funai Corporation, Inc. Doit écrire Funai Service Corporation OSS Request, 2425 Spiegel Drive, Groveport, OH 43125, USA. Funai Corporation, Inc. décline toute garantie et les représentations concernant logiciel et code source connexe, y compris la qualité, la fiabilité, la facilité d'utilisation et la précision, et aussi renoncer à tout expresse, implicite, légale ou autre, y compris, sans limitation, toute garantie implicite de titre, de non-contrefaçon, la qualité marchande ou aptitude à un usage particulier. Funai Corporation, Inc. no est tenu de faire une correction au code source ou le code source open source ou fournir un soutien ou une aide à son sujet. Funai Corporation, Inc. décline toute responsabilité ou liée à l'utilisation de ce logiciel et / ou le code source.





Funai Corporation, Inc.  
12489 Lakeland Road, Santa Fe Springs, CA 90670, USA

This product has been manufactured by and is sold under the responsibility of Funai Corporation, Inc., and Funai Corporation, Inc. is the warrantor in relation to this product.

The Philips trademark and the Philips Shield Emblem are registered trademarks of Koninklijke Philips N.V. used under license.

AD1V7U2-43UX/AD1V5U2-43UB/AD1V3U2-43UX/AD1V1U2-43UB

