

PHILIPS

Roku TV

4775 series

Guide de démarrage rapide



Balayez pour enregistrer

Enregistrez votre produit:

www.philips.com/my-tv

- Accès anticipé à des offres exclusives et plus encore!
- Suivez la couverture de la garantie de votre produit
- Accédez facilement à l'assistance produit



Balayez pour télécharger

Manuel d'utilisation:

www.philips.com/support

Pour obtenir un manuel détaillé, veuillez consulter notre page d'assistance et saisir le numéro de modèle de votre téléviseur pour le télécharger.



Balayez pour nous appeler

Appelez-nous:

1-833-978-3323

Pour obtenir de l'aide, communiquez avec le centre de service à la clientèle Philips au; Dans le Etats-Unis, au Canada, a Puerto Rico ou aux Iles Vierges américaines.



Balayez pour clavarder avec nous

Clavardez avec nous:

<https://tinyurl.com/y2e29xsq>

Contenu de la boîte

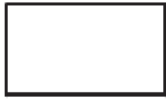

Téléviseur

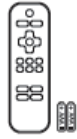

Télécommande,
Batteries



Guide de
démarrage rapide



ST4 x 0.787" (20 mm)
Vis



Supports de
téléviseur

1 Ce dont vous avez besoin (non inclus)

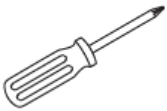

- Tournevis cruciforme



- Routeur sans fil
(nécessaire pour connecter votre
téléviseur à internet)



- Une connexion Internet
(nécessaire pour la diffusion
en continu)



- Un ordinateur, une tablette ou un
téléphone intelligent
(nécessaire pour la configuration)

- Compte Roku (nécessaire pour accéder au divertissement sur des milliers de canaux de streaming)

Pour du soutien supplémentaire, veuillez consulter le manual d'utilisation en ligne au www.philips.com/support

Choses importantes à savoir : Un abonnement payé ou d'autres paiements peuvent être requis pour certains contenus de chaînes de diffusion en continu.

La disponibilité des chaînes peut être modifiée et variée selon le pays.

2 Montez le socle sur le téléviseur

1

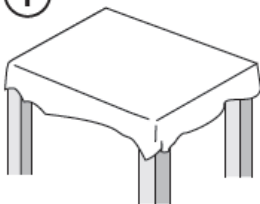

2

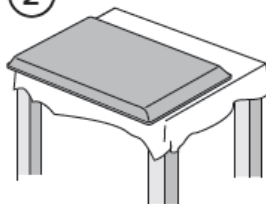

3

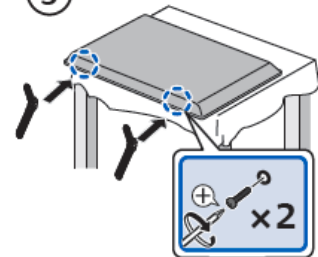

Si vous prévoyez de monter votre téléviseur au mur, reportez-vous à la section « Kit de support de montage mural » dans ce guide de démarrage rapide pour le kit de support de montage mural recommandé.

3-1 Connexions

Sortie audio numérique (S/PDIF)
Vers le cinéma maison ou d'une autre systèmes audio numériques.
Remarque : Utilisez un adaptateur optique (TOSLINK) à coaxial (RCA) (non inclus) pour les appareils qui n'ont qu'une entrée coaxiale.

Prise d'entrée AV
Utilisez uniquement l'adaptateur AV IN inclus pour connecter des appareils externes à l'unité. Lors de la connexion d'un VCR, les images peuvent être déformées en raison de la protection des droits d'auteur.

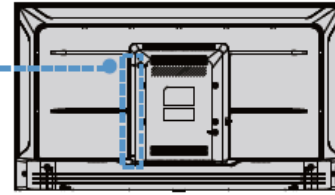

Connecteur stereo 3,5 mm pour écouteur

Prises d'entrée HDMI

Connexion audio et vidéo de haute qualité. Connectez un lecteur de disques Blu-ray ou de DVD / un récepteur câble, satellite ou IPTV / une console de jeu, etc. HDMI3 est disponible en tant que HDMI-ARC. Il transmet l'audio de la télévision à un appareil compatible HDMI-ARC, tel qu'une barre de son ou un système de cinéma maison.

Raccord câble / Antenne / Récepteur de signaux de satellite 75 ohms

Port USB

Connectez une clé USB pour lire des photos, de la musique, des films et profiter de Live TV Pause. Consultez le site Web de Roku pour connaître les formats de fichiers pris en charge. <https://go.roku.com/rokumediaplayer>
Une clé USB (16 Go ou plus) est requise pour la fonction mettre la téléviseur en direct en pause.

⚠ Attention

Déconnectez le cordon d'alimentation avant de raccorder les appareils.

3-2 Contrôles

- 1 Appuyez pour allumer le téléviseur/sélectionner l'appareil connecté. Maintenez enfoncé pour éteindre le téléviseur.
- 2 Capteur de la télécommande
- 3 Maintenez enfoncé pendant environ 10 secondes pour rétablir les paramètres d'usine.

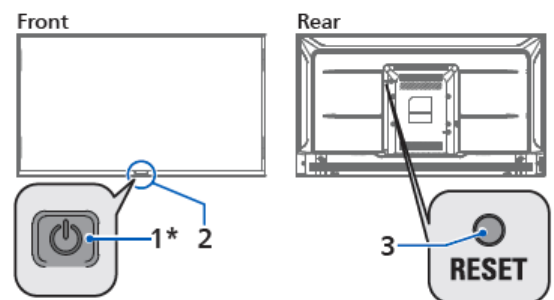

*Le bouton d'alimentation est situé au bas du téléviseur

⚠ Attention

Une réinitialisation d'usine efface la majorité des données de votre Roku TV et le réinitialise à un état d'usine par défaut. Après avoir effectué une réinitialisation d'usine, vous devrez probablement installer et configurer à nouveau votre Roku TV, notamment l'installation guidée et le processus d'activation, la connexion aux chaînes de diffusion en continu, le balayage des chaînes de télévision et la configuration des paramètres de contrôle parental.

4 Utilisation de la télécommande

Comment installer les piles dans la télécommande

Ouvrez le couvercle de la batterie en le faisant glisser fermement vers le bas. Insérez 2 piles AAA (1,5 V) qui correspondent à la polarité indiquée à l'intérieur du compartiment des piles de la télécommande.

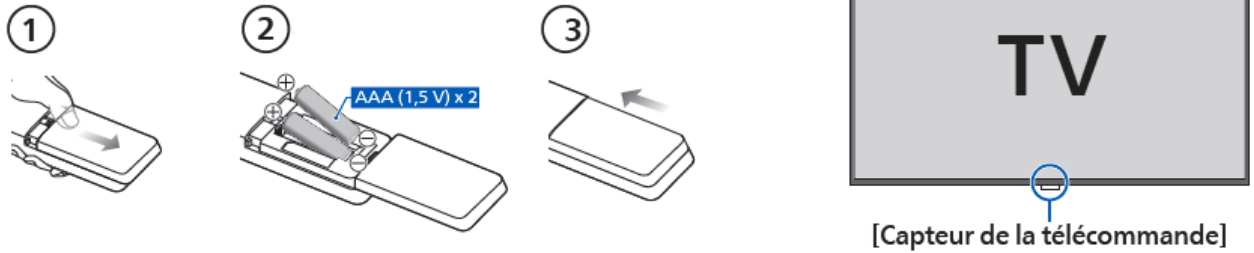

1 Alimentation

Allumez et éteignez le téléviseur

2 Précédent

Retourner à l'écran précédent

3 OK

Sélectionnez une option dans un menu

4 Relecture instantanée

Relisez les dernières secondes de la vidéo en continu

5 Balayage vers l'arrière

Reculer le vidéo en continu, faites défiler vers la gauche une page à la fois

6 Accueil

Retourner à l'écran d'accueil de Roku

7 Clavier directionnel (D-Pad)

La flèche gauche affichera la liste des chaînes de télévision de l'antenne ou le guide intelligent. Les flèches gauche et droite sont utilisées afin que Mettre en pause la télévision en direct sélectionne des scènes.

8 Veille

Réglez la minuterie de mise en veille

9 Options

Accédez aux réglages de l'image, déplacez les icônes des chaînes en continu et bien plus

10 Balayage vers l'avant

Avancez le vidéo en continu, faites défiler vers la droite une page à la fois. Ce bouton est aussi utilisé pour mettre en pause l'avance rapide de la télévision en direct à l'aide de Mettre en pause la télévision en direct.

11 Lire / Pause

Mettez en pause ou reprenez la lecture. Ce bouton est aussi utilisé pour activer et utiliser la fonction Mettre en pause la télévision en direct lorsqu'une clé USB 16 Go est connectée au téléviseur.

12 Raccourci de canal en vedette

Vous permet d'accéder directement aux chaînes sélectionnées

13 Volume / Mute

Augmente / Diminue le volume et coupe le son du téléviseur

* Le  vous donne un accès facile aux réglages de l'image, aux options d'affichage et bien plus. Essayez-le sur chaque écran.

5 Brancher et allumer votre téléviseur

Branchez le cordon d'alimentation CA à la prise CA. Appuyez sur la touche d'alimentation sur la télécommande de votre téléviseur.

6 Suivez les instructions à l'écran

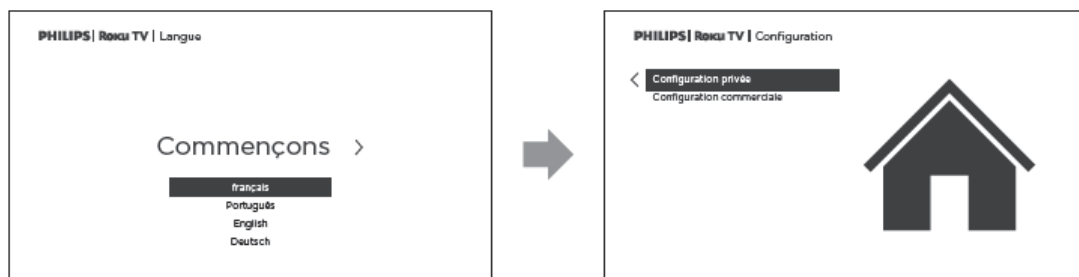

1. Une fois que votre Roku TV est en marche, suivez les instructions à l'écran. Votre Roku TV vous guidera à travers la configuration initiale et vous aidera à vous connecter à votre réseau sans fil préféré.
2. Votre téléviseur détectera automatiquement les réseaux sans fil dans votre secteur. Ayez le nom et le mot de passe de votre réseau à portée de main et suivez les instructions faciles à l'écran.
Si vous n'êtes pas prêt à connecter votre téléviseur à un réseau sans fil, vous pouvez l'utiliser comme un téléviseur régulier en sélectionnant « Se connecter à l'Internet plus tard »
3. Une fois que vous aurez terminé la configuration guidée, votre téléviseur se mettra automatiquement à jour avec la dernière version du logiciel. La mise à jour peut prendre quelques minutes.

Une fois que vous aurez terminé la configuration guidée, votre téléviseur se mettra automatiquement à jour avec la dernière version du logiciel. Votre nouveau Roku TV de Philips reçoit automatiquement des mises à jour régulières en arrière-plan lorsqu'il est connecté à Internet. Cela lui permet de vous donner une expérience qui s'améliore de plus en plus avec le temps.

7 Activer votre téléviseur intelligent

Vous devez avoir un compte Roku pour activer votre Roku TV et accéder au divertissement à travers des milliers de chaînes en continu.

Votre compte Roku

Suivez les instructions à l'écran de votre téléviseur Roku. Vous devrez activer votre téléviseur Roku à l'aide de votre smartphone, de votre tablette ou de votre ordinateur pour vous connecter à un compte Roku. Voir plus d'informations ci-dessous.

- Les comptes Roku sont gratuits et bien que votre numéro de carte de crédit n'est pas requis pour créer votre compte, donner vos renseignements de cartes de crédit rend la location et l'achat de votre divertissement à la boutique de chaînes Roku rapides et pratiques.
- Si vous choisissez de fournir un moyen de paiement, vous pouvez louer du contenu, vous abonner à des services sans avoir à saisir vos informations de carte de crédit à chaque fois.
- Une PIN unique peut être ajoutée au compte pour empêcher les achats non autorisés.



Conseils

Roku ne facture pas le support d'activation — méfiez-vous des escroqueries.



Attention

Funai Corporation Inc. ne garantit pas l'accès au portail ou tout service, contenu, logiciel et publicité. Funai Corporation Inc. peut, à sa seule discrétion, ajouter ou retirer l'accès à tout service, contenu, logiciel et publicité spécifiques en tout temps. Même si Funai Corporation Inc. s'efforcera de fournir un bon choix de services, contenu ou logiciels. Funai Corporation Inc. ne garantit pas un accès continu à tout service, contenu ou logiciel spécifique.

8 Connectez l'antenne ou le câble (optionnelle)

Avec le tuner intégré, vous pouvez connecter votre téléviseur à une antenne ou à un câble (uniquement un câble gratuit, il ne fonctionne pas avec un téléviseur utilisant un décodeur) et profiter du divertissement par voie aérienne.



1. Lorsque l'assistant de configuration est terminé, sélectionnez la tuile **Télévision en direct** dans l'écran Accueil.
2. Suivez les instructions à l'écran.
3. Chaque fois que vous souhaitez regarder la télédiffusion locale, sélectionnez cette tuile.

- L'interface utilisateur peut varier.



Conseils

Lors de la saisie **Télévision en direct**, vous pouvez utiliser votre télécommande pour accéder à des fonctionnalités supplémentaires.

- **D-Pad gauche:** Appuyez sur cette touche pour afficher le guide intelligent, une liste des chaînes de télévision d'antenne.
 - **Lecture / Pause:** permet de mettre en pause la télévision en direct pendant 90 minutes maximum lorsqu'un lecteur USB de 16 Go est connecté.
 - **Balayage RWD et balayage FWD:** vous permet d'avancer et de reculer rapidement tout en utilisant la fonction de pause TV en direct.
 - **D-Pad gauche et droite:** vous permet de faire défiler la télévision en direct en pause et de sélectionner des scènes.
- **Live TV Pause** peut mettre en pause le contenu reçu sur l'entrée TV de l'antenne jusqu'à 90 minutes et nécessite une clé USB de 16 Go ou plus lecteur et un compte Roku valide. Toutes les données sur la clé USB seront supprimées avant utilisation.



70-43PFL4-QSGZ4

Philips and the Philips Shield Emblem are registered trademarks of Koninklijke Philips N.V. and are used under license.

ROKU, ROKU TV and the ROKU logo are the trademarks or registered trademarks of ROKU, Inc. All other trademarks and logos herein are the property of their respective owners.



Consignes importantes de sécurité

Sachez reconnaître ces symboles de sécurité

AVIS

RISQUE DE CHOC ÉLECTRIQUE -NE PAS OUVRIR.

ATTENTION : AFIN DE RÉDUIRE LES RISQUES DE CHOC ÉLECTRIQUES, NE PAS RETIRER LE COUVERCLE (OU L'ARRIÈRE). AUCUNE PIÈCE RÉPARABLE PAR L'UTILISATEUR N'EST À L'INTÉRIEUR. CONFIEZ L'ENTRETIEN AU PERSONNEL D'ENTRETIEN QUALIFIÉ.

L'étiquette mentionnant les précautions se trouve à l'arrière ou sur le dessous du boîtier.

Le symbole de l'éclair dans un triangle équilatéral est conçu pour alerter l'utilisateur de la présence d'une "tension dangereuse" non isolée à l'intérieur de l'appareil et qui peut être d'une importance suffisante pour constituer un risque d'électrocution.

Le symbole du point d'exclamation dans un triangle équilatéral est conçu pour avertir l'utilisateur que la documentation accompagnant l'appareil contient des instructions importantes concernant le fonctionnement et l'entretien (réparation) de l'appareil.

Symbole pour la CLASSE II ou un appareil électrique à double isolation. Cet appareil est conçu de sorte à ne pas nécessiter de raccordement de sécurité à la terre.

AVERTISSEMENT :
Afin de réduire les risques d'incendie ou de choc électrique, ne pas exposer cet appareil à la pluie ou à l'humidité et les objets remplis de liquide, comme les vases, ne doivent pas être placés sur le dessus de l'appareil.

ATTENTION :
Pour éviter les chocs électriques, introduire la lame la plus large de la fiche dans la borne correspondante de la prise et pousser à fond.

PHILIPS *Pour un soutien plus rapide, visitez-nous en ligne pour des solutions en libre-service et de davardage au www.philips.com/support*

LA SÉCURITÉ DES ENFANTS :
L'IMPORTANCE D'UN EMPLACEMENT APPROPRIÉ POUR LE TÉLÉVISEUR L'INDUSTRIE DE L'ÉLECTRONIQUE GRAND PUBLIC EST SOUCIEUSE DE VOTRE SÉCURITÉ

- Les fabricants, les détaillants et l'industrie de l'électronique grand public dans son ensemble sont déterminés à faire en sorte que le divertissement domestique soit sûr et plaisant.
- Alors que vous vous divertissez devant la télévision, n'oubliez pas que tous les téléviseurs, neufs comme anciens, doivent être : soit positionnés sur un socle approprié, soit installés selon les recommandations spécifiques du fabricant. Les téléviseurs placés de façon non appropriée sur des commodes, des bibliothèques, des étagères, des bureaux, des haut-parleurs, des armoires, des chariots, etc. peuvent tomber et entraîner des blessures.

RESTER À L'ÉCOUTE DE LA SÉCURITÉ

- Respectez **TOUJOURS** les recommandations du fabricant pour une installation sûre de votre téléviseur.
- Lisez et suivez **TOUJOURS** toutes les instructions données pour un bon usage de votre téléviseur.
- Ne permettez **JAMAIS** aux enfants de grimper ou de jouer sur le téléviseur ou le meuble sur lequel le téléviseur est placé.
- Ne placez **JAMAIS** le téléviseur sur un meuble pouvant facilement être utilisé comme marche-pied, telle qu'une commode par exemple.
- Installez **TOUJOURS** le téléviseur à un endroit où il ne peut pas être poussé, tiré ou renversé.
- Faites **TOUJOURS** passer les prises et câbles connectés au téléviseur à un endroit où ils ne pourront pas faire trébucher quelqu'un ou encore où ils ne pourront pas être tirés ou attrapés.

FIXATION DU TÉLÉVISEUR SUR LE MUR OU LE PLAFOND

- Contactez **TOUJOURS** votre revendeur pour une installation professionnelle au moindre doute quant à votre capacité à fixer le téléviseur de manière sûre.
- Utilisez **TOUJOURS** un support recommandé par le fabricant du téléviseur et dont la sécurité a été certifiée par un laboratoire indépendant (tel que UL, CSA, ETL).
- Suivez **TOUJOURS** toutes les instructions fournies par les fabricants du téléviseur et du support.
- Assurez-vous **TOUJOURS** que le mur ou le plafond sur lequel vous fixez le téléviseur est approprié. Certains supports ne sont pas conçus pour être fixés aux murs ou aux plafonds ayant une armature en acier ou construits avec des parpaings. En cas de doute, contactez un installateur professionnel.
- Les téléviseurs peuvent être lourds. Deux personnes minimum sont nécessaires pour la fixation au mur ou au plafond.

DÉPLACER UN ANCIEN TÉLÉVISEUR DANS VOTRE MAISON

- Nombreuses sont les personnes déplaçant leur ancien téléviseur CRT dans une autre pièce de la maison après l'achat d'un téléviseur à écran plat. Une attention particulière doit être portée au nouvel emplacement d'un ancien téléviseur CRT.
- Placez **TOUJOURS** votre ancien téléviseur CRT sur un meuble solide et adapté à la taille et au poids du téléviseur.
- Ne placez **JAMAIS** votre ancien téléviseur CRT sur une commode dont les enfants sont susceptibles d'utiliser les tiroirs pour grimper.
- Assurez-vous **TOUJOURS** que votre ancien téléviseur CRT ne dépasse pas le bord de votre meuble.

1. Lire ces instructions.
2. Conserver ces instructions.
3. Obéir à tous les avertissements.
4. Suivre toutes les instructions.
5. Éviter d'utiliser cet appareil à proximité de l'eau.
6. Nettoyer à l'aide d'un linge sec seulement.
7. Ne pas boucher les orifices de ventilation. Effectuer l'installation selon les instructions du fabricant.
8. Ne pas installer l'appareil près d'une source de chaleur comme un radiateur, un registre de chaleur, une cuisinière ou tout autre appareil (y compris les amplificateurs) qui dégage de la chaleur.
9. Ne pas contourner la mesure de sécurité de la fiche polarisée ou de mise à la terre. Une fiche polarisée est dotée de deux lames dont l'une est plus large que l'autre. Une fiche avec mise à la terre est dotée de deux lames auxquelles s'ajoute une troisième broche de mise à la terre. La lame large, la troisième broche, est fournie pour votre sécurité. Si la fiche fournie ne rentre pas dans votre prise secteur, consultez un électricien qui changera votre prise murale obsolète.
10. Protéger le cordon d'alimentation pour éviter que l'on marche dessus ou qu'il soit plié en particulier au niveau de la fiche, des prises de courant de commodité et à l'endroit où il sort de l'appareil.
11. Utiliser uniquement des équipements/accessoires spécifiés par le fabricant.
12. L'appareil ne doit être utilisé qu'avec le chariot, socle, trépied, support ou table spécifié par le fabricant ou vendu avec l'appareil. Un appareil utilisé en combinaison avec un chariot doit être déplacé avec soin afin d'éviter les risques de blessures occasionnées par le renversement de l'appareil.
13. Débrancher cet appareil durant les orages électriques ou lorsqu'il n'est pas utilisé pour une période de temps prolongée.
14. L'entretien ou la réparation de l'appareil doit être effectué par du personnel qualifié uniquement. Il faut faire réparer l'appareil dès que celui-ci est endommagé d'une façon quelconque, qu'il s'agisse du cordon ou de la fiche d'alimentation, si du liquide a été renversé ou des objets sont tombés dans l'appareil, s'il a été exposé à la pluie ou à une humidité excessive, s'il ne fonctionne pas normalement ou s'il a subi un choc.

Remarque pour les installateurs de système de câble:
Ce rappel est fourni pour attirer l'attention de l'installateur du système CATV sur l'article 820 du NEC, ANSI/NFPA 70 et la section 54 du CEC, partie I, qui fournit des directives pour une mise à la terre appropriée et, en particulier, spécifie que la mise à la terre du câble doit être connectée au système de mise à la terre du bâtiment, aussi près que possible du point d'entrée du câble.

Exemple de mise à la terre d'une antenne suivant les recommandations du National Electrical Code (NEC)

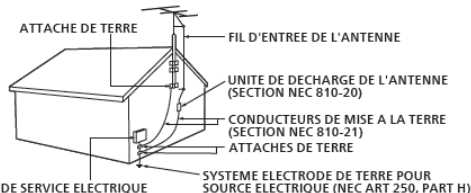

Si une antenne extérieure ou un système de câble est connecté au produit, assurez-vous que l'antenne ou le système de câble est mis à la terre afin de fournir une certaine protection contre les surtensions et les charges statiques accumulées. L'article 810 du NEC, ANSI/NFPA 70 et la section 54 du CEC, partie I, fournissent des informations concernant la mise à la terre correcte du mât et de la structure de support, la mise à la terre du fil d'entrée vers une unité de décharge d'antenne, la taille des conducteurs de mise à la terre, l'emplacement de l'unité de décharge d'antenne, la connexion aux électrodes de mise à la terre et les exigences relatives à l'électrode de mise à la terre.

Ensemble de support mural			
	Marque	Modèle n°	Taille de vis
40PFL4775/F7	SANUS	AST16	M4 x 1,378" (35 mm)
40PFL4775/F6			
43PFL4775/F7			
43PFL4775/F6			

- Les kits de montage mural compatibles sont disponibles auprès de fournisseurs externes et permettront le montage du téléviseur au mur.
- Le kit de support mural recommandé (vendu séparément) permet le montage du téléviseur sur le mur.
- Pour des informations détaillées sur l'installation du support mural, reportez-vous au Livret d'instructions du support mural.
- Funai Corporation n'est pas responsable des dommages causés au produit ou des blessures qui pourraient vous être occasionnées ou causées à des tiers si vous choisissez d'installer le support mural de téléviseur ou de monter le téléviseur sur le support par vous-même.
- Le support mural doit être installé par des experts

Funai Corporation n'est pas responsable de ces types d'accident et de blessure indiqués ci-dessous.

- Installez le support mural sur un mur vertical solide.
- En cas d'installation sur un plafond ou un mur penché, le téléviseur et le support mural peuvent tomber, ce qui peut occasionner de graves blessures.
- N'utilisez pas des vis plus longues ou plus courtes que la longueur spécifiée. Si des vis trop longues sont utilisées, cela peut causer des dommages mécaniques ou électriques à l'intérieur du poste de télévision. Si des vis trop courtes sont utilisées, cela peut entraîner la chute du poste de télévision.
- Ne fixez pas les vis avec une force excessive ; cela peut endommager le produit ou entraîner la chute du produit, occasionnant des blessures.
- Pour des raisons de sécurité, 2 personnes doivent monter le téléviseur sur un support mural.
- Ne montez pas le téléviseur sur le support mural alors qu'il est branché ou allumé. Cela peut entraîner une électrocution.

Lors de l'installation de l'appareil sur le mur, laissez de l'espace.

Haut: 11,8" (30 cm)
Côtés gauche et droit: 5,9" (15 cm)
Bas: 3,9" (10 cm)

Avis

Les marques de commerce sont la propriété de Koninklijke Philips N.V. ou de leurs détenteurs respectifs. Funai Corporation se réserve le droit de modifier les produits à tout moment, mais n'est pas contraint de modifier les offres précédentes en conséquence. Le contenu de document est jugé conforme à l'usage auquel ce système est destiné. Si le produit ou les modules et procédures correspondants sont utilisés à d'autres fins que celles spécifiées dans document, vous devrez obtenir la confirmation de leur validité et de leur adéquation.

Funai Corporation garantit que le matériel ne constitue pas en lui-même une contrefaçon de brevet aux États-g q Unis.

Aucune garantie supplémentaire n'est expresse ou tacite.

Funai Corporation ne peut être tenue responsable de toute erreur pouvant s'être glissée dans le contenu de document ou pour tout problème résultant du contenu de document. Les erreurs rapportées à Funai Corporation seront corrigées et publiées sur le site Web de soutien technique de Funai Corporation dès que possible.

Caractéristiques des pixels

L'écran à cristaux liquides de ce téléviseur possède un grand nombre de pixels couleur. Bien que le taux de pixels effectifs soit de 99,999 % ou plus, des points noirs ou des points de lumière (rouge, vert ou bleu) peuvent apparaître constamment à l'écran. Il s'agit d'une propriété structurelle de l'affichage (selon les normes industrielles standard), et non d'un dysfonctionnement.

Garantie

Aucun composant ne peut être réparé par l'utilisateur. N'ouvrez pas ou n'enlevez pas les couvercles donnant accès à l'intérieur du produit. Seuls les centres de service agréés de les ateliers de réparation officiels sont autorisés à réparer nos produits. Le non respect de cette consigne entraîne l'annulation de toute garantie, expresse ou tacite. Toute opération expressément interdite dans document, ou tout réglage ou toute procédure d'assemblage non recommandé(e) ou autorisé(e) par document entraîne l'annulation de la garantie.

Avis de la commission fédérale des communications

Cet équipement a été testé et jugé compatible avec les limites s'appliquant aux appareils numériques de la classe B, conformément à l'article 15 du règlement de la FCC. Ces limites ont été définies pour fournir une protection raisonnable contre les interférences nuisibles dans le cadre d'une installation résidentielle. Cet équipement génère, utilise et peut émettre de l'énergie radiofréquence et, s'il n'est pas installé ni utilisé conformément aux instructions, peut causer des interférences gênantes pour les communications radio. Rien ne garantit toutefois que des interférences ne surviendront pas dans une installation particulière. + Si cet équipement cause des interférences nuisibles pour la réception de la radio ou de la télévision, ce qui peut être déterminé en mettant l'équipement hors tension puis sous tension, l'utilisateur devra essayer de corriger ces interférences en effectuant une ou plusieurs des opérations suivantes:

- Réorientez ou déplacez l'antenne de réception.
- Augmentez la distance entre l'équipement et le récepteur.
- Branchez l'équipement à une prise d'un circuit autre que celui auquel le récepteur est branché.
- Consultez le détaillant ou un technicien de radiotélévision expérimenté.

Cet appareil est conforme à la partie 15 des réglementations de la FCC. Le fonctionnement est assujéti à ces deux conditions: (1) cet appareil ne peut pas causer du brouillage préjudiciable et (2) cet appareil doit accepter toute interférence reçue, notamment les interférences qui peuvent entraîner un fonctionnement non désiré.

Déclaration de conformité

Nom Commercial: PHILIPS
Partie responsable: Funai Corporation, Inc.
Modèle: Uniquement pour le 40PFL4775/F6, 40PFL4775/F7, 43PFL4775/F6, 43PFL4775/F7
Adresse: 12489 Lakeland Road, Santa Fe Springs, CA 90670, USA
Numéro de téléphone: 1 833 978 3323

Modifications

Cet appareil peut générer ou utiliser de l'énergie de radiofréquence. Les changements ou modifications à cet appareil peut entraîner du brouillage préjudiciable. Toute modification à cet appareil doit être approuvée par Funai Corporation. L'utilisateur pourrait perdre l'autorisation d'utiliser cet appareil si un changement ou une modification non autorisée est effectuée.

Câbles

Les connexions à cet appareil doivent être effectuées avec des câbles blindés munis de boîtiers de connecter RFI / EMI métalliques afin de demeurer conformes aux règles et réglementations de la FCC.

Avis de conformité à la réglementation d'Industrie Canada

CAN ICES-3 (B)/NMB-3 (B)
Appareil de réception de télévision analogique et numérique, Canada BETS-7 / NTMR-7.

Le FCC/IC RSS suivant s'applique à l'adaptateur du réseau local sans fil dans ce produit.

Avertissement FCC: tout changement ou modification qui n'est pas expressément agréé par la partie responsable de la réglementation peut annuler l'autorité de l'utilisateur liée à l'usage de cet équipement.

Cet émetteur ne doit pas être situé au même endroit ou fonctionner en association avec une autre antenne ou un autre émetteur.

Conformité FCC / IC RF Exposition

Cet équipement est conforme aux limites d'exposition aux rayonnements énoncées pour un environnement non contrôlé et respecte les règles les radioélectriques (RF) de la FCC, lignes directrices d'exposition et d'exposition aux fréquences radioélectriques (RF) CNR-102 de l'IC

Cet équipement doit être installé et utilisé en gardant une distance de 20 cm ou plus entre le radiateur et le corps humain.

Le présent appareil est conforme à la partie 15 des règles de la FCC et CNR d'Industrie Canada applicables aux appareils radio exempts de licence. L'exploitation est autorisée aux deux conditions suivantes: (1) l'appareil ne doit pas produire de brouillage, et (2) l'appareil doit accepter tout brouillage subi, même si le brouillage est susceptible d'en compromettre le fonctionnement.

La bande 5150-5250 MHz est restreinte à une utilisation à l'intérieur seulement. Les radars de haute puissance sont désignés comme utilisateurs principaux (c'est-à-dire utilisateurs prioritaires) pour les bandes 5250-5350 MHz et 5650-5850 MHz, et que ces radars peuvent provoquer du brouillage et/ou des dommages aux dispositifs LAN-EL.

Conformité avec l'exigence FCC 15.407 (c) et l'exigence IC CNR-210A9.4.4

La transmission des données est toujours initiée par le logiciel, puis les données sont transmises par l'intermédiaire du MAC, par la bande de base numérique et analogique et, enfin, à la puce RF. Plusieurs paquets spéciaux sont initiés par le MAC. Ce sont les seuls moyens pour qu'une partie de la bande de base numérique active l'émetteur RF, puis désactive celui-ci à la fin du paquet. En conséquence, l'émetteur reste uniquement activé lors de la transmission d'un des paquets susmentionnés. En d'autres termes, ce dispositif interromp automatiquement toute transmission en cas d'absence d'information à transmettre ou de défaillance.

Positionnement du téléviseur

- Les téléviseurs à grand écran sont lourds. 2 personnes sont requises pour soutenir et manipuler le téléviseur à grand écran.
- Veillez à tenir fermement les cadres supérieur et inférieur de l'appareil de la façon indiquée.
- Installez le téléviseur en position horizontale et stable. Ne placez rien directement sous ou sur le téléviseur.
- Ne pas installer l'appareil dans un endroit exposé directement aux rayons du soleil, à la poussière ou aux fortes vibrations.
- En fonction de l'environnement, la température du téléviseur peut augmenter légèrement. Il ne s'agit pas d'un dysfonctionnement.
- Lorsque vous installez cet appareil dans un environnement tempéré, évitez les endroits ayant des changements brusques de température.
– Température de fonctionnement: 41 °F (5 °C) à 104 °F (40 °C)
- Cet appareil ne doit pas être utilisé dans un environnement tropical puisqu'il n'a pas été évalué dans ces conditions.
- Aucun objet ne doit être placé directement sur ou sous cet appareil, particulièrement des chandelles allumées ou autres objets avec flammes.
- Si le téléviseur est placé trop près de vos équipements externes, il est possible que ceux-ci (selon leur type) provoquent du bruit ou des perturbations de l'image et / ou du son. Dans ce cas, assurez-vous de laisser suffisamment d'espace entre les équipements externes et le téléviseur.
- Effectuez tous les raccordements nécessaires avant de brancher le cordon d'alimentation à la prise d'alimentation.
- Vérifiez que vous pouvez toujours accéder facilement au cordon et à la prise d'alimentation CA pour débrancher le téléviseur de la prise de la prise CA.
- Avant de déplacer le téléviseur, débranchez tous les câbles qui y sont reliés afin d'éviter d'endommager les connecteurs, particulièrement le synthonisateur du téléviseur.
- Assurez-vous de débrancher la fiche d'alimentation CA de la prise CA avant de déplacer ou transporter l'appareil.
- Lorsque vous déplacez et déposez le téléviseur, veuillez éviter de coincer le cordon d'alimentation CA sous l'appareil.

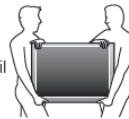

Avis d'application de la réglementation

AVERTISSEMENT: Afin de prévenir une blessure, l'appareil doit être fixé de façon sécuritaire au meuble ou au mur conformément aux instructions. Incliner, secouer ou balancer l'appareil peut entraîner une blessure ou la mort.

Risque de stabilité

Un téléviseur peut tomber, causant des dommages corporels graves ou la mort. Ne jamais placer un téléviseur dans un endroit instable. De nombreuses blessures peuvent être évitées, particulièrement chez les enfants, en prenant de simples précautions comme:

- Toujours utiliser des meubles, supports ou instructions de montage recommandés par le fabricant du téléviseur.
- Toujours utiliser exclusivement des meubles qui peuvent supporter le téléviseur en toute sécurité.
- Toujours vérifier que le téléviseur ne dépasse pas le bord du meuble qui le supporte.
- Toujours informer les enfants des dangers de grimper sur le meuble pour atteindre le téléviseur ou ses commandes.
- Enrouler de façon sûre les cordons et câbles raccordés au téléviseur afin qu'ils ne puissent pas être acheminés, tirés et pincés.
- Ne pas placer le téléviseur sur un support instable.
- Ne pas placer le téléviseur sur un meuble haut (par exemple, placards ou bibliothèques) sans fixer le meuble et le téléviseur à un support approprié.
- Ne pas placer le téléviseur sur un textile ou tout autre matière située entre le téléviseur et le meuble qui le supporte.
- Ne pas placer d'objets tels que des jouets ou des télécommandes susceptibles d'attirer les enfants sur un téléviseur ou le meuble qui le supporte.

Si le téléviseur existant doit être conservé et déplacé, les mêmes considérations que celles mentionnées plus haut doivent être appliquées.

Ne placez pas cet appareil sur un meuble qui pourrait être renversé par un enfant ou un adulte qui pourrait s'y appuyer, le tirer ou monter dessus. La chute de l'appareil peut causer des blessures graves ou même la mort. Afin d'éviter l'interruption de la ventilation, cet appareil ne doit pas être placé dans un équipement intégré comme une bibliothèque, une étagère, etc. et les événements de cet appareil ne doivent pas être couverts avec quoi que ce soit comme une nappe, un rideau, un journal, etc. Assurez-vous qu'il y a assez d'espace de ventilation (4" / 10 cm ou plus) autour de l'appareil.

Appuyez sur pour allumer l'appareil et passer en mode Veille. Pour éteindre totalement l'appareil, vous devez débrancher la fiche d'alimentation CA de la prise d'alimentation CA. Débranchez la fiche d'alimentation CA pour éteindre l'appareil lorsqu'un problème survient ou qu'il n'est pas utilisé. La fiche CA doit demeurer rapidement disponible.

Fiche d'alimentation CA



Ne jamais utiliser d'époussoiruseuse au gaz sur ce téléviseur. Le gaz contenu dans l'appareil pourrait s'enflammer et exploser.

Protection de l'environnement



L'emballage de ce produit est conçu pour être recyclé. Communiquez avec les autorités locales pour obtenir des renseignements sur la manière de recycler l'emballage. Pour tout renseignement sur le recyclage des produits, veuillez visiter - www.recycle.philips.com

Directives de fin de vie

Philips prête une attention toute particulière à la fabrication de produits écologiques dans les zones focales vertes. Votre nouveau téléviseur contient des pièces qui peuvent être recyclées et réutilisées. À la fin de sa vie utile, le téléviseur peut être démonté par des entreprises spécialisées en vue de concentrer les matériaux réutilisables et de minimiser la quantité de matériel à mettre au rebut. Veuillez vous assurer de mettre votre ancien téléviseur au rebut selon la réglementation locale.

▲ Utilisation des piles

ATTENTION : Il y a danger d'explosion si les piles ne sont pas remplacées correctement. Remplacez-les uniquement avec des piles du même modèle ou d'un modèle équivalent.

AVERTISSEMENT : Les piles (le bloc-piles ou la pile installée) ne doivent pas être exposées à la chaleur excessive comme le soleil, le feu, l'équivalent.

- Ne pas mélanger d'anciennes piles avec des nouvelles.
- Ne pas mélanger les piles alcalines, standards (carbone-zinc) ou rechargeables (ni-cad, ni-mh, Li-ion, etc.).

Mise au rebut des piles usagées

Les piles fournies ne contiennent pas de métaux lourds, le mercure et le cadmium, cependant, dans certaines localités, jeter les piles dans les déchets domestiques est interdit. Veuillez vous assurer que vous éliminez les piles selon la réglementation locale.

Préparation au déplacement / expédition de l'unité

Veuillez emballer l'appareil correctement selon le diagramme sur la boîte.

- Pour éviter d'endommager l'écran, ne pas emballer le support du même côté que l'écran du téléviseur, reportez-vous à l'illustration.

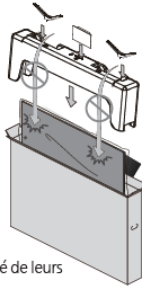

Copyright

Toutes les autres marques, déposées ou non déposées, sont la propriété de leurs détenteurs respectifs.



Les termes HDMI et HDMI High-Definition Multimedia Interface, de même que le logo HDMI sont des marques commerciales ou des marques déposées de HDMI Licensing Administrator, Inc. aux États-Unis et dans d'autres pays.



Fabriqué sous licence de Dolby Laboratories. Dolby, Dolby Audio, et le symbole double-D sont des marques de commerce de Dolby Laboratories Licensing Corporation.

Des portions de ce logiciel font l'objet d'un copyright © The FreeType Project (www.freetype.org).

L'Académie Américaine de Pédiatrie déconseille la télévision pour les enfants de moins de deux ans.

Certaines fonctions nécessitent une connexion Internet à large bande en continu, une mise à jour du micrologiciel et/ou une bande passante minimale. Les services Internet varient selon la région.

Licence

Funai Corporation, Inc. offre par la présente de livrer, sur demande, une copie du code source complet correspondant aux paquets de code source libre protégés par des droits d'auteur, sur une base « TEL QUEL », utilisés dans ce produit, pour lequel une telle offre est requise par les licences respectives. Cette offre est valable jusqu'à trois ans après l'achat du produit pour toute personne ayant reçu cette information. Pour obtenir le code source, veuillez contacter Funai Corporation, Inc. Vous devez vous adresser à Funai Service Corporation OSS Request, 2425 Spiegel Drive, Groveport, OH 43125, États-Unis. Funai Corporation, Inc. décline toute garantie et représentation concernant ce logiciel et le code source associé, y compris la qualité, la fiabilité, la facilité d'utilisation et l'exactitude, et décline également toute garantie expresse, implicite, légale ou autre, y compris, mais sans s'y limiter, toute garantie implicite de titre, de non-violation, de qualité marchande ou d'adéquation à un usage particulier. La société Funai Corporation, Inc. n'est pas tenue d'apporter des corrections au logiciel libre ou au code source, ni de fournir un soutien ou une assistance à cet égard. Funai Corporation, Inc. décline toute responsabilité découlant de ou en relation avec l'utilisation de ce logiciel et/ou code source.

Ce produit a été fabriqué par et est vendu sous la responsabilité de Funai Corporation Inc., et Funai Corporation Inc. est le garant en ce qui concerne ce produit.

Garantie limitée

GARANTIE LIMITÉE UN (1) AN

COUVERTURE DE GARANTIE :

La provision pour la garantie se limite aux termes énumérés ci-dessous.

QUI EST COUVERT :

La compagnie garantit le produit au premier acheteur ou à la personne recevant le produit en cadeau contre tout défaut de matière ou de main d'œuvre conformément à la date d'achat originale (« Période de garantie ») d'un distributeur agréé. Le reçu de vente original indiquant le nom du produit ainsi que la date d'achat d'un détaillant agréé est considéré comme une preuve d'achat.

QU'EST-CE QUI EST COUVERT :

La garantie couvre les nouveaux produits contre tout défaut de matière ou de main d'œuvre et suivant la réception d'une réclamation valide dans les limites de la garantie. La compagnie s'engage, à son choix, à (1) réparer le produit gratuitement avec des pièces de rechange neuves ou remises à neuf, ou à (2) échanger le produit pour un produit neuf ou ayant été fabriqué à partir de pièces neuves ou usagées en bon état et au moins fonctionnellement équivalent ou comparable au produit d'origine dans l'inventaire actuel de Philips, ou à (3) rembourser le prix d'achat initial du produit. La compagnie garantit les produits ou pièces de remplacement prévus sous cette garantie contre tout défaut de matière ou de main d'œuvre à partir de la date de remplacement ou de réparation pour une période de quatre-vingt-dix (90) jours ou pour la portion restante de la garantie du produit d'origine, la plus longue de ces couvertures étant à retenir. Lorsqu'un produit ou une pièce est échangée, tout article de rechange devient votre propriété et l'article remplacé devient la propriété de la compagnie. Lorsqu'un remboursement est effectué, votre produit devient la propriété de la compagnie.

Remarque : tout produit vendu et identifié comme étant remis à neuf ou rénové porte une garantie limitée de quatre-vingt-dix (90) jours.

Un produit de remplacement ne pourra être envoyé que si toutes les exigences de la garantie ont été respectées. Tout manquement de répondre à toutes les exigences pourra entraîner un délai.

CE QUI N'EST PAS COUVERT - EXCLUSIONS ET LIMITATIONS :

Cette garantie limitée ne s'applique qu'aux nouveaux produits fabriqués par ou pour la compagnie pouvant être identifiés par la marque de commerce, le nom commercial ou le logo qui y sont apposés. Cette garantie limitée ne s'applique à aucun produit matériel ou logiciel, même si celui-ci est incorporé au produit ou vendu avec celui-ci. Les fabricants, fournisseurs ou éditeurs peuvent fournir une garantie séparée pour leurs propres produits intégrés au produit fourni.

La compagnie ne saurait être tenue responsable de tout dommage ou perte de programmes, données ou autres informations mis en mémoire dans tous médias contenus dans le produit, ou autre add-on produit ou pièce non couvert par cette garantie. La récupération ou réinstallation des programmes, données ou autres informations n'est pas couverte par cette garantie limitée.

Cette garantie ne s'applique pas (a) aux dommages causés par un accident, un abus, un mauvais usage, une négligence, une mauvaise application ou à un produit non fournis, (b) aux dommages causés par un service réalisé par quiconque autre que la compagnie ou qu'un centre de service agréé de la compagnie, (c) à un produit ou pièce ayant été modifié sans la permission écrite de la compagnie, ou (d) si tout numéro de série a été supprimé ou déformé, ou (e) à un produit, accessoire ou produit non durable vendu « TEL QUEL » sans garantie de quelque description que ce soit par l'inclusion de produits remis vendu « TEL QUEL » par certains détaillants.

Cette garantie limitée ne couvre pas :

- les frais d'expédition pour le renvoi du produit défectueux
- les frais de main-d'œuvre pour l'installation ou la configuration du produit, le réglage des commandes sur le produit du client ainsi que l'installation ou la réparation du système d'antenne/source sonore externe au produit.
- la réparation du produit et/ou le remplacement des pièces à cause d'une mauvaise installation ou entretien, d'un raccordement à une alimentation électrique incorrecte, d'une surtension temporaire, de dommages occasionnés par la foudre, d'une rémanence de l'image ou de marques à l'écran résultant de l'affichage d'un contenu stationnaire fixe pour une période de temps prolongée, de l'aspect esthétique du produit causé par une usure normale, d'une réparation non autorisée ou de toute autre cause non contrôlable par la compagnie.
- tout dommage ou réclamation pour des produits non disponibles à l'utilisation ou pour des données perdues ou logiciel perdu.
- tout dommage causé par un mauvais acheminement du produit ou par un accident encouru lors du renvoi du produit.
- un produit nécessitant une modification ou adaptation afin de permettre l'utilisation dans tout pays autre que celui pour lequel il était désigné, fabriqué, approuvé et/ou autorisé ou toute réparation du produit endommagé par ces modifications.
- un produit utilisé à des fins commerciales ou institutionnelles (y compris mais non de façon limitative les fins de location).
- un produit perdu lors de l'expédition sans preuve signée de la réception.
- tout manquement d'exploiter le produit selon document.

POUR OBTENIR DE L'AIDE...

Communiquez avec le centre de service à la clientèle : 1 833 978 3323
Chattez avec nous en anglais : <https://tinyurl.com/y2e29x5q>

LA RÉPARATION OU LE REMPLACEMENT CONFORMÈMENT À CETTE GARANTIE CONSTITUE LE SEUL REMÈDE POUR LE CONSOMMATEUR, AVEC LA COMPAGNIE ÉMETTRICE NON RESPONSABLE N'EST AUCUNEMENT RESPONSABLE DE TOUT DOMMAGE ACCESSOIRE OU INDIRECT RÉSULTANT DE LA VIOLATION DE TOUTE GARANTIE EXPRESSE OU IMPLICITE SUR CE PRODUIT. SAUF DANS LA MESURE INTERDITE PAR LES LOIS APPLICABLES, TOUTE GARANTIE IMPLICITE DE QUALITÉ LOYALE ET MARCHANDE OU D'UTILITÉ PARTICULIÈRE DU PRODUIT EST LIMITÉE DANS LE TEMPS À LA DURÉE DE CETTE GARANTIE.

Certains états ne reconnaissent pas l'exclusion ou la limitation de la responsabilité pour dommages indirects ou accessoires, ou autorisent des limitations sur la durée d'une garantie implicite, il est donc possible que les limitations ou exclusions mentionnées ci-dessus soient sans effet dans votre cas.

Cette garantie vous donne des droits légaux spécifiques. Il est possible que vous bénéficiiez de droits supplémentaires variant d'un État/Province à l'autre.

Funai Service Corporation
2425 Spiegel Drive, Groveport, OH 43125, USA



Imprimé en Chine