

Register your product and get support at
www.philips.com/support

50PFL3908
50PFL1908
46PFL3908
40PFL4908
39PFL4408
32PFL4908
32PFL2908



EN User Manual

ES Manual del Usuario

EN For further assistance, call the customer support service in your country.

- To obtain assistance, contact Philips Customer Care Center at
México D.F. and Área Metropolitana; **58 87 97 36**
Interior de la República; **01 800 839 19 89**
Colombia; **01 800 952 0640**
Costa Rica; **0800 052 1564**
Guatemala; **1 800 835 0351**
El Salvador; **1 800 6141**
Honduras; **01 800 122 6276**
Panamá; **800 052 1372**
Venezuela; **01 800 100 5399**

ES Para obtener más información, llame al servicio de soporte al cliente de su país.

- Para obtener asistencia, póngase en contacto con CENTRO DE INFORMACION AL CLIENTE,
México D.F. y Área Metropolitana; **58 87 97 36**
Interior de la República; **01 800 839 19 89**
Colombia; **01 800 952 0640**
Costa Rica; **0800 052 1564**
Guatemala; **1 800 835 0351**
El Salvador; **1 800 6141**
Honduras; **01 800 122 6276**
Panamá; **800 052 1372**
Venezuela; **01 800 100 5399**

PHILIPS

Contenido

1 Aviso 5

2 Importante 7

Ubicación del TV	7
Avisos regulatorios	7
Cuidado ambiental	7

3 Cómo comenzar 8

Características	8
Accesorios suministrados	8
Símbolos utilizados en este manual	8
Montaje de la base	9
Fijación de la base	9
Instalación de baterías en el control remoto	10
Función de control remoto	11
Tablero de control	12
Terminales	13
Conectar la antena o el cable	14
Conexión del cable de energía CA	14
Selección de calidad de conexión	15
Conexión de sus dispositivos	15
Configuración inicial	19

4 Uso de su TV 21

Encendido de su TV y modo de Espera	21
Ajuste de volumen	21
Cambio de canales	21
Sintonización de canales desde un dispositivo externo	22
Acceso al Menú de Inicio	22
Uso de modo automático	23
Creación y uso de listas de canales favoritos	23
Cambio de formato de imagen	24
Información de pantalla de TV	24
USB	25

5 Aproveche más su TV 27

Asistente de ajustes	28
Imagen	28
Sonido	30
Opciones	31
Ajustes Subtit.	31
Temporizador	32
Bloque para niños y de clasificaciones	32
Cambiar código	34
Instalación	34
Idioma	34
Instalación de canal	35
Preferencias	36
Uso de Philips EasyLink	36
Red	38
Recuperación de sus ajustes a los valores predeterminados	41
Actual. Software	41
Comprobar su versión actual de software	41
Preparación para actualización de software	41
Actualización de software	42

Comprueba automáticamente el software más reciente	42
Desactivación de Netflix	42
Netflix ESN	43
Desactivación de VUDU	43
Desactivación de YouTube	43
Licencia	43
Philips Wirelessconnect	44
Ver fotos, reproducir música y ver vídeos con DLNA	44
Net TV	46
Cómo disfrutar vTuner	47

6 Consejos útiles 50

FAQ	50
Solución de problemas	51

7 Información 53

Glosario	53
Mantenimiento	53

8 Especificaciones 54

9 Garantía 55

P&F MEXICANA, S. A. de C. V.	56
------------------------------	----

Conozca estos símbolos de **seguridad**



La marca de precaución está ubicada en la parte trasera o debajo del gabinete.



El símbolo del rayo con punta de flecha, en el interior de un triángulo equilátero, tiene la finalidad de avisar al usuario de la presencia de "tensión peligrosa" dentro de la caja del aparato que podría ser de suficiente intensidad como para constituir un riesgo para las personas en caso de que éstas recibiesen una descarga eléctrica.



El signo de exclamación dentro de un triángulo equilátero tiene la finalidad de avisar al usuario de la presencia de instrucciones de utilización y mantenimiento (servicio) en el material impreso que acompaña al aparato.

ADVERTENCIA: Para reducir el riesgo de incendios o de descarga eléctrica, este aparato no se debe exponer a la lluvia ni a la humedad, y no se le deben colocar encima objetos llenos de líquido como jarrones.

PRECAUCIÓN: Para evitar descargas eléctricas, haga que la paleta ancha del enchufe coincida con la ranura ancha e introdúzcala hasta el fondo.

ATTENTION: Pour éviter les chocs électriques, introduire la lame la plus large de la fiche dans la borne correspondante de la prise et pousser jusqu'au fond.

PHILIPS

Visite nuestro sitio en el World Wide Web en www.philips.com/support

SEGURIDAD DE LOS NIÑOS:

ASUNTOS RELACIONADOS CON LA CORRECTA COLOCACIÓN DEL TELEVISOR

A LA INDUSTRIA DE LOS ARTÍCULOS ELECTRÓNICOS DE CONSUMO LE IMPORTA

- Los fabricantes, los minoristas y el resto de la industria de los artículos electrónicos de consumo han asumido el compromiso de lograr que el entretenimiento en el hogar sea seguro y se pueda disfrutar.
- Cuando disfrute de su televisor, tenga en cuenta que todos los televisores —ya sean nuevos o viejos— deben estar colocados sobre un soporte adecuado o instalados según las recomendaciones del fabricante. Los televisores que se colocan en forma inadecuada sobre tocadores, bibliotecas, estantes, escritorios, parlantes, cajoneras, carros, etc. pueden caer y provocar lesiones.

SINTONICE LA SEGURIDAD

- **SIEMPRE** siga las recomendaciones del fabricante para instalar el televisor de manera segura.
- **SIEMPRE** lea y siga todas las instrucciones para el uso adecuado del televisor.
- **NUNCA** permita que los niños trepen o jueguen sobre el televisor o sobre el mueble en el que se encuentra ubicado el televisor.
- **NUNCA** coloque el televisor sobre un mueble que se pueda usar fácilmente como escalera; por ejemplo, una cajonera.
- **SIEMPRE** instale el televisor donde no se pueda empujar, ni sea posible tirar de él o voltearlo.
- **SIEMPRE** acomode los cables conectados al televisor de manera tal que nadie pueda tropezar con ellos ni tirar de ellos.

INSTALACIÓN DEL TELEVISOR EN LA PARED O EN EL CIELO RASO

- **SIEMPRE** comuníquese con su vendedor para consultarle acerca de un instalador profesional si tiene dudas con respecto a su capacidad de instalar el televisor de manera segura.
- **SIEMPRE** utilice un soporte recomendado por el fabricante de televisores que tenga una certificación de seguridad de un laboratorio independiente (como UL, CSA, ETL).
- **SIEMPRE** siga todas las instrucciones proporcionadas por los fabricantes del televisor y del soporte.
- **SIEMPRE** asegúrese de que la pared o el cielo raso sobre el que instala el televisor sea adecuado. Ciertos soportes no están diseñados para ser instalados en paredes o cielo rasos con travesaños de acero o construcciones con bloques de cemento prefabricados. Si no está seguro al respecto, comuníquese con un instalador profesional.
- Los televisores pueden ser pesados. Se requieren como mínimo dos personas para instalar un televisor en la pared o el cielo raso.

CÓMO REUBICAR UN TELEVISOR VIEJO EN EL HOGAR

- Muchas personas llevan sus viejos televisores CRT a una habitación secundaria de la casa cuando compran un televisor de pantalla plana. Se debe prestar especial atención a la ubicación de los viejos televisores CRT.
- **SIEMPRE** coloque su viejo televisor CRT sobre un mueble resistente que resulte adecuado para su tamaño y su peso.
- **NUNCA** coloque su viejo televisor CRT sobre un tocador en el que los niños puedan usar los cajones para trepar.
- **SIEMPRE** asegúrese de que su viejo televisor CRT no sobresalga por los bordes del mueble.

CE.org/safety



Instrucciones de Seguridad Importantes

1. Lea estas instrucciones.
2. Guarde estas instrucciones.
3. Preste atención a todas las advertencias.
4. Siga todas las instrucciones.
5. No utilice este TV cerca del agua.
6. Límpielo solamente con un paño seco.
7. No bloquee ninguna abertura de ventilación. Instálelo de acuerdo con las instrucciones de los fabricantes.
8. No instale cerca de ninguna fuente de calor tal como radiadores, registros térmicos, estufas, u otros aparatos (incluyendo amplificadores) que produzcan calor.
9. No elimine el propósito de seguridad del enchufe polarizado o tipo conexión a tierra. Un enchufe polarizado tiene dos paletas, una más ancha que la otra. Un enchufe de conexión a tierra tiene dos paletas y una tercera espiga de conexión a tierra. La paleta más ancha o la tercera espiga se entrega para su seguridad. Si el enchufe que se proporciona no se ajusta a su tomacorriente, consulte a un electricista para que reemplace el tomacorriente obsoleto.
10. Proteja el cable de energía para que no caminen sobre éste o se perfore particularmente en los enchufes, receptáculos de conveniencia, y el punto donde salen del aparato.
11. Sólo use conexiones / accesorios especificados por el fabricante.
12. Sólo use con el carro, soporte, tripie, ménsula o mesa especificados por el fabricante, o vendidos con el aparato. Cuando se use un carro, tenga precaución cuando mueva la combinación de carro / aparato para evitar lesiones por inclinación. 

13. Desconecte este aparato durante tormentas eléctricas o cuando no lo utilice por periodos prolongados de tiempo.
14. Realice todo el servicio con personal de servicio calificado. Es necesario que el TV reciba servicio si se ha dañado de algún modo, como cuando se daña el cable o enchufe de suministro eléctrico, se ha derramado líquido o le han caído objetos dentro, cuando el TV ha estado expuesto a lluvia o humedad, no funciona bien o se ha caído.

Nota para el instalador del sistema CATV:

Se hace este recordatorio para llamar la atención del instalador del sistema CATV sobre el Artículo 820-40 del Código Eléctrico Nacional (NEC, por sus siglas en inglés), en donde se proporcionan instrucciones para la adecuada conexión a tierra y en donde, en particular, se especifica que la tierra de los cables se debe conectar al sistema de conexión a tierra del edificio, tan cerca del punto de entrada del cable como sea posible.

Ejemplo de la conexión a tierra según NEC (National Electric Code, es decir, Código eléctrico nacional)

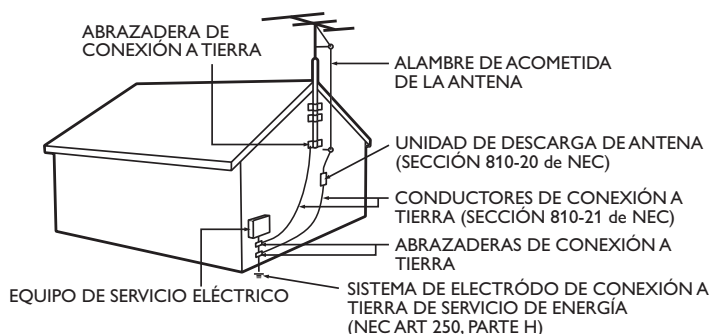

Kit de Soporte de Montaje en Pared

Marca	Modelo n°	Dimensiones de los tornillos	
50PFL3908 / 50PFL1908 / 46PFL3908	PHILIPS	SQM6485	M6 x 1.614" (41mm) con espaciador
40PFL4908 / 39PFL4408	PHILIPS	SQM6435/17	M6 x 1.614" (41mm) con espaciador
32PFL4908 / 32PFL2908	SANUS	SAN18B	M4 x 0.472" (12mm)

- El Kit de Soporte de Montaje en Pared recomendado (que se vende por separado) permite instalar el televisor en la pared.
- Para obtener información detallada sobre el montaje en pared, consulte el Libro de Instrucciones de Montaje en Pared.
- P&F Mexicana no se hace responsable de los daños materiales o personales que pudieran producirse si decide instalar el Soporte de Montaje en Pared del televisor o montar el televisor en un Soporte por su cuenta.
- La instalación del soporte de montaje mural tiene que encargarse a expertos.

P&F Mexicana no se hace responsable de los tipos de accidentes o lesiones que se indican a continuación.

- Instale el Soporte de Montaje en Pared en una pared vertical robusta.
- Si se instala en un techo o en una pared inclinada, el televisor y el Soporte de Montaje en Pared podrían caer y ocasionar lesiones graves.
- No utilice tornillos que sobrepasen o no alcancen la longitud especificada. Si utiliza tornillos demasiado largos, podría ocasionar daños mecánicos o eléctricos en el interior del televisor. Si utiliza tornillos demasiado cortos, el televisor podría desprenderse.
- No apriete los tornillos con fuerza excesiva. Esto puede dañar el producto o hacer que el producto caiga, lo que conlleva una lesión.
- Por razones de seguridad hay que encargar a dos personas el montaje de la televisión en el soporte de montaje mural.
- No monte la televisión en el soporte de montaje si ésta está enchufada o funcionando. Ello puede causar lesiones por descarga eléctrica.

Cuando instale el televisor en la pared, deje estos espacios.

Parte superior:	11,8 pulgadas (30cm)
Lado izquierdo y derecho:	5,9 pulgadas (15cm)
Abajo:	3,9 pulgadas (10cm)

1 Aviso

Las marcas registradas son propiedad de Koninklijke Philips N.V. o de sus respectivos propietarios.

P&F Mexicana se reserva el derecho de cambiar productos en cualquier momento sin estar obligada a ajustar suministros anteriores de acuerdo con dicho cambio.

Se cree que el material de este manual es adecuado para el uso pretendido del sistema. Si el producto o sus módulos o procedimientos individuales se usan para fines distintos de los especificados en este documento, se debe obtener la confirmación de su validez y adecuación. P&F Mexicana garantiza que el material mismo no infringe ninguna patente de los Estados Unidos. No se ofrece ninguna garantía adicional expresa ni implícita.

P&F Mexicana no será responsable de ningún error en el contenido de este documento ni de los problemas que pudieran surgir como resultado del contenido de este documento. Los errores de los que se informe a P&F Mexicana se adaptarán y publicarán en el sitio Web de soporte de P&F Mexicana lo antes posible.

Características de píxeles

Este producto LCD tiene un alto número de píxeles de colores. Aunque tiene píxeles efectivos de 99,999% o más, pueden aparecer constantemente en la pantalla puntos negros o puntos brillantes de luz (rojos, verdes o azules). Ésta es una propiedad estructural de la pantalla (dentro de estándares comunes de la industria), no una falla.

Garantía

El usuario no puede realizar el servicio de ninguno de los componentes. No abra el producto ni retire las cubiertas que cubren su interior. Las reparaciones sólo podrán llevarlas a cabo los centros de servicio y establecimientos de reparación oficiales. De lo contrario, se anulará la garantía, ya sea expresa o implícita.

Cualquier operación expresamente prohibida en este manual, cualquier ajuste o procedimientos de ensamble no recomendados o autorizados en este manual anulará la garantía.

Para su uso en México, la operación de este equipo está sujeta a las siguientes dos condiciones: (1) es posible que este equipo o dispositivo no cause interferencia perjudicial y (2) este equipo o dispositivo debe aceptar cualquier interferencia, incluyendo la que pueda causar su operación no deseada.

Derechos reservados

Todas las demás marcas comerciales registradas y no registradas son propiedad de sus respectivos propietarios.



Los términos HDMI y HDMI High-Definition Multimedia Interface y el logotipo de HDMI son marcas registradas de HDMI Licensing LLC en EE. UU. y otros países.



Fabricado con la autorización de Dolby Laboratories. Dolby y el símbolo de doble D son marcas comerciales de Dolby Laboratories.



SRS TruSurround HD es una marca registrada de SRS Labs, Inc. TruSurround HD tecnología esta incorporada bajo licencia de SRS Labs, Inc. SRS TruSurround HD™ le permite experimentar una sensación de sonido envolvente dotada de múltiples funciones a través de dos altavoces, que abarca una extensa gama de graves, matices en alta frecuencia y nitidez en los diálogos.



La tecnología de retro iluminación LED utiliza menos energía en comparación con un Televisión estándar LCD de retro iluminación CCFL del mismo tamaño de pantalla. El ahorro de energía real pueden variar en función al tamaño de la pantalla.



VUDU™ es una marca registrada de VUDU, Inc.



DLNA®, el Logotipo DLNA y DLNA CERTIFIED® son marcas comerciales, marcas de servicio o marcas de certificación de Digital Living Network Alliance.



Netflix y el logo de Netflix son marcas comerciales o marcas comerciales registradas de Netflix, Inc.



YouTube y el logotipo YouTube son marcas comerciales de Google Inc.



vTuner es una marca comercial de Nothing Else Matters Software, Ltd.



El Logo Wi-Fi CERTIFIED es una marca de certificación de Wi-Fi Alliance.

Wireless**connect**

Wireless connection... Easily browse everything from the internet on your TV.

Partes de este software están protegidos por copyright © The FreeType Project (www.freetype.org).

La Academia Americana de Pediatría desaconseja que niños menores de dos años vean la televisión.

2 Importante

Ubicación del TV

- Las TV de pantalla grande son pesadas. Es necesario que 2 personas las levanten y manipulen.
- Asegúrese de sostener los marcos superior e inferior de la unidad firmemente como se ilustra.
- Instale la unidad en una posición horizontal y estable.
- No instale la unidad bajo la luz directa del sol o en un lugar expuesto al polvo o a fuertes vibraciones.
- Dependiendo del ambiente, se puede incrementar la temperatura de esta unidad ligeramente. Éste no es un mal funcionamiento.
- Evite colocar la unidad donde se produzcan cambios extremos de temperatura.
- No ponga nada directamente encima o debajo de la unidad.
- Dependiendo de sus dispositivos externos, se puede generar ruido o perturbación de la imagen y / o el sonido si las unidades se colocan demasiado cerca entre sí. En este caso, deje un buen espacio entre los dispositivos externos y la unidad.
- No inserte el cable de alimentación de CA en la toma de corriente sin haber antes realizado todas las conexiones.
- Asegúrese de tener siempre fácil acceso al cable de alimentación o a su clavija para desconectar el TV de la alimentación.
- Antes de mover la TV, desconecte los cables conectados para evitar daño a los conectores.
- Desenchufe el cable de alimentación de CA de la toma de CA antes de transportar la unidad.

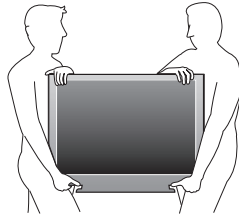

Avisos regulatorios

No coloque la unidad sobre un mueble que pueda volcar si algún niño o adulto lo inclina, empuja, se coloca encima o trepa por él. La caída de la unidad puede provocar lesiones graves e incluso la muerte.

Este aparato no deberá colocarse en una instalación empotrada como, por ejemplo, una librería o estantería, a menos que disponga de una ventilación apropiada. Asegúrese de dejar un espacio libre de unos 4 pulgadas (10 cm) alrededor de este aparato.

Presione  para Encender la unidad y entrar en modo de Espera. Para apagar la unidad completamente, debe desconectar el cable de energía CA. Desconecte el enchufe de CA para apagar la unidad cuando se encuentre un problema o cuando no esté en uso. El enchufe CA deberá permanecer disponible.

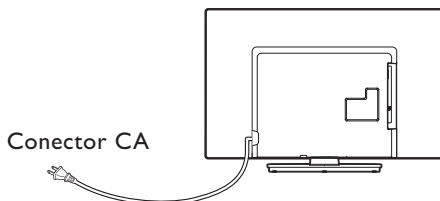

Nunca use un desempolvador en gas en esta TV. El gas atrapado dentro de la unidad puede encenderse y explotar.

PRECAUCIÓN: Peligro de explosión si se reemplaza la batería incorrectamente. Sustitúyala siempre por otra de tipo equivalente.

ADVERTENCIA: Las baterías (paquete de baterías o batería instalada) no se deben exponer a calor excesivo tal como luz solar, fuego o similares.

ADVERTENCIA: Para evitar lesiones, este aparato se debe fijar firmemente al mobiliario / pared de acuerdo con las instrucciones. Inclinar, agitar, o balancear la unidad puede causar lesiones / muerte.

Cuidado ambiental



El empaque de este producto se debe reciclar.

Comuníquese con sus autoridades locales para obtener información acerca de cómo reciclar el empaque.

Respecto a información de reciclaje del producto, por favor visite - www.recycle.philips.com

Directivas para el término de la vida útil



Philips pone mucha atención para producir productos amistosos con el ambiente en áreas focales ecológicas. Su nueva TV contiene materiales que se pueden reciclar y volver a usar. Al final de su vida útil, empresas especializadas pueden desmantelar la TV desechada para concentrar los materiales reutilizables y para minimizar la cantidad de los que se eliminarán. Asegúrese de eliminar su TV antigua según las normativas locales.

Eliminación de baterías usadas

Las baterías suministradas no contienen los materiales pesados mercurio y cadmio. Sin embargo, en muchas áreas no se pueden eliminar baterías junto con los desechos domésticos. Asegúrese de eliminar las baterías según las normativas locales.

3 Cómo comenzar

Características

- DTV / TV / CATV**
 Puede utilizar su control remoto para seleccionar canales que son transmitidos en formato Digital y formato Análogo convencional. Además, los suscriptores de cable pueden acceder a sus canales de televisión por cable.
- Desplegado de información**
 Puede desplegar el título, contenido y otra información del programa actual en la pantalla de la TV.
- Sintonización automática**
 Esta unidad busca y memoriza automáticamente los canales disponibles en su área, eliminando procedimientos de configuración difíciles.
- Net TV**
 Esta unidad le permite disfrutar servicios por Internet. Use el control remoto para explorar las páginas Net TV. Puede reproducir películas y mucho más, todo desde la pantalla de su TV. Netflix y VUDU HD entregan una experiencia similar al cine en el hogar y puede reproducir muchos más servicios con las aplicaciones VUDU y YouTube. Use el control remoto para explorar las páginas Net TV. Puede reproducir películas y mucho más, todo desde la pantalla de su TV.
- Bloqueo infantil**
 Esta característica le permite bloquear el acceso de los niños a programas inapropiados.
- Decodificador de Subtítulos**
 El decodificador de Subtítulos integrado despliega el texto para programas on soporte de Subtítulos.
- sintonizador MTS / SAP**
 Se puede seleccionar el audio desde el control remoto.
- Reposo automático**
 Si no hay señal de entrada y ninguna operación durante 15 minutos, la unidad pasará a modo de Reposo automáticamente.
- Temporizador de apagado**
 Puede ajustar la unidad para entrar en modo de Reposo después de un periodo específico de tiempo.
- Elecciones para idioma en pantalla**
 Seleccione su idioma en pantalla: Inglés, Español o Francés.
- Función de sonido estéreo**
- PLL sintonización de frecuencia sintetizada**
 Provee selección gratuita y fácil de canales y le permite sintonizar directamente cualquier canal utilizando los botones numéricos y de punto decimal "•" en el control remoto.
- Varios ajustes para imagen y sonido**
 Personaliza la calidad de imagen adecuada para su habitación y establece su preferencia de sonido.
- EasyLink por medio del enlace HDMI**
 EasyLink permite que sus demás dispositivos con enlace HDMI sean controlados por el cable HDMI conectado a su TV.
- Entrada HDMI**
- Entrada HDMI-DVI**
 Si su dispositivo de vídeo tiene una toma de Salida DVI, use un cable de conversión HDMI-DVI para conectar la unidad.
- Entrada de Video Componente**
- Entrada PC**
- Entrada AV**
- Terminal USB**
 Los archivos de imagen (JPEG), música (MP3) y vídeo almacenados en una Memoria USB se pueden reproducir en esta unidad.
- Salida de Audio Digital**
- Salida de Audio para Auriculares**

Accesorios suministrados

Manual de Usuario



Guía de Inicio Rápido



Control Remoto y baterías (AAA, 1,5V x 2)

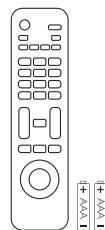

Base de TV base y tornillos

50PFL3908 / 50PFL1908 / 46PFL3908 / 40PFL4908 / 39PFL4408

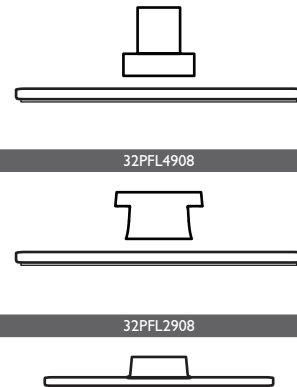

Tornillos incluidos con esta unidad:

Modelo	Cantidad	Tamaño
50PFL3908 / 50PFL1908 / 46PFL3908	8	M4 x 0,472" (12mm)
40PFL4908 / 39PFL4408	3	M4 x 0,393" (10mm)
	4	M4 x 0,787" (20mm)
32PFL4908	3	M4 x 0,984" (25mm)
32PFL2908	3	M4 x 0,551" (14mm)

Nota

- Si pierde los tornillos, por favor adquiera los tornillos de cabeza Phillips mencionados anteriormente en su tienda local.
- Si necesita reemplazar estos accesorios, por favor consulte el nombre No de parte con las ilustraciones y llame y llame a nuestra línea de soporte al cliente gratuita que se encuentra en la portada de este manual.

A la hora de utilizar un mando a distancia universal para esta unidad.

- Verifique que está seleccionada nuestra marca en el código del componente del mando a distancia universal. Consulte el instructivo que acompaña a su control remoto respecto a más detalles.
- No garantizamos la interoperabilidad al 100% con todos los mandos a distancia universales.

Símbolos utilizados en este manual

La siguiente es la descripción para los símbolos usados en este manual. La descripción se refiere a:

Funcionamiento de TV Digital



Funcionamiento de TV Análogo/por Cable

- Si no aparece ninguno de los símbolos bajo el encabezamiento de función, el funcionamiento es aplicable a ambos.

Montaje de la base

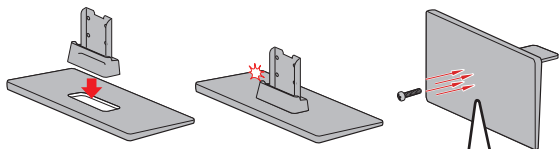
50PFL3908 / 50PFL1908 / 46PFL3908 / 40PFL4908 / 39PFL4408



 × 4 [50PFL3908 / 50PFL1908 / 46PFL3908]
 × 3 [40PFL4908 / 39PFL4408: M4 × 0.393"(10mm)]

32PFL4908

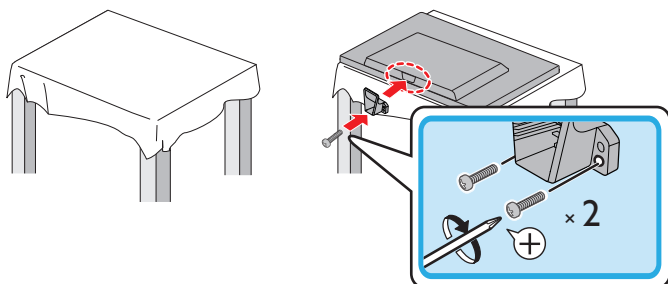

Fijación de la base

Debe acoplar la base a la unidad para utilizarla como unidad de sobremesa.

Asegúrese de que la parte delantera y trasera de la base estén colocadas en la dirección correcta.

Se requieren por lo menos 2 personas para TVs de pantalla grande para estos pasos.

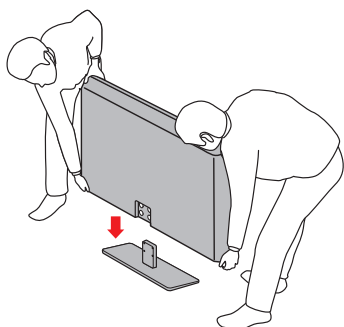

50PFL3908 / 50PFL1908 / 46PFL3908 / 40PFL4908 / 39PFL4408

1

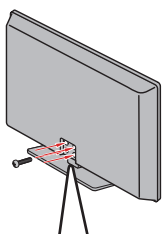

2



 × 4 [50PFL3908 / 50PFL1908 / 46PFL3908]
 × 4 [40PFL4908 / 39PFL4408: M4 × 0.787"(20mm)]

32PFL4908

1

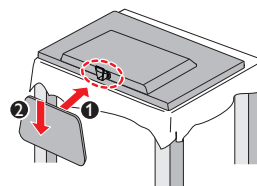

2

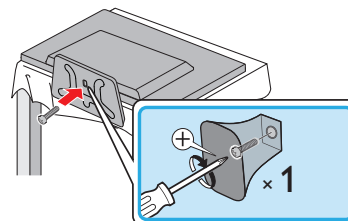

3

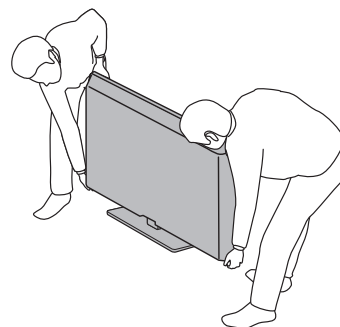

32PFL2908

1

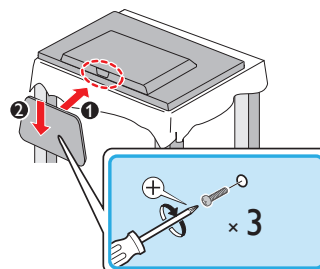

2

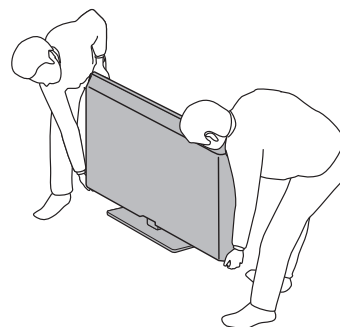

Nota

- Asegúrese de utilizar una mesa que pueda soportar el peso de la unidad y que sea más grande que la unidad.
- Asegúrese de que la mesa se encuentra en posición estable.
- Cuando fije la base, asegúrese de que la palabra "FRONT" (frente) con la "flecha" escrita en la parte inferior de la base esté hacia abajo.
- Al poner el soporte, compruebe que todos los tornillos están bien apretados. Si el montaje no está bien puesto, podría hacer que se caiga la unidad con el resultado de heridas así como daños a la unidad.
- Para retirar la base de esta unidad, desatornille los tornillos de cabeza Phillips en el paso 2. Tenga cuidado de no dejar caer el soporte cuando lo retire.

Instalación de baterías en el control remoto

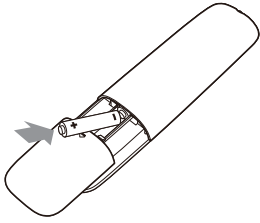

- 1 Deslice la cubierta de la batería hacia afuera de la parte posterior del control remoto.
- 2 Inserte las 2 baterías incluidas (AAA, 1,5V). Asegúrese que los extremos + y - de las baterías se alineen con las marcas en el interior de la caja.
- 3 Deslice la cubierta de nuevo en su posición.

Nota

- Retire las baterías si no usa el control remoto por un periodo prolongado de tiempo.

Función de control remoto

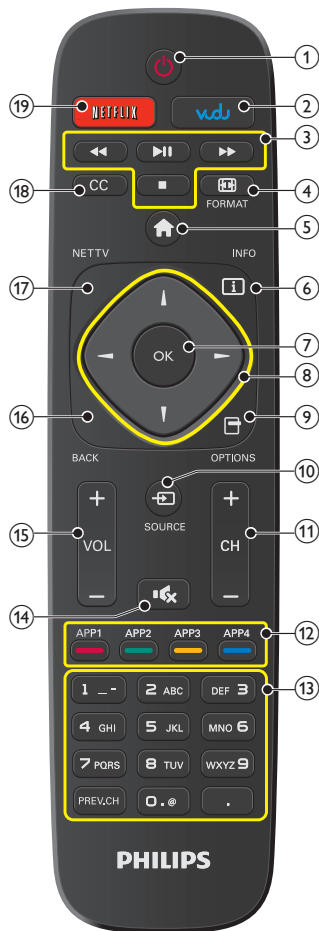

- ① **⏻ (ENCENDIDO)**
Enciende la televisión desde modo en espera o la apaga a modo en espera.
- ② **VUDU**
Acceso a VUDU directamente.
- ③ **botones EasyLink(HDMI CEC)**
◀◀ / ▶▶ Busca hacia atrás o adelante a través del disco.
▶▶▶▶ Inicia, pone pausa o reanuda la reproducción.
■ Detiene la reproducción del disco.
- ④ **🖼️ FORMAT**
Selecciona un formato de imagen.
- ⑤ **🏠 (MENU)**
Abre el menú en pantalla principal.
- ⑥ **📄 INFO**
Despliega información sobre el canal de TV o el dispositivo auxiliar.
- ⑦ **OK**
Presione para decidir el comando de ajuste cuando se despliegue el menú de Inicio.
- ⑧ **▲▼◀▶ (Boutons de NAVIGATION)**
Mueve el cursor, Selecciona los elementos del menú en pantalla.
- ⑨ **📄 OPTIONS**
Despliega una lista de elementos de menú aplicables al objeto o pantalla resaltados.
- ⑩ **📺 SOURCE**
Cambia para seleccionar los dispositivos conectados.
- ⑪ **CH + / -**
Selecciona un canal.
- ⑫ **Botones de Apps (APP1 / APP2 / APP3 / APP4)**
Trabaja como acceso directo para las aplicaciones de red especificadas del usuario.
- ⑬ **0 - 9 (Boutons NOMBRES)**
Se usa para ingresar un número de canal / programa.
• **(POINT)** Use **0-9** para seleccionar canales digitales. Por ejemplo, para ingresar 2.1, presione
- ⑭ **🔇 (SILENCIO)**
Enciende y apaga el sonido.
- ⑮ **VOL + / -**
Ajusta el volumen.
- ⑯ **BACK**
Regresa la operación del menú previo.
- ⑰ **NET TV**
Tiene acceso al menú Net TV directamente.
- ⑱ **CC**
Muestra la parte del audio de la programación como texto superpuesto sobre el vídeo.
- ⑲ **NETFLIX**
Despliega el menú Netflix.

Tablero de control

50PFL3908 / 50PFL1908 / 46PFL3908

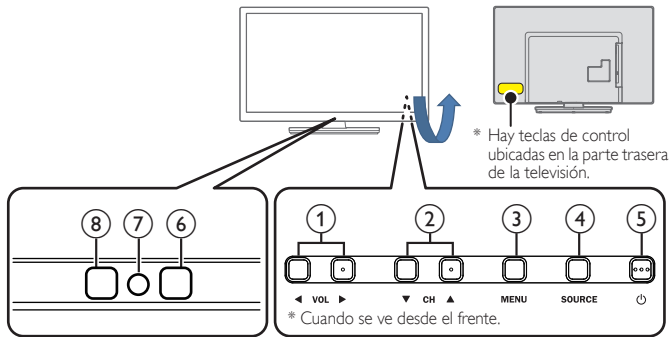

40PFL4908 / 32PFL4908

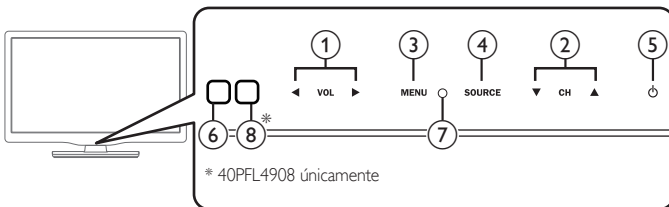

39PFL4408

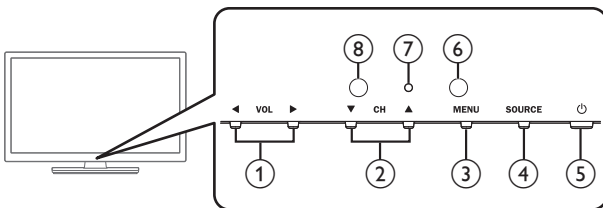

32PFL2908

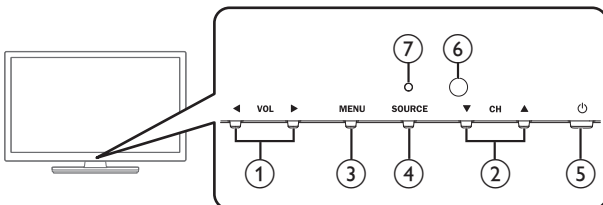

- ① **VOL ◀/▶**
Ajusta el volumen. En la pantalla de menú, mueve el cursor a la izquierda (◀) / derecha (▶).
VOL ◀ : Volumen Abajo
VOL ▶ : Volumen Arriba
- ② **CH ▲/▼**
Selecciona un canal. En la pantalla de menú, mueve el cursor hacia arriba (▲) / abajo (▼).
- ③ **MENU**
Abre el menú en pantalla principal.
- ④ **SOURCE**
Selecciona los dispositivos conectados.
- ⑤ **⏻ (ENCENDIDO)**
Enciende y apaga la televisión.
- ⑥ **Sensor de Control Remoto**
Recibe la señal infrarroja (IR) del control remoto.
- ⑦ **Indicador de encendido**
(on : luces en blanco, en espera: sin luz)
- ⑧ **Sensor de luz ambiental**
Altera el brillo de la pantalla de la televisión automáticamente al detectar el nivel de iluminación de su habitación. No bloquee este sensor de luz o ventana para permitir la operación apropiada.

Terminales

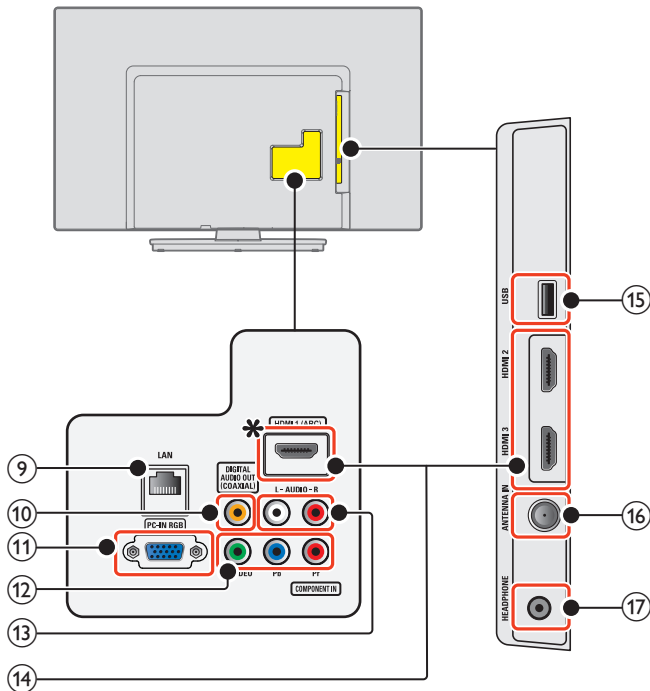

- ⑨ **Puerto Ethernet**
Para conexión de Internet utilizando un cable Ethernet con un conector RJ-45.
- ⑩ **Toma de salida de Audio Digital**
Salida de Audio Digital (S/PDIF) a teatros en casa y otros sistemas de Audio Digital.
- ⑪ **Toma de entrada PC**
Conexión de cable VGA para PC.
- ⑫ **Tomas de entrada de Vídeo Componente (Y/Pb/Pr) / Compuesto (VIDEO) para VIDEO**
La toma de entrada de Vídeo Compuesto (VIDEO) es compartida con la toma de entrada de Vídeo Componente (Y).
- ⑬ **Tomas de entrada de Audio Análogo (I/D)**
Conecte las señales de Audio Análogo desde;
– Señal de tomas de HDMI-DVI / Audio Análogo (I/D)
– Señal de tomas de Vídeo Componente / Audio Análogo (I/D)
– Señal de tomas de Vídeo Compuesto / Audio Análogo (I/D)
– Señal de tomas de Conexión de PC / Audio Análogo (I/D) con cable de audio de conector Estéreo mini 3,5mm en PC
- ⑭ **Toma(s) de entrada HDMI**
Entrada de audio y vídeo digital desde dispositivos Digitales de alta definición tales como reproductores de DVD / Blu-ray disc, decodificadores de cable / satélite, PC's.
- * Sólo para HDMI 1
Además de la funcionalidad HDMI y HDMI-DVI normal, transmite el Audio de TV a un dispositivo en cumplimiento con HDMI-ARC, tal como un sistema de teatro en casa.
- ⑮ **Terminal USB**
Entrada de datos sólo desde Memoria USB.
No conecte a este terminal dispositivos tales como cámaras Digitales, teclados, ratones, etc.
- ⑯ **Cable de 75 ohms / conexión de Antena**
Entrada de señal desde antena, cable o satélite.
- ⑰ **Toma de salida de Audio para Auricular**
Toma estéreo de 3,5mm para auricular para escucha personal.

Conectar la antena o el cable

Asegúrese de que la antena u otros dispositivos están bien conectados antes de enchufar el cable de alimentación de CA.

Si conecta a una antena a través de cable RF

Cualquier programa de DTV que se transmita en su área se puede recibir a través de una conexión de antena.

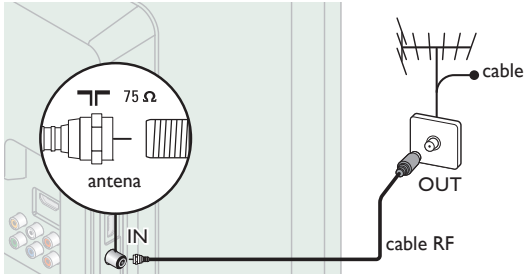

Si conecta un decodificador a través de cable RF

Si la TV está conectada a un decodificador de TV por cable o satélite por medio de una conexión coaxial, ajuste la TV en el canal 3, 4 o el canal especificado por el proveedor del servicio.

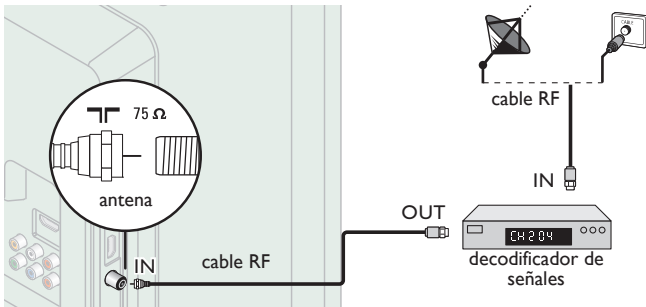

Si conecta un decodificador a través de HDMI

Si la TV está conectada a un decodificador de TV por cable o satélite por medio de HDMI, asegúrese de seleccionar la Fuente Correcta usando

➡ SOURCE.

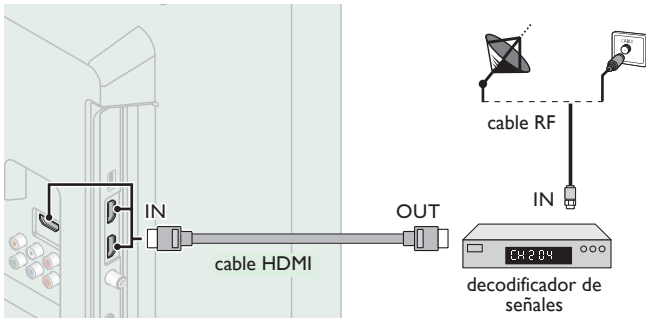

Si conecta un decodificador a través de la Entrada de Vídeo Componente

Si la TV está conectada a un decodificador de TV por cable o satélite a través de una Entrada de Vídeo Componente, asegúrese de seleccionar la Fuente de Vídeo Componente utilizando ➡ SOURCE.

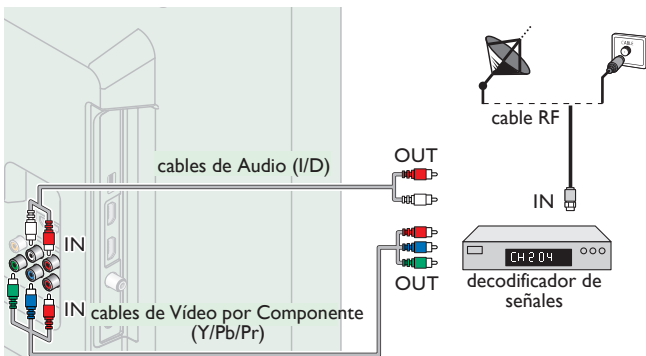

Conexión de decodificador, Blu-ray / grabador de DVD por medio de conectores compuestos y Audio Análogo

No ubique el grabador demasiado cerca de la pantalla, dado que algunos grabadores son susceptibles a señales.

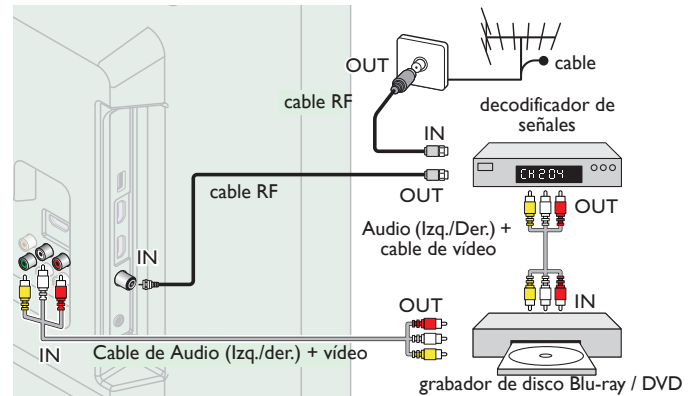

Nota

- Si tiene cualquier pregunta respecto a la antena DTV, visite www.antennaweb.org para información adicional.
- Dependiendo de su sistema de antena, puede necesitar diferentes tipos de combinadores (mezcladores) o separadores (divisores) para la señal HDTV. El paso de banda RF mínimo en estos dispositivos es de 2.000MHz o 2GHz.
- Para su seguridad y para evitar daño a esta unidad, por favor desconecte el cable coaxial RF de la toma de Entrada de la antena antes de mover la unidad.
- Si no recibe señal de su servicio de cable, también debe funcionar para recepción de DTV. Las antenas externas o de techo serán más efectivas que un decodificador o una antena interna.
- Para Encender su fuente de recepción fácilmente entre la antena y cable, instale un selector de antena.
- Si no recibe señal de su servicio de cable, póngase en contacto con el proveedor de Cable.
- Sólo el altavoz izquierdo reproduce sonido para equipo mono. Utilice un adaptador de mono a estéreo (no incluido) para la reproducción de sonido a través de todos los altavoces internos.

Conexión del cable de energía CA

Asegúrese de que el cable de alimentación esté enchufado a una toma de CA, después de que todas las conexiones necesarias estén completas.

! Precaución

- No conecte el cable de energía CA en un suministro de energía fuera del voltaje indicado de esta unidad (120V CA).
- Conectar el cable de energía CA a un suministro de energía fuera de este rango puede resultar en incendio, humo, falla de la unidad o choque eléctrico.

Nota

- Cada vez que conecte el cable de energía CA, no se realizarán operaciones durante unos cuantos segundos. Éste no es un mal funcionamiento.

En estas conexiones no se utiliza ninguno de los cables suministrados:

- Deberá adquirir los cables necesarios en su establecimiento local.

Antes de conectar el cable de energía CA:

Asegúrese que los otros dispositivos estén conectados adecuadamente en antes de conectar el cable de energía CA.

Selección de calidad de conexión

HDMI - Mayor calidad

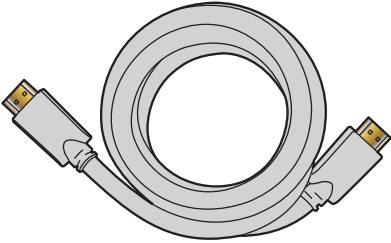

Soporta señales Digitales de alta definición y proporciona la mayor calidad de imagen y sonido. Las señales de Vídeo y Audio se combinan en un cable. Debe usar HDMI para vídeo de alta definición completa y para activar Philips EasyLink.

Nota

- HDMI de Philips soporta HDCP (Alta Protección de Contenido Digital de Banda Ancha). HDCP es una forma de Gestión de Derechos Digitales que protege el contenido de alta definición en discos Blu-ray o DVDs.
- El conector HDMI-ARC en la TV presenta funcionalidad HDMI-ARC. Esto permite la salida de Audio de TV a un dispositivo compatible con HDMI-ARC.

Componente (Y Pb Pr) - Alta calidad

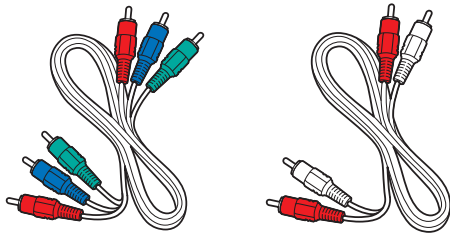

Soporta señales Análogas de alta definición pero proporciona menor calidad de imagen que HDMI. Los cables de Vídeo por Componentes (Y/Pb/Pr) combinan cables de vídeo Rojo / Verde / Azul con cables de Audio (I/D) Rojo / Blanco. Haga coincidir los colores de los cables cuando los conecte a la TV.

Compuetso - Calidad básica

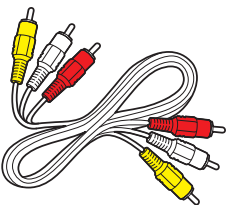

Para conexiones análogas. El cable Análogo de Vídeo / Audio Compuesto por lo general combina un cable de vídeo Amarillo con cables de Audio (I/D) Rojo / Blanco. Con esta unidad, se debe conectar el cable Amarillo a Y (Verde) de las tomas de Entrada de Vídeo de Componentes.

Conexión de sus dispositivos

Conexión Digital HDMI

La conexión HDMI ofrece la mayor calidad de imagen.

HDMI (Interfaz Multimedia de Alta Definición) transporta vídeo Digital de alta definición y Audio Digital de canales múltiples a través de un solo cable.

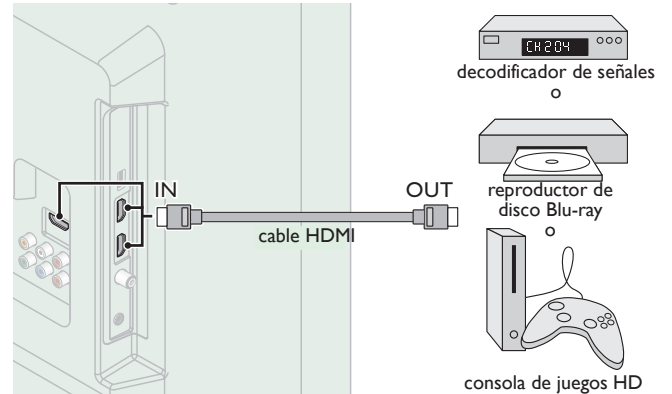

Conexión HDMI-DVI

Esta unidad se puede conectar a su dispositivo que tenga una terminal DVI.

Use un cable de conversión HDMI-DVI para esta conexión y también requiere un cable de Audio para la señal de Audio Análogo.

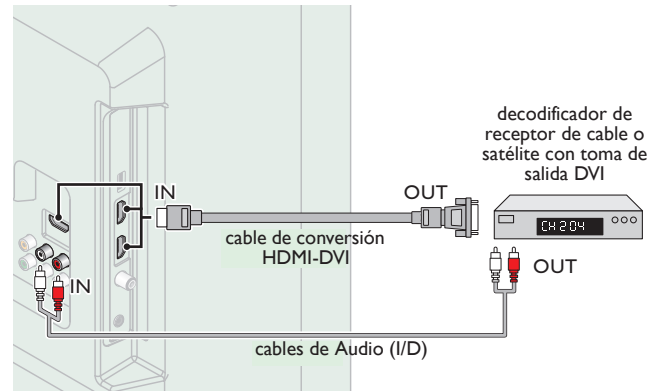

Nota

- Use un cable HDMI con el logotipo HDMI (cable HDMI certificado). Se recomienda el cable HDMI de Alta Velocidad para mejor compatibilidad.
- Para conexión de HDMI**
- Esta unidad acepta 480i / 480p / 720p / 1080i, 1080p 24/30/60Hz de señales de vídeo, 32kHz / 44,1kHz y 48kHz de señales de Audio.
- Esta unidad sólo acepta señal de Audio de 2 canales (LPCM).
- Esta unidad solamente acepta señales compatibles con la norma EIA861.
- Para conexión de HDMI-DVI**
- La unidad acepta señales de vídeo de 480i, 480p, 720p, 1080i y 1080p.
- La conexión HDMI-DVI también requiere conexiones de Audio separadas y las señales de Audio se emiten como Audio Análogo (I/D).
- DVI no visualiza una imagen de 480i que no está en cumplimiento con EIA/CEA-861/861B.

Continúa en la siguiente página.

Conexión HDMI-ARC

HDMI-ARC le permite usar EasyLink para emitir el Audio de TV directamente a un dispositivo de Audio conectado, sin la necesidad de un cable de Audio Digital adicional.

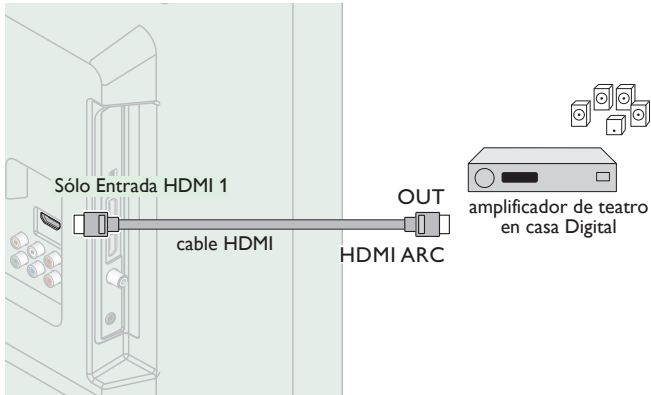

Nota

- El conector HDMI 1 es compatible con Canal de Retorno de Audio (ARC) HDMI. Úselo para emitir Audio Digital a un sistema de teatro en caso HDMI.
- Asegúrese que el dispositivo sea compatible con HDMI CEC y ARC y que la TV esté conectada al dispositivo utilizando un cable HDMI conectado a los conectores HDMI-ARC.

Conexión de Vídeo Análogo por Componente

La conexión de Vídeo Análogo por Componente ofrece mejor calidad de imagen para dispositivos de vídeo conectados a la unidad. Si conecta a las tomas de Entrada de Vídeo de Componente (Y/Pb/Pr) de la unidad, conecte los cables de Audio Análogo a las tomas de entrada de Audio Análogo (I/D).

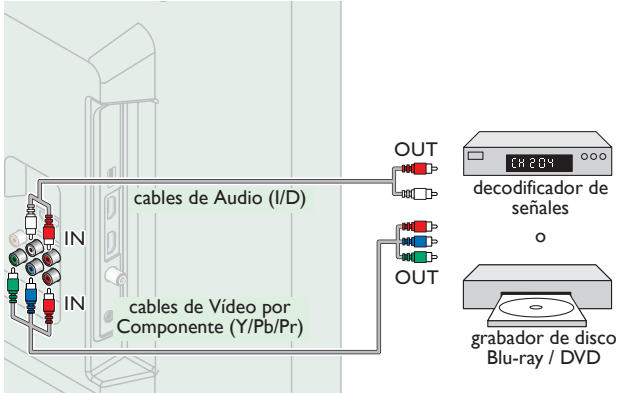

Nota

- La unidad acepta 480i / 480p / 720p y 1080i/p de señales de vídeo para esta conexión.

Conexión de Vídeo Análogo Compuesto

La conexión de Vídeo Análogo Compuesto ofrece calidad estándar de vídeo para dispositivos de vídeo conectados a la unidad. Si conecta a la toma de Entrada de Vídeo Compuesto (Y/VIDEO) de la unidad, conecte los cables de Audio a las tomas de Entrada de Audio (I/D). Cuando el Audio es mono, conecte únicamente a la toma de Entrada de Audio I.

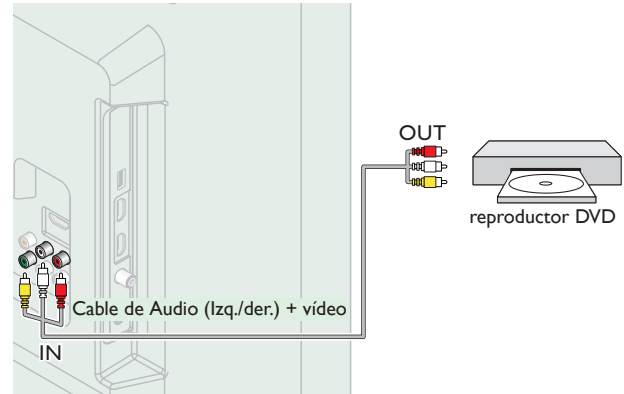

Nota

- Con esta unidad, se debe conectar el cable Amarillo a Y (Verde) de las tomas de Entrada de Vídeo de Componentes.
- Siempre que conecte a la toma de Entrada de Vídeo Compuesto (Y/VIDEO), debe desconectar las tomas de Entrada de Vídeo por Componente (Pb y Pr). Si deja estas tomas conectadas, puede causar una imagen inestable.
- Si usa un equipo monofónico, sólo el altavoz izquierdo emite sonido. Utilice un adaptador de mono a estéreo (no incluido) para la reproducción de sonido a través de todos los altavoces internos.

Conexión de la TV a Internet con cable Ethernet

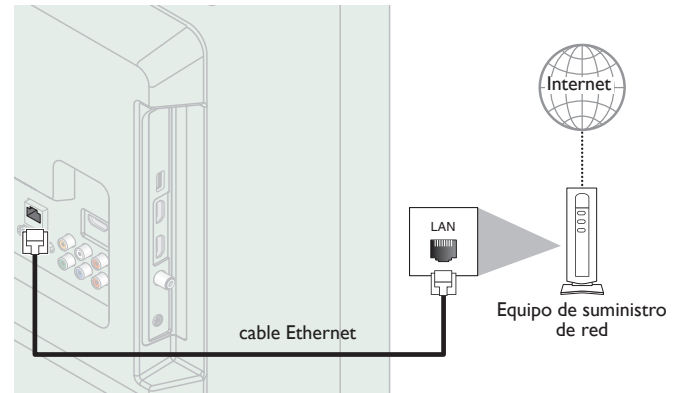

Nota

- Adquiera cables Ethernet blindados en su establecimiento habitual y utilícelos para conectarse a los equipos en red.
- Después de conectar un cable Ethernet, configure los ajustes de red necesarios. **Red** → p.38
- Para evitar infligir daños a la unidad, no inserte un cable que no sea Ethernet en el puerto Ethernet.
- Si su equipo de telecomunicaciones (módem, etc.) no tiene funciones de router de banda ancha, conecte un router de banda ancha.
- Si su equipo de telecomunicaciones (módem, etc.) tiene funciones de router de banda ancha pero no hay un puerto libre, utilice un hub.
- Para un router de banda ancha, use un router que soporte 10BASE-T / 100BASE-TX.
- No conecte su PC directamente al puerto Ethernet de esta unidad.

Continúa en la siguiente página.

Conexión de la TV a Internet con LAN inalámbrica

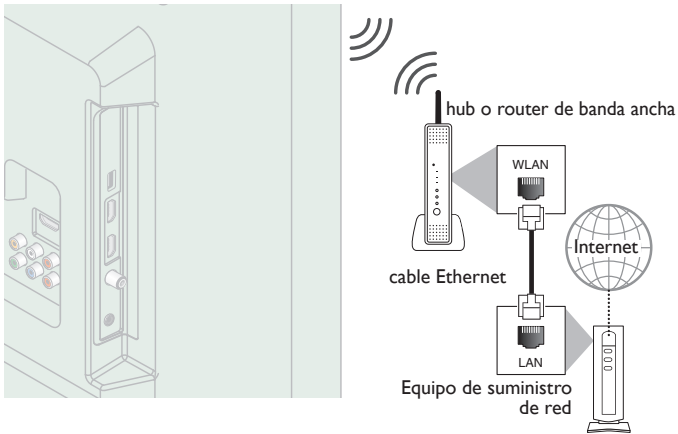

Nota

- Después de realice la conexión inalámbrica, configure los ajustes de red necesarios. **Red → p.38**
- Use un punto de Acceso LAN Inalámbrico (AP) (por ej. router inalámbrico) que soporte IEEE 802.11 b/g/n. (n se recomienda para operación estable de la red inalámbrica.)
- Esta unidad no es compatible con el modo Ad-hoc.
- Otros dispositivos de radio u obstáculos pueden causar interferencia a la conexión de red inalámbrica.

Conexión de Salida de Audio Digital

Si conecta esta unidad a un dispositivo de Audio Digital externo, puede disfrutar Audio de multicanal como sonido de transmisión Digital de 5.1 canales.

Use un cable coaxial de Audio Digital para conectar la unidad a dispositivos de Audio Digital externos.

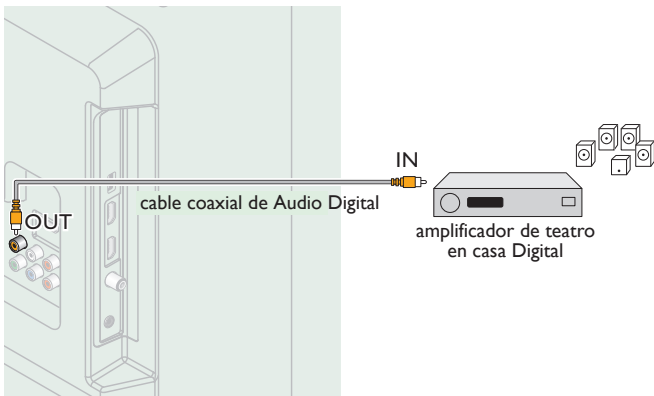

Conexión PC

Conexión HDMI

Esta unidad se puede conectar a su PC que tenga una terminal HDMI. Use un cable HDMI para esta conexión Digital.

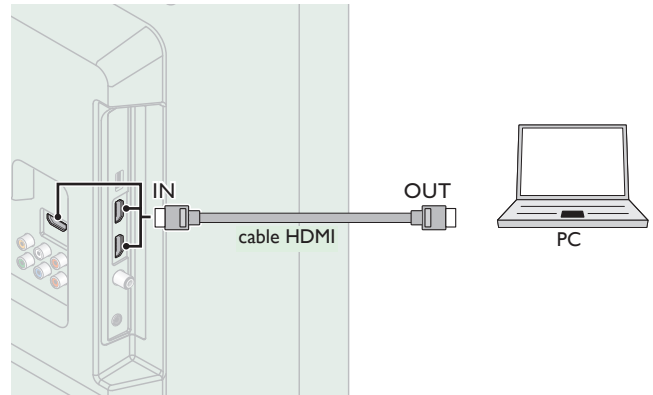

Conexión HDMI-DVI

Esta unidad se puede conectar a su PC que tenga una terminal DVI. Use un cable de conversión HDMI-DVI para esta conexión Digital de Vídeo y también requiere un cable de Audio de conector Estéreo mini 3,5mm para la señal de Audio Análogo.

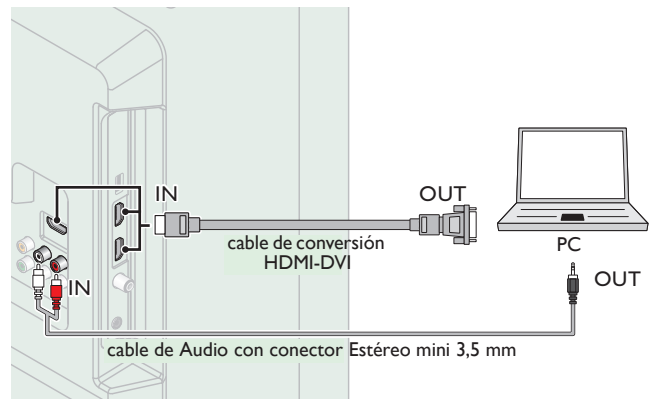

Conexión VGA

Esta unidad está equipada con una toma de Entrada PC. Si conecta esta unidad a su PC, puede usar esta unidad como un monitor de PC.

Use un cable VGA para esta conexión de Vídeo y también requiere un cable de Audio de conector Estéreo mini 3,5mm para la señal de Audio Análogo.

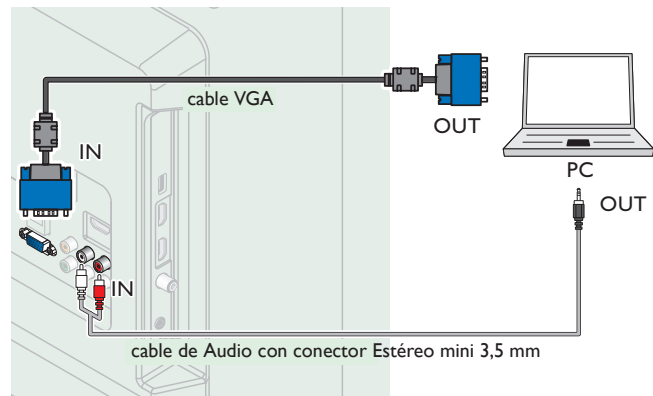

Continúa en la siguiente página.

Pueden aparecer las siguientes señales:

Formato	Resolución	Frecuencia vertical
VGA	640 x 480	60Hz
SVGA	800 x 600	
XGA	1,024 x 768	
WXGA	1,280 x 768	
	1,360 x 768	
FHD*	1,920 x 1,080	

Otros formatos o señales no estándares no aparecerán correctamente.

* 50PFL3908 / 50PFL1908 / 46PFL3908 / 40PFL4908 / 39PFL4408 únicamente.

Nota

- Por favor adquiera el cable VGA o cable de conversión HDMI-DVI que tenga un núcleo de ferrita.
- Las siguientes operaciones podrían reducir el ruido en la pantalla del televisor:
 - Coloque un núcleo de ferrita en el cable de alimentación de CA de su PC.
 - Desconecte el cable de energía CA y use la batería integrada de su PC.
- Use un cable HDMI con el logotipo HDMI (cable HDMI certificado). Se recomienda el cable HDMI de Alta Velocidad para mejor compatibilidad.
- La unidad acepta señales de vídeo de 480i, 480p, 720p, 1080i y 1080p.
- La conexión HDMI-DVI también requiere conexiones de Audio separadas y las señales de Audio se emiten como Audio Análogo (I/D).
- DVI no visualiza una imagen de 480i que no está en cumplimiento con EIA/CEA-861/861B.

Memoria USB

Esta unidad ofrece reproducción fácil de sus archivos de imagen (JPEG), música (MP3) y vídeo.

Inserte la Memoria USB en la terminal USB que se muestra a continuación. **USB → p.25**

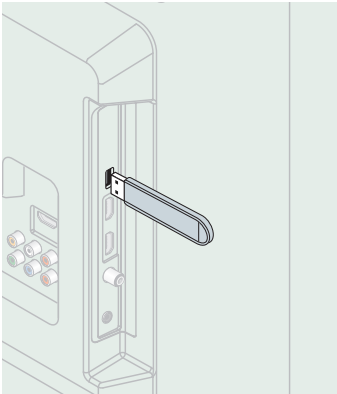

Nota

- La unidad sólo reconoce una Memoria USB.
- No utilice un distribuidor USB o cable de extensión para conectar un disco duro externo a la unidad. (No se soporta.)
- Siempre se debe insertar una Memoria USB directamente a esta unidad.
- No se suministra una Memoria USB con esta unidad.
- No garantizamos que esta unidad soporte todas las Memorias USB.
- Asegúrese de tener una copia de seguridad de los archivos originales de su dispositivo antes de reproducirlos en esta unidad. No nos hacemos responsables por daños o pérdidas que le sucedan a sus datos almacenados.
- Para evitar que los archivos de su Memoria USB sean eliminados coloque la lengüeta deslizable de protección de escritura en la posición de protección.
- Cuando esté listo para retirar la Memoria USB, ajuste la unidad para entrar en modo de Espera para evitar cualquier daño a sus datos y a la unidad.
- No se soporta una Memoria USB que requiera su propio controlador con un sistema especial tal como reconocimiento de huella dactilar.
- No se permite que esta unidad use una Memoria USB que requiera un suministro de energía externa (500mA o más).





Se puede acceder a estas operaciones mediante el mando a distancia. Algunas también pueden ser accesibles por medio del tablero de control en la unidad principal.

Configuración inicial



Esta sección lo guiará a través del ajuste inicial de la unidad que incluye seleccionar un idioma para su menú en pantalla, país, ubicación y sintonización automática, que explora y memoriza automáticamente los canales que se pueden ver. También puede establecer la conexión de red en este ajuste.

Antes de comenzar:

Asegúrese de que la unidad esté conectada a la antena o al cable.

- Después de realizar todas las conexiones necesarias, presione  para Encender la unidad.
 - Puede tomar algunos minutos Encender la unidad por primera vez.
 - Aparece el menú ajuste inicial automáticamente después de que se Enciende la unidad.
- Use   para seleccionar el idioma en pantalla, Ubicación de la televisión, el país, la ubicación en el lado derecho de la pantalla de TV, después presione **OK**.
 - Debe establecer **Casa** en el ajuste de ubicación. De otra manera, los ajustes de **Imagen** y **Sonido** que ajustó no se memorizarán después que la unidad entre en modo de Espera.
- Use   para seleccionar el tipo de señal.
 - Si la TV está conectada a un decodificador de TV por cable o satélite, seleccione el 2do y continúe con el paso 5.

Para configurar una señal de TV de un conector de pared de TV por cable o una antena de TV estándar.	Seleccionar
Para configurar una señal de TV de un decodificador de TV por cable o de TV satelital.	Seleccionar

- Use   para seleccionar **Antena** para los canales de TV o **Cable** para canales CATV, después presione **OK**.

Cerciórese de que haya conectado la antena o el cable en el conector de la parte posterior de su TV rotulado "ANTENNA IN".	Antena
A continuación seleccione Antena o Cable utilizando arriba/abajo con el cursor del mando a distancia. Después de haber realizado su selección, pulse el botón OK para proseguir.	Cable
	Saltar



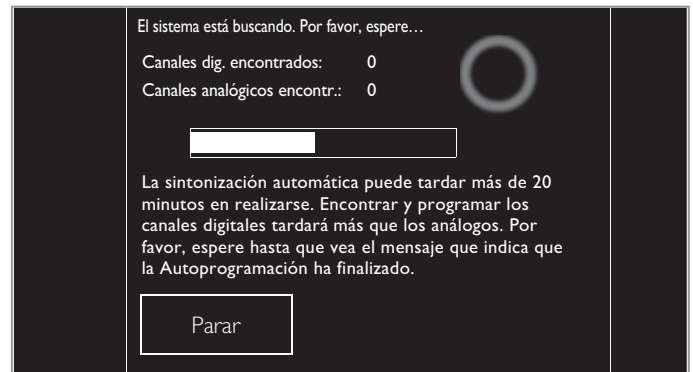

- Cuando se seleccione **Antena**, la TV detecta señales de la antena. Busca canales de TV DTV y Análoga disponibles en su área.
- Cuando se seleccione **Cable**, la TV detecta señales suministradas por cable. Busca señales de TV DTV, Análoga y Cable disponibles en su área.
 - Sintonización automática comenzará

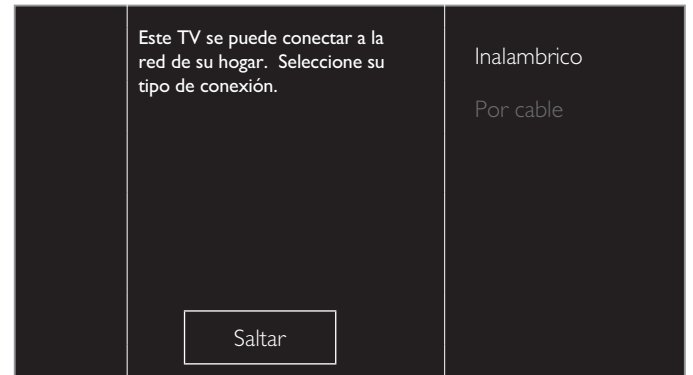



- Después que se complete la instalación de canales, **Red** aparecerá la pantalla de configuración. Use   para seleccionar **Inalambrico** o **Por cable**, después presione **OK**.

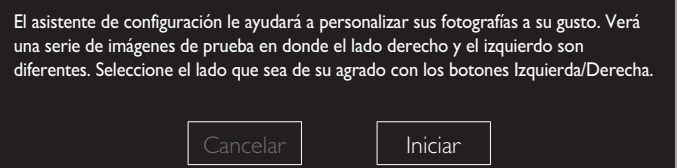

Inalambrico	Si tiene un router inalámbrico, seleccione Inalambrico para conectar a Internet.
Por cable	Si conecta a un cable Ethernet, seleccione Por cable para conectar a Internet.

- Si tiene un router con función WPS, seleccione **Inalambrico** y use   para seleccionar **Easy Connect**, después presione **OK**.
- Siga las instrucciones en pantalla para completar la instalación.
 - Cuando seleccione **Encendido** en la pantalla de selección de **actualización del software**. Aparecerá un mensaje si hay un software más reciente en el servidor de red.
 - Use   para seleccionar **Iniciar**, después presione **OK** para iniciar el **Asistente de ajustes**.



- Presione  o  5 veces para seleccionar el lado de las imágenes que le resulte más placentero, después presione **OK**.



Continúa en la siguiente página.

- 9 Use ◀▶ para seleccionar el nivel de ahorro de energía que desee, después presione **OK**.

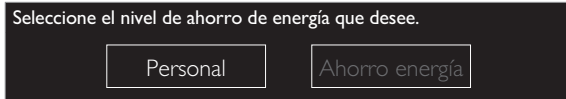

- 10 Use ◀▶ para seleccionar su ajuste de sonido preferido, después presione **OK**.

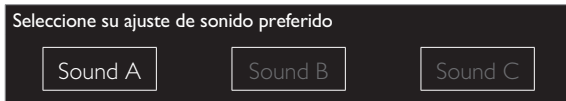

- 11 Presione **OK** para completar el **Asistente de ajustes**.



- **Actualización Red** aparecerá después de que la **Prueba de Conexión** tenga éxito. Use ◀▶ para seleccionar **Sí**, después presione **OK**.
- Cuando haya finalizado la configuración inicial, aparecerá en la pantalla del TV el canal memorizado inferior con un mensaje de confirmación.

Nota

- Si no recibe señal de su servicio de cable, póngase en contacto con el proveedor de Cable.
- Si presiona  durante la sintonización automática, se cancelará esta configuración de los canales de TV.
- La función de sintonización automática inicial se puede ejecutar ya sea para **Antena** o **Cable** sólo una vez. Cuando cambie la conexión (**Antena / Cable**), ajuste la **Sintonización automática** de nuevo. ➔ p.35

Una vez finalizada la configuración inicial...

- Si desea explorar los canales automáticamente de nuevo.
Sintonización automática ➔ p.35
- Puede agregar los canales de cable y Análogos que desee que no se memorizaron por la sintonización automática.
Instalación de canales débiles ➔ p.35
- Si desea cambiar a otro idioma.
Idioma ➔ p.34
- Si desea cambiar el ajuste de país.
País ➔ p.46
- Si desea cambiar el ajuste de la ubicación.
Ubicación ➔ p.36
- Si desea cambiar el ajuste de red.
Red ➔ p.38
- Si desea restaurar el ajuste de la imagen y sonido.
Asistente de ajustes ➔ p.28

4 Uso de su TV

Encendido de su TV y modo de Espera

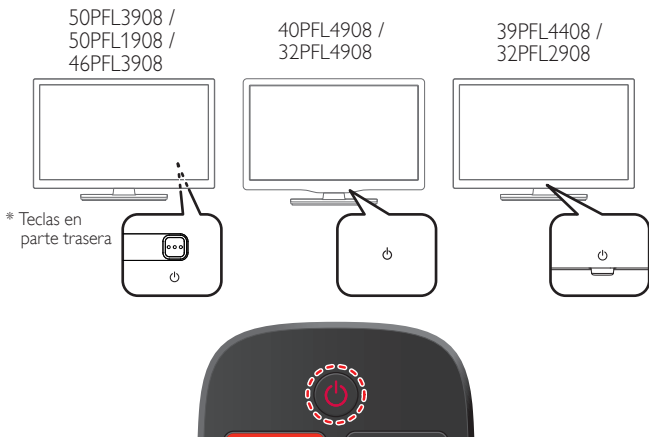

Para encender o poner en modo de Espera

- Presione (3 puntos en relieve en el tablero Trasero o el tablero Delantero o el control remoto).

Nota

- El consumo de energía contribuye con la contaminación del aire y el agua. Cuando el cable de energía CA está conectado, su TV consume energía. Su TV tiene muy poco consumo de energía en Espera.

Ajuste de volumen

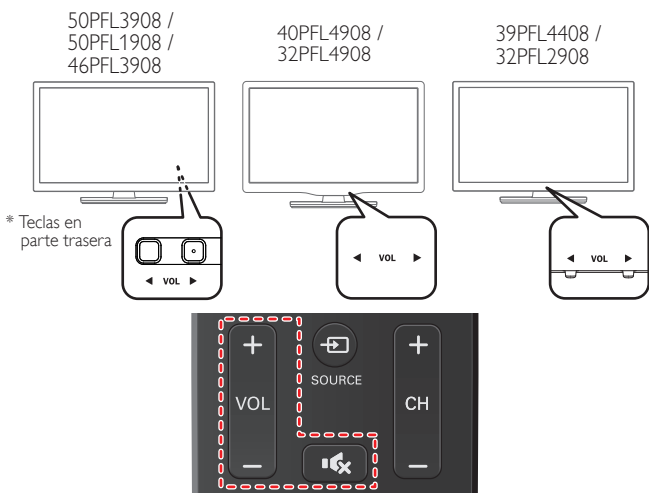

Para disminuir o incrementar el volumen

- Presione / (1 punto en relieve en el tablero Trasero o tablero Delantero) o presione en el control remoto.
VOL : Volumen Abajo
VOL : Volumen Arriba

Para silenciar o quitar el silencio

- Presione (MUDO) en el control remoto para silenciar el sonido.
- Presione (MUDO) de nuevo o para recuperar el sonido original.

Cambio de canales

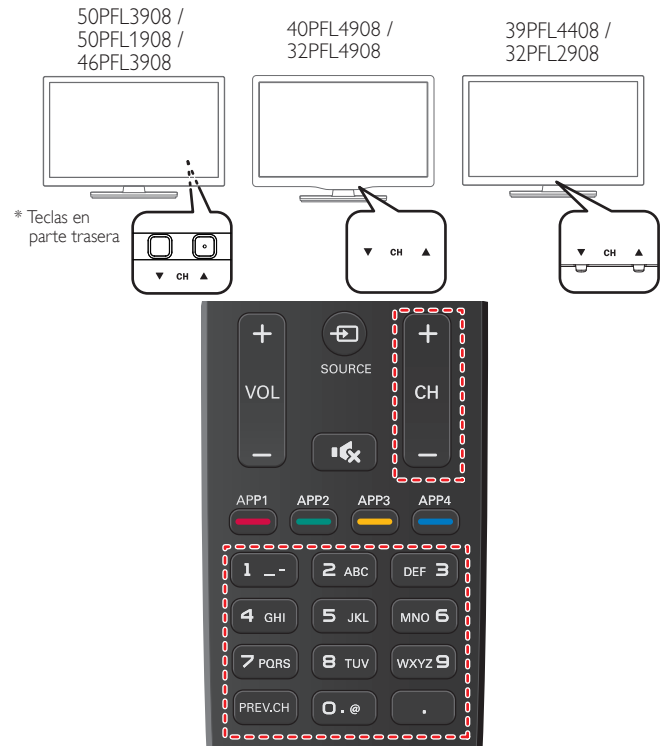

Para seleccionar Canales usando CH / o CH + / -

- Presione (abajo) / (arriba - 1 punto en relieve en el tablero Trasero o Tablero delantero) o presione en el control remoto.

Para seleccionar Canales con los botones NUMÉRICOS

Funcionamiento de TV Digital

- Para canales Digitales, presione un número seguido por un punto “.” y el número de subcanal correspondiente.
- Cuando seleccione el canal Digital 11.1
Asegúrese de presionar antes de ingresar el número de subcanal.



Funcionamiento de TV Análogo/por Cable

- Cuando seleccione el canal de cable o Análogo 11



Presione para regresar al canal sintonizado previamente.

Nota

- Para seleccionar los canales que no estén en memoria, use **los botones NUMÉRICOS**.
- **Audio solamente** o **No hay señal** aparecerá en la pantalla de la TV después que termine la transmisión del subcanal.
- El mensaje **Audio solamente** aparecerá en la pantalla de TV, cuando reciba una señal únicamente de sonido.

* En las televisoras de 46" y 50" Todas las teclas de CONTROL están ubicadas en el lado Posterior (inferior derecho) de la unidad como se ve desde el frente.

Sintonización de canales desde un dispositivo externo

Cambiar cada Modo de Entrada puede cambiar fácilmente con el control remoto entre TV (DTV o TV Análoga) y los dispositivos externos cuando estén conectados a la unidad.

- 1 Encienda el decodificador o el dispositivo conectado.
 - La imagen proveniente del decodificador de señales o el dispositivo conectado puede aparecer automáticamente en la pantalla.

Si la imagen no aparece

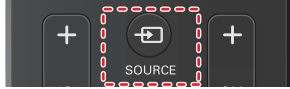

Presione **SOURCE** repetidamente para seleccionar el decodificador de señales o el dispositivo conectado y espere unos cuantos segundos hasta que aparezca la imagen.

p. ej.)

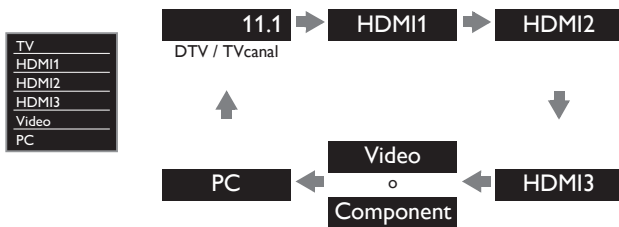

- Presionar **▲** invierte la dirección de los modos de Entrada.

- 2 Use el control remoto del decodificador o el dispositivo conectado para seleccionar los canales.

Acceso al Menú de Inicio

- 1 Presione **HOME** (MENU).



Guía del Menú de Inicio

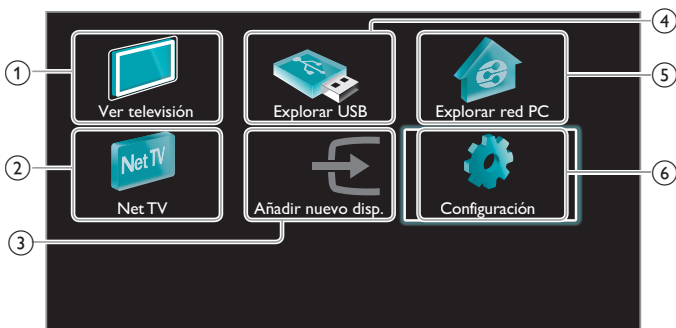

- 1 **Ver televisión:** Regresa a la fuente de antena si se selecciona cualquier otra fuente.
- 2 **Net TV:** Tiene acceso a los menús Net TV.
- 3 **Añadir nuevo disp.:** Agrega nuevos dispositivos al menú de Inicio.
- 4 **Explorar USB:** Tiene acceso a los menús USB.
- 5 **Explorar red PC:** Tiene acceso a los menús DLNA.
- 6 **Configuración:** Tiene acceso a los menús que le permiten cambiar los ajustes de imagen, sonido y otros ajustes de TV.

Nota

- Después de seleccionar **Añadir nuevo disp.**, siga las instrucciones en pantalla para seleccionar el dispositivo y conector correctos.

Bloqueo o desbloqueo de su dispositivo desde el menú de Inicio

Esta sección describe como bloquear o desbloquear el dispositivo especificado.

- 1 Presione **HOME** (MENU) en el control remoto.
- 2 Use **▲▼◀▶** para seleccionar un dispositivo para bloquear o desbloquear.
- 3 Presione **OPTIONS** en el control remoto.
- 4 Use **▲▼** para seleccionar **Bloqueo de dispositivo** o **Desbloqueo de dispositivo**, después presione **OK**.
 - Si el bloqueo de dispositivo está desbloqueado, se desplegará **Bloqueo de dispositivo**. Si el bloqueo de dispositivo está bloqueado, se desplegará **Desbloqueo de dispositivo** y se indicará **LOCK** en la parte superior derecha de los iconos de dispositivo.
- 5 Ingrese su PIN. **Cambiar código** → p.34
 - Una vez que configure el PIN, no aparece el menú de ingreso de PIN después que se enciende la unidad.

Activación o desactivación de reenvío de clave RC desde menú de Inicio

Esta sección describe cómo activar o desactivar el reenvío de clave RC para un dispositivo particular.

- 1 Presione **HOME** (MENU) en el control remoto.
- 2 Use **▲▼◀▶** para seleccionar un dispositivo para activar o desactivar el reenvío de clave RC.
- 3 Presione **OPTIONS** en el control remoto
- 4 Use **▲▼** para seleccionar **Habilitar reenvío de clave RC** o **Inhabilitar reenvío de clave RC**, después presione **OK**.
 - Si el reenvío de clave RC está ajustado en apagado, se desplegará **Habilitar reenvío de clave RC**. Si el reenvío de clave RC está ajustado en encendido, se desplegará **Inhabilitar reenvío de clave RC** y se indicará **RC** en la parte superior izquierda de los iconos de dispositivo.

Nota

- Esta función sólo está disponible cuando sus dispositivos estén conectados a esta unidad a través de cables HDMI y asignados a un puerto HDMI (HDMI 1 a HDMI 3) con **Añadir nuevo disp.** el menú de Inicio.

Uso de modo automático

- 1 Presione  **OPTIONS** y seleccione **Cuadro auto** o **Sonido auto** para ajustar su TV en una configuración de imagen y sonido predefinida.



- 2 Use **▲▼** para seleccionar uno de los siguientes ajustes:

Cuadro auto	Sonido auto	Descripción
Personal		Los ajustes personalizados que definió usando el menú Imagen y Sonido
Estándar		Para ver la TV normalmente
Vívida		Contraste, nitidez de imagen y sonido mejorados para ver en una habitación bien iluminada
Deportes		Ajustes de imagen brillante y sonido claro para alta acción
Cine		Ajustes de imagen profunda y sonido poderoso para experiencia cinematográfica
Juego	-	Optimizado para PCs y consolas de juego
Ahorro energía	-	Ajustes de Eco TV para bajo consumo de energía
Internet video	-	Optimizado para vídeo por Internet de baja velocidad de bits
-	Música	Optimizado para reproducción de música
-	Noticia	Ajusta la voz del comentarista en un volumen cómodo

Creación y uso de listas de canales favoritos

Puede crear listas de sus canales de TV preferidos de forma que los pueda encontrar fácilmente.

Selección de una lista de canales favoritos



- 1 Presione  **OPTIONS** y seleccione **Favoritos**.



- Se despliegan sus listas de canales favoritos.

- 2 Use **▲▼** para seleccionar la lista deseada, después presione **OK**.

Creación o edición de lista de canales favoritos

- 1 Presione  **OPTIONS** y seleccione **Favoritos**.
- 2 Use **▲▼** para seleccionar la lista deseada, después presione **OK**.
- 3 Presione  **OPTIONS** para ingresar al modo de edición
 - Se muestra una lista de canales.
- 4 Use **▲▼** para seleccionar el canal deseado, después presione **OK** para agregarlo o eliminarlo en la lista de canales favoritos.
 - indica que se agregó el canal.
 - indica que se eliminó el canal.
- 5 Presione  (**MENU**) para salir.

Cambio a uno de los canales en una lista

- 1 Presione **OK** para desplegar la última lista que seleccionó.
- 2 Use **▲▼** para seleccionar un canal, después presione **OK**.
 - La TV cambia a ese canal.

Nota

- Presione **CH + / -** para seleccionar los canales en una lista o presione **los botones NUMÉRICOS** para seleccionar canales que no estén en una lista.

Cambio de formato de imagen

Se pueden seleccionar los modos de desplegado cuando se TV reciba una señal de vídeo de 16:9 o 4:3.

Se pueden seleccionar tres tipos de modos de desplegado para la señal de Entrada PC.

Presione **FORMAT** repetidamente para cambiar la relación de aspecto de la TV.



Para señal de vídeo 16:9

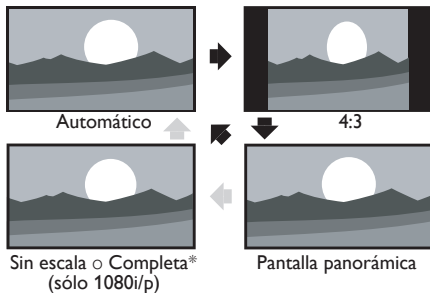

Automático	En dispositivos conectados diferentes a DTV y HDMI, amplifica la imagen para adaptarse mejor a la pantalla. Los dispositivos DTV y HDMI conectados muestran la imagen en su tamaño original. Los subtítulos pueden permanecer visibles.
4:3	Despliega una imagen de 16:9 en un tamaño de 4:3; la imagen se acorta horizontalmente. Las barras laterales aparecen en ambos extremos de la pantalla.
Pantalla panorámica	Despliega una imagen de 16:9 que se alarga horizontal y verticalmente.
Sin escala o Completa* (sólo 1080i/p)	Despliega una imagen de 16:9 en su tamaño original.

* Esta parte difiere dependiendo del producto que usted tenga.

- "Sin escala" para 50PFL3908, 50PFL1908, 46PFL3908, 40PFL4908, 39PFL4408.
- "Completa" para 32PFL4908, 32PFL2908.

Para señal de vídeo 4:3

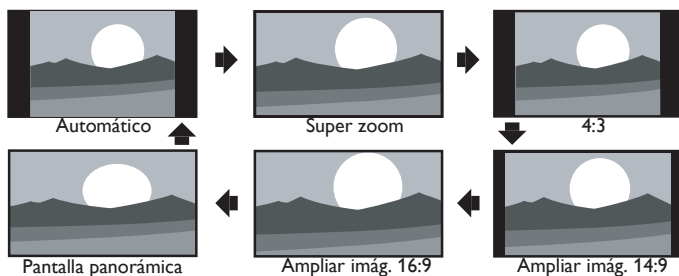

Automático	En dispositivos conectados diferentes a DTV y HDMI, amplifica la imagen para adaptarse mejor a la pantalla. Los dispositivos DTV y HDMI conectados muestran la imagen en su tamaño original. Los subtítulos pueden permanecer visibles.
Super zoom	Despliega una imagen de 4:3 en un tamaño de 16:9; la imagen se alarga horizontal y verticalmente y sus bordes izquierdo y derecho se agrandan. Se recorta la parte superior e inferior de la imagen.
4:3	Despliega una imagen de 4:3 en su tamaño original. Las barras laterales aparecen en ambos extremos de la pantalla.
Ampliar imág. 14:9	Despliega una imagen de 4:3 en un tamaño de 14:9; la imagen se alarga horizontal y verticalmente. Se recorta la parte superior e inferior de la imagen. Las barras laterales aparecen en ambos extremos de la pantalla.
Ampliar imág. 16:9	Despliega una imagen de 4:3 en un tamaño de 16:9; la imagen se alarga horizontal y verticalmente. Se recorta la parte superior e inferior de la imagen.
Pantalla panorámica	Despliega una imagen que está alargada fuera de proporción para llenar la pantalla.

Para señal de Entrada de PC

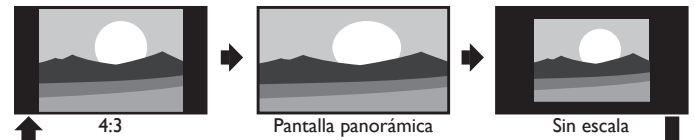

- Esta unidad también se puede conectar a su PC que tenga una terminal DVI. Use un cable de conversión HDMI-DVI para esta conexión de Video y también requiere un cable de conector de Audio Estéreo mini 3,5mm para señal de Audio Análogo.
- Consulte la señal de vídeo 16:9 en esta página si la PC tiene Salida HDMI.

4:3	Despliega una imagen alargada proporcionalmente. Las barras laterales aparecen en ambos extremos de la pantalla.
Pantalla panorámica	Despliega una imagen que está alargada fuera de proporción para llenar la pantalla.
Sin escala	Despliega la imagen en su tamaño original.

Información de pantalla de TV

Puede desplegar el canal seleccionado actualmente u otra información tal como la relación de aspecto en la pantalla de TV.

En el modo Digital, se visualiza la información de transmisión detallada para el canal fuera del aire actual tal como el título de programa y guías de programación.

1 Presione **INFO**.

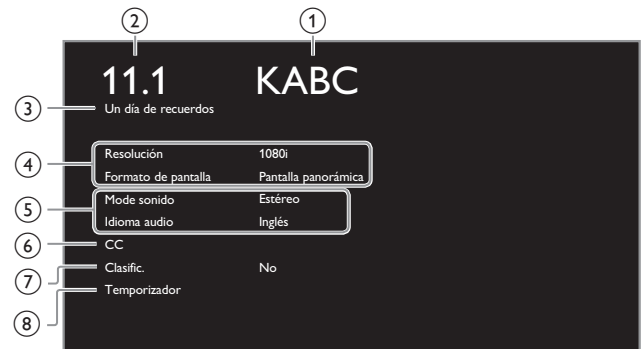

- estación de transmisión
- número de canal / Modo de entrada
Cambio de canales → p.21
Sintonización de canales desde un dispositivo externo → p.22
- título de programa (sólo para DTV)
- relación de aspecto de imagen del programa
Cambio de formato de imagen → p.24
- idioma de audio (DTV) / modo de audio (TV Análoga)
Sonido → p.30
- CC (no disponible si los Subtítulos están ajustados en **Apagado**)
Ajustes Subtit. → p.31
- clasificación de bloqueo para niños
Bloque para niños y de clasificaciones → p.32
- tiempo restante de temporizador de apagado
Temporizador → p.32

2 Presione **INFO** para ocultar la información.

Nota

- Mientras se visualiza la guía de programación, se interrumpe la función de Subtítulos.
- El desplegado de información desaparecerá automáticamente en 5 segundos.

USB

Su TV está equipada con una conexión USB que le permite ver fotografías, escuchar música o ver archivos video almacenados en una Memoria USB.

- 1 Conecte la Memoria USB en la terminal USB en el costado de su TV.
- 2 Presione **HOME** (MENU) y use **▲▼◀▶** para seleccionar **USB**, después presione **OK**.

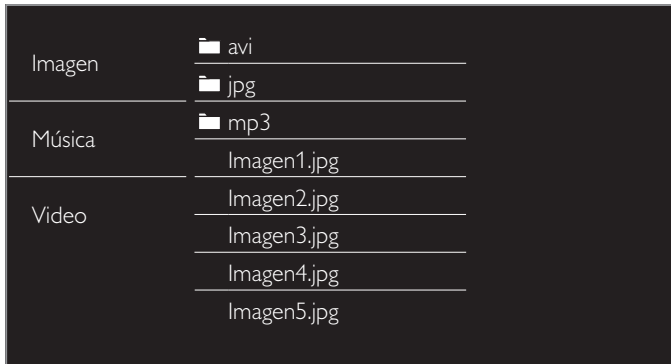

- 3 Use **▲▼** para seleccionar **Imagen**, **Música** o **Video**, después presione **OK**.
 - Los archivos grabados con las siguientes especificaciones son necesarios.
 - Presione **OPTIONS** para desplegar el menú opcional, después presione **OK** para cambiar entre **Lista** y **Miniaturas**.

Imagen (JPEG)				
Límite superior	16Mpixel			
Música (MP3)				
Frecuencia de sampleo	32 kHz, 44.1 kHz o 48 kHz			
Velocidad constante de bits	32 kbps - 320 kbps			
Video				
El tamaño máximo de un video	1920 x 1080			
Extensión	.mpg, .mpeg	.vob	.avi	.mp4
Codec de video	MPEG1, MPEG2	MPEG2	MPEG4 SP, MPEG4 ASP	H.264, MPEG4
Codec de audio				
Dolby Digital	SÍ	SÍ	SÍ	NO
MPEG1 capa de audio3 (MP3)	SÍ	NO	SÍ	NO
MPEG1 capa de audio2	SÍ	NO	SÍ	NO
LPCM	SÍ	NO	NO	NO
AAC-LC	NO	NO	NO	SÍ

Nota

- Se puede soportar una capacidad de hasta 2GB (FAT16) o 8GB (FAT32).
- Se pueden reconocer hasta 10.000 archivos o 1.000 carpetas con 19 jerarquías.
- Se pueden reconocer hasta 255 caracteres en inglés.
- Esta unidad no soporta MTP (Protocolo de Transferencia de Medios).
- Esta unidad soporta los sistemas de archivo FAT16 y FAT32.
- Cuando no se soporte un archivo se emite un mensaje de error.
- Cuando no se reconoce la Memoria USB, intente volverla a conectar.
- No nos responsabilizamos si su Memoria USB no es soportada, ni aceptaremos ninguna responsabilidad por daño o pérdida de los datos almacenados.
- El nombre de archivo excede 256 caracteres o contiene un punto que no es soportado en esta televisión.
- No se soportan archivos JPEG progresivos.

Imagen (JPEG)

- 1 Use **▲▼** para seleccionar un archivo o carpeta.

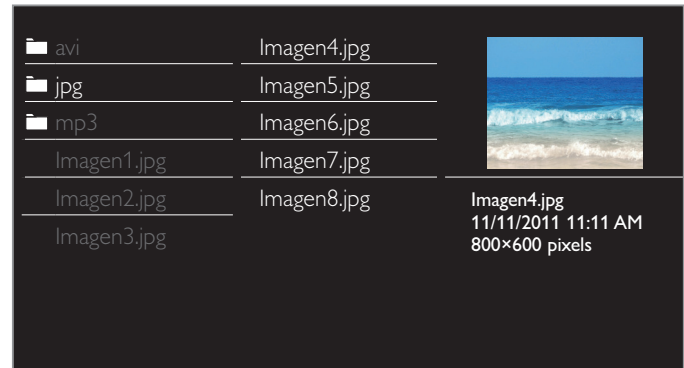

- 2 Presione **OK** o **▶||** para comenzar la Presentación de los archivos.
 - Presione **OK** o **▶||** para pausar la Presentación.
 - Aparece el icono **||**.
 - Presione **◀◀** o **▶▶** para moverse entre las imágenes.
 - Presione **BACK** o **■** para detener la Presentación de diapositivas.
 - Presione **OPTIONS** para desplegar el menú opcional, después use **▲▼** para seleccionar el elemento deseado.

Tiemp. diaposit.*1	Pequeño	Pasa a la siguiente imagen en 5 segundos.
	Mediano	Pasa a la siguiente imagen en 10 segundos.
	Largo	Pasa a la siguiente imagen en 15 segundos.
Transicione*1	No	No hace nada cuando se pasa de una imagen a otra.
	Disolver	Superpone una imagen nueva sobre la imagen actual.
	Borrar a la der.	Desplaza la imagen actual hacia fuera desde la izquierda.
	Borrar a la izq.	Desplaza la imagen actual hacia fuera desde la derecha.
	Borrar arriba	Desplaza la imagen actual hacia fuera desde abajo.
	Borrar abajo	Desplaza la imagen actual hacia fuera desde arriba.
	Recuad.entran.	Entra una nueva imagen desde fuera al centro.
Recuad.salien.	Sale una nueva imagen hacia fuera desde el centro.	
Cuadro auto	Selecciona el modo de imagen de acuerdo con su preferencia. (Vivida, Deportes, Estándar, Cine, Juego, Internet video y Ahorro energía)	
Girar*2	0	Muestra una imagen con su dirección original.
	90	Gira una imagen 90 grados a la derecha.
	180	Gira una imagen 180 grados a la derecha.
	270	Gira una imagen 270 grados a la derecha.
Zoom*2	1X	Muestra una imagen con su tamaño original.
	2X	Amplia la imagen actual dos veces.
	4X	Amplia la imagen actual cuatro veces.

*1 Puede ajustar el **Tiemp. diaposit.** y las **Transicione** cuando las imágenes estén en Presentación.

*2 Puede ajustar **Girar** y **Zoom** cuando la Presentación esté en modo de Pausa.

Música (MP3)

1 Use ▲▼ para seleccionar un archivo o carpeta.

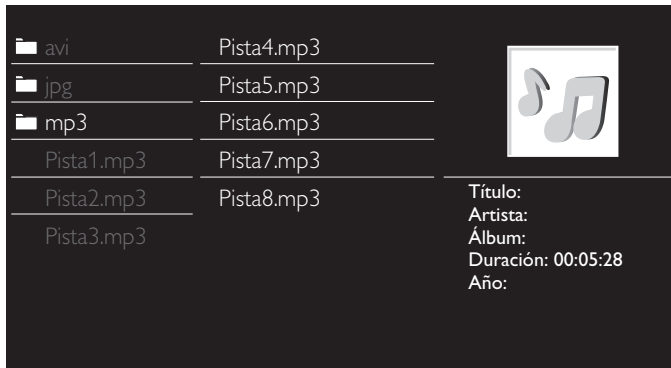

- 2 Presione **OK** o **▶||** para reproducir los archivos seleccionados.
- Presione **OK** o **▶||** para poner pausa, después presione **OK** o **▶||** de nuevo para reanudar.
 - Presione **▶▶** para pasar al siguiente archivo.
 - Presione **◀◀** para regresar al inicio del archivo que se está reproduciendo actualmente.
 - Presione **■** para detener la reproducción.
 - Presione **☰** **OPTIONS** para desplegar el menú opcional, después use ▲▼ para seleccionar el elemento deseado.

Repetir	Apagado	Ajusta la reproducción de repetición en Apagado.
	Encendido	Ajusta la reproducción de repetición para todos los archivos MP3 en la carpeta actual.
Orden aleatorio	Apagado	Ajusta la reproducción aleatoria en Apagado.
	Encendido	Ajusta la reproducción aleatoria para todos los archivos MP3 en la carpeta actual.
Altavoces del televisor	Apagado	El sonido no se transmitirá a través de los altavoces de la unidad.
	Encendido	El sonido se transmitirá a través de los altavoces de la unidad.
	Altavoces EasyLink	Puede controlar la Salida de Audio desde sus Dispositivos conectados que cumplan con EasyLink con VOL + / - utilizando el control remoto de esta unidad.
Sonido auto	Selecciona el modo de sonido de acuerdo con su preferencia. (Estándar, Vívida, Deportes, Cine, Música y Noticia)	

☰ Nota

- Altavoces del televisor se mostrará sólo cuando Contralar EasyLink esté ajustado en Encendido. EasyLink (HDMI CEC) → p.37

Video

1 Use ▲▼ para seleccionar un archivo o carpeta.



- 2 Presione **OK** o **▶||** para reproducir los archivos seleccionados.
- Presione **OK** o **▶||** para poner pausa, después presione **OK** o **▶||** de nuevo para reanudar.
 - Presione **▶▶** para búsqueda de avance rápido.
 - Presione **◀◀** para búsqueda de retroceso rápido.
 - Presione **■** para detener la reproducción. Presione **▶||** para reanudar desde el punto en el que se detuvo la reproducción. Presione **OK** para reproducir desde el inicio del archivo.
 - Presione **☰** **OPTIONS** para desplegar el menú opcional, después use ▲▼ para seleccionar el elemento deseado.

Altavoces del televisor	Apagado	El sonido no se transmitirá a través de los altavoces de la unidad.
	Encendido	El sonido se transmitirá a través de los altavoces de la unidad.
	Altavoces EasyLink	Puede controlar la Salida de Audio desde sus Dispositivos conectados que cumplan con EasyLink con VOL + / - utilizando el control remoto de esta unidad.
Cuadro auto	Selecciona el modo de imagen de acuerdo con su preferencia. (Estándar, Vívida, Deportes, Cine, Juego, Ahorro energía y Internet video)	
Sonido auto	Selecciona el modo de sonido de acuerdo con su preferencia. (Estándar, Vívida, Deportes, Cine, Música y Noticia)	

☰ Nota

- La información de reanudación se conservará incluso cuando se apague la unidad.
- Si reproduce otro archivo mientras reanuda la visualización del archivo anterior, la información del archivo previamente visualizado será eliminada.
- El archivo o carpeta en el modo de reanudación paro se resaltará en gris en **Lista o Miniaturas**.
- Altavoces del televisor se desplegará sólo cuando Contralar EasyLink está ajustado en Encendido. EasyLink (HDMI CEC) → p.37

5 Aproveche más su TV

Esta sección describe la revisión del menú **Configuración** desplegado cuando presiona **HOME** (MENU) y usa **▲▼◀▶** para seleccionar **Configuración**.

El menú **Configuración** consiste en los siguientes elementos de ajuste de funciones.

- 1 Presione **HOME** (MENU) para desplegar el menú de Inicio.



- 2 Use **▲▼◀▶** para seleccionar **Configuración**, después presione **OK**.



- 3 Use **▲▼** para seleccionar el menú deseado y un elemento, después presione **OK** o use **▲▼◀▶** para determinar el ajuste.

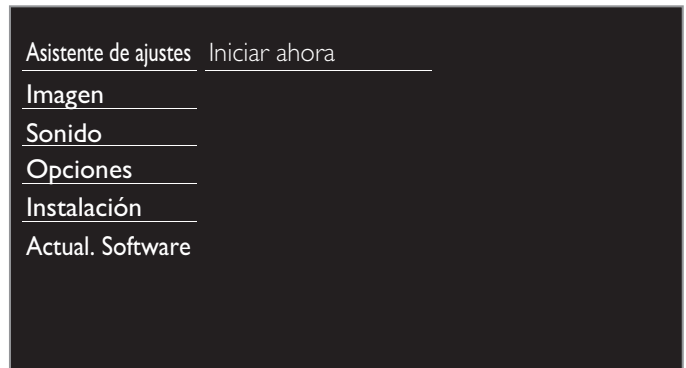

Asistente de ajustes → p.28

Asistente interactivo para guía a través del mejor ajuste de imagen y sonido.

Imagen → p.28

Ajuste el modo de imagen o personalice la calidad de imagen a su gusto.

Sonido → p.30

Ajuste el modo de sonido, el ecualizador y algunas otras funciones de sonido.

Opciones → p.31

Ajuste los Subtítulos, guía parental y algunas otras útiles funciones.

Installation → p.34

Puede elegir el idioma, explorar los canales disponibles en su área i realizar los ajustes de Red.

Actual. Software → p.41

Puede revisar la versión del software actual, actualizar el software o desactivar el ajuste para Netflix y VUDU.

- 4 Cuando se complete el ajuste, presione **HOME** (MENU) o **BACK** para salir.

Asistente de ajustes

Antes de comenzar:

Debe ajustar **Casa** en **Ubicación**. → p.36

De lo contrario, los ajustes de sonido e imagen personalizados no se memorizarán cuando el televisor pase al modo de reposo.

- 1 Presione **⬆** (MENU) y use **▲▼◀▶** para seleccionar **Configuración**, después presione **OK**.
- 2 Use **▲▼** para seleccionar **Asistente de ajustes**, después presione **OK**.

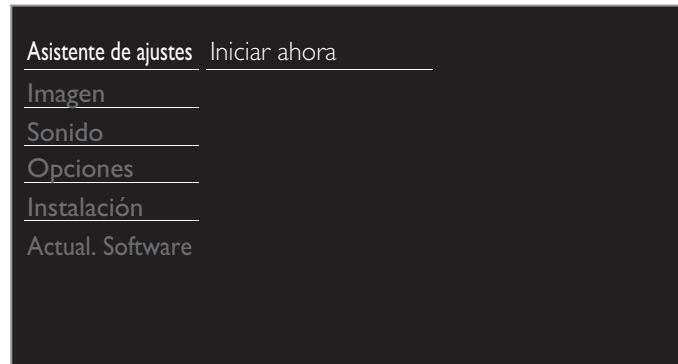

- 3 Presione **OK** para iniciar el **Asistente de ajustes**.
- 4 Siga los pasos **8 a 11** en **Configuración inicial**. → p.19

Imagen

Antes de comenzar:

Debe ajustar **Casa** en **Ubicación**. → p.36

De lo contrario, los ajustes de sonido e imagen personalizados no se memorizarán cuando el televisor pase al modo de reposo.

- 1 Presione **⬆** (MENU) y use **▲▼◀▶** para seleccionar **Configuración**, después presione **OK**.
- 2 Use **▲▼** para seleccionar **Imagen**, después presione **OK**.



- 3 Use **▲▼◀▶** para seleccionar el elemento que desee ajustar, después presione **OK**.
 - Se pueden configurar los siguientes ajustes de imagen. Dependiendo del formato de la Fuente de imagen, algunos ajustes de imagen no están disponibles.

Cuadro auto	para seleccionar el ajuste deseado, después presione OK (Personal, Estándar, Vívida, Deportes, Cine, Juego y Ahorro energía) Cuando configure los siguientes ajustes, Personal se ajustará automáticamente.	
	Cursor ◀	Cursor ▶
Luz de fondo	para reduce el consumo eléctrico	para ajuste la retroiluminación para que sea más brillante
Contraste	para reducir el contraste	para aumentar el contraste
Brillo	para reducir el brillo	para aumentar el brillo
Color	para reducir la intensidad de color	para aumentar la intensidad de color
Tono	para agregar verde	para agregar rojo
Realce	para suavizar	para agudizar
Ajustes avanzados	para seleccionar el ajuste deseado, después presione OK (Alineación color, Reduc. del ruido, Sensor de luz*1, Extensión del negro, Contr. dinámico, Gama, Motion Rate, Luz de fondo dinámica*2, Artificio de reducción MPEG, Realce del color, Administración del color a elección y Modo de película)	
Formato de pantalla	Automático	Cambio de formato de imagen → p.24
	Super zoom	
	4:3	
	Ampliar imág. 14:9	
	Ampliar imág. 16:9	
	Pantalla panorámica	
Sin escala		

Continúa en la siguiente página.

Modo selección	PC	para Apagar las características de mejora de imagen lo que hace que la TV funcione únicamente como un monitor
	HDTV	para activar las características de mejora de imagen para mejorar la calidad de la imagen
Ajuste automático	para ajustar la posición horizontal / vertical, el reloj y la fase de la pantalla de PC automáticamente	
	Cursor ◀	Cursor ▶
Reloj	para decrementar el valor del ajuste	para incrementar el valor del ajuste
Fase		
Posición horizontal	para mover la pantalla PC a la izquierda	para mover la pantalla PC a la derecha
Posición vertical	para mover la pantalla PC hacia abajo	para mover la pantalla PC hacia arriba

Puede ajustar un particular sobre la calidad de la imagen en Ajustes avanzados.

Cuadro auto	Alineación color	Modo
Luz de fondo	Reduc. del ruido	Auto
Contraste	Sensor de luz*1	Encendido
Brillo	Extensión del negro	Mediano
Color	Contr. dinámico	Maximum
Tono	Gama	
Realce	Motion Rate	Mediano
Ajustes avanzados	Luz de fondo dinámica*2	Maximum

Alineación color	Mode	para ajustar la temperatura del color en Personal , Frío , Normal y Cálido . Cuando configure los siguientes ajustes, Personal se ajustará automáticamente.	
		Cursor ◀	Cursor ▶
	Gain rojo	para disminuir el contraste con rojo	para incrementar el contraste con rojo
	Gain verde	para disminuir el contraste con verde	para incrementar el contraste con verde
	Gain azul	para disminuir el contraste con azul	para incrementar el contraste con azul
	Offset del rojo	para disminuir el brillo con rojo	para incrementar el brillo con rojo
	Offset del verde	para disminuir el brillo con verde	para incrementar el brillo con verde
	Offset del azul	para disminuir el brillo con azul	para incrementar el brillo con azul
Reduc. del ruido	para seleccionar el ajuste deseado, después presione OK (Apagado, Minimum, Mediano, Maximum y Auto)		
Sensor de luz*1	Apagado	para ajustar Sensor de luz en Apagado	
	Encendido	para apagar la retroiluminación para obtener la mejor calidad de imagen regulación para ello la intensidad de retroiluminación según las condiciones lumínicas de la sala	

Extensión del negro	para seleccionar el ajuste deseado, después presione OK (Apagado, Minimum, Mediano y Maximum)		
Contr. dinámico	para seleccionar el ajuste deseado, después presione OK (Apagado, Minimum, Mediano y Maximum)		
Gama	Cursor ◀	Cursor ▶	
	para ajustar la codificación de gama de las imágenes		
Motion Rate	Apagado	para ajustar Motion Rate en Apagado	
	Encendido	para hacer que el vídeo parezca uniforme	
Luz de fondo dinámica*2	para seleccionar el ajuste deseado, después presione OK (Apagado, Minimum, Mediano y Maximum)		
Artifecto de reducción MPEG	para seleccionar el ajuste deseado, después presione OK (Apagado, Minimum, Mediano y Maximum)		
Realce del color	Apagado	para ajustar realce del color en Apagado	
	Encendido	para hacer los colores más vívidos y brillantes	
Administración del color a elección	para seleccionar el ajuste deseado, después presione OK (Rojo, Amarillo, Verde, Cian, Azul and Magenta)		
		Cursor ◀	Cursor ▶
	Tono	para girar sólo el tinte de color seleccionado en dirección de las manecillas del reloj	para girar sólo el tinte de color seleccionado en dirección contraria a las manecillas del reloj
	Saturación	para disminuir el color sólo con el color seleccionado	para incrementar el color sólo con el color seleccionado
	Brillo	para disminuir el brillo sólo con el color seleccionado	para incrementar el brillo sólo con el color seleccionado
Modo de película	Apagado	para ajustar modo de película en Apagado	
	Auto	para optimizar la imagen grabada por la película originalmente	

Nota

- **Modo selección** está disponible sólo si
 - los modos de Entrada externa están seleccionados en HDMI 1, HDMI 2 o HDMI 3.
 - el dispositivo HDMI conectado emite una señal de vídeo.
- Ajusta la retroiluminación para obtener la mejor calidad de imagen regulando para ello la intensidad de retroiluminación según las condiciones lumínicas de la sala cuando **Sensor de luz*1** está ajustada en **Encendido**. Asegúrese de que la iluminación de la sala sea estable y que nada obstruya el sensor de luz.

*1 50PFL3908 / 50PFL1908 / 46PFL3908 / 40PFL4908 / 39PFL4408 únicamente.

*2 50PFL3908 / 50PFL1908 / 46PFL3908 / 40PFL4908 únicamente.

Sonido

Antes de comenzar:

Debe ajustar **Casa** en **Ubicación**. → p.36

De lo contrario, los ajustes de sonido e imagen personalizados no se memorizarán cuando el televisor pase al modo de reposo.

- 1 Presione **⬆** (MENU) y use **⬆** **⬇** **⬅** para seleccionar **Configuración**, después presione **OK**.
- 2 Use **⬆** para seleccionar **Sonido**, después presione **OK**.

Asistente de ajustes	Sonido auto	Personal
Imagen	Ecualizador	Iniciar ahora
Sonido	Balance	
Opciones	Idioma audio digital	Inglés
Instalación	SRS TruSurround HD	Encendido
Actual. Software	Nivelador automat. Volumen	Apagado
	Altavoces del televisor	Encendido
	Volumen auricular	

- 3 Use **⬆** **⬇** **⬅** para seleccionar el elemento que desee ajustar, después presione **OK**.

Se pueden configurar los siguientes ajustes de sonido. Dependiendo del formato de la transmisión, algunos ajustes de sonido no están disponibles.

Sonido auto	para seleccionar el ajuste deseado. (Personal, Estándar, Vívida, Deportes, Cine, Música y Noticia) Cuando configure los siguientes ajustes (Equalizer, SRS TruSurround HD y Nivelador automat. Volumen), Personal se establecerá automáticamente.
--------------------	--

Ajuste la calidad de tono para cada frecuencia.

Equalizer	Cursor ◀	Cursor ▶
	para ajustar cada nivel de calidad de tono Presione BACK para regresar al menú anterior.	

Ajuste los altavoces para adecuarse a su preferencia de escucha.

Balance	Cursor ◀	Cursor ▶
	para ajustar el balance de los altavoces derecho e izquierdo	

Funcionamiento de TV Digital

Puede seleccionar el idioma de Audio mientras su TV esté recibiendo la transmisión Digital.

Idioma audio digital	para seleccionar el idioma de acuerdo con su preferencia. (Difiere dependiendo del programa.)
-----------------------------	---

Funcionamiento de TV Análoga/por Cable

Puede seleccionar **Principal** o **SAP** mientras su TV esté recibiendo la transmisión Análoga que tenga SAP (Programa de Audio Secundario). (Difiere dependiendo del programa.)

Alternate audio	Principal	para emitir el audio principal
	SAP	para emitir el programa de audio secundario

Funcionamiento de TV Análoga/por Cable

Cuando ajuste en **Principal** en **Alternate audio** anterior, puede seleccionar **Mono** o **Estéreo** si la transmisión Análoga emite MTS (sonido de televisión multi-canal).

Mono/Estéreo	Mono	para emitir audio en mono
	Estéreo	para emitir audio en estéreo

Esto selecciona los modos de sonido para una reproducción de sonido más espacial o envolvente.

SRS TruSurround HD	Apagado	para ajustar SRS TruSurround HD™ en Apagado
	Encendido	para ajustar SRS TruSurround HD™ en Encendido

Esta función mantiene un diferencial de intensidad acústica constante entre los comerciales y los programas de TV.

Nivelador automat. Volumen	Apagado	para elimina la nivelación automática de volumen
	Encendido	para reduce las diferencias de volumen entre los anuncios y los programas de TV

Puede seleccionar la Salida de Audio desde los altavoces de la unidad o no. Si su amplificador tiene una función de enlace HDMI compatible y está conectado por un cable HDMI a esta unidad, algunas operaciones de sonido tal como el volumen se pueden cambiar utilizando el control remoto de esta unidad. Asegúrese que **Contralar EasyLink** esté ajustado en **Encendido**. → p.37

Altavoces del televisor	Apagado	Los altavoces no emitirán el sonido
	Encendido	Los altavoces emitirán el sonido
	Altavoces EasyLink	para controlar la Salida de Audio desde sus Dispositivos conectados que cumplan con EasyLink con VOL + / - utilizando el control remoto de esta unidad.

Ajusta el volumen de los auriculares.

Volumen auricular	Cursor ◀	Cursor ▶
	para disminuir o incrementar el volumen	

Puede ajustar el formato de salida digital a partir de SPDIF/ARC

Formato de salida digital	PCM	para emitir el PCM
	Multicanal	para emitir el Multicanal (Cuando el audio del contenido es PCM, se emitirá en PCM incluso si se selecciona "Multicanal".)

Si un canal o dispositivo de Entrada es demasiado alto o demasiado bajo, busque tal canal o dispositivo de Entrada.

Nivelador de volumen	Cursor ◀	Cursor ▶
	para ajustar el nivel de volumen delta negativo conforme a sus preferencias personales	para ajustar el nivel de volumen delta positivo conforme a sus preferencias personales

Nota

- **Alternate audio** y **Mono/Estéreo** no están disponibles cuando observe canales de TV con un decodificador de cable o satélite conectado a través de un cable HDMI o cables de Vídeo por Componentes/Computero.

Opciones

- 1 Presione **↑** (MENU) y use **▲▼◀▶** para seleccionar **Configuración**, después presione **OK**.
- 2 Use **▲▼** para seleccionar **Opciones**, después presione **OK**.

Asistente de ajustes	Ajustes Subtit.	Subtítulos
Imagen	Temporizador	
Sonido	Bloqueo infantil	Bloqueo de canales
Opciones	Cambiar código	Iniciar ahora
Instalación		
Actual. Software		

- 3 Ajuste los siguientes elementos.

Ajustes Subtit.

Los subtítulos despliegan la porción de Audio de la programación como texto superpuesto en el vídeo.

- 1 Use **▲▼** para seleccionar **Ajustes Subtit.**, después presione **OK**.

Ajustes Subtit.	Subtítulos	Apagado
Temporizador	Servicio de subtítulos	CC-1
Bloqueo infantil	Servicio de Subtítulos Di	CS-1
Cambiar código	Opciones de Subtítulos D	Reiniciar a valores por defecto

Subtítulos	Apagado	no para desplegar los Subtítulos
	Encendido	para desplegar los Subtítulos
	Pantalla sin sonido	para desplegar los Subtítulos cuando esté ajustado en silencio

Nota

- Puede cambiar a través de los ajustes de **Subtítulos** presionando el **CC**.

Funcionamiento de TV Digital

Además de los Subtítulos básicos, DTV tiene sus propios Subtítulos llamados servicio de subtítulo Digital. Use este menú para cambiar los ajustes para servicio de subtítulo Digital.

Servicio de Subtítulos Digitales	CS-1 a CS-6	Seleccione uno de estos antes de cambiar cualquier otro elemento en el menú Ajustes Subtit. . Elija CS-1 bajo circunstancias normales.
----------------------------------	-------------------	--

Puede elegir el tamaño, la fuente, el color, el fondo y otras características del texto del subtítulo.

Opciones de Subtítulos Digitales	Reiniciar a valores por defecto	Puede restablecer el estado de sus opciones de subtítulo Digital.
		Puede cambiar el tamaño, estilo, color y transparencia de los Subtítulos. (Estilo fuente , Tamaño fuente , Color fuente y Opaco fuente)
		Puede cambiar el color de fondo y transparencia de los subtítulos desplegados. (Color de fondo and Opacidad de fondo)
		Puede cambiar el color y tipo de borde de los subtítulos desplegados. (Color bordes y Tipo de borde)

Visualización de la imagen

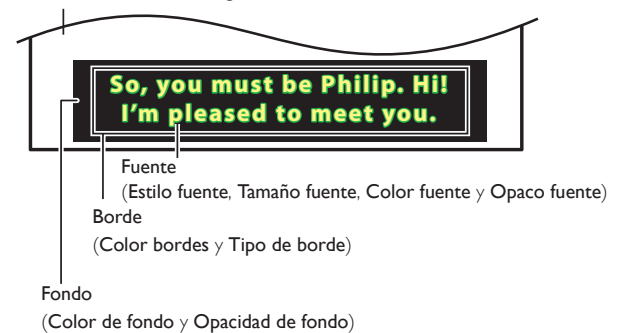

- Revise su elección de ajustes realizada a continuación viendo en la esquina superior izquierda de la casilla de ajuste desplegada (no todas las selecciones muestran las diferencias seleccionadas).

Funcionamiento de TV Análoga/por Cable

Servicio de subtítulos	CC-1 y T-1	Los subtítulos primarios y los servicios de texto. Los subtítulos o el texto se muestran en el mismo idioma que el diálogo del programa (hasta 4 líneas de escritura sobre la pantalla del televisor).
	CC-3 y T-3	Sirven como canales de datos preferidos. Los subtítulos o el texto se muestran con frecuencia en un idioma secundario.
	CC-2, CC-4, T-2 y T-4	Rara vez disponibles y las transmisoras los usan sólo en condiciones especiales, tales como cuando CC-1 y CC-3 o T-1 y T-3 no están disponibles.

- Hay 3 modos de desplegado de acuerdo a los programas:

Paint-on	Visualiza inmediatamente en la pantalla del televisor los caracteres introducidos.
Pop-on	Una vez que los caracteres son almacenados en memoria, se muestran todos a la vez.
Roll-up	Muestra los caracteres continuadamente mediante desplazamiento de líneas (máximo 4 líneas).

Continúa en la siguiente página.

Nota

- El **Servicio de Subtítulos Digitales** que puede cambiar difiere dependiendo de las descripciones de la transmisión.
- El servicio de Subtítulos puede no poderse controlar por las opciones de menú de esta unidad si ve la televisión a través de un decodificador de cable o satélite externo. En este caso necesitará usar las opciones de menú en el decodificador externo para controlar los Subtítulos.
- Los subtítulos no siempre usan la ortografía y gramática correctos.
- No todos los programas de TV y comerciales de producto incluyen información de Subtítulos. Consulte la programación de TV de su área respecto a los canales de TV y horarios de programas Subtitulados. Los programas subtitulados por lo general están indicados en las guías de programación de TV con marcas de servicio tales como **CC**.
- No todos los servicios de subtítulos son utilizados por un canal de TV durante la transmisión de un programa Subtitulado.
- El subtítulo **NO** se desplegará cuando utilice una conexión HDMI o Componente (excepto para 480i).
- Para mostrar los Subtítulos en la pantalla de su TV, la señal de transmisión debe contener los datos de Subtítulo.
- No todos los programas de TV y comerciales tienen Subtítulos y todos los tipos de Subtítulos.
- Los subtítulos y textos pueden no coincidir exactamente con la voz del televisor.
- Cambiar los canales puede retrasar los Subtítulos por algunos segundos.
- Ajustar o silenciar el volumen puede demorar los Subtítulos durante unos cuantos segundos.
- Pueden utilizarse abreviaciones, símbolos y otras abreviaturas gramaticales para sincronizar el texto con la acción en pantalla. Éste no es un mal funcionamiento.
- Los subtítulos o caracteres de texto no se visualizarán mientras se muestran el menú de Inicio o la visualización de funciones.
- Si aparece una caja de color negro en la pantalla de la TV, esto significa que el Subtítulo está ajustado en modo de texto. Para borrar la casilla, seleccione **CC-1**, **CC-2**, **CC-3** o **CC-4**.
- Si la unidad recibe señales de televisión de baja calidad, los subtítulos pueden contener errores o podría no haber subtítulos en lo absoluto. Pueden ser causas de señales de baja calidad:
 - Ruido de ignición de automóviles
 - Ruido de motor eléctrico
 - Recepción de señal débil
 - Recepción de señal multiplex (imágenes fantasmas o fluctuaciones en pantalla)
 - Caída de datos y Pixelación (sólo para DTV)
- La unidad retiene el ajuste de Subtítulos si falla la energía.
- Cuando la unidad recibe señal de reproducción de efectos especiales (por ejemplo, Búsqueda, Lento y Cuadro Congelado) desde un canal de Salida de vídeo de VCR (canal 3 o canal 4), la unidad puede no mostrar los subtítulos o texto correctos.
- El ajuste EUT que cumple con § 79,102 (e) es el siguiente:
Fuente: Fuente sencilla
Tamaño de letra: Grande

Bloqueo para niños y de clasificaciones

Puede evitar que sus niños vean ciertos programas o ciertos canales al bloquear los controles de la TC y utilizando las clasificaciones.

- 1 Use **▲▼** para seleccionar **Bloqueo infantil**, después presione **OK**.

Asistente de ajustes	Ajustes Subtit.	Subtítulos
Imagen	Temporizador	
Sonido	Bloqueo infantil	Bloqueo de canales
Opciones	Cambiar código	Iniciar ahora
Instalación		
Actual. Software		

- 2 Use los botones **NUMÉRICOS** para ingresar los números de 4 dígitos para su código Id.
 - Cuando no haya establecido su código Id, ingrese **0, 0, 0, 0**.
 - Cuando el código Id. es correcto, se despliega el menú **Bloqueo infantil**.

Consulte la siguiente descripción para ajustar cada elemento.

Ajustes Subtit.	Bloqueo de canales	Seleccionar
Temporizador	Niveles bloqueo TV	Seleccionar
Bloqueo infantil	Películas prohibidas	Seleccionar
Cambiar código	Clasif. inglés canad.	Seleccionar
	Clasif. francés canad.	Seleccionar
	Clasificación regional	Seleccionar

Nota

- Cuando seleccione la mayor clasificación y la ajuste en , las menores clasificaciones se bloquearán automáticamente.
- Cuando ajuste **Todo** en , todas las clasificaciones regresan a automáticamente.
- **Clasificación regional** estará disponible cuando la unidad recibe una transmisión Digital usando el nuevo sistema de clasificación.
- Para bloquear cualquier programa inapropiado, ajuste sus límites en **Niveles bloqueo TV**, **Películas prohibidas** y **Clasificación regional**.
- En los Estados Unidos, la unidad puede descargar la tabla de bloqueo de clasificaciones regionales según sea necesario.
- El sistema de clasificación canadiense de esta unidad se basa en el estándar CEA-766-A y la política de la CRTC.

Continúa en la siguiente página.

Temporizador

El temporizador de apagado puede ajustar la unidad para entrar en modo de Espera después de un periodo de tiempo en incremento.

- 1 Use **▲▼** para seleccionar **Temporizador**, después presione **OK**.
- 2 Use **▶** repetidamente para cambiar la cantidad de tiempo (incrementa el tiempo en 5 minutos hasta 180 minutos).
 - Cada vez que oprima **◀** disminuirá el tiempo en 5 minutos.
 - Presione **i** **INFO** una vez para recuperar el desplegado para revisar el tiempo restante.
 - Para cancelar el temporizador de apagado, presione **▶** repetidamente hasta que se despliegue "0".

Bloqueo de canales

Canales o modos de Entrada externa particulares pueden ser invisibles en esta función.

3 Use ▲▼ para seleccionar **Bloqueo de canales**, después presione **OK**.

4 Use ▲▼ para seleccionar los canales o Entrada externa particulares, después presione **OK** repetidamente para cambiar entre ver y bloquear.

- indica que el canal o la Fuente de Entrada están bloqueados.
- indica que el canal o Fuente de Entrada no están bloqueados.

Ajustes Subtit.	Bloqueo de canales	<input type="checkbox"/> 40.1	DTV
Temporizador	Niveles bloqueo TV	<input checked="" type="checkbox"/> 40.2	DTV
Bloqueo infantil	Películas prohibidas	<input checked="" type="checkbox"/> 40.3	DTV
Cambiar código	Clasif. inglés canad.	<input type="checkbox"/> 40.4	DTV
	Clasif. francés canad.	<input type="checkbox"/> HDMI 1	
	Clasificación regional	<input type="checkbox"/> HDMI 2	
		<input type="checkbox"/> HDMI 3	
		<input type="checkbox"/> Video	

Ajuste de clasificaciones de TV y películas

Películas prohibidas es el sistema de clasificación creado por MPAA. Niveles bloqueo TV tiene acceso controlado a programas individuales en base a sus clasificaciones de edad y clasificación de contenido.

3 Use ▲▼ para seleccionar **Niveles bloqueo TV** o **Películas prohibidas**, después presione **OK**.

4 Use ▲▼ para seleccionar la clasificación deseada, después presione **OK** repetidamente para entre ver y bloquear.

- indica que la clasificación está bloqueada.
- indica que la sub-clasificación está bloqueada.
- indica que la clasificación no está bloqueada.

Niveles bloqueo TV

Ajustes Subtit.	Bloqueo de canales	<input type="checkbox"/> Todo
Temporizador	Niveles bloqueo TV	<input checked="" type="checkbox"/> NR
Bloqueo infantil	Películas prohibidas	<input type="checkbox"/> G
Cambiar código	Clasif. inglés canad.	<input type="checkbox"/> PG
	Clasif. francés canad.	<input type="checkbox"/> PG-13
	Clasificación regional	<input type="checkbox"/> R
		<input type="checkbox"/> NC-17
		<input type="checkbox"/> X

Películas prohibidas

Ajustes Subtit.	Bloqueo de canales	<input type="checkbox"/> Todo
Temporizador	Niveles bloqueo TV	<input checked="" type="checkbox"/> NR
Bloqueo infantil	Películas prohibidas	<input type="checkbox"/> G
Cambiar código	Clasif. inglés canad.	<input type="checkbox"/> PG
	Clasif. francés canad.	<input type="checkbox"/> PG-13
	Clasificación regional	<input type="checkbox"/> R
		<input type="checkbox"/> NC-17
		<input type="checkbox"/> X

US películas prohibidas	Niveles bloqueo US TV	Descripción
Todo		Todas las clasificaciones bloqueadas incluyendo las carentes de clasificación
NR	No	Sin clasificación
-	TV-Y	Apto para todos los niños
-	TV-Y7	Apto para todos los niños desde los 7 años
G	TV-G	Audiencia general
PG	TV-PG	Se sugiere supervisión de los padres
PG-13	-	No apto niños menores de 13 años
-	TV-14	No apto niños menores de 14 años
R	-	Restringido; menores de 17 años tienen que estar acompañados por un progenitor o un tutor adulto
NC-17	-	No apto para menores de 17 años
X	TV-MA	Exclusivamente para público adulto

Para ajustar las subcategorías

Para Niveles bloqueo TV, además puede ajustar sub-clasificaciones para bloquear elementos específicos de la programación. Para ajustar las subcategorías, siga el paso indicado.

Use ▲▼◀▶ para seleccionar la clasificación deseada, entonces presione **OK** repetidamente para cambiar entre y .

Bloqueo de canales	<input type="checkbox"/> Todo	<input checked="" type="checkbox"/> Fantasía Violencia
Niveles bloqueo TV	<input type="checkbox"/> No	
Películas prohibidas	<input type="checkbox"/> TV-Y	
Clasif. inglés canad.	<input checked="" type="checkbox"/> TV-Y7	
Clasif. francés canad.	<input type="checkbox"/> TV-G	
Clasificación regional	<input type="checkbox"/> TV-PG	
	<input type="checkbox"/> TV-14	
	<input type="checkbox"/> TV-MA	

Niveles bloqueo US TV	Subclasificación
TV-Y7	Fantasía Violencia
TV-PG	Diálogo Idioma Sexo Violencia
TV-14	
TV-MA	Idioma Sexo Violencia

Nota

- La subcategoría bloqueada aparecerá junto a la categoría de clasificación principal en el menú **Niveles bloqueo TV**.
- No puede bloquear una subcategoría si la clasificación principal está ajustada en .
- Cambiar la categoría a o automáticamente cambia todas sus sub-clasificaciones al mismo (o .

Continúa en la siguiente página.

Clasificaciones de inglés canadiense y francés canadiense

Puede seleccionar la clasificación para transmisión de inglés canadiense o francés canadiense.

- Use ▲▼ para seleccionar **Clasif. inglés canad.** o **Clasif. francés canad.**, después presione **OK**.
- Use ▲▼ para seleccionar la clasificación deseada, después presione **OK** repetidamente para entre ver y bloquear.
 - indica que la clasificación está bloqueada.
 - indica que la clasificación no está bloqueada.

Clasif. inglés canad.	Clasif. francés canad.	Descripción
Todo		Todas las clasificaciones bloqueadas
E		Programa exento
C	—	Para todos los niños
C8+	—	Para niños mayores de 8 años
G		Audiencia general
—	8ans+	No adecuado para menores de 8 años
PG	—	Se sugiere supervisión de los padres
—	13ans+	No adecuado para menores de 13 años
14+	—	No adecuado para menores de 14 años
—	16ans+	No adecuado para menores de 16 años
18+	18ans+	Sólo para adultos

Nota

- El V-Chip puede bloquear los programas no clasificados por "CEA-608-E sec. L.3". Si se usa la opción para bloquear programas **NR**, **No** o **E** en **Películas prohibidas**, **Niveles bloqueo TV**, **Clasif. inglés canad.** o **Clasif. francés canad.**, de manera acorde "pueden ocurrir resultados inusuales y la unidad puede no recibir boletines de emergencia u otros tipos de programación:" / Boletines de Emergencia (Tales como mensajes EAS, advertencias climáticas y otros) / Programación originada localmente / Noticias / Política / Anuncios de Servicios Públicos / Religiosos / Deportes / Clima.

Cambiar código

Aunque se suministra el código Id. (0000) predeterminado con la unidad, usted puede establecer su propio código Id.

- Use ▲▼ para seleccionar **Cambiar código**, después presione **OK**.
- Presione **los botones NUMÉRICOS** para ingresar el nuevo código Id. de 4 dígitos.
 - Ingrese el código Id. de nuevo para confirmar.

Cambiar código

Introduzca su código actual.

Nota

- Asegúrese que el nuevo código Id. y el código Id. de confirmación sean exactamente el mismo. Si son diferentes, el espacio queda en blanco para volver a introducirla.
- Si olvida su código Id., ingrese 0711 para restablecer el código Id.

Instalación

- Presione **⬆** (**MENU**) y use ▲▼◀▶ para seleccionar **Configuración**, después presione **OK**.
- Use ▲▼ para seleccionar **Instalación**, después presione **OK**.

Asistente de ajustes	Idioma	Inglés
Imagen	Canales	Sintonización automática
Sonido	Preferencias	Ubicación
Opciones	Red	Asistente para la
Instalación	Restaura configuraciones	Borrar ajustes AV
Actual. Software		

- Ajuste los siguientes elementos.

Idioma

- Use ▲▼ para seleccionar **Idioma**, después presione **OK**.

Asistente de ajustes	Idioma	English
Imagen	Canales	Français
Sonido	Preferencias	Español
Opciones	Red	
Instalación	Restaura configuraciones	
Actual. Software		

- Use ▲▼ para seleccionar **English**, **Español** o **Français**, después presione **OK**.

Nota

- Si necesita el menú **Español** en lugar de los menús **Inglés** o **Francés**, presione **⬆** (**MENU**).
- Use ◀▶▲▼ para seleccionar **Setup** o **Configuration**, después presione **OK**.
- Use ▲▼ para seleccionar **Installation** o **Instalación**, después presione **OK**.
- Use ▲▼ para seleccionar **Language** o **Langue**, después presione **OK**.
- Use ▲▼ para seleccionar **Español**, después presione **OK**.
- Presione **⬆** (**MENU**) para salir del menú de Inicio.

Instalación de canal

Asegúrese que el cable RF esté conectado correctamente a esta unidad y que esté registrado con su proveedor de TV por cable cuando instale los canales de cable.

Sintonización automática

Si cambia los cables (p.ej. entre antena y CATV) o si desplaza la unidad a otra zona distinta después de haber realizado la configuración inicial, o si recupera los canales de DTV que borró, se recomienda utilizar Programación automática para realizar una nueva búsqueda de canales. Necesita seleccionar el tipo de señal en **Mode de instalación** antes de realizar la Sintonización automática.

- 1 Use ▲▼ para seleccionar **Canales**, después presione **OK**.
- 2 Use ▲▼ para seleccionar **Sintonización automática**, después presione **OK**.
 - Si ejecuta la **Sintonización automática** cuando tenga canales bloqueados, aparece un mensaje pidiéndole que ingrese su código Id. Ingrese su código Id. para completar la instalación. Es necesario configurar el bloqueo de canal nuevo después de la instalación.
- 3 Presione **OK** para seleccionar **Iniciar ahora**.
 - Cuando se completen la exploración y memorización, se desplegará el menor canal memorizado.
- 4 Siga las instrucciones en pantalla para completar la instalación.

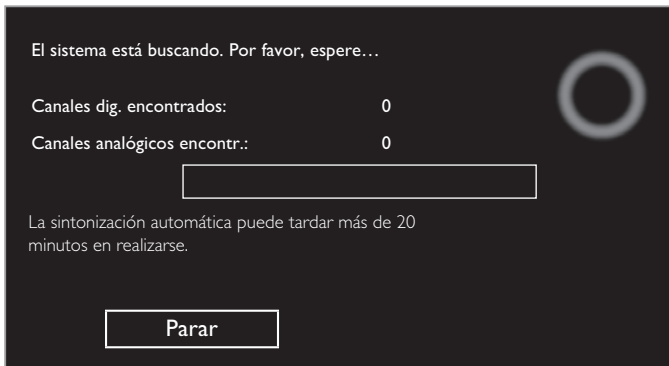

Nota

- Después de ajustar **Sintonización automática**, al usar **CH + / -** salta los programas no disponibles automáticamente.
- Si no recibe una señal de su servicio de cable, póngase en contacto con el proveedor de cable.
- Si presiona o durante la sintonización automática, se cancelará la configuración de los canales de TV.
- Incluso si se completa **Sintonización automática**, se perderá el ajuste de canal si se desconecta el cable de energía CA antes de que la unidad entre en modo de Espera al presionar .
- Se requerirá el código Id. una vez que establezca un código Id. en **Bloque para niños y de clasificaciones**. → p.32
- Si desea cambiar su código Id, siga las instrucciones de **Cambiar código**. → p.34

Instalación de canales débiles

Esta función le permite agregar los canales que no se agregaron por la sintonización automática debido a la condición de recepción en la configuración inicial.

Sólo está disponible cuando selecciona Antena en Mode de instalación.

- 1 Use ▲▼ para seleccionar **Canales**, después presione **OK**.
- 2 Use ▲▼ para seleccionar **Instalación de canales débiles**, después presione **OK**.
 - Se requerirá el código PIN si tiene canales bloqueados.
- 3 Use ◀▶ para seleccionar la casilla de Entrada de canal, entonces use ▲▼ para seleccionar un canal que desee memorizar.
- 4 Use ◀▶ para seleccionar **Búsqueda**, entonces presione **OK**.
- 5 El desplegado se cambiará a **Memorizar** de **Búsqueda** cuando se encuentre el canal, después presione **OK**.

Nota

- En la mayoría de los casos, los canales Digitales no se transmiten en el canal RF en el que aparecen en su TV. Para agregar canales Digitales necesita saber el canal RF en el que se transmite el canal Digital. (por ej., Si hay un canal Digital 9,1 que se transmite en el canal RF 25, necesita ingresar 25 mientras realiza la instalación de canal débil.) Para encontrar el canal RF en el que se transmite el canal Digital particular; por favor pongase en contacto con su proveedor de servicio local. Instalar canales Digitales con **Instalación de canales débiles** podría no funcionar para conexiones de cable directas y si la señal Digital es demasiado débil para que la TV la procese.

Mode de instalación

- 1 Use ▲▼ para seleccionar **Canales**, después presione **OK**.
- 2 Use ▲▼ para seleccionar **Mode de instalación**, después presione **OK**.
- 3 Use ◀▶ para seleccionar **Antena** o **Cable**, después presione **OK**.
 - Cuando se seleccione **Antena** la TV detecta señales de la antena. Busca canales de TV DTV y Análoga disponibles en su área.
 - Cuando se seleccione **Cable**, la TV detecta señales suministradas por cable. Busca los canales de TV Análoga DTV y Cable disponibles en su área.

Desinstalar canales

Los canales seleccionados aquí se pueden omitir cuando se seleccionen los canales utilizando **CH + / -**.

Esos canales todavía se pueden seleccionar con los botones **NUMÉRICOS**.

- 1 Use ▲▼ para seleccionar **Canales**, después presione **OK**.
- 2 Use ▲▼ para seleccionar **Desinstalar canales**, después presione **OK**.
- 3 Use ▲▼ para seleccionar el canal que desee eliminar; después presione **OK**.
 - Los canales eliminados no se despliegan en la lista de canales favoritos.
 - Para reactivar un canal eliminado, use ▲▼ después presione **OK**.

Preferencias

Puede ajustar la unidad para reducir el consumo de energía o ajustar el brillo de la retroiluminación en el ajuste **Ubicación**.

El ajuste de Ubicación de la televisión, puede ajustar la colocación de la unidad para obtener el mejor efecto de sonido.

EasyLink le permite operar su dispositivo EasyLink conectado.

Ajuste de su ubicación en hogar

Elegir **Casa** le da la completa flexibilidad de cambiar los ajustes predefinidos para imagen y sonido.

- 1 Use ▲▼ para seleccionar **Preferencias**, después presione **OK**.
- 2 Use ▲▼ para seleccionar **Ubicación**, después presione **OK**.

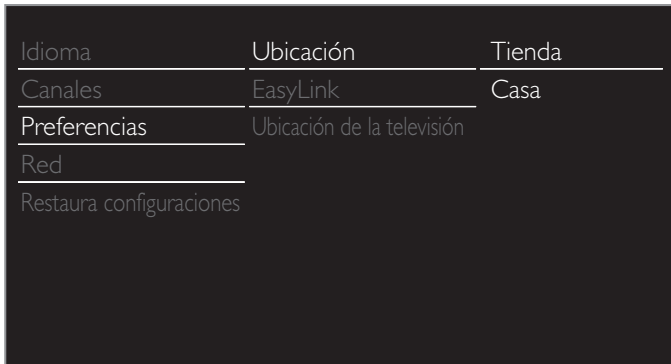

- 3 Use ▲▼ para seleccionar **Casa**, después presione **OK**.

Tienda	La unidad estará ajustada con los ajustes predefinidos para mostradores de tiendas al menudeo. En esta configuración, puede ajustar la retroiluminación para que sea más brillante.
Casa	La unidad está configurada para maximizar la eficiencia de energía para un arreglo de casa, y se puede ajustar con una selección de imágenes y calidades de sonido según su preferencia.

Nota

- Debe ajustar en **Casa**. De lo contrario, los ajustes de sonido e imagen personalizados no se memorizarán cuando el televisor pase al modo de reposo.
- Si selecciona **Casa**, no se visualizará la Pegatina elect.

Ubicación de la televisión

Para aplicar los mejores ajustes para su TV, seleccione **Montaje en pared** o **En un soporte de televisión**.

- 1 Use ▲▼ para seleccionar **Preferencias**, después presione **OK**.
- 2 Use ▲▼ para seleccionar **Ubicación de la televisión**, después presione **OK**.
- 3 Use ▲▼ para seleccionar **Montaje en pared** o **En un soporte de televisión**, después presione **OK**.

Pegatina elect.

Cuandd ajuste **Ubicación** en tienda de **Tienda**, Pegatina elect. se visualiza la calcomanía electrónica (Electronic Sticker). Pegatina elect. se puede apagar utilizando el siguiente procedimiento.

- 1 Use ▲▼ para seleccionar **Preferencias**, después presione **OK**.
- 2 Use ▲▼ para seleccionar **Pegatina elect.**, después presione **OK**.
- 3 Use ▲▼ para seleccionar **Apagado**, después presione **OK**.

Uso de Philips EasyLink

Su TV soporta Philips EasyLink, que permite reproducción de un toque y Espera de un toque entre dispositivos que cumplan con EasyLink. Los dispositivos compatibles se deben conectar a través de un conector HDMI.

Reproducción de un toque

Cuando conecta la TV a dispositivos que admiten reproducción de un toque, puede controlar la TV y los dispositivos con un mismo control remoto. Por ejemplo, cuando pulsa ► (**Reproducir**) en el control remoto del DVD, la TV cambia automáticamente al canal correcto para mostrarle el contenido del DVD.

Modo de Espera de un Toque

Cuando conecte su TV a dispositivos que soporten el modo de Espera, puede usar el control remoto de su TV para poner su TV y todos los dispositivos HDMI conectados en modo de Espera. Puede realizar el modo de Espera de un toque utilizando el control remoto desde cualquiera de los dispositivos HDMI conectados.

Control de audio del sistema

Cuando conecte su TV a dispositivos compatibles con HDMI CEC, su TV puede cambiar automáticamente para reproducir audio desde el dispositivo conectado. Para utilizar audio con una sola pulsación, debe asignar la entrada de audio del dispositivo al TV. Puede utilizar el mando a distancia del dispositivo conectado para ajustar el volumen.

El reenvío de clave RC (mando a distancia)

El reenvío de clave RC le permite controlar dispositivos compatibles con EasyLink utilizando el control remoto de su TV.

Canal de Retorno de Audio (ARC) (Sólo HDMI 1)

HDMI-ARC le permite usar EasyLink de Philips para emitir el audio de TV directamente a un dispositivo de audio conectado, sin la necesidad de un cable de audio digital adicional. Asegúrese que el dispositivo sea compatible con HDMI CEC y ARC, y que la TV esté conectada al dispositivo utilizando un cable HDMI conectado a los conectores HDMI-ARC.

Nota

- Philips no garantiza la interoperabilidad al 100% con todos los dispositivos HDMI CEC.
- El dispositivo compatible con EasyLink se debe Encender y seleccionarse como la fuente.

EasyLink (HDMI CEC)

Esta función le permite operar las funciones enlazadas entre los dispositivos de nuestra marca con la característica EasyLink y esta unidad conectándose a través de un cable HDMI. Debe conectar esta unidad a los dispositivos EasyLink de nuestra marca y asegurarse que su ajuste EasyLink también esté ajustado en Encendido.

- 1 Use ▲▼ para seleccionar **Preferencias**, después presione **OK**.
- 2 Use ▲▼ para seleccionar **EasyLink**, después presione **OK**.
- 3 Use ▲▼◀▶ para seleccionar el elemento que desea ajustar, después presione **OK**.

Ubicación	Contralar EasyLink	Encendido
EasyLink	Encendido automático d	Encendido
Ubicación de la televisión	Remisión de teclas RC	Seleccionar
	HDMI-ARC	Apagado
	Lista de dispositivos	Seleccionar

Ajuste **Contralar EasyLink** en **Encendido** u **Apagado**. Los siguientes ajustes adicionales estarán atenuados cuando ajuste en **Apagado**.

Contralar EasyLink	Apagado	Desactiva todas las funciones EasyLink.
	Encendido	Selecciona si tiene un dispositivo externo conectado que sea compatible con la función EasyLink.

Esta unidad se Encenderá cuando se envíe la señal de Encendido desde su dispositivo EasyLink conectado.

Encendido automático del TV	Apagado	Esta unidad permanece en modo de Espera incluso si Enciende su dispositivo EasyLink conectado.
	Encendido	Esta unidad se Enciende automáticamente cuando Enciende su dispositivo EasyLink conectado.

Con el mando a distancia de esta unidad puede controlar algunas funciones, como reproducir el disco o visualizar el menú de los dispositivos conectados.

Puede ajustar cada entrada HDMI para activar el **Remisión de teclas RC**. Cada vez que oprima **OK** cambiará el **Encendido** u **Apagado**.

- indicates that the **Remisión de teclas RC** is **Encendido**.
- indicates that the **Remisión de teclas RC** is **Apagado**

Remisión de teclas RC	HDMI1	PLAY, PAUSE ▶ / STOP ■ / FWD ▶▶ / REV ◀◀ /  OPTIONS / ▲▼◀▶ / OK / BACK / los botones NUMÉRICOS
	HDMI2	se puede usar para controlar sus dispositivos EasyLink conectados por medio del control remoto de esta unidad.
	HDMI3	

HDMI-ARC le permite usar Philips EasyLink para emitir Audio de TV directamente a un dispositivo de Audio conectado, sin la necesidad de un cable de Audio Digital adicional

HDMI-ARC (Sólo HDMI 1)	Apagado	Desactiva HDMI-ARC.
	Encendido	Puede emitir Audio de TV únicamente a través del cable HDMI, provisto que tanto la TV como el dispositivo sean compatibles con HDMI-ARC.

Lista de dispositivos

Esta función le permite ver el número de modelo del producto o el nombre de los dispositivos conectados.

Use ▲▼ para seleccionar el dispositivo EasyLink deseado que se indica en la pantalla de la TV, después presione **OK**.

Su dispositivo EasyLink conectado se Encenderá si el dispositivo está en modo de Espera.

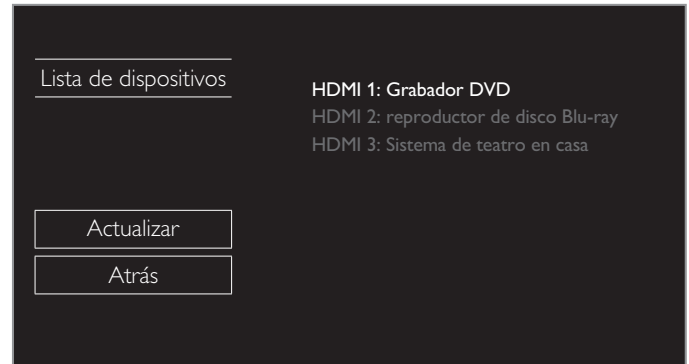

Red

Configure los ajustes de conexión de red para usar Net TV o la función de mejora de red.

- El significado de las abreviaturas se definen a continuación.
 - AP:** Punto de Acceso LAN Inalámbrico
 - WPS:** Configuración protegida de Wi-Fi
 - SSID:** Nombre de red inalámbrica
- La pantalla de ingreso de clave aparecerá cuando seleccione SSID, WEP/WPA/WPA2 o la dirección Proxy.

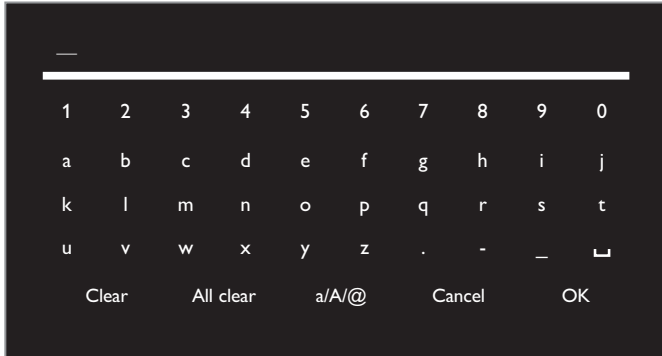

- Ingrese la clave de la red inalámbrica seleccionada con ▲▼◀▶, después presione **OK**.
 - Clear:** Borre el número o palabra ingresados.
 - All clear:** Borre todos los números o palabras ingresados.
 - a/A/@:** Cambie entre abc, ABC y @?!
 - Cancel:** Muestra la pantalla de cancelación.
 - OK:** Establezca el número o palabra especificada.

1 Use ▲▼ para seleccionar **Red**, después presione **OK**.

Asistente de ajustes	Idioma	English
Imagen	Canales	Sintonización automática
Sonido	Preferencias	Ubicación
Opciones	Red	Asistente para la
Instalación	Restaura configuraciones	Borrar ajustes AV
Actual. Software		

Asistente para la configuración en red

Antes de continuar con **Prueba de Conexión** u otros ajustes en la sección **Red**, ejecute el **Asistente para la configuración en red** para conectar la televisión a su red.

2 Use ▲▼ para seleccionar **Asistente para la configuración en red**, después presione **OK**.

Idioma	Asistente para la configu	Iniciar ahora
Canales	Configuración de red ma	Selección de red
Preferencias	Prueba de Conexión	Iniciar ahora
Red	Estado de configuración	Información
Restaura configuraciones	Red Doméstica	Renderer
	Restablecer la configura	Iniciar ahora

3 Presione **OK** para seleccionar **Iniciar ahora**.

Configuración inalámbrica

Seleccione para usar una LAN inalámbrica para conectar a Internet por medio de una conexión inalámbrica.

4 Use ▲▼ para seleccionar **Inalambrico**, después presione **OK**.

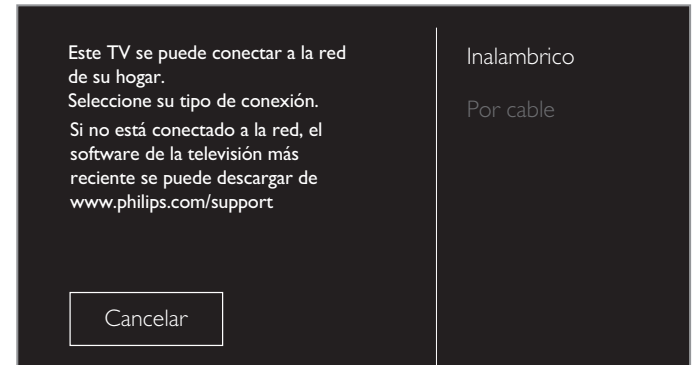

5 Use ▲▼ para seleccionar el ajuste deseado, y después presione **OK**, y siga las instrucciones en pantalla.

Easy connect	Seleccione este ajuste si su router tiene un botón WPS. Comience la exploración de redes inalámbricas en la TV después de presionar el botón WPS en su router. Si falla la prueba de conexión, intente Easy Connect de nuevo.*1 Si falla, entonces consulte el manual del router para más detalles.
Exploración	Busca redes inalámbricas automáticamente y selecciona SSID de la lista. Configuración del red inal → p.39
Entrada Manual	Configure la conexión en AP (por ej. router inalámbrico) manualmente al ingresar SSID.

*1 No se puede usar WPS (Easy Connect) cuando el protocolo de seguridad está establecido en WEP. Cambie el modo de seguridad de Punto de Acceso de WEP a WPA o WPA2 (recomendado).

Configuración Por cable

Seleccione para usar un cable Ethernet para conectar a Internet por medio de conexión cableada. Adquiera cables Ethernet blindados en su establecimiento habitual y utilícelos para conectarse a los equipos en red.

4 Use ▲▼ para seleccionar **Por cable**, después presione **OK**.

- Prueba de Conexión** comenzará automática. → p.40

Configuración de red manual

2 Use ▲▼ para seleccionar **Configuración de red manual**, después presione **OK**.

Asistente para la configuración en red	Selección de red	Inalambrico
Configuración de red manual	Configuración del red inal	Auto
Prueba de Conexión	Configuración IP	Modo de configuración de IP
Estado de configuración	Configuración de proxy	Configuración del Proxy
Red Doméstica		
Restablecer la configuración de red.		

Selección de red

3 Use ▲▼ para seleccionar **Selección de red**, después presione **OK**.

4 Use ▲▼ para seleccionar el ajuste deseado, después presione **OK**.

Por cable	Si conecta a un cable Ethernet, seleccione Por cable para conectar a Internet.
Inalambrico	Si tiene un router con función WPS, seleccione Inalambrico para conectar a Internet.

Continúa en la siguiente página.

Configuración del red inal

Este menú se despliega sólo cuando ajusta **Inalámbrico** en **Selección de red**. Para usar una red inalámbrica, debe configurar una conexión a AP (por ej. router inalámbrico).

- 3 Use ▲▼ para seleccionar **Configuración del red inal**, después presione **OK**.









Auto

Busca redes inalámbricas automáticamente y selecciona SSID de la lista.

- 4 Use ▲▼ para seleccionar **Auto**, después presione **OK**.

- 5 Aparecerá la lista de redes inalámbricas.

Use ▲▼ para seleccionar el SSID apropiado, después presione **OK**.

Auto	Router 1	  Ingrese la Clave
Indique manualm. su	Router 2	  Seleccionar
	Router 3	  Ingrese la Clave
	Router 4	  Seleccionar

- Si selecciona el SSID con , aparecerá la pantalla de ingreso de clave WEP*2 / WPA / WPA2.
Ingrese la clave WEP*2 / WPA / WPA2 de la red inalámbrica seleccionada por medio de ▲▼◀▶, después presione **OK**.
- Si selecciona el SSID que tiene WPS, aparecerá la pantalla de ajuste de WPS.
Use ▲▼◀▶ para seleccionar un ajuste, después presione **OK**.

Easy connect	Seleccione este ajuste si su router tiene un botón WPS. Comience la exploración de redes inalámbricas en la TV después de presionar el botón WPS en su router. Si falla la prueba de conexión, intente Easy Connect de nuevo.*1 Si falla, entonces consulte el manual del router para más detalles.
WPS código	Seleccione este ajuste si su router tiene un WPS pero no tiene un botón WPS. Ingrese el WPS código Id. de 8 dígitos que se muestra en su TV en el menú de ajustes del router por medio de PC antes de seleccionar conectar .
Manual	Si su red inalámbrica tiene ajuste de autenticación (WEP*2, WPA-PSK o WPA2-PSK), aparecerá la pantalla de ingreso de clave WEP*2 / WPA / WPA2. Ingrese la clave WEP*2 / WPA / WPA2 de la red inalámbrica seleccionada con ▲▼◀▶, y después presione OK .

*1 No se puede usar WPS (Easy Connect) cuando el protocolo de seguridad está establecido en WEP. Cambie el modo de seguridad de Punto de Acceso de WEP a WPA o WPA2 (recomendado).

*2 No se recomienda usar WEP debido a sus fallas de seguridad Mayores. Cambie el protocolo de Seguridad en el router inalámbrico a modo WPA o WPA2 (recomendado).

Aparecerá el mensaje de confirmación. Seleccione **OK** para completar los ajustes.

Nota

- Para una red inalámbrica con ajuste de autenticación, aparece el icono de clave a la derecha de SSID.
- El icono de señal muestra la intensidad de la señal.
- Aparece la clave WEP*2 / WPA como asteriscos en la pantalla de confirmación.
- La LAN inalámbrica es compatible con las especificaciones siguientes.
 - Normas inalámbricas: IEEE 802.11 b/g/n
 - Espectro de frecuencia: 2.4GHz
 - Protocolo de seguridad: WEP*2 / WPA / WPA2

Indique manualm. su SSID

Configure la conexión a AP (por ej. router inalámbrico) manualmente ingresando el SSID.

- 4 Use ▲▼ para seleccionar **Indique manualm. su SSID**, después presione **OK**.
- Aparecerá la pantalla de ingreso AP (por ej. router inalámbrico) SSID.
Ingrese el SSID con ▲▼◀▶, después presione **OK**.
- 5 Use ▲▼ para seleccionar el ajuste de autenticación de la red inalámbrica seleccionada.
- Para obtener una red inalámbrica con ajuste de autenticación, seleccione el ajuste de autenticación según el tipo de seguridad de la red inalámbrica.

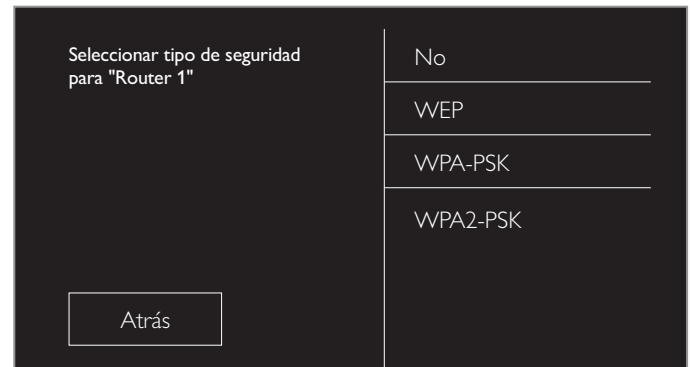

No	Configure el ajuste de autenticación en No .
WEP*2	Configure el ajuste de autenticación en WEP*2 .
WPA-PSK	Configure el ajuste de autenticación en WPA-PSK .
WPA2-PSK	Configure el ajuste de autenticación en WPA2-PSK .

- Para una red inalámbrica sin ajuste de autenticación, seleccione **No**.
- Si selecciona **WEP*2**, **WPA-PSK** o **WPA2-PSK**, aparecerá la pantalla de ingreso de clave WEP*2 / WPA / WPA2. Ingrese la clave WEP*2 / WPA / WPA2 de la red inalámbrica seleccionada por medio de ▲▼◀▶, después presione **OK**.
- Aparecerá el mensaje de confirmación. Seleccione **Sí** para completar los ajustes.

*2 No se recomienda usar WEP debido a sus fallas de seguridad Mayores. Cambie el protocolo de Seguridad en el router inalámbrico a modo WPA o WPA2 (recomendado).

Continúa en la siguiente página.

Configuración IP

En los siguientes casos, seleccione **Configuración IP** para configurar cada ajuste conforme sea necesario.

- Cuando falla la prueba de conexión con el ajuste de **Prueba de Conexión**.
- Cuando su proveedor de servicio de Internet le indica que realice ajustes específicos de acuerdo con su ambiente de red.

3 Use ▲▼ para seleccionar **Configuración IP**, después presione **OK**.

4 Use ▲▼ para seleccionar un ajuste, después presione **OK**.

Selección de red	Modo de configuración de IP	Manual
Configuración del red inal	Dirección IP	192.168.11.3
Configuración IP	Máscara de Subred	255.255.255.0
Configuración de proxy	Puerta de Enlace	192.168.11.1
	DNS Primario	192.168.11.1
	DNS Secundario	0.0.0.0
	Dirección MAC	00:12:0E:10:09:15

Modo de configuración de IP	Auto	Establece la configuración de IP de forma automática.
	Manual	Establece la configuración de IP de forma manual.
Dirección IP*1, 3		Un conjunto de números que se asignan a dispositivos que intervienen en una red informática.
Máscara de Subred*1, 3		Una máscara que se utiliza para determinar a qué subred pertenece una dirección IP.
Puerta de Enlace*1, 3		Dirección IP del dispositivo de red (tal como un router) que proporciona acceso a Internet.
Modo de configuración de DNS	Auto	Establece el ajuste DNS automáticamente.
	Manual	Establece el ajuste DNS manualmente.
DNS Primario*2, 3		Servidor que maneja el nombre y dirección IP en Internet.
DNS Secundario*2, 3		Servidor que maneja el nombre y dirección IP en Internet.
Dirección MAC		Una dirección que reconoce los dispositivos que están conectados a la red. También se denomina Dirección de Hardware.

*1 Los elementos se pueden seleccionar sólo cuando **Modo de configuración de IP** está ajustado en **Manual**.

*2 Los elementos se pueden seleccionar sólo cuando **Modo de configuración de DNS** está ajustado en **Manual**.

*3 Use ▲▼ o los botones **NUMÉRICOS** para ingresar números. Cuando use ▲▼ para ingresar números, después presione **OK** o ingrese los dígitos triples utilizando los botones **NUMÉRICOS**, el cursor se mueve al siguiente campo de entrada. Cuando use ▲▼ para ingresar números, entonces presione **OK** o ingrese los tres dígitos con los botones **NUMÉRICOS** en el campo de ingreso más a la derecha, los números se guardarán y regresará al menú anterior.

Nota

- El rango de números que se pueden especificar es de 0 a 255.
- Si ingresa un número superior a 255, el número quedará automáticamente en 255.
- El número ingresado manualmente se guardará incluso si cambia el ajuste a **Auto**.
- Si desea ingresar un número de 1 o 2 dígitos en una celda, presione **OK** para moverse a la siguiente celda.
- Si la dirección IP ingresada o el número DNS de gateway predeterminado o primario es el mismo que el ajuste predeterminado, el ajuste de dirección IP se ajustará en **Auto**. (El número ingresado manualmente será guardado).
- Cuando el ajuste de dirección IP está establecido en **Manual**, la configuración del ajuste DNS será automáticamente **Manual** y cuando el ajuste de dirección IP esté establecido en **Auto**, puede ajustar ya sea **Auto** o **Manual** para el ajuste DNS.

Configuración de proxy

3 Use ▲▼ para seleccionar **Configuración de proxy**, después presione **OK**.

4 Use ▲▼ para seleccionar un ajuste, después presione **OK**.

Selección de red	Configuración del Proxy	No Utilizar
Configuración del red inal		
Configuración IP		
Configuración de proxy		

- **No Utilizar** se selecciona para los ajustes predeterminados.
- Si necesita cambiar el ajuste proxy como lo indique su proveedor de servicio de Internet para ajustar la dirección y puerto proxy designados, seleccione **Utilizar**.

Configuración del Proxy	No Utilizar	No utiliza el servidor Proxy.
	Utilizar	Utiliza el servidor Proxy.
Proxy address*	Seleccione el número o palabra utilizando ▲▼◀▶, después presione OK .	
Puerto Proxy*	Use ▲▼ o los botones NUMÉRICOS para ingresar los números.	

* Los elementos se pueden seleccionar sólo cuando **Configuración del Proxy** se ajuste en **Utilizar**.

Nota

- El rango de números de entrada para el número de puerto es entre 0 y 65535. (Si ingresa un número mayor a 65535, se considerará como 65535.)
- Para el puerto proxy, los puertos seleccionados pueden estar bloqueados y no poder utilizarse según cuál sea el entorno de conexión.
- Si la dirección proxy se deja en blanco únicamente, el ajuste del servidor proxy se establecerá en **No Utilizar**.

Prueba de Conexión

Siga estos pasos para comprobar su conexión a internet después de haber conectado un cable Ethernet o configurado manualmente los ajustes de red, como la dirección IP, los valores de DNS, etc.

2 Use ▲▼ para seleccionar **Prueba de Conexión**, después presione **OK**.

3 Presione **OK** para seleccionar **Iniciar ahora**.

- La prueba de conexión comenzará automáticamente y el resultado de la prueba para **Red Doméstica** e **Internet** aparecerá a la derecha después que termine la prueba de conexión.
- Se despliega "Comprobando..." mientras la prueba de conexión está en progreso.

Red Doméstica	Internet	Descripción
Prueba superada	Prueba superada	La prueba está en progreso.
Falla	-	Falló la prueba de conexión para Red Doméstica . Compruebe las configuraciones de conexión.
Prueba superada	Falla	Falló la prueba de conexión para Internet. Compruebe las configuraciones de conexión.

- Si pasa la prueba de conexión para **Internet**, la prueba de velocidad comenzará automáticamente.

4 Presione **OK** para acceder a la lista de pantalla de confirmación de estado de red.

Nota

- If the connection test for both Home Network and Internet pass, you are ready to use Net TV or network upgrade function using the internet without making any additional settings.
- If the connection test fails, check if the Ethernet cable is connected to this TV properly or if you have entered all the required details for the wireless LAN connection properly.

Estado de configuración

Puede verificar el estado de los parámetros de red.

- Use ▲▼ para seleccionar **Estado de configuración**, después presione **OK**.
 - Se visualizará la Lista de parámetros de red.
 - La dirección MAC del dispositivo se visualizará en la lista.

Red Doméstica

Puede encender su TV en Receptor de Medios Digitales (DMR), que puede reproducir vídeo, música y archivos de fotos almacenados en servicios multimedia certificados DLNA conectados a su red casera utilizando Controladores Multimedia Digitales (DMC).

- Use ▲▼ para seleccionar **Red Doméstica**, después presione **OK**.
- Use ▲▼◀▶ para seleccionar el elemento que desee ajustar; después presione **OK**.

Renderer	Encendido	Permite que esta unidad reproduzca archivos por medio de DMC.
	Apagado	Desactiva DMR.
Nombre de renderer	Cambia el nombre de la pantalla en el DMC.	

Restablecer la configuración de red.

Puede restablecer el estado de los parámetros de red.

- Use ▲▼ para seleccionar **Restablecer la configuración de red**, después presione **OK**.
- Presione **OK** para seleccionar **Iniciar ahora**.

Recuperación de sus ajustes a los valores predeterminados

Puede regresar los ajustes a los valores predeterminados.

- Use ▲▼ para seleccionar **estaura configuraciones predeterminadas**, después presione **OK**.
- Use ▲▼ para seleccionar **Borrar ajustes AV** o **Restablecer todos los ajustes**, después presione **OK**.

Borrar ajustes AV	Regresa los ajustes de imagen y sonido a sus valores predeterminados.
Restablecer todos los ajustes	Todos los parámetros se reestablecerán a predeterminados.

- Presione **OK** para seleccionar **Iniciar ahora**.

Actual. Software

Philips continuamente intenta mejorar sus productos y recomendamos ampliamente que actualice el software de su TV cuando las actualizaciones estén disponibles. El software nuevo se puede descargar de nuestro sitio Web en www.philips.com/support con el número de modelo de su TV para encontrar la información.

- Presione **⌂ (MENU)** y use ▲▼◀▶ para seleccionar **Configuración**, después presione **OK**.
- Use ▲▼ para seleccionar **Actual. Software**, después presione **OK**.

Asistente de ajustes	Infomación actual del so	Seleccionar
Imagen	Actualizaciones	USB
Sonido	Revisión automática de	Apagado
Opciones	Desactivación de Netflix	
Instalación	Netflix ESN	
Actual. Software	Desactivación de VUDU	
	Desactivación de YouTube	
	Digital rights mgmt	

Nota

- Digital rights mgmt**
Este producto contiene tecnología sujeta a ciertos derechos de propiedad intelectual de Microsoft. El uso o distribución de esta tecnología fuera de este producto están prohibidos sin la(s) licencia(s) apropiadas de Microsoft.

Comprobar su versión actual de software

- Use ▲▼ para seleccionar **Infomación actual del software**, después presione **OK**.
 - Se muestra la versión y descripción del software actual.

Asistente de ajustes	Infomación actual del so	PHL-XXXX_XXX_X
Imagen	Actualizaciones	
Sonido	Revisión automática de	
Opciones	Desactivación de Netflix	
Instalación	Netflix ESN	
Actual. Software	Desactivación de VUDU	
	Desactivación de YouTube	
	Digital rights mgmt	

Preparación para actualización de software

Requerirá el siguiente equipo:

- Una PC con capacidad de exploración en Internet
- Una utilidad de archivo que admita formato ZIP (por ej. WinZip para Windows o Stuffit para Mac OS)
- Una Memoria USB limpia, vacía y formateada

Nota

- Sólo FAT / Memorias portátiles con formato DOS no se soportan.
- Sólo use actualizaciones de software que se puedan encontrar en el sitio Web de Philips.

Advertencia

- Cuando se esté ejecutando la actualización de software, no presione ningún botón.
- No retire la Memoria USB durante la actualización del software.
- Si ocurre un error durante la actualización, vuelva a intentar el procedimiento o para asistencia adicional, por favor póngase en contacto con el Centro de Asistencia Telefónica.

Descarga del software

Encuentre la información y software relacionados con su TV y descargue el archivo de actualización más reciente a su PC.

- En su PC, abra un navegador de Internet y vaya a www.philips.com/support.
- Ingrese el número de modelo en el campo "Type the Model Number..." (Escriba el número de modelo...).
- Haga clic en el software que desee descargar.
 - Descomprima los archivos ZIP.
- Copie el archivo de actualización en el directorio raíz de la Memoria USB.

Actualización de software

Actualización de USB

Puede actualizar el software utilizando una Memoria USB.

- 1 Conecte su Memoria USB con el archivo de actualización en la terminal USB en el costado de su TV.

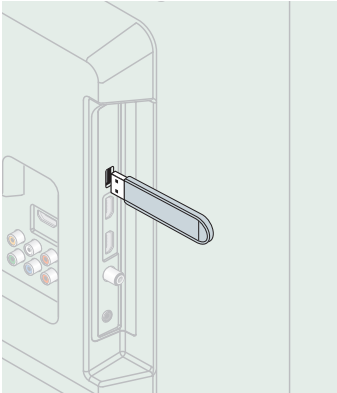

- 2 Use ▲▼ para seleccionar **Actualizaciones**, después presione **OK**.
- 3 Use ▲▼ para seleccionar **USB**, después presione **OK**.
- 4 Use ▲▼ para seleccionar el archivo de Actualización deseado.
- 5 Use ◀▶ para seleccionar **Sí**, entonces presione **OK**.
- 6 Lea las instrucciones en pantalla y confirme que desea continuar con la instalación.

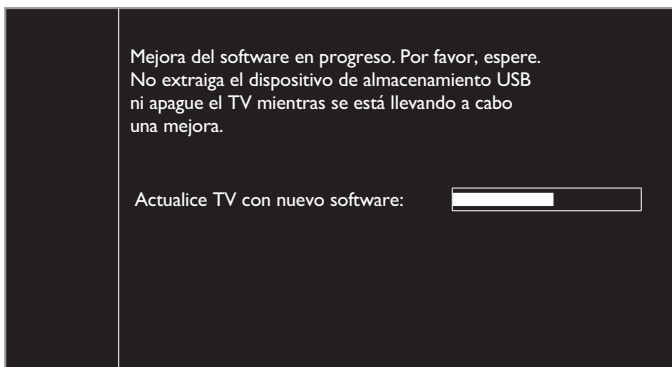

- 7 Cuando se complete la actualización de software, presione ⏻ para ajustar la unidad para entrar en modo de Espera, después retire la Memoria USB.
- 8 Desenchufe el cable de alimentación de CA de la toma de CA durante unos segundos y vuelva a enchufarlo.
- 9 Presione ⏻ de nuevo para Encender la unidad.
 - La unidad TV enciende con el nuevo software.
 Para asistencia adicional, por favor póngase en contacto con el Centro de Atención Telefónica.

Actualización de red

Puede actualizar el software conectando la unidad a Internet.

- 1 Use ▲▼ para seleccionar **Actualizaciones**, después presione **OK**.
- 2 Use ▲▼ para selecciona **Redes**, después presione **OK**.
- 3 Use ◀▶ para seleccionar **Sí**, entonces presione **OK**.
 - Entonces, esta unidad comenzará a comprobar la versión de firmware más reciente.
- 4 Aparecerá un mensaje de confirmación.
 - Use ◀▶ para seleccionar **Sí**, después presione **OK**.
 - La unidad comenzará a descargar la versión de firmware más reciente.
 - La unidad comenzará a actualizar la versión de firmware más reciente.
 - Puede que tarde un poco en completarse la actualización.

- 5 Cuando la actualización de software esté completa, presione ⏻ para asegurarse que la unidad entre en modo de Espera.
- 6 Desenchufe el cable de alimentación de CA de la toma de CA durante unos segundos y vuelva a enchufarlo.
- 7 Presione ⏻ de nuevo para Encender la unidad.
 - La unidad TV enciende con el nuevo software.
 Para asistencia adicional, por favor póngase en contacto con el Centro de Atención Telefónica.

Nota

- Para actualizar el software por medio de Internet, debe conectar la unidad a Internet y configurar los ajustes necesarios. **Asistente para la configuración en red** → p.38 **Red** → p.38
- Por favor no desconecte el cable de energía CA o el cable de Ethernet mientras ejecute la **Actualización de red**.
- Todos los ajustes permanecerán igual, incluso si actualiza la versión de software.
- La versión de servicio de Red también se actualizará si hay una versión más reciente de servicio de Red disponible cuando actualice el firmware.

Actualización de recuperación

Si la unidad se apaga durante la actualización de software, se desplegará un mensaje de error cuando la encienda la siguiente vez. En este caso, por favor siga el procedimiento a continuación para iniciar la actualización de software de nuevo. La unidad no funcionará correctamente hasta que se complete la actualización del software.

- 1 Siga los pasos 1 a 2 en **Descarga del software** → p.41
- 2 Dé clic en el software para que se descargue la actualización de recuperación.
 - Descomprima los archivos ZIP.
- 3 Copie el archivo de actualización de recuperación en el directorio raíz de la Memoria USB.
- 4 Conecte su Memoria USB con el archivo de actualización de recuperación en la terminal USB en el costado de su TV, then press **OK**.
- 5 Cuando se complete la actualización de software, retire la Memoria USB.
- 6 Desenchufe el cable de alimentación de CA de la toma de CA durante unos segundos y vuelva a enchufarlo.
 - La unidad TV enciende con el nuevo software.
 Para asistencia adicional, por favor póngase en contacto con el Centro de Atención Telefónica.

Comprueba automáticamente el software más reciente

Esta función le permite saber si el software más reciente está disponible mientras la unidad está conectada a Internet.

- 1 Use ▲▼ para selecciona **Comprueba automáticamente el software más reciente**, después presione **OK**.
- 2 Use ▲▼ para seleccionar la opción deseada, después presione **OK**.

Apagado	Desactiva la revisión automática de software más reciente.
Encendido	Aparecerá un mensaje si hay un software más reciente en el servidor de red.

Desactivación de Netflix

Despliega el ajuste de desactivación para Netflix.

- 1 Use ▲▼ para seleccionar **Desactivación de Netflix**, después presione **OK**.
- 2 Use ▲▼ para seleccionar la opción deseada, después presione **OK**.

Sí	Desactiva la conexión a Netflix.
No	Activa la conexión a Netflix.

Netflix ESN

Muestra la información sobre ESN.

- 1 Use ▲▼ para seleccionar **Netflix ESN**, después presione **OK**.
 - Despliega el ESN (Número de Serie Electrónico) para obtener cualquier servicio de Netflix.

Desactivación de VUDU

Despliega el ajuste de desactivación para VUDU.

- 1 Use ▲▼ para seleccionar **Desactivación de VUDU**, después presione **OK**.
- 2 Use ▲▼ para seleccionar la opción deseada, después presione **OK**.

Sí	Desactiva la conexión a VUDU.
No	Activa la conexión a VUDU.

Desactivación de YouTube

Despliega el ajuste de desactivación para YouTube.

- 1 Use ▲▼ para seleccionar **Desactivación de YouTube**, después presione **OK**.
- 2 Use ▲▼ para seleccionar la opción deseada, después presione **OK**.

Sí	Desactiva la conexión a YouTube.
No	Activa la conexión a YouTube.

Licencia

Muestra las Licencias de Software Open Source usadas en esta unidad.

- 1 Use ▲▼ para seleccionar **Licencia**, después presione **OK**.
 - Se despliegan las Licencias de Software Open Source usadas en esta unidad.

Philips Wirelessconnect

Puede utilizar su televisor como monitor inalámbrico de PC a través de la red de su casa. Asegúrese de descargar el software Philips Wirelessconnect e instalarlo en su PC antes de realizar los siguientes pasos.

Instalación de Philips Wirelessconnect

- 1 Despliegue **Configuración** utilizando el menú de Inicio y use ▲▼ para seleccionar **Actual. Software**, después presione **OK**.
- 2 Use ▲▼ para seleccionar **Código de Wirelessconnect**, después presione **OK**.
 - Escriba el código de 12 dígitos que aparece en la pantalla. Necesitará descargar el software Wirelessconnect.
- 3 Inicie su navegador de Internet en su PC y abra la página de descarga Philips Wirelessconnect en www.wifimediaconnect.philips.com/ En el sitio de Internet, puede revisar los requerimientos necesarios del sistema de PC.
- 4 Ingrese el código de 12 dígitos que escribió en el paso 2.
- 5 Haga clic en el botón "Download now" (Descargar ahora) para descargar el software Philips Wirelessconnect gratuito.
- 6 Una vez descargado, ejecute el instalador de software de Philips Wirelessconnect. Siga las instrucciones en la pantalla para completar la instalación del software. Siga las instrucciones en la pantalla para completar la instalación del software.

Uso de Philips Wirelessconnect

- 1 Inicie Philips Wirelessconnect en su PC primero.
 - Dé clic derecho en el  y seleccione "Start Projecting".
 - Se muestra la pantalla de inicio del software Philips Wirelessconnect y la unidad busca las computadoras disponibles en las que esté en marcha Philips Wirelessconnect.

Una vez conectado, el software Philips Wirelessconnect codificará y transmitirá la pantalla de su PC como vídeo junto con audio. Dependiendo de la configuración de su computadora y red, habrá un retraso entre la pantalla de su computadora y la televisión; pero el audio-vídeo siempre estará sincronizado.

Nota

- Si "Start Projecting" no está disponible, por favor permita el acceso de Wirelessconnect a través de su software de firewall en la computadora.

Philips Wirelessconnect Ayuda

Para leer la Ayuda de Philips Wirelessconnect, dé clic derecho en el icono de programa en la charola de notificación de la PC y seleccione Help (ayuda).

Especificaciones

Puede ver vídeos de alta definición (HD) o de definición estándar (SD) dependiendo de la capacidad de procesamiento de su PC. Para una reproducción continua de un vídeo de alta definición, utilice un hardware para acelerar la reproducción de vídeo en su computadora. Un hardware para acelerar la reproducción de vídeo utiliza el adaptador de gráficos de su computadora para reproducir vídeos en alta definición en lugar de utilizar el procesador. Esto libera el procesador para codificación de vídeo Philips Wirelessconnect. La protección de contenido de la mayor parte de los discos Blu-ray o DVD puede restringir la posibilidad de ver películas en la televisión si el disco lo reproduce un PC. El televisor muestra los archivos audiovisuales del PC con un pequeño retraso. Philips Wirelessconnect sólo está disponible para PC.

Requisitos del sistema

Windows XP, Windows Vista, Windows 7, Windows 8
Mac OS X 10.6 o superior

Requisitos mínimos del sistema

- Intel® Core™ 2 Duo 1.,8GHz
- 512MB RAM
- IEEE 802.11n

Requisitos recomendados del sistema

- Intel® Core™ 2 Duo 2,1GHz
- 1GB RAM

Ver fotos, reproducir música y ver vídeos con DLNA

En su TV puede reproducir archivos de vídeo, música o fotografías almacenados en servidores de medios caseros certificados como DLNA conectados a su red casera. Para utilizar esta característica, debe conectar esta unidad a la Internet.

Se recomienda que los archivos a reproducir en esta unidad se graben según las siguientes especificaciones:

<MP3>

- Frecuencia de muestreo: 32kHz o 44,1kHz o 48kHz
- Velocidad de bits constante: 32kbps - 320kbps

<JPEG>

- Límite superior: 16Mpixel

<MPEG>

- Codec reproducible: MPEG1, MPEG2, MPEG4
- Tamaño máximo de vídeo: 1920 x 1080
- Tipo de audio: Dolby Digital, MPEG1 capa de audio 3 (MP3), MPEG1 capa de audio 2, LPCM

Nota

- Se puede reconocer un máximo de 1.023 carpetas o archivos.
- Para la lista de servidores para el hogar, se puede mostrar un máximo de 16 servidores.
- No se pueden mostrar las décimas y más profundas jerarquías.
- Los archivos no reproducibles en el servidor para el hogar no se mostrarán en la lista de archivos.
- La reproducción no está disponible para algunos archivos, aunque se muestren en la lista.
- Para reproducir los contenidos de los servidores para el hogar, el reproductor y los servidores deben estar conectados al mismo punto de acceso.
- La compatibilidad y la función de reproducción disponible puede variar según el servidor para el hogar.
- Se saltarán los archivos de vídeo con un formato de audio no soportable.
- La calidad de la reproducción de imagen o audio varía según la condición de su red.

Antes de usar DLNA

Siga el procedimiento a continuación antes de usar DLNA.

- 1 Conecte esta unidad a Internet.
 - Conexión de la TV a Internet con cable Ethernet** → p.16 o
 - Conexión de la TV a Internet con LAN inalámbrica** → p.17
 - Se requiere conexión a Internet de banda ancha de 8Mbps o más rápida.
- 2 Configure los ajustes de conexión de red necesarios. **Red** → p.38

Uso de DLNA

- 1 Inicie los servicios de medios caseros DLNA en su red casera.
 - Respecto a detalles, consulte el instructivo del dispositivo certificado DLNA.
- 2 Presione  (MENU) en el control remoto.
- 3 Use ▲▼◀▶ para seleccionar **Explorar red PC**.
 - Esta unidad empezará a cargar la lista de servidores domésticos.
- 4 Después de cargar, aparecerá la lista de servidor casero. Seleccione un servidor casero al que desee tener acceso, después presione **OK**.

Guía de DLNA

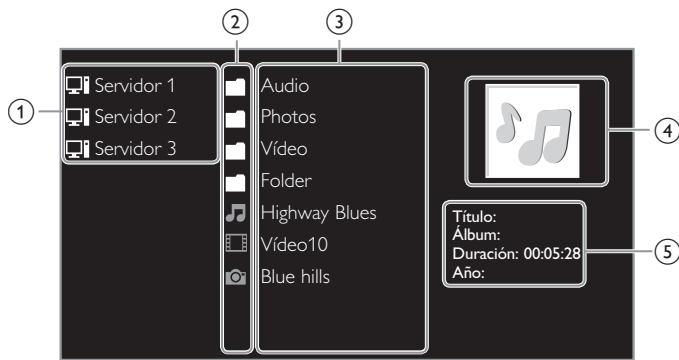

- ① Lista de servidor casero
- ② Icono de carpeta / medios
- ③ Lista de grupo (carpeta) / archivo
- ④ Imagen
- ⑤ Información de archivo actual

Ver sus fotografías con DLNA

- Presione ▲▼ para seleccionar un archivo o carpeta.
- Presione OK o ►|| para comenzar una Presentación de diapositivas de los archivos.
 - Presione OK o ►|| para poner en pausa la Presentación de diapositivas. Aparece el icono ||.
 - Presione ◀◀ o ▶▶ para moverse entre las imágenes.
 - Presione BACK o ■ para detener la Presentación de diapositivas.
 - Presione **OPTIONS** para desplegar el menú opcional, después use ▲▼ para seleccionar el elemento deseado.

Tiemp. diaposit.*1	Pequeño	Pasa a la siguiente imagen en 5 segundos
	Mediano	Pasa a la siguiente imagen en 10 segundos.
	Largo	Pasa a la siguiente imagen en 15 segundos.
Transición*1	No	No hace nada cuando se pasa de una imagen a otra.
	Disolver	Superpone una imagen nueva sobre la imagen actual.
	Borrar a la der.	Desplaza la imagen actual hacia fuera desde la izquierda.
	Borrar a la izq.	Desplaza la imagen actual hacia fuera desde la derecha.
	Borrar arriba	Desplaza la imagen actual hacia fuera desde abajo.
	Borrar abajo	Desplaza la imagen actual hacia fuera desde arriba.
	Recuad.entran.	Entra una nueva imagen desde fuera al centro.
	Recuad.salien.	Salen una nueva imagen hacia fuera desde el centro.
Girar*2	0	Muestra una imagen con su dirección original.
	90	Gira una imagen 90 grados a la derecha.
	180	Gira una imagen 180 grados a la derecha.
	270	Gira una imagen 270 grados a la derecha.
Zoom*2	1X	Muestra una imagen con su tamaño original.
	2X	Amplia la imagen actual dos veces.
	4X	Amplia la imagen actual cuatro veces.

*1 Puede ajustar el **Tiemp. diaposit.** y **Transición** cuando las imágenes estén en la Presentación.

*2 Puede ajustar **Girar** y **Zoom** cuando la Presentación esté en modo de pausa.

Escuchar música con DLNA

- Presione ▲▼ para seleccionar un archivo o carpeta.
- Presione OK o ►|| para reproducir los archivos seleccionados.
 - Presione OK o ►|| para poner pausa, presione OK o ►|| de nuevo para reanudar.
 - Presione ▶▶ para pasar al siguiente archivo.
 - Presione ◀◀ para regresar al archivo anterior.
 - Presione ■ para detener la reproducción.
 - Presione **OPTIONS** para desplegar el menú opcional, después use ▲▼ para seleccionar el elemento deseado.

Repetir	Apagado	Desactiva la reproducción repetida.
	Encendido	Ajusta la reproducción de repetición para todos los archivos MP3 en la carpeta actual.
Orden aleatorio	Apagado	Desactiva la reproducción aleatoria.
	Encendido	Ajusta la reproducción aleatoria para todos los archivos MP3 en la carpeta actual.
Altavoces del televisor	Apagado	El sonido no se transmitirá a través de los altavoces de la unidad.
	Encendido	El sonido se transmitirá a través de los altavoces de la unidad.
	Altavoces EasyLink	Puede controlar la salida de audio desde sus Dispositivos que cumplan con EasyLink con VOL + / - utilizando el control remoto de esta unidad.

Nota

- Se debe activar **Contralar EasyLink** en el menú **Preferencias** para hacer el **Altavoces del televisor** menú disponible cuando seleccione **Encendido** o **Altavoces EasyLink**.

Ver vídeos con DLNA

- Presione ▲▼ para seleccionar un archivo o carpeta.
- Presione OK o ►|| para reproducir los archivos seleccionados.
 - Presione OK o ►|| para poner pausa, presione OK o ►|| de nuevo para reanudar.
 - Presione ▶▶ para búsqueda de avance rápido.
 - Presione ◀◀ para búsqueda de retroceso rápido.
 - Presione ■ para detener la reproducción.
 - Presione ►|| para reanudar desde el punto en el se detuvo la reproducción. Presione OK para reproducir desde el inicio del archivo en el que se detuvo la reproducción.
 - Presione CH + para reproducir el siguiente archivo.
 - Presione CH - para reproducir el archivo actual en el inicio.
 - Presione CH - dos veces dentro de 5 segundos para reproducir el archivo anterior.
 - Presione **OPTIONS** para desplegar el menú opcional, después use ▲▼ para seleccionar el elemento deseado.

TV Speakers	Apagado	El sonido no se transmitirá a través de los altavoces de la unidad.
	Encendido	El sonido se transmitirá a través de los altavoces de la unidad.
	Altavoces EasyLink	Puede controlar la salida de audio desde sus Dispositivos que cumplan con EasyLink con VOL + / - utilizando el control remoto de esta unidad.

Nota

- La información de reanudación se conservará incluso cuando se apague la unidad.
- Si reproduce otro archivo mientras reanuda la visualización del archivo anterior, la información del archivo previamente visualizado será eliminada.

Net TV

La Net TV ofrece servicios por Internet para su TV. Use el control remoto para explorar las páginas de Net TV. Puede reproducir películas, escuchar música y mucho más, todo desde la pantalla de su TV.

- Debido a que la Net TV es un sistema en línea, se puede modificar con el tiempo para mejorar su propósito.
- Se pueden agregar, cambiar o detener algunos servicios Net TV después de algún tiempo.
- No se puede descargar y guardar archivos o instalar plug-ins (complementos).

Antes de iniciar sesión en Net TV

Siga el procedimiento a continuación antes de iniciar sesión en Net TV.

- 1 Conecte esta unidad a Internet.
- 2 Configure los ajustes de conexión de red necesarios. **Red** → p.38

Inicio de sesión en Net TV

- 1 Presione **NET TV**.
 - Aparecerá la pantalla de Net TV, después use **▲▼◀▶** para seleccionar el icono de servicio.
 - Sólo la primera vez, aparecerá la pantalla **Condiciones de Uso de Philips para producto Habilitado para Internet**. Después de confirmar el contenido, use **◀▶** para seleccionar **De acuerdo**, después presione **OK**.

Guía de pantalla Net TV



- 1 Iconos de servicio de Red (fijos): Despliega los iconos de servicio predeterminado.
- 2 Lista **My Apps**: Despliega los iconos de servicio de Red que usted indicó en **Galería de aplicaciones**.
- 3 **País**: Selecciona el país donde se encuentra.
- 4 **Términos de uso**: Despliega una cláusula del servicio de Red.
- 5 **Galería de aplicaciones**: Despliega los iconos de servicio de Red disponibles en su país.
- 6 Guía de página: Despliega el orden de las páginas. Se resaltará la página actual.
- 7 **APP1 / APP2 / APP3 / APP4**: Despliega los iconos del servicio de Red que usted registro en **Galería de aplicaciones** para **APP1 / APP2 / APP3 / APP4**.
 - Presione **Botones de Apps** (rojo / verde / amarillo / azul) para iniciar **APP1 / APP2 / APP3 / APP4** de manera acorde.

Funciones My Apps

Quitar App

- 1 Use **▲▼◀▶** para seleccionar la App deseada, después presione **☰ OPTIONS**.
- 2 Use **▲▼** para seleccionar **Quitar App**, después presione **OK**.
 - La App seleccionada se eliminará de la lista **My Apps**.

Mover App

- 1 Use **▲▼◀▶** para seleccionar la App deseada, después presione **☰ OPTIONS**.
- 2 Use **▲▼** para seleccionar **Mover App**, después presione **OK**.
 - El icono App seleccionado será menor.
- 3 Use **▲▼◀▶** al punto que desee colocar, después presione **OK**.

Guía de Galería de aplicaciones

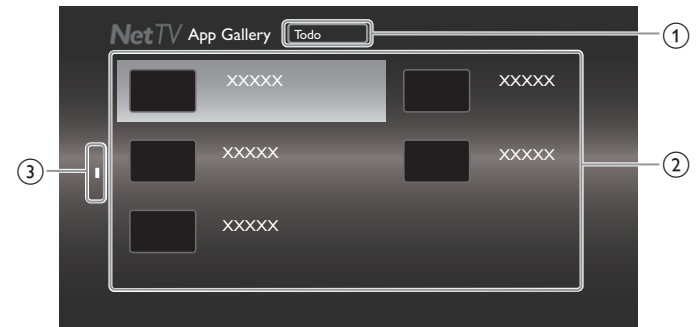

- 1 Menú Categoría: Lista de menú de categoría.
- 2 Lista de icono: Despliega los iconos de servicio de Red sin registrar en la lista **My Apps**.
- 3 Guía de página: Despliega el orden de las páginas. Se resaltará la página actual.

- 1 Presione **NET TV**, después use **▲▼◀▶** para seleccionar **Galería de aplicaciones**.
- 2 Use **▲▼◀▶** para seleccionar la App deseada en la lista **My Apps**, después presione **OK**.
 - También puede elegir a partir del menú de Categoría. Use **▲▼◀▶** para seleccionar **Todo**, después use **▲▼ OK** para seleccionar la categoría deseada.
 - Si selecciona **Añadir**, el icono App seleccionado se colocará al final de la lista **My Apps**.
 - Si selecciona **Añadir y mover**, el icono App seleccionado será menor y use **▲▼◀▶** hasta el punto que desee colocar, después presione **OK**. Incluso si presiona **BACK** para cancelar esta función, el icono App seleccionado se colocará al final de la lista **My Apps**.

Información sobre Servicios en Red

Para obtener información detallada sobre servicios de Internet de terceros, visite el sitio Web de los proveedores de servicio:

Netflix: <http://www.netflix.com/HowItWorks>
 VUDU: http://www.vudu.com/product_overview.html

Cómo disfrutar vTuner

Con esta unidad, usted puede disfrutar vídeo y radio por Internet con vTuner por medio de Internet. Para ver vídeo y escuchar radio por Internet, debe conectar esta unidad a Internet.

Reproducción de vídeo

Después de configurar la conexión de red, siga el procedimiento a continuación para ver el vídeo.

Guía para la pantalla del reproductor

(ejemplo) Recomendaciones

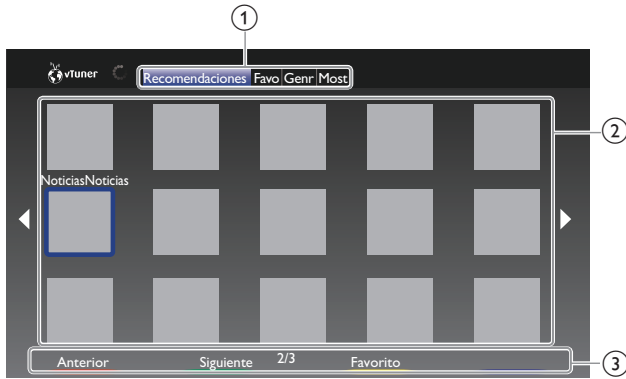

- ① Categoría:
Recomendaciones:
Favoritos:
Género:

Lista de menús de categoría

Lista de estaciones recomendadas

Lista de sus estaciones de vídeo favoritas

Lista de estaciones categorizadas por género

Most Popular Podcasts: Lista de podcasts populares

- ② Lista de estación: Muestra la lista de estaciones.
 ③ Guía de operación: Muestra la guía de **Botones de Apps** (rojo / verde / amarillo / azul).

- 1 Presione **NET TV** en el control remoto y después use **▲▼◀▶** para seleccionar **vTuner Video**.
- 2 Use **◀▶** para seleccionar la categoría deseada, después presione **OK**.
- 3 En la pantalla del reproductor; use **▲▼◀▶** para seleccionar la estación o género deseados, entonces presione **OK**.

Guía para la pantalla de reproducción

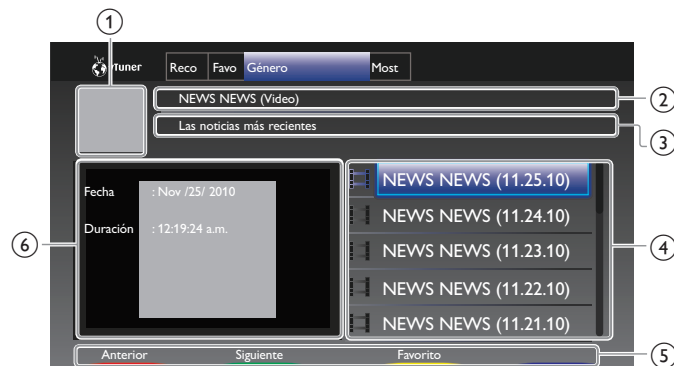

- ① Icono de estación
 ② Nombre de estación
 ③ Información de estación
 ④ Lista de episodios
 ⑤ Guía **Botones de Apps** (rojo / verde / amarillo / azul)
 ⑥ Información de episodio actual

- 4 En la pantalla de reproducción, use **▲▼** para seleccionar el episodio deseado, después presione **OK**.
 - Después de la carga, se iniciará la reproducción de la estación seleccionada.
 - Para detener la reproducción, presione **■**.
 - La lista de episodios puede mostrar 5 episodios a la vez. Para mostrar los episodios anteriores / siguientes, presione **Botones de Apps** (rojo / verde).
 - para hacer más grande la pantalla de reproducción, presione Boton de **Boton de Apps** (azul).

Nota

- El servicio de vídeo puede no estar completamente disponible con conexión de Internet de banda angosta. (ejemplo, módem de 56k) Cuando vea un vídeo, use conexión de Internet de banda ancha. (Póngase en contacto con su proveedor de servicio de Internet respecto a detalles.)
- Dependiendo de la velocidad de bits de una estación o del entorno de red, es posible que la carga completa de una estación tarde o que la reproducción no esté disponible.
- La transmisión del vídeo puede interrumpirse durante la reproducción, cuando el servidor vTuner esté ocupado.
- Algunas estaciones no se muestran en la lista, dependiendo del entorno de red.
- Si el tiempo de carga de una estación excede los 3 minutos, la carga se cancelará.
- El orden de las estaciones / episodios en la lista depende de la información del servidor vTuner y puede cambiar sin previo aviso.

Agregar a Favoritos

Puede agregar sus estaciones favoritas a **Favoritos** en la pestaña de categoría. Para agregar sus estaciones favoritas, siga el procedimiento a continuación.

- 1 Siga los pasos 1 a 2 en **Reproducción de vídeo**. → p.47
- 2 Use **▲▼◀▶** para seleccionar la estación que desee agregar a **Favoritos**, después presione **Boton de Apps** (amarillo).
 - La estación seleccionada se agrega en la lista de estaciones en **Favoritos**.
 - Aparecerá el mensaje de confirmación.
 - Presione **Boton de Apps** (amarillo) para agregar su estación favorita en **Favoritos** mientras se selecciona el episodio deseado en la lista de episodios o se reproduce el episodio.
- 3 Presione **OK**.

Eliminación de Favoritos

- 1 Siga el paso 1 en **Reproducción de vídeo**. → p.47
- 2 Use **◀▶** para seleccionar **Favoritos** en la pestaña de categoría, después presione **OK**.
- 3 Use **▲▼◀▶** para seleccionar la estación que desea eliminar de **Favoritos**, después presione **Boton de Apps** (amarillo).
 - Aparecerá el mensaje de confirmación.
- 4 Use **◀▶** para seleccionar **Sí**, entonces presione **OK**.
 - La estación seleccionada se elimina de **Favoritos**.

Reproducción de radio por Internet

Después que configure la conexión de red, siga el procedimiento a continuación para escuchar radio por Internet.

Guía de pantalla de reproducción

p. ej.) Ubicación



- ① Jerarquía actual (número total de elementos)
- ② Información de estación actual
(La información cambiará cuando se presione **i** INFO)
- ③ Guía **Botones de Apps** (rojo / verde / amarillo / azul)
- ④ Lista de estación
- ⑤ Icono de estación
- ⑥ Estado de reproducción

- 1 Presione **NET TV** en el control remoto y después use **▲▼◀▶** para seleccionar **vTuner Radio**.
 - Aparecerá una lista de categorías.
- 2 En la lista de categoría, use **▲▼** para seleccionar la categoría deseada, después presione **OK**.
 - Aparecerá la lista de estaciones / carpetas para la categoría seleccionada.
 - Para **Países** y **Formatos**, use **▲▼** para seleccionar la ubicación o género deseados después de seleccionar la categoría, después presione **OK**.

Reclén emitido	Lista de estaciones que se están reproduciendo actualmente
Favoritos	Lista de sus estaciones de radio favoritas
Emisoras añadidas	Lista de estaciones que se agregan en el sitio en Internet vTuner (Esta categoría aparecerá sólo después de que agregue estaciones en el sitio en Internet de vTuner.)
Países	Lista de estaciones categorizadas por ubicación
Formatos	Lista de estaciones categorizadas por género
Nuevas Estaciones	Lista de las últimas estaciones que se agregaron automáticamente de forma reciente.
Estaciones Populares	Lista de las estaciones a las que tiene acceso todos los oyentes.

- 3 En la lista de estación / carpeta, use **▲▼** para seleccionar la estación deseada, después presione **OK**.
 - Después de la carga, se iniciará la reproducción de la estación seleccionada.
 - Si selecciona una carpeta, use **▲▼** para seleccionar la estación deseada en la siguiente jerarquía, después presione **OK**.
 - Para detener la reproducción, presione **■**.
 - Para avanzar a la jerarquía anterior o siguiente, presione **◀▶**.

Nota

- Esta unidad no puede reproducir estaciones con formato de audio diferente a MP3 y WMA.
- El servicio de radio por Internet puede no estar completamente disponible con conexión de Internet de banda angosta. (por ej., módem de 56k) Cuando escuche radio por Internet, use conexión de Internet de banda ancha. (Póngase en contacto con su proveedor de servicio de Internet respecto a detalles.)
- Dependiendo de la velocidad de bits de una estación o del entorno de red, es posible que la carga completa de una estación tarde o que la reproducción no esté disponible.
- La transmisión de audio se puede interrumpir durante la reproducción, cuando el servidor de vTuner esté ocupado.
- Algunas estaciones no se muestran en la lista, dependiendo del entorno de red.
- Si el tiempo de carga de una estación excede los 3 minutos, la carga se cancelará.
- El orden de la estación / carpeta en la lista depende de la información del servidor vTuner y puede cambiar sin previo aviso.

Lista de favoritos: cómo añadir estaciones

Puede agregar sus estaciones favoritas a **Favoritos** en la lista de categoría. Para agregar sus estaciones favoritas, siga el procedimiento a continuación.

- 1 Siga los pasos 1 a 3 en **Reproducción de radio por Internet**. → p.48
- 2 Use **▲▼** para seleccionar la estación que desee agregar a **Favoritos**, entonces presione **Boton de Apps** (amarillo).
 - La estación seleccionada se agrega a la carpeta **Favoritos**.
 - Aparecerá el mensaje de confirmación.
 - Si selecciona una carpeta, use **▲▼** para seleccionar la estación deseada en la siguiente jerarquía, después presione **Boton de Apps** (amarillo).
- 3 Presione **OK**.

Nota

- También puede agregar sus estaciones favoritas a **Favoritos** en su PC. Para agregar sus estaciones favoritas en su PC, visite <http://go2service.vtuner.com/pe/> y cree una cuenta vTuner con el código de acceso, que puede revisar en la lista de categorías. **Reproducción de radio por Internet**. → p.48
- Puede cambiar los nombres de la carpeta o el orden de las listas en su página vTuner en Internet.
- La carpeta **Mis favoritos** aparecerá después de que agregue una estación en **Favoritos** en esta unidad. (Su estación favorita también se agregará a la carpeta **Mis favoritos**.)

Lista de favoritos: cómo eliminar estaciones

- 1 Siga el paso 1 en **Reproducción de radio por Internet**. → p.48
- 2 Use **▲▼** para seleccionar **Favoritos**, después presione **OK**.
- 3 Use **▲▼** para seleccionar la estación que desee eliminar de **Favoritos**, después presione **Boton de Apps** (amarillo).
 - Aparecerá el mensaje de confirmación.
- 4 Use **◀▶** para seleccionar **Sí**, después presione **OK**.
 - La estación seleccionada se elimina de la carpeta **Favoritos**.

Agregar estaciones en el sitio en Internet de vTuner

Puede agregar estaciones que no estén en la lista de estación de vTuner.

- 1 Siga el paso 1 en **Reproducción de radio por Internet**. → p.48
- 2 Use **▲▼** para seleccionar **Solicitar código de acceso**, después presione **OK**.
 - Se desplegarán la dirección de Internet y código de acceso de vTuner más reciente para esta unidad. Anote el código de acceso. (Se requerirá este código de acceso cuando cree una cuenta vTuner.)
- 3 En su PC, visite el sitio Web y cree su cuenta vTuner.
 - Siga las instrucciones que aparecen en la pantalla del PC.
- 4 Agregue las estaciones siguiendo las instrucciones proporcionadas en la pantalla de la PC.
 - Las estaciones se agregarán a **Emisoras añadidas**.

Restablece la lista de estaciones

Puede eliminar todas las estaciones / carpetas en **Reclén emitido**, **Favoritos** y **Emisoras añadidas**.

- 1** Siga el paso 1 en **Reproducción de radio por Internet**. → p.48
- 2** Use ▲▼ para seleccionar **Restauración**, después presione **OK**.
- 3** Use ◀▶ para seleccionar **Sí**, después presione **OK**.
 - eliminan todas las estaciones / carpetas en **Reclén emitido**, **Favoritos** y **Emisoras añadidas**.

6 Consejos útiles

FAQ

Pregunta	Respuesta
<p>Mi control remoto no funciona. ¿Qué debo hacer?</p>	<ul style="list-style-type: none"> • Compruebe la conexión de antena o de cable con la unidad principal. • Compruebe las pilas del mando a distancia. • Compruebe si hay algún obstáculo entre la ventana del sensor de infrarrojos y el mando a distancia. • Pruebe la Salida de señal use Revisión de Señal IR. → p.53 • Si está bien, entonces es un posible problema del sensor infrarrojo. • Con el mando a distancia, apunte directamente hacia la ventana del sensor de infrarrojos en la parte delantera de la unidad. • Reduzca la distancia con respecto a la unidad. • Vuelva a insertar las baterías con sus polaridades (+/-) como se indica. • Cuando hay un dispositivo provisto de infrarrojos como un ordenador cerca de esta unidad, puede interferir con la señal del mando a distancia de esta unidad. Aleje el dispositivo equipado con infrarrojo de esta unidad, cambie el ángulo del sensor infrarrojo o Apague la función de comunicación de infrarrojo.
<p>¿Por qué aparece ajuste inicial cada vez que enciendo esta unidad?</p>	<ul style="list-style-type: none"> • Asegúrese de completar la configuración inicial antes de que la unidad entre en modo de Espera.
<p>¿Por qué no puedo ver algunos programas de TV de señal RF?</p>	<ul style="list-style-type: none"> • Se debe completar la Sintonización automática cuando configure la unidad por primera vez o la mueva a una ubicación donde se transmitan canales no disponibles anteriormente. • Asegúrese que se haya completado la Sintonización automática → p.35 • Es posible que el canal seleccionado no se esté emitiendo. • Cuando se interrumpa la Sintonización automática y no se complete, no se recibirán algunos canales. Asegúrese de completar la Sintonización automática → p.35 • El canal seleccionado no se puede ver por el ajuste Bloque para niños y de clasificaciones → p.32 • La unidad requiere algún tipo de Entrada de antena. Se necesita conectar una antena interna (Digital o VHF / UHF), una antena externa (Digital o VHF / UHF) o un cable coaxial RF desde su decodificador de cable/satélite de pared en la unidad.
<p>¿Por qué no veo las imágenes de los dispositivos externos conectados?</p>	<ul style="list-style-type: none"> • Revise si se seleccionó el modo de Entrada correcta presionando  SOURCE. Sintonización de canales desde un dispositivo externo. → p.22 • Revise la antena, el cable u otra conexión de Entrada a la unidad. • Cuando use la Conexión de Vídeo por Componentes revise que los conectores Verde (Y), Azul (Pb/Cb) y Rojo (Pr/Cr) estén conectado en sus tomas de color correspondientes en la unidad.
<p>Cada vez que selecciono un número de canal, éste se cambia automáticamente.</p>	<ul style="list-style-type: none"> • Muchos canales Digitales pueden tener números alternos de canal. La unidad cambia los números automáticamente a aquellos que indican el número de canal de la emisora. Estos números básicos se usan para transmisiones Análogas previas. (por ej., Ingresar canal# 30 cambia automáticamente al canal# 6.1)
<p>¿Por qué no aparecen los subtítulos completos? O: los subtítulos están retrasados con respecto al diálogo.</p>	<ul style="list-style-type: none"> • Los subtítulos que se retrasan unos segundos con respecto al diálogo real son habituales en las emisiones en directo. La mayoría de las empresas de producción de subtítulos pueden mostrar un diálogo hasta un máximo de 220 palabras por minuto. Si un diálogo supera ese límite, se utiliza una edición selectiva para garantizar que los subtítulos se mantienen actualizados con el diálogo de la pantalla del televisor en cada momento.
<p>¿Cómo puedo ajustar el reloj?</p>	<ul style="list-style-type: none"> • Esta unidad no cuenta con función de reloj.
<p>No puedo cambiar el ajuste Bloqueo infantil porque mi código Id. ya no funciona.</p>	<ul style="list-style-type: none"> • Aunque el código Id. (0000) predeterminado se suministra con la unidad, se requerirá el código Id. una vez que establezca un código Id. en Bloque para niños y de clasificaciones. → p.32 Cuando olvide su código Id, ingrese 0711 en Cambiar código para restablecer el código Id. → p.34
<p>¿Por qué aparece el mensaje "Falló la actualización del software." cuando enciendo esta unidad?</p>	<ul style="list-style-type: none"> • La unidad no funcionará correctamente hasta que se complete la actualización del software. Intente Actualización de recuperación → p.42

Solución de problemas

Si la unidad no funciona adecuadamente cuando se opera como se indica en este manual,

revise la siguiente gráfica y todas las conexiones antes de solicitar servicio.

Energía

No hay energía

- Asegúrese que el cable de alimentación de CA esté conectado.
- Asegúrese que el tomacorriente CA suministre el voltaje adecuado, conecte otro aparato eléctrico en el tomacorriente CA para asegurarse que funcione normalmente.
- Si se produce un corte de alimentación, desenchufe el cable de alimentación de CA durante 1 minuto para permitir que la unidad se reinicie.

Remoto

Los botones de control no funcionan.

- Presione sólo un botón por vez. NO presione simultáneamente más de un botón.
- Asegúrese de que ningún botón del mando a distancia se presiona ni se desplaza libremente.

El control remoto universal no funciona adecuadamente.

- Consulte el manual de usuario del control remoto universal respecto al código de Philips.

Imagen

La unidad está encendida pero no hay imagen en la pantalla.

- Verificar si está correctamente conectada la antena, el receptor de cable o la caja de satélite.
- Revise si todos los cables a la unidad están conectados a la toma de Salida correcta de su dispositivo tal como Blu-ray / grabador DVD.
- Asegúrese que el modo de Entrada seleccionado esté conectado a su toma de Entrada en funcionamiento.
- Revise si su computadora NO está en modo de apagado cuando el modo de Entrada de esta unidad esté en modo PC. Presione cualquier botón del teclado para despertar su ordenador.
- Revise si se seleccionó el modo de Entrada correcta presionando

SOURCE .

No hay color:

- Vea otros canales de TV. El problema puede limitarse a la emisora o a una intensidad de señal débil.
- Ajuste el **Color** en los ajustes de **Imagen**. → p.28

Imagen deficiente, sonido OK.

- La interferencia eléctrica de los aparatos cercanos puede afectar la calidad de la imagen cuando vea una señal de transmisión análoga NTSC de baja potencia fuera del aire.
- Ajuste **Contraste** y **Brillo** en los ajustes de **Imagen**. → p.28
- Vea otros canales de TV. El problema puede limitarse a la emisora o a una intensidad de señal débil.
- Para la mejor calidad de imagen, vea los programas en pantalla ancha de Alta Definición. Si el contenido HD no está disponible, vea programas de Definición Estándar en su lugar.

En la pantalla se visualiza ruido o impureza.

- Cuando las capacidades de la unidad exceden las capacidades de la transmisión Digital, se incrementará la señal para igualar las capacidades de la pantalla de la unidad. Esto puede causar ruido o impurezas. Cuando vea una señal de transmisión análoga NTSC de baja potencia fuera del aire se puede mostrar ruido o basura en la pantalla.

Aparece una imagen inusual y la televisión no funciona.

- Presione el botón de encendido primero. Si no se resuelve, siga el procedimiento expuesto más abajo.

1 Presione los botones en el control remoto en el orden indicado a continuación.



2 Desenchufe el cable de CA una vez y espere 1 minuto y luego enchufe nuevamente.

Imagen y Sonido

No hay imagen ni sonido.

- Revise si la Energía está Encendida.
- Revise si todos los cables a la unidad están conectados a la toma de Salida correcta de su dispositivo tal como Blu-ray / grabador DVD.
- Vea otros canales de TV. El problema puede limitarse a la emisora o a una intensidad de señal débil.
- Desconecte el cable de energía CA y espere aproximadamente 1 minuto, después conecte el cable de energía CA y encienda la unidad de nuevo.
- Verificar si está correctamente conectada la antena, el receptor de cable o la caja de satélite.
- Asegúrese que el modo de Entrada seleccionado esté conectado a su toma de Entrada en funcionamiento.
- Revise si su computadora NO está en modo de apagado cuando el modo de Entrada de esta unidad esté en modo PC. Presione cualquier botón del teclado para despertar su ordenador.
- Asegúrese que el sonido no esté desactivado. Presione  (MUTE) de forma que la barra de volumen y el nivel de volumen actual aparezcan en la pantalla de TV.

- Asegúrese que el volumen no esté ajustado en 0 o . Si es así, use **VOL + / -** para ajustar al volumen deseado.
- Asegúrese que los audífonos NO estén conectados al conector de Salida de Audio de Audífono.
- Asegúrese que los **Altavoces del televisor** NO estén ajustados en **Apagado**.

Los ajustes de **Imagen** o **Sonido** ajustados no son efectivos cada vez que se Enciende la unidad.

- Debe ajustar **Casa** en **Ubicación**. → p.36
- De lo contrario, los ajustes que configuró no se memorizarán cuando la unidad pase al modo de reposo.

Se ve una imagen distorsionada o se escucha un sonido inusual.

- Usted puede obtener el NTSC señal de TV (sin señal de televisión de alta definición) interferencia de aparatos eléctricos, automóviles, motocicletas o luces fluorescentes.
- Mueva la unidad a otro lugar para ver si ésta es la causa del problema.

Imágenes fantasma, líneas o rayas en la imagen

- La interferencia eléctrica de los aparatos cercanos puede afectar la calidad de la imagen cuando vea una señal de transmisión análoga NTSC de baja potencia fuera del aire.
- Vea otros canales de TV. El problema puede limitarse a la emisora o a una intensidad de señal débil.

Sonido

No hay sonido, sonido distorsionado o se escucha Sonido de Audio incorrecto cuando se usan las conexiones HDMI-DVI.

- Asegúrese que las señales de Audio Análogo del dispositivo HDMI-DVI estén conectadas a las tomas de Entrada de Audio Análogo (I/D).
- Cuando use Vídeo Análogo por Componentes, Vídeo Análogo Compuesto o Vídeo VGA de PC asegúrese que los conectores de Audio Análogo (I/D) estén montados en las tomas de Entrada de Audio (I/D).

Sonido deficiente, imagen OK

- Vea otros canales de TV. El problema puede limitarse a la emisora o a una intensidad de señal débil.
- Revise si el cable de audio está conectado a la unidad correctamente.

Cambie a una entrada diferente y el volumen.

- Esta unidad memorizará el nivel de volumen de la última vez que lo ajustó.
- La intensidad sonora cambiará si otro aparato está a un volumen más alto o más bajo.
- Asegúrese que **Nivelador automat. Volumen** esté ajustado en **Encendido**. → p.30

Bloqueo de Clasificación para Niños

Olvido de código PIN.

- Ingrese "0711" para borrar su contraseña.

Pantalla

Cambie a una entrada diferente y el tamaño de la pantalla cambiará.

- Esta unidad memorizará el modo de visualización desde la última vez que usó los modos de Entrada particulares.

La imagen visualizada no cubre la pantalla entera.

- Si está usando la unidad como monitor de PC, asegúrese que estén bien configurados la **Posición horizontal** y la **Posición vertical** en la sección **Imagen**. → p.28
- Si está viendo TV o utilizando Vídeo Compuesto, Video por Componentes o HDMI con Entrada de 480i, presione  **FORMAT** repetidamente para cambiar varios modos de pantalla.

Marcas de diferente color en la pantalla del televisor

- Vea otros canales de TV. El problema puede limitarse a la emisora, a la pérdida de datos o a la pixelación.

Subtítulos

Los subtítulos aparecen en un recuadro blanco. No aparece ningún subtítulo en el programa de soporte de subtítulos.

- La interferencia de edificios o condiciones climáticas pueden causar que los subtítulos estén incompletos si ve señales de TV Análoga (NTSC).
- La estación de transmisión puede acortar el programa para insertar anuncios. El decodificador de Subtítulos no puede leer la información del programa acortado.
- Los subtítulos que se retrasan unos segundos con respecto al diálogo real son habituales en las emisiones en directo. La mayoría de las empresas de producción de subtítulos pueden mostrar un diálogo hasta un máximo de 220 palabras por minuto. Si un diálogo supera ese límite, se utiliza una edición selectiva para garantizar que los subtítulos se mantienen actualizados con el diálogo de la pantalla del televisor en cada momento.

Aparece un recuadro negro en la pantalla del televisor:

- Se ha seleccionado el modo texto para subtítulos. Seleccione **CC-1**, **CC-2**, **CC-3**, o **CC-4**.

Actualización de software

El mensaje "Falló la actualización del software." aparece cuando se enciende la unidad.

- La unidad no funcionará correctamente hasta que se complete la actualización del software. Intente **Actualización de recuperación** → p.42

Red

No se puede conectar a la red.

- Compruebe si la conexión del cable Ethernet se ha realizado correctamente. Encienda el módem o el router de banda ancha.
- Compruebe los ajustes de la red.
- Verifique si el router de banda ancha y/o el módem se ha conectado correctamente.

A veces la calidad de vídeo es deficiente cuando se usa una LAN inalámbrica.

- La calidad de conexión de red inalámbrica varía dependiendo de la distancia u obstáculos (por ej. muros, sótano, 2do piso) entre el adaptador de LAN inalámbrica de la TV y el router inalámbrico (punto de acceso), de otras redes inalámbricas, y de la marca y tipo del router inalámbrico (punto de acceso). Cuando use la LAN Inalámbrica de la TV, se sugiere colocar el router inalámbrico tan cerca como sea posible a la Televisión.

La conexión LAN inalámbrica falla o la conexión inalámbrica es deficiente.

- Revise la ubicación de instalación de la TV y el router inalámbrico (punto de acceso). La calidad de señal puede ser afectada por las siguientes razones.
 - La interferencia de otros dispositivos inalámbricos, microondas, luces fluorescentes, etc., que estén colocados cerca.
 - Hay pisos o muros entre el router inalámbrico y la TV.
 - Si los problemas continúan incluso después de revisar lo anterior; intente hacer una conexión LAN cableada.

No se puede utilizar la conexión inalámbrica.

- Revise si el Punto de Acceso LAN inalámbrico (AP) (por ej. router inalámbrico) esté orientado adecuadamente o no esté colocado demasiado cerca entre estos.
- Una vez que haya activado la conexión inalámbrica por favor espere 30 segundos para que se establezca la conexión después de Encender la unidad, antes de intentar tener acceso a las características de red tales como Net TV.

No se puede usar la característica Netflix.

- Netflix está disponible sólo en los Estados Unidos de América y Canadá y.
- Revise si la conexión de red se haya realizado adecuadamente.
- Visite <http://www.netflix.com/HowItWorks> en su PC y conviértase en miembro de Netflix.

No se pueden añadir películas o episodios de TV a la Instant Queue.

- Visite www.netflix.com en su PC.

Aunque la velocidad de la conexión de Internet mejora durante la reproducción, la calidad de la imagen de la película transmitida por Netflix no mejora.

- La calidad de las imágenes no cambia durante la reproducción. Difere dependiendo de la velocidad de la conexión de Internet al momento de la carga.

No se puede usar la característica VUDU.

- VUDU sólo está disponible en los Estados Unidos de Norteamérica, Canadá y México.
- Revise si la conexión de red se haya realizado adecuadamente.

No puede rentar o comprar películas / episodios de TV en VUDU.

- Necesita activar la cuenta VUDU. Para información detallada, por favor visite el sitio Web de los proveedores de servicio en http://www.vudu.com/product_overview.html
- Inicie sesión con su cuenta en <http://my.vudu.com> y revise su información de pago.

La calidad de la imagen de la película transmitida (Netflix, VUDU) es deficiente.

- Revise la velocidad de su conexión de Internet. El reproductor necesita una velocidad de al menos 8 Mbps para lograr una reproducción en alta calidad ininterrumpida.

La película transmitida (Netflix, VUDU) a menudo se detiene o comienza a cargar durante la reproducción.

- Póngase en contacto con su proveedor de Internet para solucionar su conexión de Internet respecto a la velocidad y la calidad de la línea. Una calidad de línea y velocidad consistentes son muy importantes para la reproducción de vídeo por Internet.

No se puede conectar a la red mientras mi PC está conectado a la red.

- Revise el contenido de su contrato de servicio de Internet para ver si el Proveedor de Servicio de Internet previene que se conecten terminales múltiples al mismo tiempo.

No puede usar **Easy Connect** (WPS) para conectarse al Punto de Acceso.

- Conecte la unidad al Punto de Acceso usando el modo de ingreso de Exploración o Manual. Si el modo de seguridad del Punto de Acceso está establecido en WEP*, cambie el ajuste a WPA o WPA2 (recomendado), después intente la Easy Connect (WPS) de nuevo. (Por favor consulte el manual de usuario o al fabricante respecto a la configuración del Punto de Acceso.)

*No se recomienda usar WEP debido a sus fallas de seguridad Mayores.

Cambie el protocolo de Seguridad en el router inalámbrico a modo WPA o WPA2 (recomendado).

La carpeta o archivos guardados en un servidor de medios casero DLNA no se despliegan en la lista e archivos o no se pueden reproducir:

- Revise el ajuste de su servidor de medios casero. (Consulte el manual de usuario del servidor de medios casero.)
- Compruebe la conexión y las configuraciones de red.

El audio de la estación de radio por Internet se interrumpe.

- El servidor; estación vTuner; o la conexión de Internet están ocupados. La tasa de bits de la emisora es alta.

No puede reproducir radio por Internet.

- Revise si la conexión de red se haya realizado adecuadamente.
- Compruebe la configuración del cortafuegos del módem o router.
- En esta unidad no está disponible la reproducción de algunas emisoras.

La calidad del audio de radio por Internet es deficiente u ocurre ruido durante la reproducción de la estación de Internet.

- La tasa de bits de la emisora es baja.

No se puede obtener en la pantalla de la PC incluso si se inicia Philips Wirelessconnect.

- Asegúrese de que la conexión a la red se ha realizado correctamente.
- Revise si su PC ejecuta Philips Wirelessconnect.
- Asegúrese de que el televisor y el PC están conectados a la misma red.

Tengo un CPU de 1,8GHz pero Wirelessconnect no funciona en mi PC.

- Par a la operación eficiente de su PC mientras Philips Wirelessconnect se está ejecutando necesita un procesador dual core de corriente dominante de Intel® o AMD.

Intel® : Core™2 Duo o Core™ i3/5/7 @ 1,8GHz o mayor.

AMD : Athlon™ II X2, Turion™ II Dual-Core o Phenom™ X2 @ 2GHz o mayor.

Nota

- La pantalla LCD está fabricada para proporcionar muchos años de vida útil. Ocasionalmente, unos pocos píxeles no activos pueden aparecer como un punto fijo de color azul, verde o rojo. Este hecho no se considera un defecto en la pantalla LCD.
- Algunas funciones no están disponibles en ciertos modos, lo cual no implica ningún mal funcionamiento. Lea la descripción en este manual para mayores detalles sobre las operaciones correctas.

7 Información

Glosario

ARC (Canal de Retorno de Audio) (Sólo HDMI 1)

HDMI-ARC le permite usar Philips EasyLink para transmitir audio de TV directamente a un dispositivo de Audio conectado, sin la necesidad de un cable de Audio Digital adicional. Asegúrese que el dispositivo cumpla con HDMI CEC y ARC, y que la TV esté conectada al dispositivo utilizando un cable HDMI conectado en ambos conectores HDMI-ARC.

CEC (Consumer Electronics Control)

Esto permite operar las funciones relacionadas entre los dispositivos con características CEC de nuestra marca y esta unidad. No garantizamos la interoperabilidad al 100% con dispositivos compatibles con CEC de otras marcas.

Código Id.

Un número almacenado de 4 dígitos que permite el acceso a las funciones de control parental.

Dolby Digital

Sistema desarrollado por Dolby Laboratories para comprimir el sonido Digital. Ofrece sonido estéreo (2 canales) o Audio de canales múltiples.

DTV (ATSC)

Acrónimo que significa Comité de Sistemas de Televisión Avanzada y el nombre de las normas de transmisión Digital.

HDMI (Interfaz Multimedia de Alta Definición)

Interfaz que soporta todos los formatos de Audio / Vídeo Digital sin comprimir incluyendo decodificador, Blu-ray / grabador DVD o televisión Digital, a través de un solo cable.

HDTV (TV de Alta Definición)

Último formato Digital que produce alta resolución y alta calidad de imagen.

Pegatina elect.

Pegatina elect. muestra las características ajustadas, información técnica, etc en esta TV que se muestra en la pantalla de TV que se usa principalmente en tiendas de TV. Esta información estaba previamente en un adhesivo impreso pegado en la pantalla.

Proporción de aspecto

La anchura de una pantalla de televisión con respecto a su altura. Los televisores convencionales son de 4:3 (en otras palabras, la pantalla del televisor es casi cuadrada); los modelos de pantalla ancha son de 16:9 (la pantalla del televisor es casi dos veces más ancha que alta).

SAP (Programa de Audio Secundario)

Segundo canal de Audio entregado por separado del canal de Audio principal. Este canal de Audio se usa como una alternativa en transmisión bilingüe.

SDTV (TV de Definición Estándar)

Formato Digital estándar que es similar a la calidad de imagen de TV Análoga (NTSC).

SRS TruSurround HD™

SRS TruSurround HD™ le permite experimentar una sensación de sonido envolvente dotada de múltiples funciones a través de dos altavoces, que abarca una extensa gama de graves, matices en alta frecuencia y nitidez en los diálogos.

TV Análoga (NTSC)

Acrónimo que significa Comité Nacional de Sistemas de Televisión y el nombre de las normas de transmisión Análoga.

Las principales estaciones de transmisión en los EUA ya no transmiten señales NTSC fuera del aire.

Vídeo en Componentes

Se trata de un formato de señal de vídeo que transmite cada uno de los 3 colores principales de luz (rojo, azul y verde) a través de diferentes líneas de señal. Esto permite a los espectadores experimentar colores de imagen muy similares a los originales. Existen varios formatos de señal, que incluyen Y / Pb / Pr y Y / Cb / Cr.

Mantenimiento

Limpieza del Mueble

- Limpie el panel frontal y demás superficies exteriores del equipo con un paño suave.
- No utilice nunca disolvente ni alcohol. No suelte líquido insecticida en aerosol cerca del la unidad. Estos productos químicos pueden causar daños y decoloración en las superficies expuestas.

Limpieza de la Pantalla LCD

Limpie la pantalla LCD de la unidad con un paño suave. Antes de limpiar la pantalla LCD, desconecte el cable de alimentación.

Reparación

Si su unidad deja de funcionar, no intente corregir el problema usted mismo. En su interior no contiene piezas que puedan ser reparadas por el usuario. Llame a nuestra línea de soporte al cliente gratuita que se encuentra en la portada de este manual para ubicar un centro de servicio autorizado.

Revisión de Señal IR

Si el control remoto no funciona adecuadamente, puede usar una Cámara Digital o de Teléfono Celular para ver si envía una señal infrarroja.



p. ej.) Con una Cámara Digital:
Apunte la Cámara Digital hacia el diodo infrarrojo del control remoto en el frente del control remoto. Presione cualquier botón del mando a distancia y observe el visor de la cámara digital. Si la luz infrarroja pulsátil aparece en la cámara, el mando a distancia está emitiendo una señal IR.

Nota: Algunas cámaras tienen un filtro IR y no muestran la señal IR.

8 Especificaciones

Modelo n°	50PFL3908 50PFL1908	46PFL3908	40PFL4908	39PFL4408	32PFL4908 32PFL2908
Imagen					
Tipo	FHD (1920 x 1080 pixeles 60Hz)				WXGA (1366 x 768 pixeles 60Hz)
Tamaño de pantalla diagonal / Proporción de aspecto	49,5"/ 16:9	46,0"/ 16:9	40,0"/ 16:9	38,6"/ 16:9	31,5"/ 16:9
Ángulos de visión	176° (V) by 176° (H)	178° (V) by 178° (H)	176° (V) by 176° (H)		178° (V) by 178° (H)
Sintonizador Digital / Análogo integrado	ATSC (Digitales) / NTSC (Análogos)				
Sonido					
Mono / Estéreo	Mono, Estéreo, SRS TruSurround HD™				
Potencia disponible (Watts RMS)	10 W x 2		8 W x 2		
Ecuizador	5 bandas				
Fácil de usar					
Formato de pantalla	SD (Fuente 4:3)	Automático / Super zoom / 4:3 / Ampliar imágenes, 14:9 / Ampliar imágenes, 16:9 / Pantalla panorámica			
	HD (Fuente 16:9)	Automático / 4:3 / Pantalla panorámica / Sin escala			Automático / 4:3 / Pantalla panorámica / Completa
	HDMI AV (Fuente 4:3)	Automático / Super zoom / 4:3 / Ampliar imágenes, 14:9 / Ampliar imágenes, 16:9 / Pantalla panorámica			
	HDMI AV (Fuente 16:9)	Automático / 4:3 / Pantalla panorámica / Sin escala			Automático / 4:3 / Pantalla panorámica / Completa
	PC fuente	4:3 / Pantalla panorámica / Sin escala (Consulte HDMI AV (16:9 fuente) escribiendo sobre si la PC tiene conector de salida HDMI.)			
Visualización de fotos	Sólo archivos JPEG				
Reproducción de MP3	Sólo archivos MP3				
Reproducción de vídeo	MPEG1 (.mpg / .mpeg), MPEG2 (.mpg / .mpeg / .vob), H.264 (.mp4), MPEG4 SP/ASP (.avi), MPEG4 (.mp4)				
Canal					
Cobertura de canal	DTV Terrestre (ATSC):	VHF: 2~13	UHF: 14~69 (cada canal tiene p. ej. 2.1~2.9, 3.1~3.9, etc)		
	Análogo Terrestre (NTSC):	VHF: 2~13	UHF: 14~69		
CATV (NTSC Análogo)	2~13, A~W W+1~W+94 (análogos W+1~W+84), A-5~A-1, 5A				
Sistema de sintonización	Sistema de sintonización sintetizada de frecuencia de canal				
Acceso de canal	Teclado de número de acceso directo, Exploración programable, Canal y arriba / abajo				
Conectividad					
Entrada de vídeo componente (Y/Pb/Pr)	1 que admite señales de vídeo : 480i/p, 720p, 1080i 60Hz				
Entrada de vídeo compuesta (terminal verde Y compartida con Vídeo de Componente)	1				
Entrada HDMI	3 que admite señales de vídeo : 480i/p, 720p, 1080i/p, 24Hz~60Hz ARC HDMI (sólo HDMI 1)				
	Para señal de entrada PC hasta FHD (1920 x 1080)				Para señal de entrada PC hasta WXGA (1366 x 768)
Entrada de audio I/D	1				
Entrada para PC	por VGA y HDMI				
USB	1				
Wireless LAN	El dispositivo es compatible con los estándares inalámbricos: IEEE 802.11 b/g/n (2,4GHz)				
Puerto Ethernet	1				
Salida de audio digital	1 que admite Dolby Digital				
Salida de auriculares	1 1/8 pulgadas (3,5mm)				
Energía					
Requisitos de potencia	120V~ +/- 10%, 50/60Hz +/- 0,5%				
Temperatura					
Temperatura de funcionamiento	41 °F (5 °C) a 104 °F (40 °C)				

- Las especificaciones están sujetas a cambio sin previo aviso.

9 Garantía

POLIZA DE GARANTÍA

ESTA POLIZA ES GRATUITA

Este aparato ha sido cuidadosamente diseñado y se ha fabricado con los mejores materiales bajo un estricto control de calidad, garantizando su buen funcionamiento por los periodos establecidos según el aparato (ver lista en la parte inferior) a partir de la entrega del aparato al consumidor.

Esta póliza incluye la reparación o reposición gratuita de cualquier parte o componente que eventualmente fallase y la mano de obra necesaria para su reparación, así como los gastos de transportación razonablemente erogados dentro de nuestros centros de servicio, misma que se hará efectiva en cualquiera de nuestros centros de servicio autorizados en el país.

Si su aparato llegase a requerir de nuestro servicio de garantía, acuda al centro de servicio más cercano a su domicilio, de tener alguna duda por favor llame a nuestro CENTRO DE INFORMACION AL CLIENTE en la Ciudad de México y Área Metropolitana llamar al **58 87 97 36** y lada sin costo del interior de la Republica Mexicana **01 800 839 19 89** en donde con gusto le indicaremos el centro de servicio más cercano a su domicilio.

P&F MEXICANA S.A, de C.V, a través de sus centros de servicio autorizados reparará y devolverá a usted su aparato en un plazo no mayor a 20 días hábiles, contados a partir de la fecha de ingreso, impresa en la orden de servicio de cualquiera de nuestros centros de servicio autorizados.

La garantía de esta póliza cubre cualquier desperfecto o daño eventualmente ocasionado por los trabajos de reparación y/o traslado del aparato en el interior de nuestros centros de servicio autorizados.

Esta póliza sólo tendrá validez, si está debidamente requisitada, sellada por la casa vendedora, en caso de extravío de esta póliza, podrá hacer efectiva su garantía con la presentación de su factura de compra.

ESTA POLIZA NO SE HARA EFECTIVA EN LOS SIGUIENTES CASOS:

- Cuando el aparato sea utilizado en condiciones distintas a las normales.
- Cuando el aparato no haya sido operado de acuerdo con el instructivo de uso que se le acompaña.
- Cuando la causa de la falla o mal funcionamiento sea consecuencia de una reparación inadecuada o alteración producida por personas no autorizadas por P&F MEXICANA S.A, de C.V.

PERIODOS DE GARANTÍA

12 MESES.- Televisores con y sin reproductor de video digital DVD, reproductores de discos de video digital DVD, reproductores de disco de video digital BLU-RAY, grabadores reproductores de disco de video digital DVD, sistemas de cine en casa.

PHILIPS

P&F MEXICANA, S.A. de C.V.

Producto Importado y Comercializado por:
P&F Mexicana, S.A. de C.V.
 Av. La Palma No. 6, Col. San Fernando La Herradura.
 Huixquilucan, Edo. de México. C.P. 52787
 Tel: 52 (55) 52 69 90 00

Centro de Información al Cliente

México D.F. y Área Metropolitana; **58 87 97 36**
 Interior de la República; **01 800 839 19 89**
 Colombia; **01 800 952 0640**
 Costa Rica; **0800 052 1564**
 Guatemala; **1 800 835 0351**
 El Salvador; **1 800 6141**
 Honduras; **01 800 122 6276**
 Panamá; **800 052 1372**
 Venezuela; **01 800 100 5399**
 Horario: Lunes a Sábado de 8:00 am a 8:00 pm
 e-mail: serviciophilips@pnfmex.com



MODELO _____ No. DE SERIE _____

La presente garantía contará a partir de: DÍA _____ MES _____ AÑO _____

En caso que en su producto presente alguna falla, acuda al centro de servicio más cercano a su domicilio (según listado de talleres anexo)

y en caso de tener alguna duda o pregunta por favor llame a nuestro **Centro de información al Cliente**, en donde con gusto le atenderemos en todo lo relativo a:

- Servicio de sus aparatos Philips
- Información de productos y Talleres Autorizados Philips
- Asesoría en el manejo e instalación de su producto Philips
- Información en donde puede adquirir productos y accesorios Philips

Para hacer efectiva la garantía de su producto, es necesario presentar esta póliza debidamente requisitada o de lo contrario, presentar su factura de compra.

CENTROS DE SERVICIO AUTORIZADOS PHILIPS EN LAS PRINCIPALES CIUDADES

CIUDAD	LADA	TELÉFONO	CORREO ELECTRÓNICO
ACAPULCO, GRO	744	483-32-96	serproa@yahoo.com.mx
AGUASCALIENTES, AGS	449	915-51-81	jimsae@hotmail.com
CAMPECHE, CAMP	981	816 25 75	oreza@hotmail.com
CANCÚN, Q ROO.	998	984 18 74	gamma Cancun@webtelmex.net.mx
CD. JUÁREZ, CHIH	656	618-21-28 • 623-46-20	teleservicio@prodigy.net.mx
CD. OBREGÓN, SON	644	412-41-51 • 416-20-93	mena747@prodigy.net.mx
CD. VICTORIA, TAMP	834	315-66-03 • 312-51-93	eeii_smiller@yahoo.com.mx
CUERNAVACA, MOR	777	313-00-49 • 313-90-92	centroserviciohertz@hotmail.com
LOS MOCHIS, SIN	668	8173099	electronica_morelos@hotmail.com
CULIACÁN, SIN	667	716-15-10	stereovox@cln.megared.net.mx
CHIHUAHUA, CHIH	614	415-04-43 • 415-04-43	elecmirador@yahoo.com.mx
CHILPANCINGO, GRO.	747	471 72 73	ingelec_gro@hotmail.com
DURANGO, DGO	618	825-00-05	evsurdgo@yahoo.com
GUADALAJARA, JAL	33	36-15-72-62 • 36-16-83-27	leecom1@hotmail.com
HERMOSILLO, SON	662	210-54-95 • 210-05-86	manuelw@prodigy.net.mx
IRAPUATO, GTO	462	626-51-10	tv_gase@hotmail.com
LA PAZ, B.C.S	612	122-95-99	cenalfa@prodigy.net.mx
MAZATLÁN, SIN	669	982-42-21	e_santel@hotmail.com
MÉRIDA, YUC	999	928-59-05	evia2@prodigy.net.mx
PACHUCA, HGO	771	714-15-81	zarateelc@hotmail.com
TEPIC, NAY	311	212-66-93	spe_tn@hotmail.co
MÉXICO D.F. ZONA ARAGÓN	55	57 94 06 34	philipservicio@hotmail.com
MÉXICO, D. F. ZONA SUR	55	58 56 75 24 • 26 38 4532	serviciohg@prodigy.net.mx
MÉXICO, D. F. ZONA NORTE	55	53 68 30 21	tissaser@prodigy.net.mx
MÉXICO, D. F. ZONA NORTE	55	53711250	matriz@tecdata.com.mx
MÉXICO, D. F. ZONA ORIENTE	55	55 44 16 00	cselectromex@hotmail.com
MÉXICO, D. F. ZONA PONIENTE	55	58 12 44 12	serviciotv@prodigy.net.mx
MONTERREY, N.L	818	375-16-17 • 400-54-03	mcesa@prodigy.net.mx
MORELIA, MICH	443	312-03-17	multiservicios_profesionales_de_zamora@msn.com
NEZAHUALCOYOTL EDO. MEX	55	57-33-34-98	servalfa@yahoo.com.mx
OAXACA, OAX	951	516-47-37	elfrancistor@prodigy.net.mx
PUERTO ESCONDIDO, OAX	954	582 03 41	estere_electronica@prodigy.net.mx
ORIZABA, VER	272	724 38 53	barreda_electronics@hotmail.com
POZA RICA, VER	782	824 47 82	sonydigital@prodigy.net.mx
VERACRUZ, VER	229	932-78-23 • 932-44-44	antza@ver.megared.net.mx
PUEBLA, PUE	222	248-77-64 • 231-63-77	rascon12@prodigy.net.mx
QUERETARO, QRO	442	216-10-09	zenersaulphilips@yahoo.com.mx
SALTILLO, COAH	844	439 39 64	electronicadigital_07@hotmail.com
SAN LUIS POTOSÍ, S.L.P	444	815-34-07	centro_servicioslp@prodigy.net.mx
TAMPICO, TAMP	833	214 13 60	electromovie@prodigy.net.mx
MEXICALI, B.C.N	686	561-98-08 • 561-98-18	bajaelectronics@aol.com
TIJUANA, B.C.N	664	621-22-15	egi_tij@yahoo.com
TOLUCA, EDO. MEX	722	384 1920	radioyvtv@hotmail.com
TAPACHUAL, CHIS	962	62 69998	eaysdi@prodigy.net.mx
URUAPAN, MICH	452	524-08-38 • 524-37-78	rosaliaq@mich1.telmex.net.mx
VILLAHERMOSA, TAB	993	314-31-36 • 314-61-67	villatec@intrasur.net.mx

Para mayor referencia de Talleres de Servicio Autorizados en otras ciudades comunicarse Ciudad de México y Área Metropolitana llamar al **58 87 97 36** y lada sin costo del interior de la República Mexicana **01 800 839 19 89**; Este listado puede sufrir actualizaciones o modificaciones sin previo aviso, para mayor información favor de comunicarse al Centro de Información al Cliente.

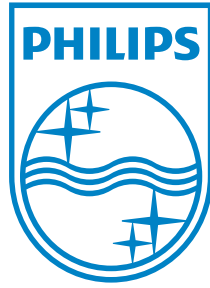

P&F Mexicana, S.A. de C.V.
Av. La Palma No. 6, Col. San Fernando La Herradura.
Huixquilucan, Edo. de México. C.P. 52787