

**PHILIPS**

**EasyKey**

7000系列

執手式智能門鎖

7300

# 用戶手冊

## User Manual

在以下網站上註冊產品並獲得支持：  
[www.philips.com/support](http://www.philips.com/support)







# 1 重要信息

---

## 安全

- ◆在使用智能锁前，请阅读並理解所有说明，因未遵守说明而造成的损坏不在保修范围内
- ◆建议使用制造商指定的附件 / 配件
- ◆仅使用本产品配置的碱性电池，或同样规格类型的电池
- ◆请勿强行拆卸本产品，以免触发警报或损坏产品
- ◆请勿用尖锐物品擦指纹采集器，否则可能造成永久性损坏
- ◆请勿将产品暴露在漏水或溅水环境下
- ◆请勿将产品接触腐蚀性物质，以免破坏外壳保护层
- ◆请勿在执手上悬挂物件，以免影响门锁的正常使用
- ◆清洁产品，请用软布擦拭
- ◆请勿在设置操作时拆卸电池
- ◆请您选择专业人员安装门锁，並按照本公司提供的安装标准进行操作，切勿私自拆装门锁，並保护好相关固封标志
- ◆门锁安装调试合格后，请在第一时间內修改出厂设置的默认管理密码，並妥善保管好机械钥匙，不要輕易泄露密碼信息
- ◆门锁触发低电量报警后，请及时更換掉全部電池，並確保電池正負極安裝正確

## 警告

- ◆不要將電池靠近火源，以免發生爆炸
- ◆請勿使用不符合安全規定的應急電源給產品供電
- ◆請勿用金屬物將電池引線的兩極連接短路，以免引起爆炸
- ◆確保由飛利浦、飛利浦授權的服務中心或專業的維修人員進行更換
- ◆請勿使用由其它製造商生產的，或未經飛利浦特別推薦的附件或部件，如果使用此類附件和部件，您的保修可能失效

## 舊產品和舊電池處理

- ◆您可以在由飛利浦和飛利浦授權的服務中心回收您的智能鎖，如果您的產品符合條件，您將獲得折抵款項
- ◆請自行了解當地的電子產品分類收集系統
- ◆請遵守當地規定，不要將舊產品丟棄到普通生活垃圾中
- ◆正確棄置舊產品有助於避免對環境和人類健康造成潛在的負面影響
- ◆涉及電池，該電池不可與普通生活垃圾一起處理
- ◆請自行了解當地關於分類收集電池的規定，正確棄置電池有助於避免對環境和人類健康造成負面影響

## 2 安裝您的智能鎖

### 產品清單

本產品清單僅供參考，壹切以實物包裝內容為準。

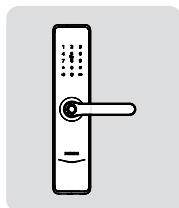

① 外面板含矽膠墊

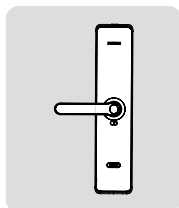

② 內面板含矽膠墊

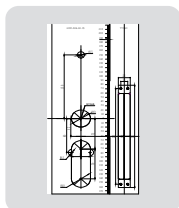

③ 開孔圖紙

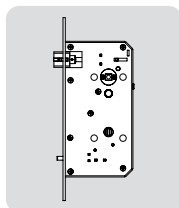

④ 鎖體

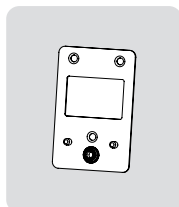

⑤ 固定板



⑥ 用戶手冊



⑦ 保養卡



⑧ 合格證

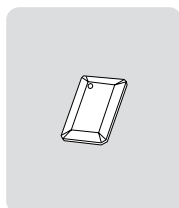

⑨ 智能門卡

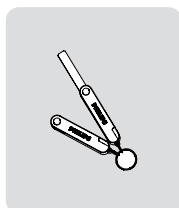

⑩ 機械鑰匙

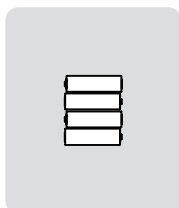

⑪ 電池

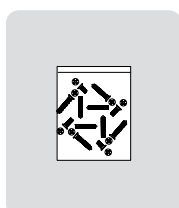

⑫ 安裝配件包

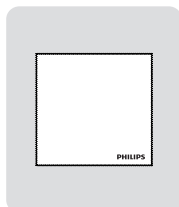

⑬ 除塵布

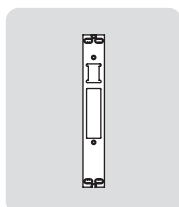

⑭ 鎖口片

## 安裝立體裝配圖

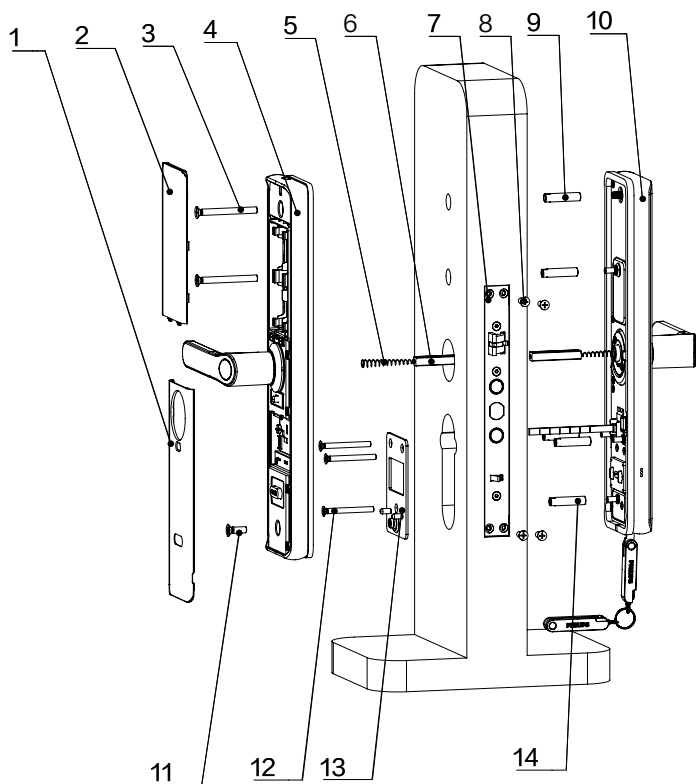

1. 內面板組件×1

2. 電池蓋×1

3. M6沉頭螺絲×2

4. 內面板×1

5. 壓簧×2

6. 方軸×2

7. 鎖體×1

8. 鎖體固定螺絲×4

9. M6雙通螺絲管×2

10. 外面板×1

11. M6短沉頭螺絲×1

12. M5沉頭螺絲×3

13. 固定板×1

14. M5雙通螺絲管×3

# 安裝前須知

## 第一步 | 確定開門方向

本智能鎖產品適用於左外拉、右外拉、左內推和右內推四種開向的門。

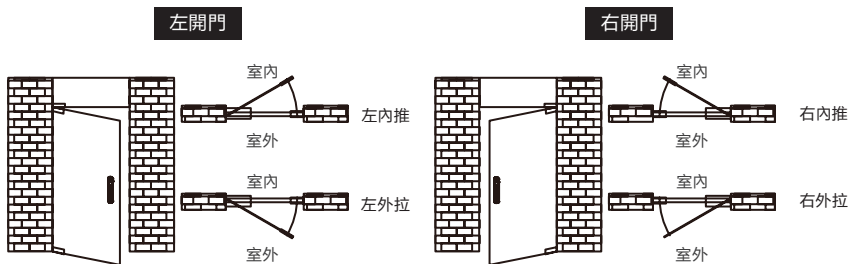

## 第二步 | 執手換向

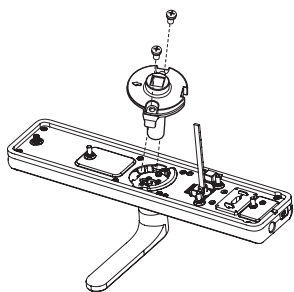

- 1 鬆開換向螺絲後，取出換向座。

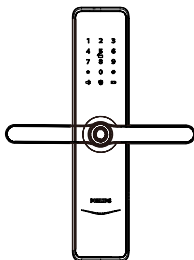

- 2 執手旋轉180度至正確位置。

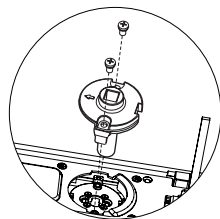

- 3 調整導線上圖所示位置，再放入換向座，旋緊換向螺絲。

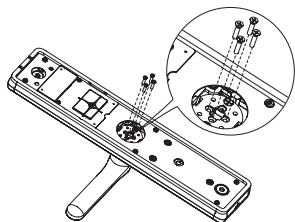

- 1 鬆開換向螺絲後。

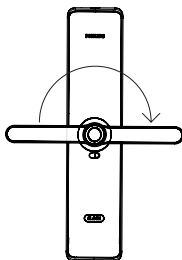

- 2 執手旋轉180度至正確位置。

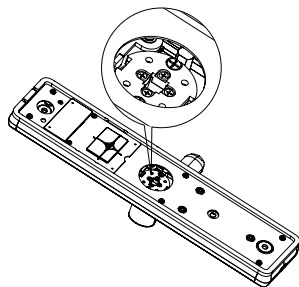

- 3 旋緊換向螺絲。

### 第三步 | 斜舌換向

改變斜舌方向來適應內外開門方向，斜舌斜面朝門外即內開，斜舌斜面朝門內即外開。

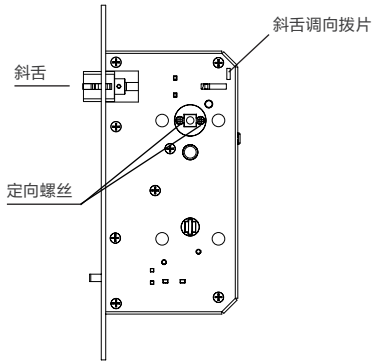

- ① 將“斜舌調向撥片”上推至頂；
- ② 按進斜舌並轉動180度，再拉出斜舌；
- ③ 再將“斜舌調向撥片”下推至底；
- ④ 根據內外開門需求，更改定向螺絲方向。

（定向螺絲一定要裝在門的內側，即哪面裝定向螺絲，哪面必須是內面板。）

#### ▲ 注意

1. 請根據門的厚度選擇不同規格的配件包。
2. 默認出廠配置的配件包適用38-60mm的門厚，如果是其他規格的門請聯系我們。

## 安裝步驟

以下安裝步驟，適用於右開門。如果是左開門，請仔細閱讀[安裝前須知]，並完成相關換向調節。

- 1 根據開孔模板在門上開好孔，將鎖體放入門框內。
- 2 扭緊鎖體上的四顆固定螺絲。

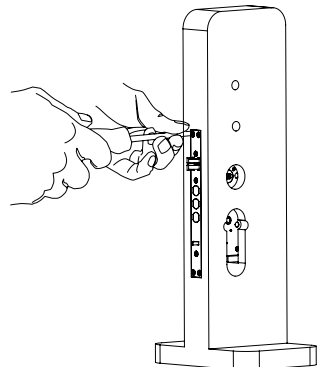
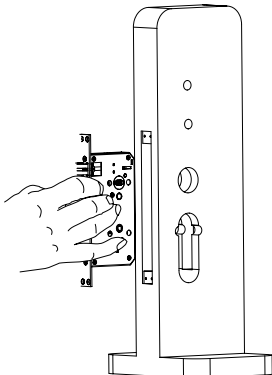



- 3 在外面板上裝上連接螺管，執手孔中放入方軸壓簧和方軸（方軸壓簧朝向執手一側）。

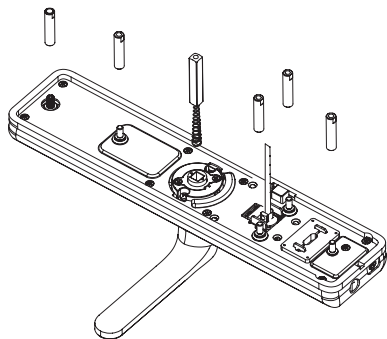

**▲ 注意**

根據門的厚度適度裁剪機械鑰匙撥片，選擇適當長度的方軸和螺管。

- 4 將連接線穿過鎖體中的過線口。外面板上的機械鑰匙撥片與方軸對准鎖體上的兩個轉動口插入，使外面板緊貼門外側。

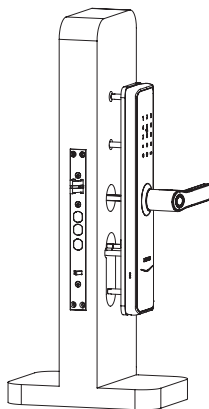

- 5 將固定板緊貼門內側，旋緊三顆固定螺絲。

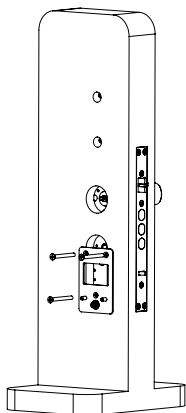

- 6 在內面板上依次放入壓簧和方軸，將外面板連接線及鎖體連接線插入內面板相應的插座中，再將方軸對準鎖體上的轉動口插入，內面板緊貼門內面。

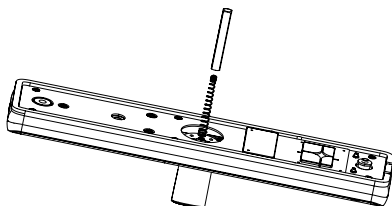

**▲ 注意**

請務必將多出的連接線藏於門孔內。

7 旋緊3顆固定螺絲。

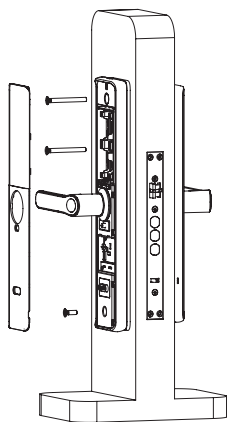

8 裝上電池，蓋上電池蓋和內面板下蓋，智能鎖安裝成功。

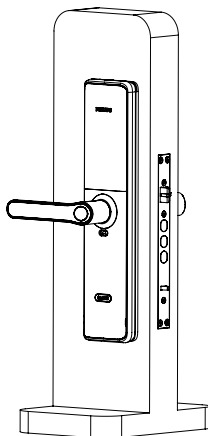

9 拧動內外執手、機械鑰匙，檢查各部件是否連接完好。

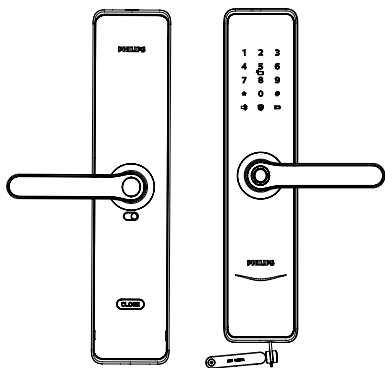

# 3 了解您的智能鎖

## 外面板

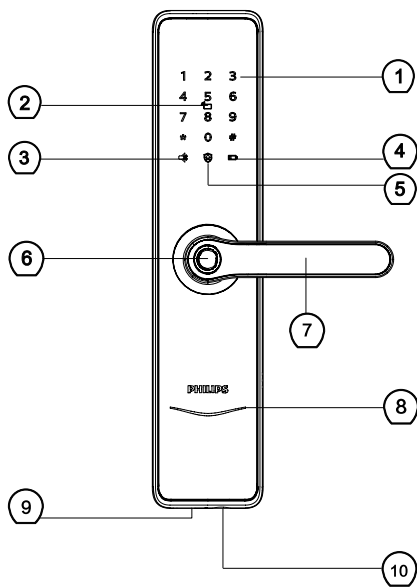

|   |         |
|---|---------|
| ① | 數字鍵盤區   |
| ② | 卡片識別區   |
| ③ | 靜音按鍵    |
| ④ | 低電量提示燈  |
| ⑤ | 布防功能鍵   |
| ⑥ | 指紋傳感器   |
| ⑦ | 執手      |
| ⑧ | 門鎖狀態提示燈 |
| ⑨ | 緊急電源接口  |
| ⑩ | 機械鑰匙孔   |

## 内面板

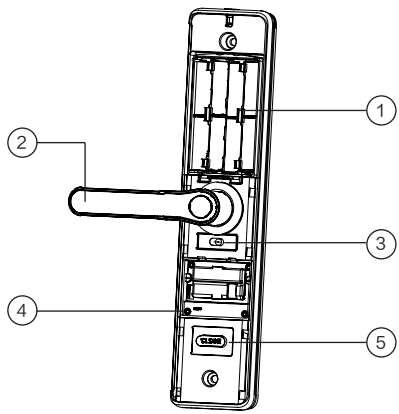

|   |          |
|---|----------|
| ① | 電池盒      |
| ② | 執手       |
| ③ | 防貓眼開關    |
| ④ | 恢復出廠設置鍵  |
| ⑤ | 【CLOSE】鍵 |

# 4 設置您的智能鎖

## 設置前須知

◆智能鎖的系統模式分為一般模式與雙重驗證模式。

一般模式 任意已經登記的開門方式開門

雙重驗證模式 密碼+卡+指紋任意兩種組合方式開門

### ◆用戶編號

當您需要刪除單個用戶時，您可以依據其編號，在系統中直接刪除，無需全部刪除。您可以將用戶資料填入此編號表，方便您管理和查看：

| 編號 | 姓名 | 指紋 | 密碼 | 卡片 |
|----|----|----|----|----|
| 00 |    |    |    |    |
| 01 |    |    |    |    |
| 02 |    |    |    |    |
| 03 |    |    |    |    |
| 04 |    |    |    |    |
| 05 |    |    |    |    |
| 06 |    |    |    |    |
| 07 |    |    |    |    |
| 08 |    |    |    |    |
| 09 |    |    |    |    |

### ◆圖標注釋



### ▲注意

1. 進入選單操作流程時，如需返回上一級選單，請按【\*】鍵
2. 默認初始密碼為12345678

### ◆如何進入管理模式

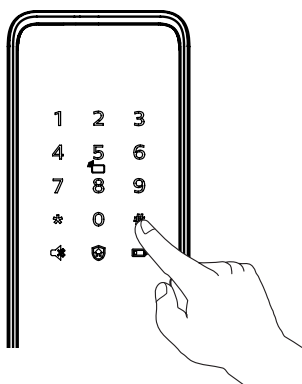

點亮屏幕後，在未輸入其他數字的情況下按【#】號鍵，輸入管理密碼後，按【#】確認，即可進入管理模式。

### 修改管理密碼



按下【#】號鍵，輸入管理密碼後，按【#】確認。

1

按【1】選擇修改管理密碼。



輸入新的管理密碼，按【#】確認，再次輸入管理密碼，按【#】確認。在語音提示設置成功後，按【\*】鍵返回上級選單直至退出管理模式。

## 用戶設置

### 添加用戶密碼



按下【#】號鍵，輸入管理密碼後，按【#】確認。

2 1

按【2】進入用戶添加，再按【1】進入添加用戶密碼，系統自動編號並進行語音播報。



輸入6-12位用戶密碼，按【#】確認；再次輸入用戶密碼，按【#】確認。語音提示添加成功後，按【\*】返回上級選單直至退出管理模式。

### 添加一次性用戶密碼



按下【#】號鍵，輸入管理密碼後，按【#】確認。

2 2

按【2】進入用戶設置，再按【2】進入添加一次性用戶密碼。



輸入6-12位用戶密碼，按【#】確認；再次輸入用戶密碼，按【#】確認。語音提示添加成功後，按【\*】返回上級選單直至退出管理模式。

### 添加用戶指紋



按下【#】號鍵，輸入管理密碼後，按【#】確認。



按【2】進入用戶添加，再按【3】進入添加用戶指紋，系統自動編號並進行語言播報。



將手指按壓在指紋器上，待聽到語音提示“請拿開手指，再放壹次”時，拿開手指重新放回指紋採集器上。多次反覆，在語音提示添加成功後，按【\*】返回上級選單直至退出管理模式。

### 添加用戶卡片



按下【#】號鍵，輸入管理密碼後，按【#】確認。



按【2】進入用戶添加，再按【4】進入添加用戶卡片，系統自動編號並進行語言播報。



將卡片靠近卡片識別區，直到“嘟”聲響。語音提示添加成功後，按【\*】返回上級選單直至退出管理模式。

## 用戶刪除

### 刪除單個用戶密碼



按下【#】鍵，輸入管理密碼後，按【#】確認。



按【3】進入刪除用戶，再按【1】進入刪除用戶密碼，再按【1】進入刪除單個用戶密碼。



輸入需要刪除密碼的2位【用戶編號】，按【#】確認。語音提示刪除成功後，按【\*】返回上級選單直至退出管理模式。

### 刪除全部用戶密碼



按下【#】號鍵，輸入管理密碼後，按【#】確認。



按【3】進入刪除用戶，再按【1】進入刪除用戶密碼，再按【2】刪除所有密碼用戶。語音提示成功後，按【\*】返回上級選單直至退出管理模式。

### 刪除一次性用戶密碼



按下【#】號鍵，輸入管理密碼後，按【#】確認。



按【3】進入刪除用戶，再按【2】進入刪除一次性用戶密碼。



語音提示刪除成功後，按【\*】返回上級選單直至退出管理模式。

### 刪除單個用戶指紋



按下【#】鍵，輸入管理密碼後，按【#】確認。



按【3】進入刪除用戶，再按【3】進入刪除用戶指紋，按【1】進入刪除單個用戶指紋。



輸入需要刪除指紋信息的2位【用戶編號】，按【#】確認，按【\*】返回上級選單直至退出管理模式。

### 刪除全部用戶指紋



按下【#】鍵，輸入管理密碼後，按【#】確認。



按【3】進入刪除用戶，再按【3】進入刪除用戶指紋，按【2】刪除所有指紋用戶。語音提示成功後按【\*】返回上級選單直至退出管理模式。

### 刪除單個用戶卡片



按下【#】鍵，輸入管理密碼後，按【#】確認。



按【3】進入刪除用戶，再按【4】進入刪除用戶卡片，按【1】進入刪除單個用戶卡片。按【\*】返回上級選單直至退出管理模式。

### 刪除全部用戶卡片



按下【#】鍵，輸入管理密碼後，按【#】確認。



按【3】進入刪除用戶，再按【4】進入刪除用戶卡片，再按【2】刪除所有用戶卡片。語音提示成功後按【\*】返回上級選單直至退出管理模式。

## 系統數據初始化

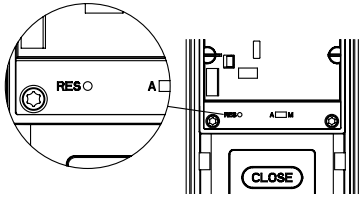

打開內面板下蓋，拿尖銳物體雙擊【RES】鍵，會聽到語音提示「恢復出廠設置」，即可刪除所有用戶信息。

## 語言設置



按下【#】鍵，輸入管理密碼後，按【#】確認。



按【4】進入系統設置，再按【1】進入語言設置。



選擇您需要的語言：中文，請按【1】；英文，請按【2】。語音提示設置成功後，按【\*】返回上級選單直至退出管理模式。



默認語言為英文。

## 音量設置



按下【#】鍵，輸入管理密碼後，按【#】確認。



按【4】進入系統設置，再按【2】進入音量設置。



選擇您需要的音量：高音量請按【1】；低音量請按【2】；靜音模式請按【3】。語音模式設置成功後，按【\*】返回上級選單直至退出管理模式。



默認音量為高音量。

## 系統設置

### 切換為雙重驗證模式



按下【#】鍵，輸入管理密碼後，按【#】確認。



按【4】進入系統設置，再按【3】進入驗證方式組合。



單個驗證方式請按【1】，雙重驗證方式請按【2】，語音提示設置成功後按【\*】返回上級選單直至退出管理模式。



## 擴展功能



按下【#】鍵，輸入管理密碼後，按【#】確認。

5

按【5】進入擴展功能。

1 或 2

加入網絡，請按【1】；退出網絡，請按【2】。擴展功能設置前，請下載並打開手機APP【飛利浦智能鎖】。

### ▲注意

擴展功能適用於具體WiFi聯網的產品，根據此步驟指引進入WiFi配網流程。

## 系統查詢

### 防偽碼查詢



按下【#】鍵，輸入管理密碼後，按【#】確認。

6 1

按【6】進入系統查詢，再按【1】進行防偽碼查詢，系統自動播報產品序列號。

### ▲注意

系統查詢快捷方式，直接輸入400#開啓系統查詢。

### 關於本機查詢



按下【#】鍵，輸入管理密碼後，按【#】確認。

6 2

按【6】進入系統查詢，再按【2】系統軟件版本查詢，系統自動播報軟件版本。

### ▲注意

本機查詢快捷方式114#開啓本機查詢。

## 藍牙設置 (選配)



按下【#】號鍵，輸入管理密碼後，按【#】確認。

7

按【7】進入藍牙設置菜單。

3 \*

關閉藍牙請按【3】。語音提示設置成功後，按【\*】返回上級菜單直至退出管理模式。

### ▲注意

1. 藍牙功能為選配功能，使用此功能前請先確認為所購買的產品型號是否支持。
2. 藍牙開關快捷方式，直接輸入403#開啓藍牙模塊，404#關閉藍牙模塊。

# 綁定APP指引

## ⚠ 注意

由於不同型號的產品功能不同，您可通過諮詢官方授權銷售商確認您購買的產品是否支持聯網。

## 下載官方APP



請掃描上方二維碼下載官方APP並進行安裝。

## 添加門鎖

### 1. 藍牙智能門鎖

- ① 請確保智能鎖端電量充足；
- ② 根據App提示註冊成功後，在首頁點擊添加設備，選擇【藍牙智能門鎖】進入綁定頁面，根據APP頁面提示完成聯網綁定。

### 2. Wi-Fi智能門鎖、人臉識別智能門鎖、可視智能門鎖

- ① 請確保智能鎖端電量充足；
- ② 門鎖端點擊【#】鍵並輸入管理密碼後，再次點擊【#】鍵進入管理模式，選擇【5】後選擇【1】，即可進入配網模式。此時語音提示「配網中，請稍後」；
- ③ 根據App提示註冊成功後，在首頁點擊添加設備，選擇【Wi-Fi智能門鎖/人臉識別智能門鎖/可視智能門鎖】進入綁定頁面，根據APP頁面提示完成聯網綁定。

## ⚠ 注意

門鎖目前僅支持連接2.4頻段的Wi-Fi路由器（5G頻段不支持），請確保路由器離門鎖的可視距離不超過10米，否則會影響信號連接效果。

# 5 使用您的智能鎖

## 開啟 | 室外開門

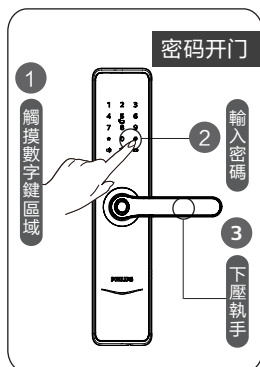

- ① 觸摸數字鍵區域，喚醒系統。
- ② 在數字鍵區輸入已經添加的密碼，按【#】確認。
- ③ 語音提示「已開門」後，下壓執手，完成開鎖。

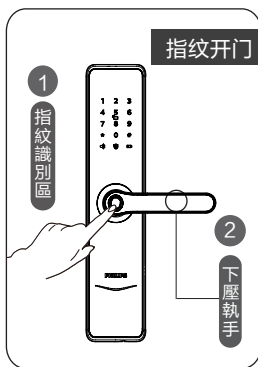

- ① 直接將已經添加指紋的手指放到指紋傳感器上。
- ② 語音提示「已開門」後，下壓執手開鎖。

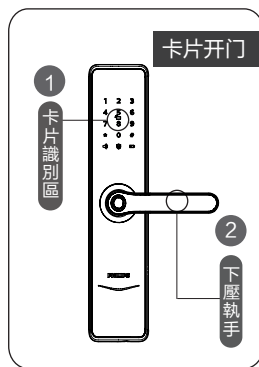

- ① 將已經添加的卡片以正確的方式放在卡片識別區。
- ② 語音提示「已開門」後，下壓執手開鎖。

## 開啟 | 室內開門

### 手柄開門

智能鎖採用室內快開鎖體，直接下壓手柄即可室內開鎖。

#### ⚠ 注意

室內開門時，請將防貓眼開關撥至綠色檔位置，關閉掉防貓眼功能。

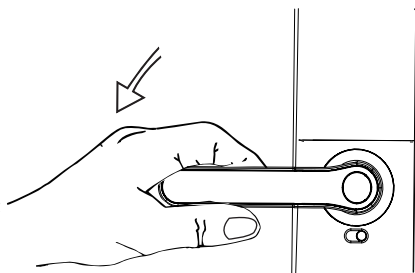

## 上鎖 | 室外/室內上鎖

### 室外上鎖

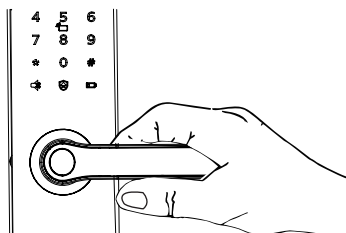

關門後，感應舌檢測到信號，電機驅動主鎖舌自動彈出，完成上鎖。

### 室內上鎖

關門後，感應舌檢測到信號，電機驅動主鎖舌自動彈出，完成上鎖。

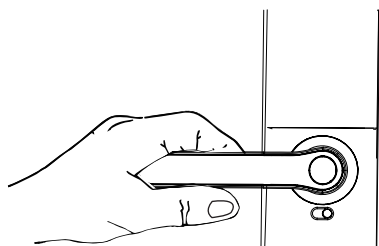

## 室內反鎖

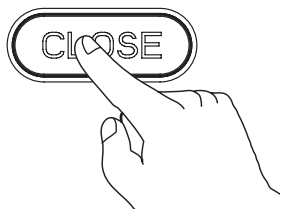

門上鎖後，長按開/關門按鍵【CLOSE】，該鍵閃爍1次紅燈，語音提示已反鎖。

#### ⚠ 注意

門鎖在處於反鎖狀態下，外面板功能鎖定。手動喚醒系統時，鍵盤區域會顯示15937(X)，並語音提示已反鎖，表示已經啓動反鎖。反鎖狀態下，外門板無法進行操作，室外需要輸入管理密碼或機械鑰匙開啓，才能解除反鎖。

## 室外 / 室內上鎖

關門後，方舌將自動打出實現上鎖，語音提示已關門。

## 機械鑰匙應急開鎖

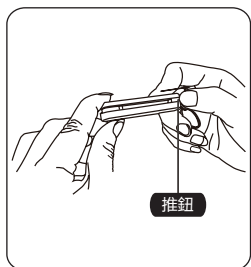

① 剪開鑰匙盒，取出機械鑰匙，推開推鈕，劃開鑰匙。

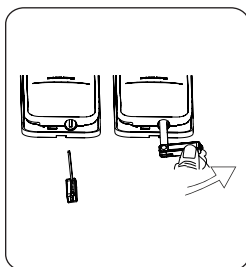

② 把機械鑰匙插入鎖孔，鑰匙套與鑰匙成垂直 $90^\circ$ ，鑰匙套向執手方向旋轉 $90^\circ$ ，直至靠近門面。

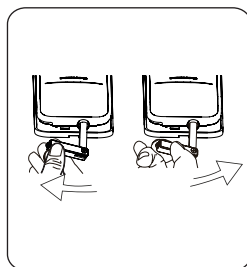

③ 將鑰匙套向下旋轉 $180^\circ$ ，使鑰匙套平行于水平面。向執手方向水平旋轉鑰匙套，即可開鎖。

### ▲ 注意

建議日常不要使用機械鑰匙。當電池電量耗盡，忘記密碼或系統無法正常運作等緊急情況下採用機械鑰匙開鎖。

## 6 其他功能

---

### 防貓眼功能，內部鎖定執手

---

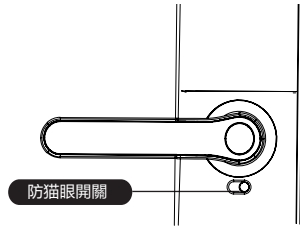

**功能：**

開啓此功能，可以從內部鎖定手柄，室內不能開啓門鎖。

**使用：**

- (1) 防貓眼功能開啓：將防貓眼開關撥至紅色檔位置。
- (2) 防貓眼功能關閉：將防貓眼開關撥至綠色檔位置。

### 恢復出廠設置，一鍵回到初始狀態

---

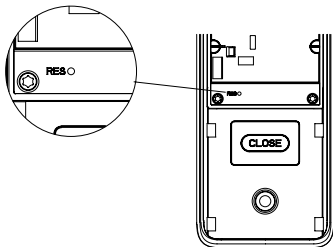

**功能：**

清空所有用戶信息，恢復到出廠狀態。

**使用：**

拿尖銳物體雙擊恢復出廠設置鍵【RES】，門鎖系統內的所有信息將被清空，恢復到出廠設置狀態。

## 一鍵靜音功能

---

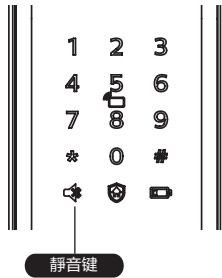

### 功能：

可壹鍵快捷啟用靜音模式，開門時屏蔽掉語音提示，適用於不打擾家人休息的場景。

### 使用：

1. 語音切換為靜音：系統喚醒情況下，長按【靜音鍵】2秒，進入靜音模式，呈現綠色燈光。
2. 靜音切換為語音：系統喚醒情況下，長按【靜音鍵】2秒，恢復系統語音模式，呈現白色燈光。

## 布防功能

---

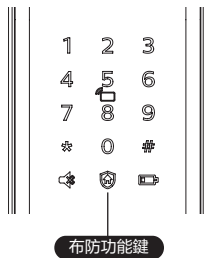

### 功能：

門鎖一旦從室內開啟，將觸發警報。

### 使用：

門成功上鎖後，長按布防鍵2秒，即可進入布防模式。



布防模式不影響室外正常開啟。

# 7 指示燈說明

## 門鎖狀態提示燈

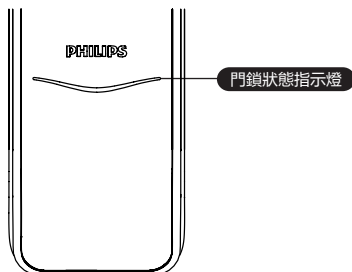

### 燈光顏色與所代表的含義

**藍色：**當系統喚醒時，門鎖狀態提示燈呈現藍色，表示您可以進行門鎖操作。

**綠色：**當門鎖成功開鎖後，門鎖狀態提示燈呈現綠色，表示已開門。

**紅色：**當門鎖成功上鎖後，門鎖狀態提示燈呈現紅色，表示已關門。

## 低電量提示燈

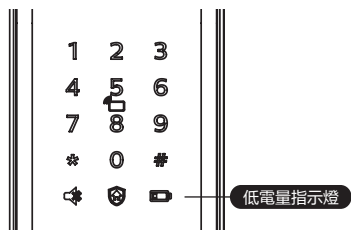

### 燈光顏色與所代表的含義

門鎖系統喚醒時，系統自動檢測電池電壓，當電池電壓過低時，低電量提示燈亮起，閃爍紅色燈光，開門時會有語音提示電量低，請更換電池。

## 布防提示燈

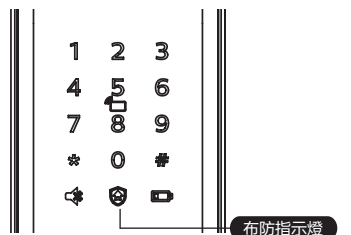

### 燈光顏色與所代表的含義：

**白色：**

1.門鎖上鎖狀態下，布防指示燈單獨亮起，提示可啟用布防模式。

2.如已啟用布防模式，系統喚醒時，布防指示燈會亮起，提示門鎖在布防狀態中。



## 靜音狀態提示燈

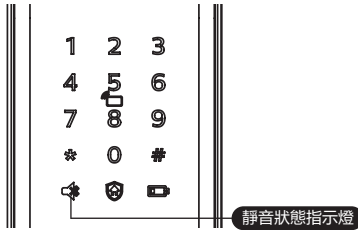

燈光顏色與所代表的含義：

1. 白色：表示為靜音模式已關閉。
2. 綠色：表示為靜音模式已開啟。

## 系統鎖定提示燈

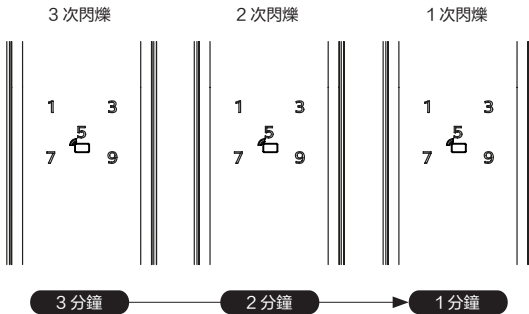

指紋、密碼或卡片在5分鐘內，連續錯誤輸入次數達到5次時，門鎖將被鎖定3分鐘。

### ⚠ 注意

觸摸喚醒面板並使用任何驗證解鎖時，才會出現提示。

## 開/關門按鍵【CLOSE】提示燈光

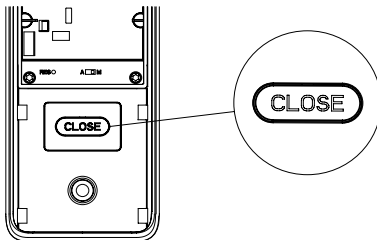

燈光顏色與所代表的含義：

1. 紅色燈光並閃爍2下：表示門已上鎖成功。
2. 綠色燈光並閃爍2下：表示門已開鎖成功。
3. 紅燈閃爍1下：表示門鎖已反鎖成功。

# 8 故障排除

## 報警功能的種類與報警方式

### 低電量報警, 提示您及時更換電池

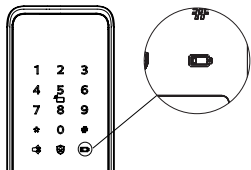

觸發: 當系統喚醒後, 將自動檢測電池電壓, 當電池電壓不足時, 發出警報, 提示您及時更換電池。

警報方式: 開門時語音提示「電量低, 請更換電池」。

關閉方式: 自動關閉。

### 防拆報警

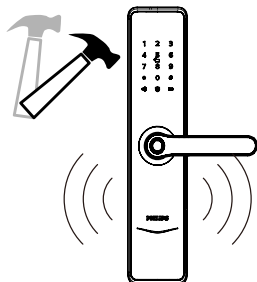

觸發1: 門縫撬開後, 感應鎖舌彈出。

警報方式: 連續反復報警。

關閉方式: 自動關閉或密鑰驗證成功關閉。

觸發2: 外面板被撬開, 沒有和門貼合好。

警報方式: 連續反復報警。

關閉方式: 自動關閉、門外密鑰驗證成功後關閉, 或門內正常開鎖成功後關閉。

### 鎖舌異常報警

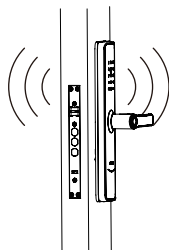

如何觸發: 鎖舌動作異常, 開鎖或關鎖失敗。

警報方式: 連續反復報警。

關閉方式: 自動關閉。

## 布防模式，室內開啟報警

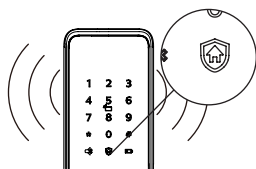

**觸發：**門鎖處於布防模式時，從室內開啟門鎖，將觸發報警。

**警報方式：**連續反復警報聲。

**關閉方式：**任意一種密鑰驗證成功結束報警。

## 如何使用緊急電源

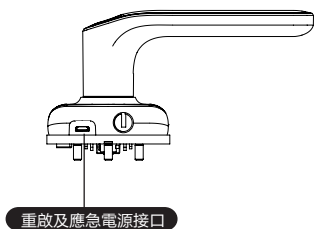

當電池電壓不足，無法從外部開啟時，您可以通過使用5V充電寶，作為應急電源給門鎖上電。打開門鎖後，請立即更換電池。

如遇系統死機，在門外無法開門時，也可以使用5V充電寶給門鎖上電，上電後系統自動重啟。

## 如何更換電池

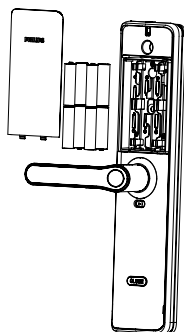

飛利浦智能鎖基礎工作電源為4節5號碱性電池。電池盒內設兩組工作電源，可安裝8節電池，延長續航時間，減少更換電池次數。

電池盒位於內面板上端，按下內面板頂部的按鈕，輕輕扣出電池蓋，即可取下電池。



Philips 和 Philips 盾牌圖形是皇家飛利浦有限公司的註冊商標，經許可使用。本產品由深圳市柯尼斯智能科技有限公司負責生產和銷售，且深圳市柯尼斯智能科技有限公司是本產品的擔保方。