

PHILIPS

EasyKey

3000 сериясы

Ақылды бейне
есік құлпы

DDL303-VP-5HW

Пайдаланушы нұсқаулығы



Мазмұны

1. Маңызды ақпарат	02	6. Басқа параметрлер	19
Қауіпсіздік		Дыбысты бірден басып өшіру	
Сақтық		Бастапқы зауыттық параметрлерді қалпына келтіру	
Пайдаланылған өнімдер мен батареяларды қоқысқа тастау		Есік қоңырауы	
		Дисплей	
<hr/>		<hr/>	
2. Құрылысы	03	7. Индикторлар	21
Тізілімі		Есіктің ашу статусын индикаторы	
Exploded views		Дыбысты өшіру индикаторы	
Алдын ала орнату нұсқаулығы		Жүйені құлыптау индикаторы	
Орнату қадамадар			
<hr/>		<hr/>	
3. Өніммен танысу	09	8. Төтенше жағдай	22
Сыртқы панель		Ескерту түрлері мен әдістері	
Ішкі панель		Сыртқы қуат көзін қалай қолдануға болады	
		Батареяларды ауыстыру	
		Батареяларды зарядтау	
<hr/>			
4. Параметрлер	10		
Мастер режимі			
Негізгі параметрлер			
Пайдаланушы параметрлері Жүйе параметрлері			
Желі параметрлері			
Ақпараттық сұрау			
Механикалық мүмкіндікті сұрау			
<hr/>			
5. Өнімді пайдалануға кірісіңіз	16		
Сыртқы/ішкі ашылуы			
Сыртқы/ішкі құлптау			
Ішкі тұйықталу			
Механикалық кілтпен ашуы			

1.Маңызды ақпарат

Қауіпсіздік

- ◆ Өнімді қолданар алдында барлық нұсқауларды оқып, толық түсініңіз. Нұсқауларды орындамау салдарынан келтірілген залал кепілдікке кірмейді.
- ◆ Тек өндіруші көрсеткен керек-жарақтарды/компоненттерді пайдаланыңыз.
- ◆ Өнім жабдықталған сілтілі немесе литий-полимерлі батареяларды ғана пайдаланыңыз немесе сипаттамалары бірдей батареялардың бір түрін пайдаланыңыз.
- ◆ Дабыл беру немесе өнімді зақымдамау үшін бұл өнімді күштеп бөлшектемеңіз.
- ◆ Саусақ ізі сенсорын үшкір заттармен сүртпеңіз, әйтпесе ол тұрақты зақым келтіруі мүмкін.
- ◆ Өнімдерді су ағып жатқан немесе шашырап жатқан ортаға шығармаңыз.
- ◆ Қорғаныш қақпағын зақымдамау үшін өнімді коррозияға ұшырататын заттардың әсеріне ұшыратпаңыз.
- ◆ Тұтқаға заттарды ілменіз, бұл құлыпты қалыпты пайдалануға әсер етуі мүмкін.
- ◆ Өнімді жұмсақ шүберекпен тазалаңыз.
- ◆ Орнату және пайдалану кезінде батареяны шығармаңыз.
- ◆ Кәсіби техникке есік құлпын орнатуға рұқсат беріңіз және берілген орнату нұсқауларын орындаңыз. Құлыпты өз бетиңізше бөлшектемеңіз. Тиісті мөрленген жапсырмаларды дұрыс сақтаңыз.
- ◆ Орнату мен конфигурациялаудан кейін әдепкі басты PIN кодын дереу өзгертіңіз және механикалық кілтті дұрыс сақтаңыз, құпия сөзді басқаларға оңай ашпаңыз.
- ◆ Батарея деңгейі төмен дабыл болса, барлық батареяларды дереу ауыстырыңыз. Батареяларды орнатқан кезде полюстердің (+/-) дұрыс сәйкестігін тексеріңіз.

Сақтық

- ◆ Жарылысты болдырмас үшін батареяларды өрт көздеріне жақын қоймаңыз.
- ◆ Өнімді қуаттандыру үшін қауіпсіздік талаптарына сай келмейтін қуат көзін пайдаланбаңыз.
- ◆ Жарылысқа өкелуі мүмкін қысқа тұйықталуды болдырмас үшін батареялардың 2 полюсін металдармен жалғамаңыз.
- ◆ Кез келген компонентті ауыстыруды Philips, Philips өкілетті қызмет көрсету орталығы немесе кәсіби техниктер орындағанына көз жеткізіңіз.
- ◆ Басқа өндірушілер шығарған немесе Philips арнайы ұсынбаған керек-жарақтарды немесе бөлшектерді пайдаланбаңыз. Мұндай аксессуарлар мен бөлшектерді пайдалану кепілдіктің күшін жоюы мүмкін.

Пайдаланылған өнімдер мен батареяларды қоқысқа тастау

- ◆ Құлыптарды Philips өкілетті қызмет көрсету орталықтарында қалпына келтіруге болады. Егер сіздің өнімдеріңіз біздің шарттарымызға сай болса, сіз тиісті өтемақы аласыз.
- ◆ Жергілікті электронды өнімді жинау жүйесімен танысыңыз.
- ◆ Жергілікті ережелерді орындаңыз және пайдаланылған өнімдерді кәдімгі тұрмыстық қоқысқа тастамаңыз.
- ◆ Пайдаланылған өнімдерді дұрыс қоқысқа тастау қоршаған ортаға және адам денсаулығына ықтимал жағымсыз әсерлерді болдырмауға көмектеседі.
- ◆ Батареяларды кәдімгі тұрмыстық қоқыспен бірге тастауға болмайды.
- ◆ Батареяларды жіктеу бойынша қайта өңдеуге қатысты жергілікті ережелермен танысыңыз. Батареяларды дұрыс қоқысқа тастау қоршаған ортаға және адам денсаулығына кері әсер етуден аулақ болуға көмектеседі.

2 Орнату

Тізілімі

Бұл орау тізімі тек анықтама үшін берілген. Нақты орауыш элементтерін қараңыз.

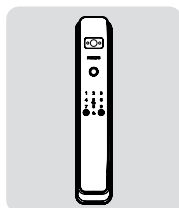

Сыртқы панель

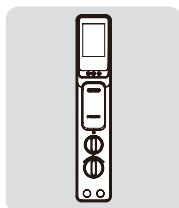

Ішкі панель

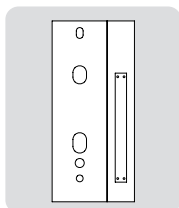

Орнату шаблоны

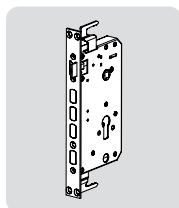

Құлып



Нұсқау



Кепілдік картасы



Сәйкестік куәлігі

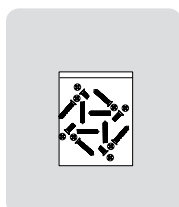

Орнату жинағы

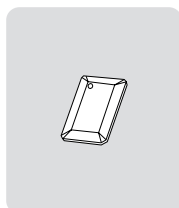

Карта

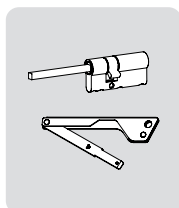

Кілттер

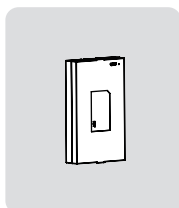

Аккумуляторы

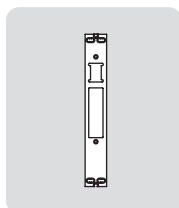

Тақтайшасы

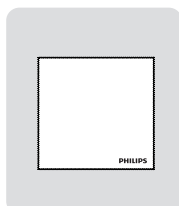

Тазалау салфеткасы

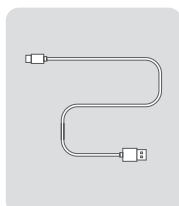

USB кабелі

Ашылған түрі

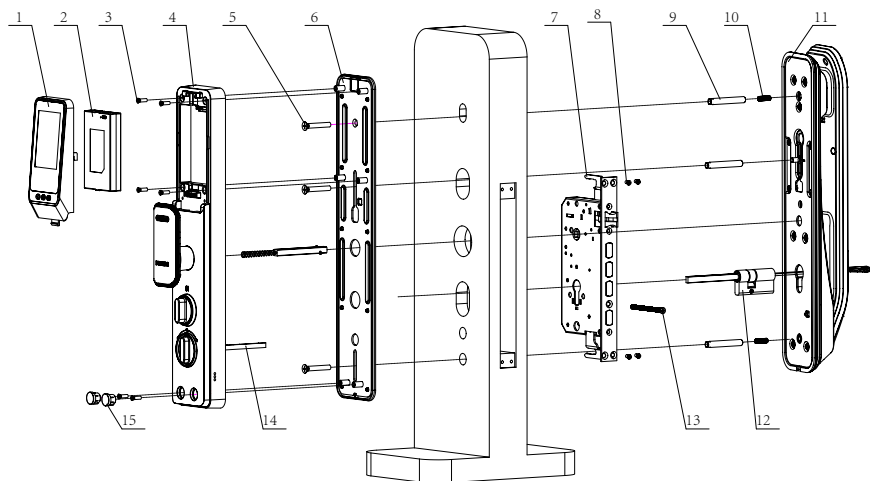

- | | | |
|------------------------------------|----------------------------------|---------------------------------|
| 1. Дисплей*1 | 6. Артқы тығыздағыш пластинасы*1 | 11. Сыртқы панель*1 |
| 2. Аккумуляторы*1 | 7. Мортис*1 | 12. Цилиндр*1 |
| 3. Ішкі панелдің орнату болттары*4 | 8. Мортис анкерлік болттары*4 | 13. Цилиндрдың орнату болты*1 |
| 4. Ішкі панелі*1 | 9. М6 бұрандалы түтік*3 | 14. Түнгі ысырманың тілмешегі*1 |
| 5. Анкерлік болттары*3 | 10. Орнату бұрандасы*2 | 15. Силикон тығыны*2 |

Алдын ала орнату нұсқаулығы

1ші қадам | Есіктің ашылу бағыты

Құлыптың төрт ашылу бағыты бар: сырттан солға ашу, сырттан оңға ашу, іштен солға ашу және іштен оңға ашу.

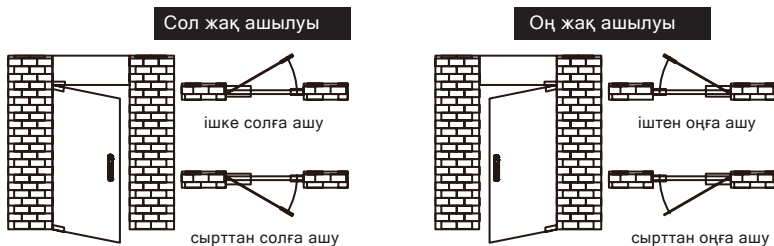

2ші қадам | Бекіту болтының бағытын өзгерту

Әр түрлі ашылу бағыттарының есіктеріне бейімделу үшін ысырма болтының бағытын өзгертуге болады. Болттың қисығы сыртқа қараған кезде, ол ішке ашуға арналған; Ал болттың қисығы ішке қараған кезде, ол сыртқа ашуға арналған. Бекітілген төсеніштің екі түрінің бірі болуы мүмкін, ысырма болтының бағытын «1-график» немесе «2-график» бойынша өзгерту үшін төмендегі қадамдарды орындаңыз.

③ Бекіткіш болтты шығарыңыз, бағытты реттеу үшін оны бұраңыз.

① Бағытты реттеу жолағын жоғары қарай итеріңіз.

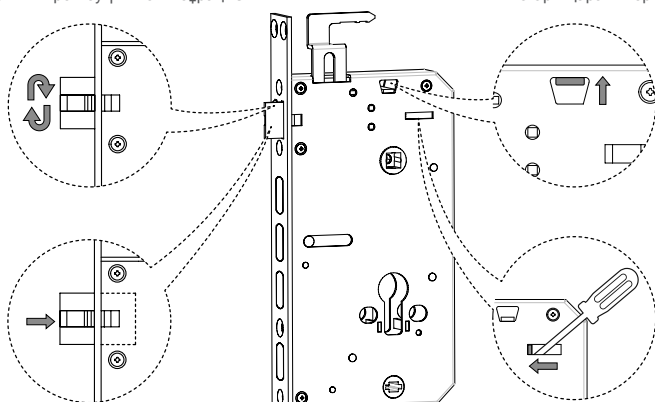

④ бағытын орындаңыз ысырма болтты ішке итеру үшін көрсеткі.

② Бұрауышты бұрағышқа салыңыз саңылауды орнатыңыз да, бұрағышты пайдаланып ысырма болтының шатунын ысырма болтының бағытына қарай итеріңіз.

Сүрет 1

② Бекіткіш болтты 180 градуска бұру үшін көрсеткі бағытын орындаңыз.

① бағытын орындаңыз бағытты реттеу жолағын бұру үшін көрсеткі.

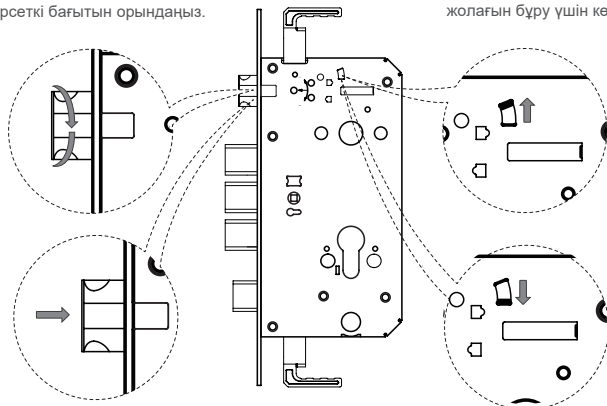

③ Бекіткіш болтты итеру үшін көрсеткі бағытын орындаңыз.

③ Бекіткіш болтты итеру үшін көрсету бағытын орындаңыз.

Сурет 2

⚠ Назар аударыңыз

1. Есіктің қалыңдығына сәйкес орнату жинағының негізін таңдаңыз.
2. Өдепкі орнату жинағы 60-90 мм есік қалыңдығына қолданылады. Есігіңіздің қалыңдығы осы ауқымнан тыс болса, жергілікті дистрибьюторға хабарласыңыз.

Орнату қадамдары

Келесі орнату қадамдары оң жақтан ашық есіктерге қолданылады. Сол үшін - есіктерді ашсаңыз, [Алдын ала орнату нұсқауларын] мұқият оқып шығыңыз және қажетті түзетулерді енгізіңіз.

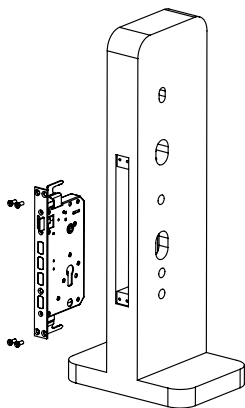

- 1 Бұрғылау үлгісіне сәйкес есікте қажетті саңылауларды бұрғылау үшін, содан кейін шұңқырды саңылауға орнатыңыз да, шұңқырды бекіту үшін анкерлік бұрандаларды қатайтыңыз.

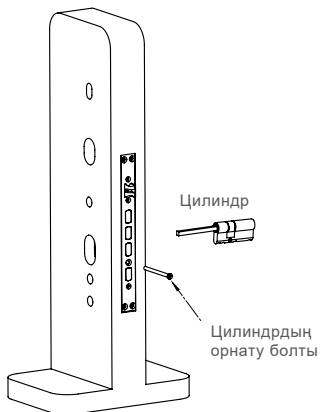

Бекіткіш цилиндрді торға салыңыз, содан кейін құлыптау цилиндрінің анкерлік бұрандасын қатайтыңыз.

Назар аударыңыз

1. Құлыптау цилиндрінің жолағын тиісті ұзындыққа кесіңіз.
2. Кесу талаптары: Бекіткіш цилиндрді шөгіндіге кіргізгеннен кейін, есік бетінен жоғары экструдалған ұзындығы 15-30 мм жолақты қалдырыңыз және қалған бөлігін кесіңіз. Кесу аяқталғаннан кейін, құлыптау цилиндрін оған қою үшін шөгіндіні туралаңыз.

3 Бекіткіш бұранданы және байланыстыратын бұрандалы түтікті сыртқы әсқутчеге орнатыңыз.

4 Қосылатын кабельді есік үстіндегі тесік арқылы өткізіңіз. Сыртқы ілмектің төртбұрышты білігін ойықтағы айналмалы саңылаумен туралаңыз және төртбұрышты білікті айналмалы тесікке кіргізіңіз, осылайша сыртқы ілмек есіктің сыртқы бөлігіне тығыз орналасады.

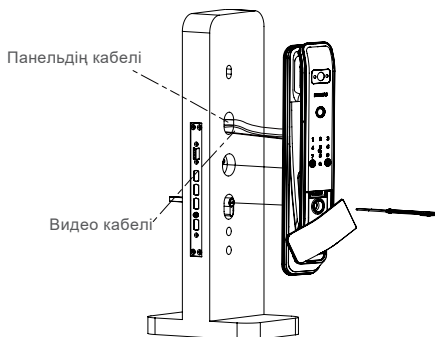
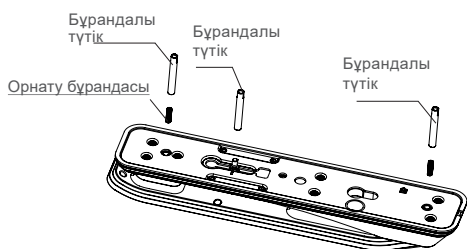

- 5 Бекіту тақтасын есіктің ішкі бетіне бекітіп, оны 3 М6 анкерлік бұрандамен бекітіп, оларды қатайтыңыз.

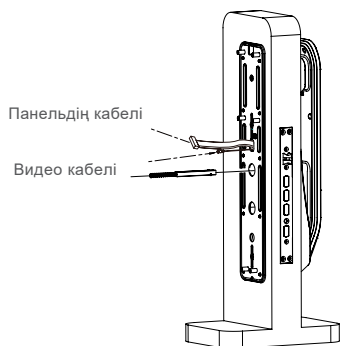

- 6 Кесілген құлыптау болтының жолағын ішкі ілмектің ілгегіне салыңыз, содан кейін ілмек кабелін және бейне кабелін сәйкесінше жалғаңыз.

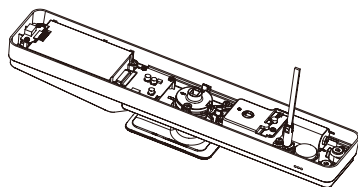

⚠ Назар аударыңыз

Бекіткіш болттың ұзындығын есіктің қалыңдығына сәйкес тиісті ұзындыққа дейін кесіңіз.

- 7 Құлыптау цилиндрінің төртбұрышты білігі мен құлыптау болтының жолағын ішкі ілмектегі сәйкес ұяшықпен туралаңыз, қосымша кабельдерді есік тесігіне жасырыңыз және ішкі эскутты есікке мықтап жабыстырыңыз. Ішкі ілмекті бекіту үшін анкерлік бұрандаларды қатайтыңыз.

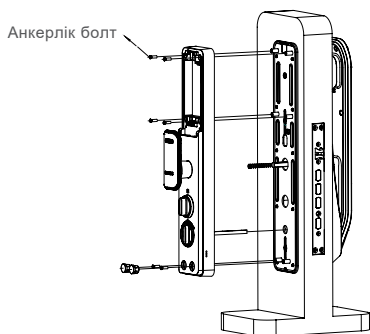

- 8 Батарея мен экран құрамдас бөлігін орнатыңыз

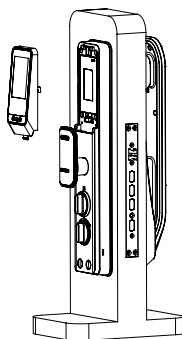

- 9 Айналмалы тұтқаның, механикалық кілттердің және барлық басқа бөлшектердің жақсы жалғанғанын немесе қосылмағанын тексеру үшін.

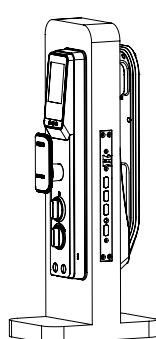

Бұл орау тізімі тек анықтама үшін берілген. Нақты орауыш элементтерін қараңыз.

3 Өніммен танысу

Сыртқы панель

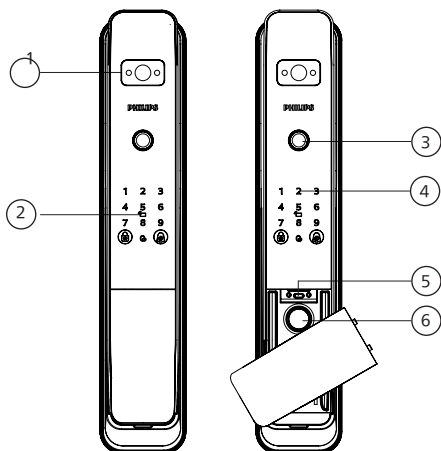

①	Камера
②	Карта оқу құралы
③	Саусақ ізі сенсоры
④	Пернетақта
⑤	Микро USB порты
⑥	Кілт тесігі

Ішкі панель

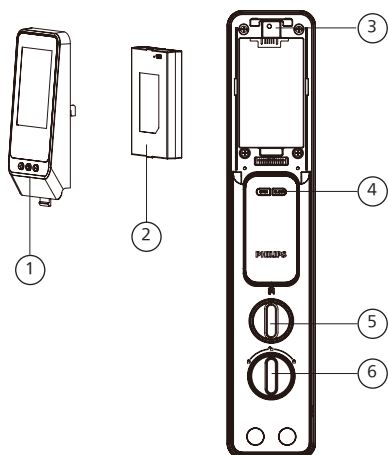

①	Дисплей
②	Акумулятор
③	RES түймесі
④	АШУ/ЖАБУ түймесі
⑤	Айналмалы ашатын тұтқа
⑥	Бекіткіш болт жолының айналмалы тұтқасы

4 Параметрлер

Алдын ала орнату нұсқаулары

◆ Құлыптың 2 жұмыс режимі бар: жалпы режим және қосарлы тексеру режимі.

Жалпы режим	Кез келген тіркелген растау әдісімен құлыпты ашыңыз.
Қосарлы тексеру режимі	PIN коды, карта және саусақ ізі арасындағы кез келген екі тексеру әдісімен құлыпты ашыңыз.

◆ Пайдаланушы коды

Жүйедегі барлығын жоймай-ақ, бір пайдаланушы ақпаратын оның пайдаланушы коды бойынша жоюға болады.

Болашақ сұрау үшін пайдаланушы туралы ақпаратты келесі кестеде толтыруға болады:

Код	Есімі	Саусақ ізі	ПИН код	Карта
00				
01				
02				
03				
04				
05				
06				

◆ Белгіше аннотациясы



Мастер
ПИН
код



Пайдала
нушы ПИН
коды



Мастер
саусақ
ізі



Саусақ
ізін тіркеу



Пайдала
нушы
0-300



[#]
түймесі



[*]
түймесі



Карта
тіркеу

⚠ Назар аударыңыз

1. Алдыңғы мәзірге оралу үшін [*] түймесін басыңыз.
2. Бастапқы күйде кез келген саусақ ізі, кілт белгісі немесе 8 немесе одан жоғары PIN код есік құлпын аша алады.
3. Тексеру рұқсатының жалпы сыйымдылығы - 300 жинақ - Саусақ ізі: 100 жинақ; PIN коды: 100 жиынтық ; Карта: 100 жиынтық.

Мастер режимі

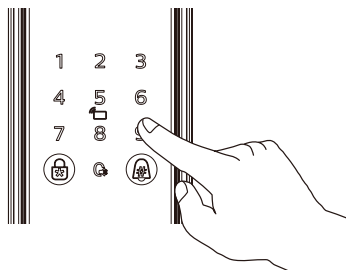

Мастер режимге өту үшін пернетақтаны оятып, [#] пернесін ұзақ басыңыз.

⚠ Назар аударыңыз

Бастапқы күйде негізгі ақпарат жоқ. Келесі қадамдарға өтпес бұрын Мастерді қосу керек.

Мастер параметрлер

Админді қосыңыз



Мастер режимге өту үшін [#] пернесін ұзақ басыңыз.



Мастер режимге өту үшін [1] түймесін басыңыз, содан кейін әкімші қосу үшін [1] түймесін қайтадан басыңыз, сонда есік құлпы құлыпты ашу әдістерін автоматты түрде таниды және сөйкесінше PIN кодтарын/саусақ іздерін/кілт тегтерін қосады.



PIN кодын қосу: негізгі PIN кодын енгізіп, [#] пернесі арқылы растаңыз, негізгі PIN кодын қайта енгізіңіз және [#] пернесі арқылы растаңыз, дауыс қосу сәтті болғанын хабарлайды.

Саусақ ізін қосу: саусақ ізін саусақ ізі сенсорына қойыңыз, дауыс қосу сәтті болғанын сұрағанша саусақты алыңыз, саусақ ізі сенсорына қайта қою үшін дауыстық нұсқауларды орындаңыз. Кілттік тег қосу: дауыс қосу сәтті болғанын сұрағанша кілт тегті тіркеу үшін дауыстық нұсқауларды орындаңыз.

⚠ Назар аударыңыз

- 1-ден 9-ға дейінгі пайдаланушы кодының ауқымы негізгі пайдаланушыларға тиесілі (және негізгі пайдаланушыларды тексеру әдісі саусақ ізі, PIN коды немесе кілт тегі болуы мүмкін).
2. PIN код ұзындығы 8 саннан тұрады.

Delete an admin



Негізгі режимге өту үшін [#] пернесін ұзақ басыңыз.



Мастер параметрлерге кіру үшін [1] түймесін басыңыз, негізгі пайдаланушыны жою үшін [2] түймесін басыңыз, содан кейін жойылуы қажет негізгі PIN кодының, басты саусақ ізінің немесе негізгі кілт тегінің пайдаланушы кодтарын жойыңыз және [#] арқылы растаңыз. пернесін басып, дауыс операцияның сәтті аяқталғанын хабарлайды.

Пайдаланушы параметрлері

Пайдаланушы қосыңыз



Мастер режимге өту үшін [#] пернесін ұзақ басыңыз.

2 1

Пайдаланушы параметрлерін енгізу үшін [2] түймесін басыңыз, содан кейін пайдаланушыны қосу үшін [1] түймесін қайтадан басыңыз, сонда есік құлпы құлыпты ашу әдістерін автоматты түрде таниды және сәйкесінше PIN кодтарын/ саусақ іздерін/кілт теттерін қосады.



PIN кодын қосу: жаңа пайдаланушы PIN кодын енгізіңіз және [#] пернесі арқылы растаңыз, пайдаланушы PIN кодын қайта енгізіңіз және [#] пернесін қайта растаңыз, дауыс қосу сәтті болғанын хабарлайды. Саусақ ізін қосу: саусақ ізін саусақ ізі сенсорына қойыңыз, дауыс қосу сәтті болғанын сұрағанша саусақты көтеріп, саусақ ізі сенсорына қайта қою үшін дауыстық нұсқауларды орындаңыз. Кілттік тег қосу: дауыс қосу сәтті болғанын сұрағанша кілт тегті тіркеу үшін дауыстық нұсқауларды орындаңыз.

⚠ Назар аударыңыз

1. 10-нан 300-ге дейінгі пайдаланушы кодының ауқымы жалпы пайдаланушыларға тиесілі (және жалпы пайдаланушыларды тексеру әдісі саусақ ізі, PIN коды немесе кілт тегі болуы мүмкін).
2. PIN код ұзындығы 8 саннан тұрады.

Пайдаланушыны жою



Мастер режимге өту үшін [#] пернесін ұзақ басыңыз.

2 2

Пайдаланушы параметрлерін енгізу үшін [2] түймесін басыңыз, пайдаланушыны жою үшін [2] түймесін қайта басыңыз, содан кейін жойылуы қажет PIN кодының, саусақ ізінің немесе кілт тегінің пайдаланушы кодтарын жойыңыз және [#] пернесі арқылы растаңыз және дауыс операцияның сәтті аяқталғанын хабарлайды.

Жүйе параметрлері

Уақыт параметрлері



Негізгі режимге өту үшін [#] пернесін ұзақ басыңыз.

3 1

Жүйе параметрлерін енгізу үшін [3] түймесін басыңыз, содан кейін уақыт параметрлерін енгізу үшін [1] түймесін басыңыз, құлып автоматты түрде ағымдағы уақытты сұрайды және пайдаланушы уақыт параметрлерін аяқтау үшін дауыстық нұсқауларды орындай алады.

Құлыптау коды параметрлері



Негізгі режимге өту үшін [#] пернесін ұзақ басыңыз.

3 2

Жүйе параметрлерін енгізу үшін [3] түймесін басыңыз, содан кейін құлыптау коды параметрлерін енгізу үшін [2] түймесін басыңыз, құлып ағымдағы құлыптау кодын сұрайды, содан кейін пайдаланушы 3 немесе 4 санды құлыптау кодын енгізу үшін дауыстық нұсқауларды орындай алады және [#] пернесі арқылы операцияның сәтті аяқталғанын дауыстық нұсқаумен растаңыз.

Дауыс параметрлері



Негізгі режимге өту үшін [#] пернесін ұзақ басыңыз.

3 3 6 не 4

Жүйе параметрлерін енгізу үшін [3] түймесін басыңыз, дауыс параметрлерін енгізу үшін [3] түймесін қайта басыңыз, содан кейін дауыс деңгейін сәйкесінше реттеу үшін [6] немесе [4] таңдау үшін дауыстық нұсқауларды орындаңыз.

Құлыпты ашу режимі



Негізгі режимге өту үшін [#] пернесін ұзақ басыңыз.

3 4 1 не 2 не 3

Жүйе параметрлерін енгізу үшін [3] түймесін басыңыз, содан кейін құлыпты ашу режимінің параметрлеріне кіру үшін [4] түймесін басыңыз, бір факторлы құлыпты ашу әдісі үшін [1] түймесін басыңыз; құрама факторлы құлыпты ашу әдісі үшін [2] түймесін басыңыз; ысырма болтын қайта құлыптау уақытын орнату үшін [3] түймесін басып, ысырма болтының қайта құлыптау уақытын орнату үшін төмендегі қадамдарды орындаңыз.

2 не 8

Бекіткіш болтты қайта бекіту уақытын қосу үшін [2] түймесін басыңыз; ысырма болттарын қайта бекіту уақытын қысқарту үшін [8] түймесін басыңыз.

▲ Назар аударыңыз

1. Бекіткіш болтты қайта құлыптау уақыты есік құлпы ашылғаннан кейін ысырма болтының қанша уақыт қайта оралатынының белгіленген уақытын білдіреді және әдепкі ысырма болттарын қайта құлыптау уақыты 3 секунд.
2. Бекіткіш болтты қайта бекіту уақытының диапазоны 1 секундтан 9 секундқа дейін, әр уақыт тек 1 секундқа реттелуі мүмкін.

Кешіктірілген құлыптау параметрлері



Негізгі режимге өту үшін [#] пернесін ұзақ басыңыз.

3 5 2 не 8

Жүйе параметрлерін енгізу үшін [3] түймесін басыңыз, содан кейін кейінге қалдырылған құлыптау параметрлерін енгізу үшін [5] түймесін басыңыз, ұзағырақ кідірілген құлыптау уақыты үшін [2] түймесін, кейінге қалдырылған құлыптау уақыты қысқарақ үшін [8] түймесін басыңыз.

▲ Назар аударыңыз

1. Әдепкі құлыптау уақыты - 10 секунд.
2. Құлыптау уақытының ауқымы 0-ден 90 секундқа дейін, әр уақытты тек 10 секундқа реттеуге болады.

Тіл параметрлері



Негізгі режимге өту үшін [#] пернесін ұзақ басыңыз.

3 6

Жүйе параметрлерін енгізу үшін [3] түймесін басыңыз, содан кейін тіл параметрлерін енгізу үшін [6] түймесін басыңыз.

1 or 2 *

Қажетті тілді таңдаңыз: қытай тілі үшін [1] түймесін басыңыз; ағылшын тілі үшін [2] түймесін басыңыз; испан тілі үшін [3] түймесін, орыс тілі үшін [4] басыңыз; араб тілі үшін [5] түймесін, қазақша үшін [6] түймесін басыңыз. Дауыс сұраулары сәтті аяқталғаннан кейін негізгі режимнен шыққанша алдыңғы мәзірге оралу үшін [*] түймесін басыңыз.

Желі параметрлері



Мастер режимге өту үшін [#] пернесін ұзақ басыңыз.

4

1

Желі параметрлерін енгізу үшін [4] түймесін басыңыз, ыстық нүкте қосылымы үшін [1] түймесін, автоматты қосылу үшін [2] түймесін басыңыз.

⚠ Назар аударыңыз

Бұл өнім қосылған есік құлпы, пайдаланушылар өнімді Tuuya's [SmartLift] қолданбасымен байланыстыру арқылы қосылған мүмкіндіктерді пайдалана алады және пайдаланушылар Tuuya's [SmartLift] қолданбасын Appstore дүкенінен жүктей алады.

Ақпараттық сұрау

Уақыт сұрауы



Мастер режимге өту үшін [#] пернесін ұзақ басыңыз.

5

1

2

не

8

Ақпараттық сұрауды енгізу үшін [5] түймесін басыңыз, уақыт сұрауы үшін [1] түймесін басыңыз, содан кейін сұралған күнді енгізу үшін дауыстық нұсқауларды орындаңыз, ағымдағы күннің жұмыс жазбасы дауыспен таратылады, жазбаларды жоғары жылжыту үшін [түймесін басыңыз. 2], жазбаларды төмен айналдыру үшін [8] түймесін басыңыз.

⚠ Назар аударыңыз

Есік құлпы жұмыс жазбалары <510

Кодтық сұрау



Мастер режимге өту үшін [#] пернесін ұзақ басыңыз.

5

2

2

не

8

Ақпараттық сұрауды енгізу үшін [5] түймесін басыңыз, кодты сұрау үшін [2] түймесін басыңыз, содан кейін сұралған кодты енгізу үшін дауыстық нұсқауларды орындаңыз, ағымдағы күннің жұмыс жазбасы дауыспен таратылады, жазбаларды жоғары жылжыту үшін [түймесін басыңыз. 2], жазбаларды төмен айналдыру үшін [8] түймесін басыңыз.

Сақтау сұрауы



Мастер режимге өту үшін [#] пернесін ұзақ басыңыз.

5

3

Ақпараттық сұрауды енгізу үшін [5] түймесін басыңыз, сақтау сұрауы үшін [3] түймесін басыңыз, дауыс ағымдағы саусақ іздері, PIN кодтары және кілт тегтері үшін тіркелген жазбаларды сұрайды және қалған сақтау көлемін таратады.

⚠ Назар аударыңыз

1. 01~09 аралығындағы код ауқымы негізгі пайдаланушыларға тиесілі;
2. 10~300 аралығындағы код ауқымы жалпы пайдаланушыларға жатады;

Мотор параметрлері

Қозғалтқыш параметрлері тек орнатуға арналған техниктер, оны абайлап басқарыңыз.

Айналдыру моментінің параметрлері

1 1 не 2 не 3

Есік құлпы бастапқы күйде болғанда, есік құлпы пернетақтасын оятып, қозғалтқышты орнату режиміне өту үшін «888#» түймесін басыңыз. Айналдыру моментінің параметрін енгізу үшін [1] түймесін басыңыз, содан кейін қажетті айналдыру моментін таңдау үшін [1], [2] немесе [3] түймесін басыңыз, сонда ағымдағы таңдалған момент туралы дауыстық ескерту шығады, содан кейін орнату орындалады.

Есіктің бұрылу бағытының параметрлері

2

Есіктің құлпы есіктің сол жағында болғанда, бастапқы күйде пернетақтаны оятып, «888#» түймесін басу арқылы қозғалтқышты орнату режиміне өтуге болады. Айналым моменті параметріне кіру үшін [2] түймесін басыңыз, сол жақ бұрылмалы есік бағытын орнату үшін [2] түймесін қайта басыңыз, сонда дауыс есіктің сол жақ ашық екенін көрсетеді. Есіктің құлпы есіктің оң жағында болғанда, бастапқы күйде пернетақтаны оятып, «888#» түймесін басу арқылы қозғалтқышты орнату режиміне өтуге болады. Айналым моменті параметріне кіру үшін [2] түймесін басыңыз, бұрылмалы есіктің оң бағытын орнату үшін [2] түймесін қайта басыңыз, сонда дауыс есіктің оң жақ ашылғанын көрсетеді.

Кері айналдыру моментінің

3 2 не 8

Бастапқы күйде пернетақтаны оятып, «888#» түймесін басу арқылы қозғалтқышты орнату режиміне өтуге болады. Кері кезең параметрлерін енгізу үшін [3] түймесін басыңыз, содан кейін кері кезеңді қосу үшін [2] түймесін басыңыз немесе кері кезең параметрлерін азайту үшін [8] түймесін басыңыз. Параметрлер орындалғаннан кейін дауыс шақырады: кері кезең XXX секунд.

Назар аударыңыз

Әдепкі қалпына келтіру кезеңі 0,3 секунд және оны 0-ден 0,3 секундқа дейін реттеуге болады.

Мортис параметрлері

4

Бастапқы күйде пернетақтаны оятып, «888#» түймесін басу арқылы мортисты орнату режиміне өтуге болады. Өлшеу түрінің параметрлерін енгізу үшін [4] түймесін басыңыз және әдетте ол ездiгiнен жабылатын төсеніш ретінде әдепкі болып табылады, орнату аяқталғаннан кейін дауыс ағымдағы шөгү түрін ұсынады.

5 Өнімді пайдалануға кірісіңіз

Сыртқы/ішкі ашылуы

Сырттан ашылуы



- 1 Пернетақтаны ояту үшін түртіңіз, тіркелген PIN коды енгізіңіз және [#] пернесі арқылы растаңыз.
- 2 "есік құлпы ашылды" деген дауыстан кейін есікті ашу үшін тұтқаны итеріңіз немесе тартыңыз.

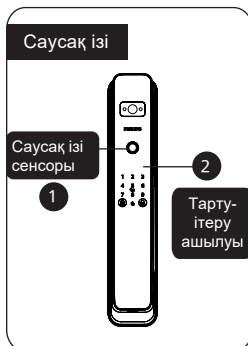

- 1 Тіркелген саусақты саусақ ізі сенсорына қойыңыз.
- 2 "есік құлпы ашылды" деген дауыстан кейін есікті ашу үшін тұтқаны итеріңіз немесе тартыңыз.

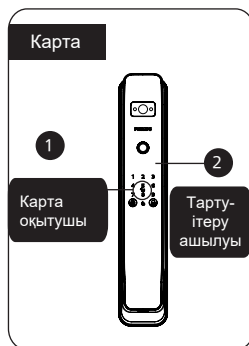

- 1 Тіркелген кілт тегін карта оқу құрылғысына қойыңыз.
- 2 "есік құлпы ашылды" деген дауыстан кейін есікті ашу үшін тұтқаны итеріңіз немесе тартыңыз.

Іштен ашылуы



Айналмалы тұтқаны сыртқа қарай тартып, есікті ашу үшін бұраңыз.



[OPEN] түймесігін басып, құлыпты ашу үшін есікті итеріңіз немесе тартыңыз.

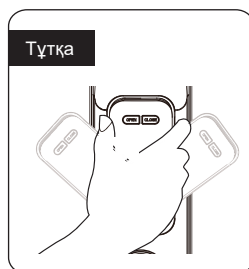

Тұтқаны ұстап тұрыңыз және айналдырсаңыз, есікті ішінен ашуға болады.

⚠ Назар аударыңыз

Есікті ашу үшін «айналмалы тұтқаны» немесе «тұтқаны» пайдаланғаннан кейін есік құлпы автоматты түрде құлыпталмайды. Егер сіз үйдің ішінде болсаңыз, оны құлыптау үшін «ЖАБУ» түймесін пайдаланыңыз. Үйдің сыртында болсаңыз, оны құлыптау үшін сыртқы эскучтедегі «құлыптау» белгішесін басыңыз.

Сырттан/іштен құлыптау

Автоматты құлыптау

Есік жабылған кезде құлып автоматты түрде құлыпталады.

⚠ Назар аударыңыз

Автоматты құлыптау мерзімі кешіктірілген құлыптау кезеңіне байланысты, құлыптау кезеңін орнату үшін өзіңіздің пайдалану әдетіңізді орындаңыз.

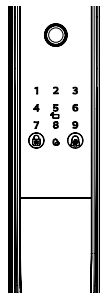

Қолмен құлыптау

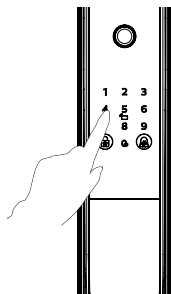

Есік құлпын автоматты құлыптау кейде істен шыққанда және оны автоматты түрде құлыптау мүмкін емес. Есікті жапқаннан кейін құлыптау қадамын аяқтау үшін сыртқы эскутшедегі құлыптау түймесін басыңыз.

⚠ Назар аударыңыз

[*] пернесін құлыптау түймесі ретінде де, [*] пернесі ретінде пайдалануға болады, пернетақта жарықтандырылғанда, [*] пернесін 2 секунд бойы ұзақ басып тұрыңыз, [*] түймесін құлыптау түймесі ретінде пайдалануға болады; [*] пернесін қысқа басу алдыңғы бетке оралуы мүмкін.

АШУ/ЖАБУ түймесі

Есік құлпын автоматты құлыптау кейде істен шыққанда және оны автоматты түрде құлыптау мүмкін емес. Есікті жапқаннан кейін құлыптау қадамын аяқтау үшін ЖАБУ түймесін басыңыз.

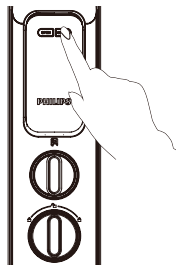

Тұтқаны құлыптау

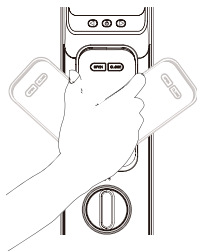

Тұтқаны ұстап тұрыңыз және айналдырсаңыз, есікті ішінен ашуға болады.

Ішкі тұйықталу

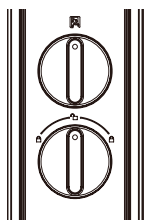

Есіктің құлпы құлыпталған кезде, төмен басып, айналмалы тұтқаны солға немесе оң жаққа бұраңыз (сол жақтағы сызбада көрсетілгендей) құлыптау шкаласының ішкі тығырыққа тірелуі мүмкін. Керісінше, тұтқаны ортадағы құлыпты ашу шкаласына бұру ішкі тығырықты өшіруі мүмкін.

Механикалық кілт құлпын ашу

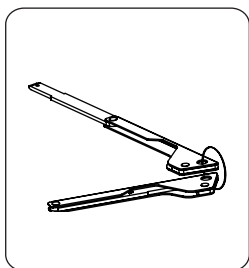

① Механикалық кілттерді қаптамадан алыңыз.

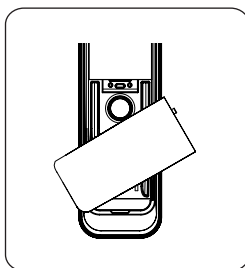

② Механикалық құрылғыны ашыңыз кілт қақпағын сыртқы ілмектің төменгі жағынан алып, қақпақтың төменгі бөлігін кілт тесігі ашылғанша бұраңыз.

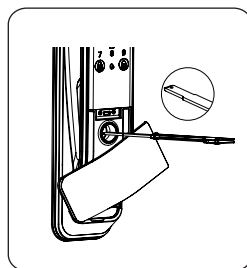

③ Кілтті ұяшыққа салыңыз цилиндрді бекітіңіз, құлыпты ашу үшін қатты итеріп, бұраңыз.

6 Басқа параметрлер

Дыбысты бірден басып өшіру

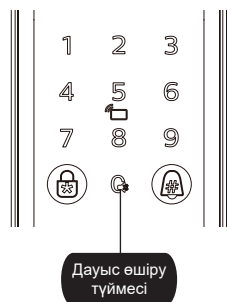

функциясы:

Пайдаланушылар дауыстық хабарларды өшіру үшін бір рет басу арқылы дыбысты өшіруді қоса алады, бұл сіздің отбасыңыз қаламайтын сценарийге қатысты. алаңдату.

Қолдануы:

(1) Дыбыссыз режимге ауысу: жүйе оянған кезде дыбысты өшіру режиміне өту үшін дыбысты өшіру түймесін 2 секунд ұзақ басып тұрыңыз, сонда индикатор ақ түсте болады.
(2) Дауыс режиміне ауысу: жүйе оянған кезде дауыс режимін жалғастыру үшін дыбысты өшіру түймесін 2 секунд ұзақ басып тұрыңыз, сонда индикатор ақ түсте болады.

Бастапқы параметрлерге келтіру

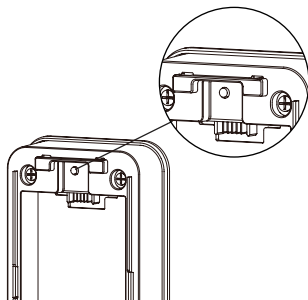

функциясы:

Барлық пайдаланушы ақпаратын босатыңыз және әдепкі параметрлерге қалпына келтіріңіз.

Қолдануы:

[RES] түймесін үшкір затпен 6 секунд ұзақ басып, [#] арқылы растаңыз, содан кейін барлық пайдаланушы ақпараты босатады. Құлып әдепкі параметрлерге қалпына келтіріледі.

Есік қоңырауы

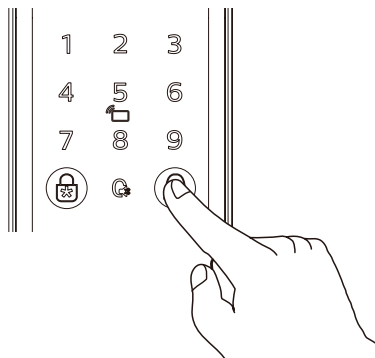

функциясы:

Ішкі динамик үй иесіне келушінің екенін еске салу үшін дин-донг дыбысын шығарады келді.

Қолдануы:

Есік қоңырауын сырттан басыңыз, ішкі динамик дин-донг дыбысын шығарады. Бір уақытта есік құлпы камерасы келушінің суретін түсіріп, түсірілген мазмұнды WeChat Mini бағдарламасына жібереді. WeChat Mini бағдарламасы push хабарын алғаннан кейін есіктің түсірілген мазмұнын қашықтан көруге және сәйкесінше есіктің құлпын ашуға болады.

Назар аударыңыз

[#] пернесін есік қоңырауы түймесі және [#] пернесі ретінде де пайдалануға болады, ол ұйқы режимінде болғанда, [#] пернесін басыңыз есік қоңырауын соғу үшін, пернетақта оянғаннан кейін, түймесін басқанда [#] пернесі, ол растауға арналған.

Дисплей

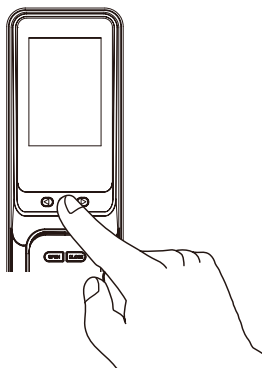

функциясы:

Келуші есік қоңырауын соққанда, пайдаланушылар есікті ішкі дисплейден тексере алады.

Қолдануы:

Келуші есік қоңырауын соққанда, дисплейді қосу үшін ішкі экран түймесін басуға болады, сонымен қатар экран арқылы есікті көруге болады.

7 Индикаторлар

Есіктің ашу статусын индикаторы

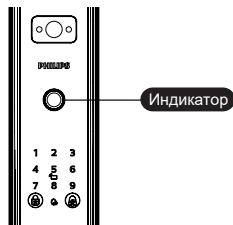

Көк:

саусақ іздерін өңдеуге болатынын көрсету;

Жасыл:

тексеру сәтті өткенін және құлыпты ашуға рұқсат етілгенін көрсету;

Қызыл:

тексеру сәтсіз аяқталды немесе ескерту іске қосылады.

Дыбысты өшіру индикаторы

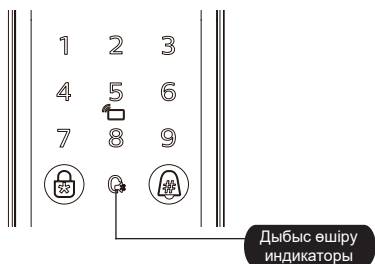

Ескерту:

Ақ: дыбысты өшіру режимі қосулды немесе өшірілді болса да, индикатор ақ түсте болады.

Жүйені құлыптау индикаторы

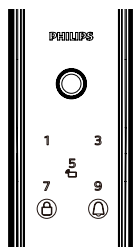

Тексеру әдісінің 3 түрінің (саусақ ізі/PIN коды/кілт тегі) кез келген 5 рет қатарынан қате енгізілсе, жүйе 3 минутқа құлыпталады.

⚠ Назар аударыңыз

Пернетақтаны ояту үшін тұрткенде немесе құлыпты ашу әдістерін тексергенде ғана жүйеде жүйені құлыптау туралы ескерту пайда болады.

8 Төтенше жағдай

Ескерту түрлері мен әдістері

Демонтажға қарсы ескерту

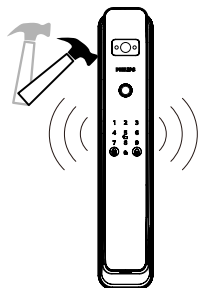

Іске қосу: сыртқы ілмек ашылып жатқанда және сыртқы ілмек есікке тығыз сәйкес келмегенде.

Ескерту режимі: үздіксіз қайталанатын ескерту.

Өшірулі: ескерту автоматты түрде өшеді, сырттан кез келген сәтті құлыпты ашудан немесе ішінен сәтті ашқаннан кейін өшеді.

Сыртқы қуат көзін қалай қолдануға болады

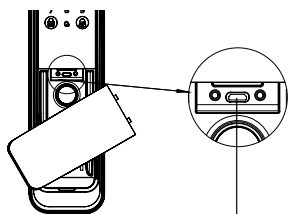

Сыртқы қуат көзінің интерфейсі

Батарея кернеуі жеткіліксіз болғанда және есікті сырттан ашу мүмкін болмаса, сыртқы қуат көзі ретінде 5 В қуат банкіні пайдалану арқылы Micro USB интерфейсі арқылы құлыпты қуаттандыруға болады. Есік құлпын ашқаннан кейін батареяларды дереу ауыстырыңыз.

Жүйе бұзылып, есікті сырттан аша алмаса, есік құлпын қуаттандыру үшін сыртқы қуат көзін пайдаланыңыз, содан кейін оны автоматты түрде қайта қосуға болады.

Батарейларды ауыстыру

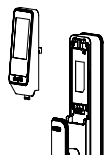

Батарей қақағын ашу үшін жоғары сырғытыңыз

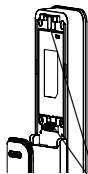

Батарей қақағының бекіткіштері

Есік құлпының жұмыс күші - 4200 мА/сағ литий батареясы. Батарей бөлімі ішкі панельдің жоғарғы жағында орналасқан. Батарейаны ауыстыру үшін батарея қақағын жоғары сырғытып, қақақты алуға болады.

Батарейларды зарядтау

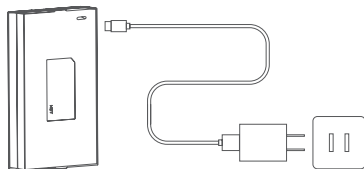

Батарей кернеуі жеткіліксіз болғанда және есікті сырттан ашу мүмкін болмаса, сыртқы қуат көзі ретінде 5 В қуат банкін пайдалану арқылы Micro USB интерфейсі арқылы құлыпты қуаттандыруға болады. Есік құлпын ашқаннан кейін батареяларды дереу ауыстырыңыз.

⚠ Назар аударыңыз

1. Литионды аккумулятордың кепілдік мерзімі - 1 жыл.
2. Зарядтау кернеуі 5 В.
3. Пайдалану ортасындағы желі тұрақсыз болса, ол батареяның қуат тұтынуын жылдамдатады.

