



Philips và Biểu tượng tám chẵn Philips là các thương hiệu đã được đăng ký của Koninklijke Philips N.V. và được sử dụng theo giấy phép. Sản phẩm này được sản xuất và bán dưới trách nhiệm của Công ty TNHH Công nghệ Thông minh Conex Tâm Quyển và Công ty TNHH Công nghệ Thông minh Conex Tâm Quyển là nhà bảo hành liên quan đến sản phẩm này.

PHILIPS

Series 7000

Két sắt

SBX701

Tài liệu hướng dẫn



Đăng ký sản phẩm và nhận hỗ trợ tại trang Web sau:
www.philips.com/support

Mã số sản phẩm	Quy cách (Cao x Rộng x Sâu)	Khối lượng (kg)
FDG-A10/D-45-SBX701-4B0	450x430x380 mm	60
FDG-A10/D-55-SBX701-5B0	550x430x400 mm	88
FDG-A10/D-65-SBX701-6B0	650x450x420 mm	105
FDG-A10/D-75-SBX701-7B0	750x500x460 mm	131
FDG-A10/D-85-SBX701-8B0	850x530x480 mm	150

Vui lòng đọc kỹ hướng dẫn sử dụng trước khi sử dụng sản phẩm.

Cảm ơn Quý khách đã mua các sản phẩm mang thương hiệu Philips. Vì sự an toàn của Quý khách, vui lòng đọc kỹ hướng dẫn sử dụng này trước khi sử dụng sản phẩm. Philips sẽ không chịu bất kỳ trách nhiệm pháp lý nào về thương tích cá nhân, thiệt hại tài sản hoặc tổn thất khác do không làm theo hướng dẫn sử dụng hoặc những điều đã khuyến cáo.

Hướng dẫn sử dụng này được dùng như một chỉ dẫn. Những hình ảnh, tranh minh họa được cung cấp trong hướng dẫn được dùng cho mục đích giải thích, có thể sẽ có khác biệt so với các sản phẩm thực tế, vui lòng xem sản phẩm thực tế làm chuẩn. Do có sự nâng cấp các phiên bản cho sản phẩm hoặc một số vấn đề cần thiết khác, Philips có thể cập nhật bản hướng dẫn này định kì mà không có thông báo. Nếu Quý khách cần phiên bản mới nhất của bản hướng dẫn sử dụng, vui lòng tải nó về từ website của Philips (www.philips.com/support). Các nội dung văn bản, hình ảnh hoặc tranh minh họa trong tài liệu hướng dẫn này đều thuộc quyền sở hữu của Philips. Không có sự cho phép bằng văn bản từ Philips, thì bất cứ trích xuất, sao chép, phiên dịch, hoặc chỉnh sửa đều là vi phạm. Nếu không có thoả thuận cho phép, Philips sẽ không chịu trách nhiệm bảo hành, cung cấp dịch vụ và sẽ không đưa ra bất kỳ giải thích cần thiết nào.

Tên gọi linh kiện và Chức năng	01
Giới thiệu về Mặt cảm ứng Vân Tay và Mặt Mã	03
Lần đầu kích hoạt	04
Cài Đặt Vân Tay/ Mặt Mã	05
Xoá Vân Tay/ Mặt Mã	06
Mô thức xác thực kép	07
Cài đặt âm thanh	08
Thiết kế hệ thống kép	08
Cảnh báo chấn động	09
Cảnh báo nhập sai/ mở sai	10
Cảnh báo Pin yếu	10
Cài đặt Internet	11
Cố định thùng Két	12
Chính sách bán hàng	13
Dịch vụ hỗ trợ sau bán hàng	14
Thẻ bảo hành sản phẩm	15

Tên gọi linh kiện và Chức năng



1. Vùng nhận diện Vân Tay và Mặt Mã

2. Tay xoay

3. Cánh cửa

4. Chân kê

5. Ngăn kéo

6. Ngăn bí mật

7. Thanh trục khoá

8. Khoang Pin

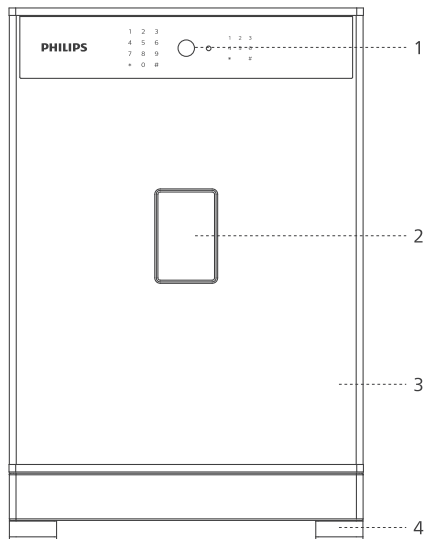

⚠ Ghi chú:

Đối với Két có chiều cao 450mm,
do cấu tạo thấp nên sẽ không có
ngăn kéo.

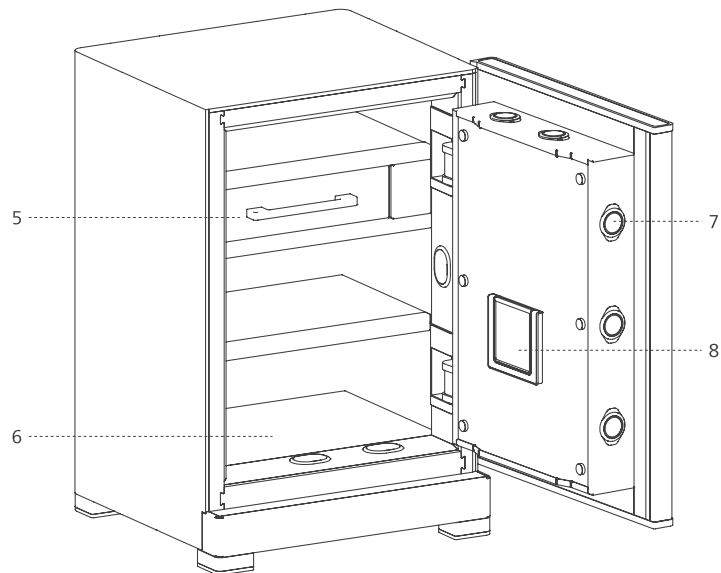

Giới thiệu về Mặt cảm ứng Vân Tay và Mật Mã

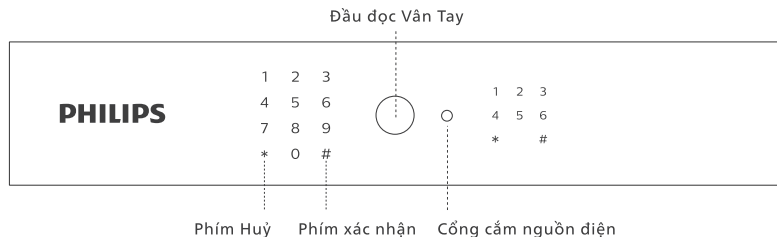

Mặt của Khoang PIN Phím cài đặt Phím chuyển chế độ

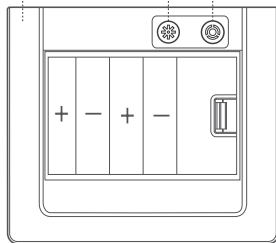

Lần đầu kích hoạt

1. Lắp 4 quả Pin vào trong Box Pin, rồi cắm Box vào lỗ cổng nguồn trên Két.
2. Xem hình 1, đặt Vân Tay bất kỳ hoặc chạm vào vùng bàn phím để đánh thức Bàn điều khiển, nhập Mật Mã xuất xưởng là "1234", rồi ấn phím #, Két thông báo " Cửa đã mở", mở cánh cửa ra và lắp 4 quả Pin vào Khoang Pin trong Két sắt.

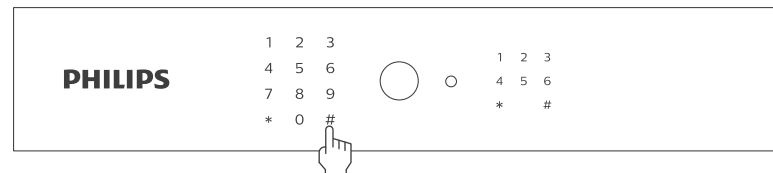

Hình 1

⚠️ Chú ý:

Lần đầu kích hoạt Két sắt thì phải dùng Box Pin ngoài để cấp nguồn cho Két, hoặc có thể dùng Box Pin ngoài trong trường hợp Két sắt bị hết Pin, Khách hàng chú ý không được để Box Pin bên trong ngăn kéo của Két.

Cài Đặt Vân Tay/ Mật Mã

1. Sau khi mở cánh cửa ra, ấn vào Nút màu đỏ ở Hộp Pin "  ", giọng nói cất lên thông báo " Mời nhập Vân Tay hoặc Mật Mã", lúc này đặt Vân Tay lên đầu đọc Vân Tay, sau đó giọng nói thông báo là đã cài đặt thành công, nếu cài đặt thất bại thì hệ thống sẽ thông báo bằng giọng nói là "Cài đặt Thất bại", trong vòng 8s nếu không nhập dữ liệu thì hệ thống sẽ tự thoát.

⚠ Chú ý: Dung lượng vân tay tối đa là 30 Vân Tay.

2. Sau khi cài đặt Vân Tay thành công thì tiếp tục tiến hành cài đặt Mật Mã, nhập mật mã có 3-8 số, sau đó ấn # để xác nhận, giọng nói cất lên thông báo " Mời nhập lại lần nữa" thì nhập lại Số mật mã, rồi ấn phím # để xác nhận, giọng nói thông báo là đã cài đặt thành công.

⚠ Chú ý: Dung lượng mật mã tối đa là 10 Mật Mã.

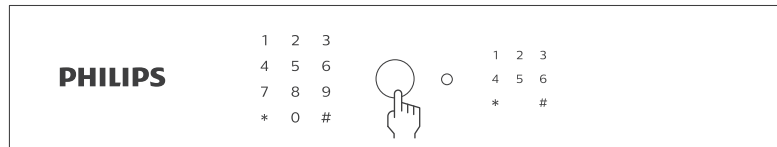

Hình 2

Xoá Vân Tay/ Mật Mã

Xem hình 3, ấn và giữ nút màu đỏ tầm 3s, giọng nói thông báo là "Đã về chế độ xuất xưởng", lúc này tất cả các dữ liệu cài đặt đã được xoá sạch, và két sẽ trở về trạng thái Xuất Xưởng ban đầu.

⚠ Chú ý:

1. Sản phẩm này không hỗ trợ xoá từng cái một (Vân Tay/ Mật Mã).
2. Khi Két quay trở về chế độ xuất xưởng, thì các chế độ cảnh báo chấn động và mô thức xác thực kép sẽ tự động bị đóng.

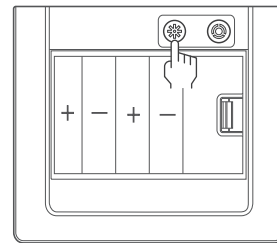

Hình 3

Phương thức Bảo mật kép

1. Phương thức bảo mật kép là cùng lúc nhập 2 tổ hợp bất kỳ đã cài đặt trong Két thì mới có thể mở được Két, tức Vân Tay + Mật Mã, Vân Tay + Vân Tay, Mật Mã + Mật Mã.
 2. Xem hình 4, Ấn phím màu đen "Ⓢ" để tiến hành chuyển sang chế độ xác thực kép, khi bật mô thức Xác thực kép thì giọng nói cất lên thông báo là "Đã bật chế độ xác thực kép", nếu không muốn dùng chế độ này nữa thì chỉ cần ấn vào Phím màu đen này là có thể huỷ tính năng.
- ⚠** Chú ý: Phương thức mở phổ thông thì chỉ cần 1 loại tổ hợp bất kỳ là có thể mở được khoá.

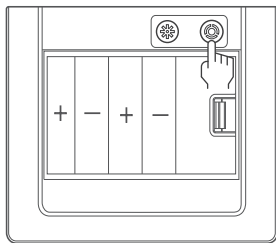

Hình 4

Cài đặt ngôn ngữ

Tháo Pin ra, hoặc lúc đầu chưa được lắp Pin vào Khoảng Pin, Tay ấn và giữ Nút màu đỏ, sau đó mới lắp Pin vào Khoảng, thông điện xong sẽ nghe thấy tiếng "Ting" thì nhà tay trên Nút màu đỏ, sau đó Tay ấn liên tiếp 4 lần vào Nút màu đỏ, chờ 4-5s sau thì hệ thống sẽ thực hiện chuyển sang ngôn ngữ tiếng Anh.

⚠ Chú ý: Ngôn ngữ mặc định trong máy là tiếng Trung.

Thiết kế Hệ thống kép

Sản phẩm này được thiết kế với hệ thống kép. Trong trường hợp bình thường, người dùng sử dụng hệ thống thứ nhất, hệ thống thứ hai được sử dụng làm hệ thống dự phòng. Khi hệ thống thứ nhất bị lỗi, vân tay và mật khẩu không hợp lệ và không mở được cửa thì có thể khởi động hệ thống thứ hai để mở cửa két.

⚠ Ghi chú:

1. Để đảm bảo an toàn cho việc mua két sắt của Quý khách, chúng tôi sẽ không công khai cách dùng hệ thống số 2, chỉ khi hệ thống thứ 1 thực sự không sử dụng được thì Quý Khách hãy liên hệ với chúng tôi, và chúng tôi sẽ cung cấp cho Quý khách cách sử dụng hệ thống thứ hai.
2. Để khởi động hệ thống thứ hai, bạn cần sử dụng hộp nguồn bên ngoài để cung cấp điện (Box Pin), vui lòng không được để hộp nguồn bên ngoài vào trong két sắt!

Cảnh báo chấn động

1. Như hình 5, ấn và giữ phím màu đen "⊗" "tầm 3s, thì sẽ bật hoặc tắt chế độ cảnh báo chấn động, Khi ấn và giữ phím này 3s thì khoá sẽ thông báo bằng giọng nói "Đã bật tính năng cảnh báo chấn động".
2. Khi hệ thống cảm nhận được chấn động với cường độ nhất định, thì sẽ đưa ra cảnh báo, Loa cảnh báo âm lượng lớn sẽ phát ra cảnh báo liên tục trong 20s, muốn tắt cảnh báo thì chỉ cần đăng nhập Vân Tay, Mật mã vào là được.

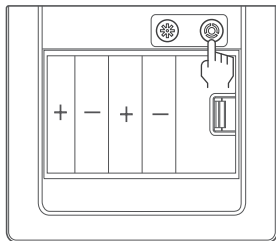

Hình 5

Cảnh báo nhập sai/ Mở sai

Khi nhập sai vân tay 5 lần hoặc nhập sai mật khẩu 3 lần, hệ thống sẽ bắt đầu cảnh báo lỗi, Loa sẽ phát cảnh báo trong 20 giây và hệ thống sẽ khóa trong 180 giây.

⚠ Lưu ý: Bạn sẽ không thể thực hiện bất cứ thao tác nào trên kết khi hệ thống đang phát cảnh báo.

Cảnh báo yếu Pin

Khi hệ thống phát hiện nguồn điện thấp hơn 4.8V, hệ thống sẽ khởi động báo động điện áp thấp, trong quá trình sử dụng, hệ thống sẽ xuất hiện thông báo bằng giọng nói "Điện áp thấp, vui lòng thay pin", vui lòng thay pin kịp thời.

⚠ Lưu ý: Hãy thay pin kịp thời khi máy báo điện áp thấp, nếu không điện áp quá thấp sẽ ảnh hưởng đến việc sử dụng bình thường!

Cài đặt Wi-fi

Ấn và giữ đồng thời tổ hợp phím màu đỏ và màu đen, đèn Xanh Lam sáng lên thì nhà tay ra, như vậy là đã bật chế độ kết nối Internet, vui lòng đọc tham khảo sách hướng dẫn kết nối với Internet.

⚠️ Chú ý:

1. Chức năng này là chức năng tùy chọn mở rộng, nếu Quý khách mua sản phẩm có phiên bản tính năng này thì mới dùng được.
2. Nếu sản phẩm của Quý khách có tính năng này, thì vui lòng quét mã QR Code phía dưới để tải APP và xem hướng dẫn chi tiết.



Quét để tải APP



Quét để xem hướng dẫn

Cố định thùng Két

Như trong Hình 6, chọn vị trí lắp đặt thích hợp, mở cửa và tháo nắp bịt lỗ nhét trên mặt lưng Két, đánh dấu vị trí lỗ trên tường khớp với lỗ ở trên thân thùng két. Sau đó dùng khoan bê tông khoan một lỗ phù hợp theo đường kính của vít nở, đóng vít nở vào tường, căn chỉnh lỗ nhét trên thân thùng két với con nở cho phù hợp, rồi bắn vít cố định lại.

⚠️ Lưu ý:

1. Nên sử dụng tường bê tông để cố định tường để đảm bảo lắp đặt chắc chắn.
2. Vì lý do an toàn, hãy nhớ cố định két.

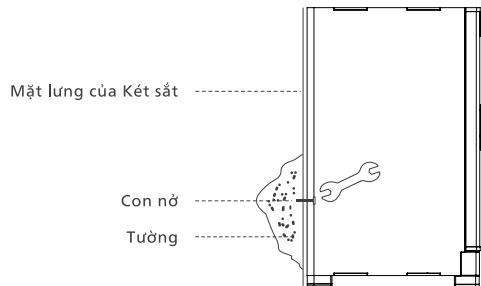

Hình 6

Chính sách bán hàng

Philips cam kết dịch vụ bán hàng Kết sắt như sau.

Tuân thủ nghiêm ngặt "Luật Quyền của Người tiêu dùng của Cộng hòa Nhân dân Trung Hoa" và "Luật Chất lượng Sản phẩm của Cộng hòa Nhân dân Trung Hoa" để thực hiện gói "3 đảm bảo", nội dung dịch vụ như sau:

1. Trong vòng 7 ngày kể từ ngày mua, những hư hỏng không phải do con người gây ra, bạn có thể được hưởng dịch vụ đổi hàng hoặc trả hàng.
2. Trong vòng 8-15 ngày kể từ ngày mua, những hư hỏng không phải do con người gây ra, bạn có thể được hưởng dịch vụ đổi hàng hoặc sửa chữa miễn phí.
3. Trong vòng 24 tháng kể từ ngày mua, những hư hỏng không phải do con người gây ra, bạn có thể được hưởng dịch vụ sửa chữa miễn phí.

Các trường hợp sau không thuộc phạm vi của dịch vụ "3 đảm bảo"

1. Bảo trì trái phép, sử dụng sai cách, va chạm, sơ suất bất cẩn, lạm dụng, xâm nhập chất lỏng, tai nạn, thay đổi, hoặc sử dụng không đúng cách.
2. Xé hoặc thay đổi tem nhãn, số sê-ri sản phẩm, nhãn hiệu chống hàng giả.
3. Thời hạn hiệu lực của gói "3 đảm bảo" đã hết.
4. Hư hỏng tổn thất do nguyên nhân bất khả kháng.
5. Do nguyên nhân con người gây ra sự cố về tính năng cho sản phẩm.

Dịch vụ hỗ trợ sau bán hàng

Nếu bạn gặp bất kỳ sự cố nào trong quá trình sử dụng sản phẩm, vui lòng liên hệ với Đại lý ủy quyền tại khu vực đó.

Thẻ bảo hành sản phẩm

Mã sản phẩm		Số Series		
Số hoá đơn		Đơn vị bán hàng		
Địa chỉ bán hàng				
Ngày tháng bán hàng		Họ tên khách hàng		
Số điện thoại khách hàng		Địa chỉ khách hàng		
Miêu tả sự cố				
Ghi chép bảo trì	Ngày tháng	Nội dung	Nhân viên bảo trì	Khách hàng xác nhận