

PHILIPS

CoolHome

分体壁挂式空气调节器

使用安装说明书

使用前请仔细阅读，并妥善保管

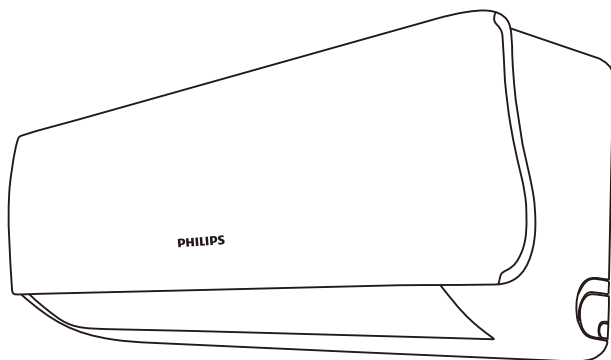

本手册适用款式：F1系列

警告

- 空调器使用的制冷剂为环保的碳氢物R32，该制冷剂无色无味，属于可燃性制冷剂，燃烧等级为A2L；
- 在安装、使用、维修前请先阅读使用说明书；
- 空调器安装、运行和存放的房间面积需要满足说明书内的技术参数页规定的面积；
- 除厂商特别推荐，不要使用任何方法来加速除霜过程或对结霜部分进行清洁；
- 空调器应储藏在没有持续火源工作的房间内（例如：明火，点燃的煤气器具，打开的电加热器）；
- 请勿刺破或点燃空调器；
- 必须采用真空泵进行排空作业，严禁采用机身内制冷剂排空；
- 安装、移机或维修时，请联系当地 **PHILIPS** 服务网点，禁止非 **PHILIPS** 售后服务人员进行处理；
- 应遵守国家有关气体法规的规定；
- 空调器的贮存应能防止因事故引起的机械损伤。

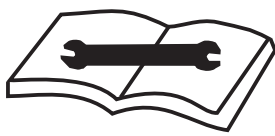

- 本使用说明书为通用说明书，本页“警告”仅适用于R32制冷剂机型。
- 非R32制冷剂产品无此要求

使用维护

使用注意事项	1
使用须知	3
空调器各部分名称	4
遥控器使用方法	5
清洁保养	8
故障分析	10

安装服务

安装注意事项	12
安装室内机	14
安装室外机	16
安装后检查项目及试运行	18

售后服务

用户服务指南	19
PHILIPS 空调安装监督表	22
PHILIPS 空调安装保修卡（结算联）	23
保修记录栏	24
PHILIPS 空调安装保修卡（保修联）	封底

本说明书中所有对空调器等描述，均为图示和文字来表述，可能会与宣传资料和实物稍有差异，请您以所购器具实物为准，不便处敬请谅解，谢谢！

使用注意事项

 此图标表示禁止（不能做）

 此图标表示指令（必须做）

 必须可靠接地，接地线应接在建筑物专用接地装置上（若无，请专业人士安装）。



切勿接到煤气管、自来水管等不可靠的地方。

 空调器最大电流 $\geq 16\text{A}$ 时必须使用带空气开关等保护装置的电源。



否则会发生火灾。

 切勿与其他电器共用电源。

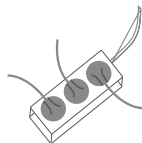

否则会发生触电或火灾。

 切勿湿手操作空调器。



否则会发生触电危险。

 切勿在运转中断开电源。



否则会发生触电或火灾。

 切勿以拉扯电源软线来断开电源。

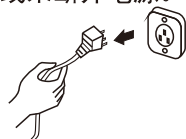

否则会导致电线过热发生火灾。

 切勿在雷雨等恶劣天气使用空调。

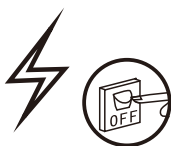

应及时断开电源，防止发生危险。

 清洗空调器或长期不使用时，请断开电源。

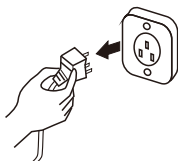

 若发现异常（如烧焦味等），立即切断电源，并与 **PHILIPS** 空调特约维修中心联系。



 室内外机必须离化学喷雾剂、煤气罐等1米以上。

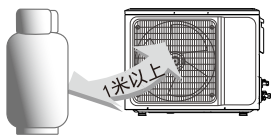

否则会引起火灾或爆炸。

 切勿堵室内外机组的进出风口。

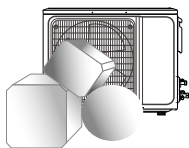

否则会降低空调器功效或造成停机，甚至火灾。

 空调器运行时切勿长时间敞开门窗。

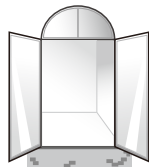

否则会降低空调器功效。

使用注意事项

 此图标表示禁止（不能做）

 此图标表示指令（必须做）

 确保室外机安装底座没有损坏。

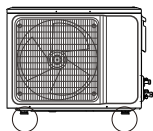

若底座损坏不加修理，机组掉下将造成伤害。

 切勿在室外机上放置物品或站人。

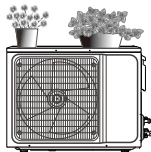

人或物品从机组上掉下会造成伤害。

 切勿自行修理空调器。

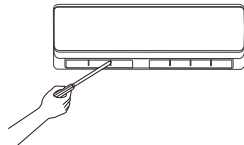

不正确的修理会发生触电或火灾。

 切勿将手指或棒状物伸进室内外机出风口。

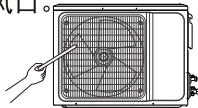

否则会造成伤害或损坏空调器。

 切勿用水冲洗空调器或向机组淋水。

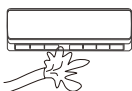

否则会造成故障或发生触电危险。

 切勿让空调器对着暖炉器具吹。

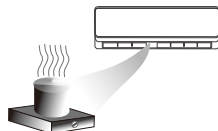

否则会导致燃烧不完全而中毒。

 切勿让冷气直吹身体，也勿使室内温度降得太低。

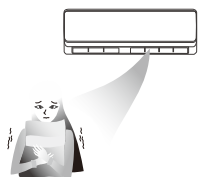

以免损害健康。

 切勿让气流直吹宠物和植物。

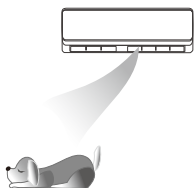

否则会对它们造成伤害。

 切勿用于干燥衣物，冷藏食物等。

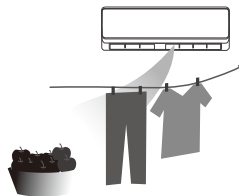

 适当设定温度，节约用电。

夏季：

建议调节温度不低于 26°C 。

冬季：

建议调节温度不高于 20°C 。

 适当调整气流与方向。

*可用遥控器上下摆风键调节气流方向。

*左右摆风需用手拨动左右导风叶。

注：在运转前拨动，以免伤到手指。

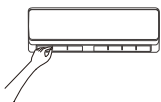

 如电源软线损坏，必须由制造商、维修部或类似部门专业人员更换。



使用须知

空调器可能出现异常运转的条件

* 在下表温度范围内, 空调器可能会发生停止运转等异常情况。

制热运转	室外气温 > 24℃	制冷运转	室外气温 (定频机) > 43℃	除湿运转	室温 < 18℃
	室外气温 (定频机) < -7℃		室外气温 (变频机) > 50℃		
	室外气温 (变频机) < -15℃				
	室温 > 27℃		室温 < 21℃		

- * 温度过高时, 空调器可能启动自动保护装置, 使空调器停止运转。
- * 温度过低时, 空调器热交换器可能冻结, 导致漏水或其它故障。
- * 相对湿度在80%以上 (门窗敞开) 长期制冷或除湿时, 出风口附近可能会有水珠凝结甚至滴水。

制热运转须知

- * 在制热运转刚开始时, 室内机风扇不立即转动, 以防吹出冷空气。
- * 当室外温度低且湿度高时, 室外机热交换器会结霜, 降低制热能力。这时空调器将启动智能除霜功能, 制热运行将暂停5-10分钟。
- * 智能除霜时, 室内外机风扇全部停止, 室外机可能会冒出雾气, 是迅速除霜所致, 不是故障。
- * 除霜结束后, 制热运行恢复。

应急操作方法

- * 遥控器丢失或损坏时, 可使用强制开关键操作。关机状态下按此键, 空调器以自动模式运行, 不能改变温度值和风速。在运转状态下, 按此键空调器停止工作。

注: 操作时必须使用圆珠笔或类似绝缘物。

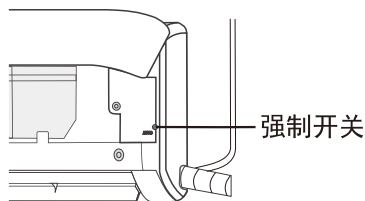

关机须知

- * 变频机型关机后, 主控制器为平衡系统压力, 将自动判断立即停机或以低频模式继续运行20-50秒后停机。

空调器各部分名称

室内机

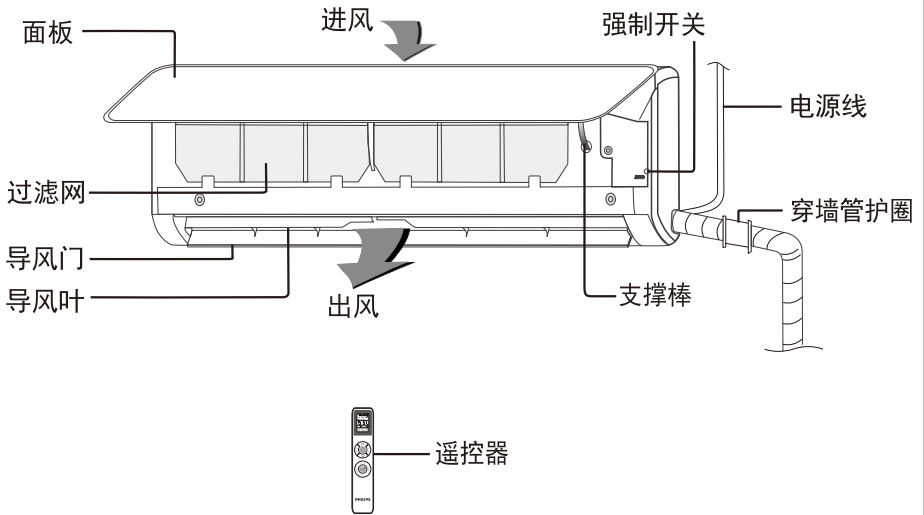

室外机

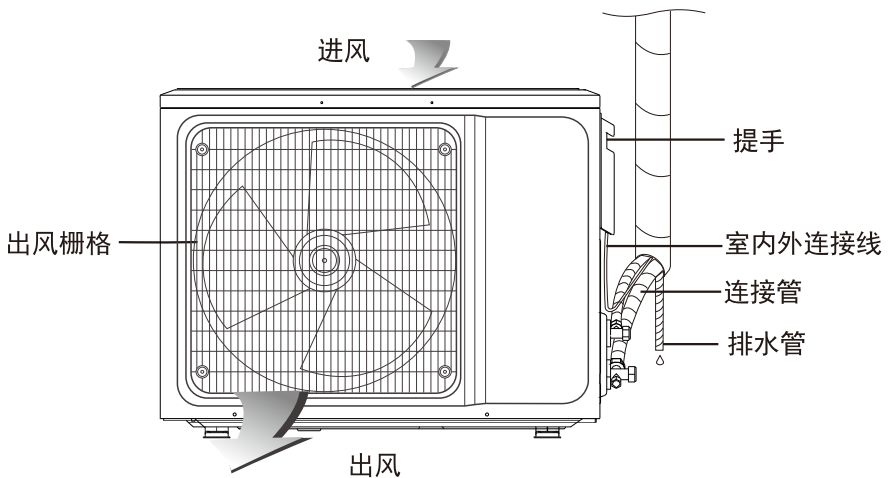

遥控器使用方法

- 首次使用遥控器前先安装电池，确保⊕极和⊖极的位置正确。
- 确保遥控器对准信号接收窗，且两者间无障碍物；勿使遥控器掉落或将其随意扔掷；勿使任何液体流入遥控器内；勿使遥控器受阳光直射或将其置于极热处。
- 若遥控器不能正常工作，请取出电池30秒后再装入，如仍不能操作，请更换电池。更换下来的电池请按国家相关要求处理，请勿随便弃掉。
- 更换电池时，请勿将新旧电池或不同类型电池混用，否则可能引起遥控器失灵。
- 若长时间不使用遥控器，请将电池取出，防止其漏液损坏遥控器。
- 此款遥控器为通用型遥控器，包含所有的功能按键，具体功能请以所购空调器所具备功能为准，敬请谅解。

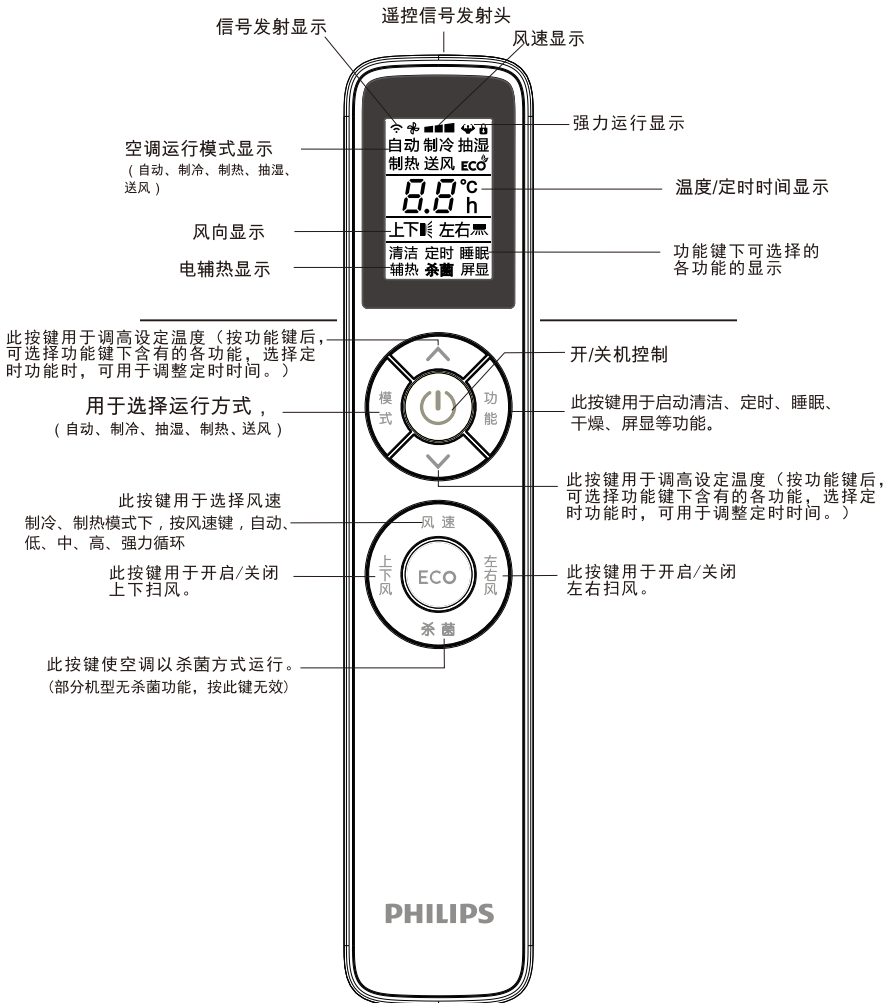

注：单冷机无制热功能，当遥控器按下制热键或设置制热模式时，空调器无相应动作。请勿将遥控器调整至制热状态。



键

- * 开/关键：用于空调开启或关机。

ECO 键

- * 按ECO键时，按照“ECO→取消ECO→ECO”循环切换。长按ECO键，开启关闭遥控器的灯光功能。

模式按键

- * 按此键，循环模式变化如下：

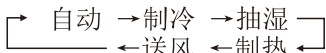

- 注：抽湿/送风模式下无法设定温度。
抽湿模式下风速不可调。

^/∨ (温度/时间) 调整按键

- * 每按一次“^”设定温度上升1℃，按一次“∨”温度下降1℃。
- * 温度设定范围为16~32℃。
- 注：抽湿/送风模式下此键无效。

与功能键组合使用可选择各功能（详见功能键说明）；选定时间时可调整定时间。

上下风按键

- * 按此键，开启上下摆风，再按此键固定摆风位置。上下摆风开启时遥控器显示上下风图标，关闭时不显示。

左右风按键

- * 左右风键(内风门)：控制内部导风栅片自由摆动或停止。遥控器相应开启或关闭左右风图标显示。
(仅对有此功能机型有效)

风速按键

- * 按此键，风速循环变化如下：

自动：遥控器按 → → → →

→ → → 顺序循环显示。

低风：遥控器显示 。

中风：遥控器显示 。

高风：遥控器显示 。

强力：遥控器显示

(备注自动，除湿，送风无强力)

杀菌键

- * 任何模式下，按下可开启关闭杀菌功能；
关机状态：按下杀菌，机组运行送风模式，低风，杀菌开启
注：部分机型无杀菌功能，按此键无效

功能键

此键为组合键，需与^/∨键共同使用可实现如下功能：

遥控器使用方法

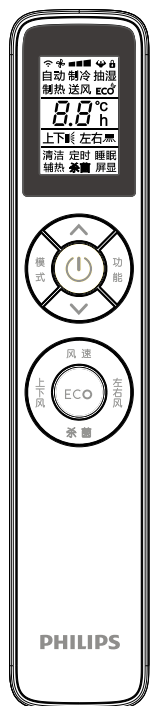

清洁功能

在关机状态下，按功能键，遥控器最下方的显示栏会闪烁显示“清洁”字样，再按一次功能键，即进入清洁功能，此时空调进入制冷模式运行，默认设定温度为25°C，内风机开始不运行，两分钟后以高风运行，三分钟后外机停止运行，六分钟后退出清洁功能并以制冷模式继续运行，六分钟内有关模式转换，或按功能键，看到“清洁”闪烁时再按一次功能键，则退出清洁功能。

定时功能

在关机状态下，按功能键，遥控器最下方的显示栏会出现相关的功能字样，然后按 \wedge/\vee 键，使“定时”字样闪烁，再按一次功能键，即进入定时开机时间设定，温度显示栏“8.8”会闪烁，继续按 \wedge/\vee 键进行时间设定，（时间设定以1小时为单位，设定范围为1-24小时）时间设定完成后，再按一次功能键，即启动定时开机功能；在开机状态下，按上述方法可启

动定时关机功能。在关机状态下开机，或关机状态下关机，可取消定时功能；按下功能键，看到“定时”闪烁时，连按两次功能键可退出定时功能。

睡眠功能

在开机状态下，按功能键，遥控器最下方的显示栏会出现相关的功能字样，然后按 \wedge/\vee 键，使“睡眠”字样闪烁，再按一次功能键，即进入睡眠运行方式；睡眠运行时，默认低风运行，但风速可调，显示屏会熄灭。进入睡眠功能后，重复上述操作则退出睡眠功能。

辅热功能

每次进入制热模式时，默认电加热开启，此时按下功能键，再按 \wedge/\vee 键，使“辅热”字样闪烁，再按一次功能键即可关闭电加热，再次重复上述动作，可开启电加热。

屏显功能

按功能键，遥控器最下方的显示栏会出现相关的功能字样，然后按 \wedge/\vee 键，使“屏显”字样闪烁，再按一次功能键，即可点亮/熄灭空调显示屏。

辅助功能说明：

- 1、同时按 \wedge/\vee 键，可开启/关闭童锁功能；
- 2、长按ECO键，可开启/关闭遥控器灯光功能。

⚠ 清洁前请阅读

- 清洁空调器时，必须先停机并把电源切断5分钟以上，否则会发生触电危险；勿弄湿空调器，这会导致触电危险，确保在任何情况下都不用水冲洗空调器。
- 挥发性液体如稀释剂或汽油等会损坏空调器外壳，只能用柔软的干布和沾有中性洗涤剂的湿布清洗空调器外壳。
- 使用过程中应注意定期清洗过滤网，以免灰尘覆盖影响效果。空调器使用环境灰尘多时，清洗次数应相应增加。取下过滤网后，不要用手指触摸室内机的翅片部分，以免划伤手指。

清洗面板

室内机面板脏污时，请使用40℃以下温水浸布，晾干后轻擦脏污部分，清洁时请勿取下面板。



清洁过滤网

■ 取下空气过滤网

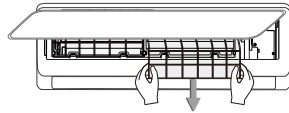
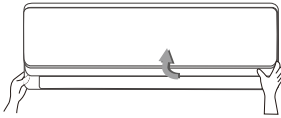

双手从面板两端按箭头方向将面板打开一个角度，把空气过滤网从卡槽中推出，将其取下。

■ 清洁空气过滤网

利用吸尘器或水漂洗过滤网，过滤网很脏（如油污）时可用溶有中性洗涤剂的温水（40℃以下）清洗，然后放阴凉处晾干。



■ 装上空气过滤网

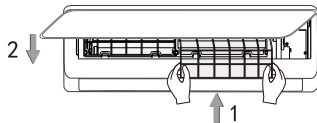

按箭头1方向装好空气过滤网，然后按箭头2方向将面板盖上并扣好。

注意：如空气过滤网经过水洗，必须晾干才能安装。

使用季节开始的检查

1. 检查室内外机组的进出风口是否均无堵塞。
2. 检查排水管的出水口是否堵塞，如有应即时清理。
3. 检查接地线是否可靠接地。
4. 检查遥控器电池是否装上，电量是否充足。
5. 检查室外机安装架是否损坏，如有损坏，请及时致电全国服务热线4008800066（免长途话费）。

使用季节结束的保养

1. 切断空调器电源，关掉断路器，并取出遥控器中的电池。
2. 清洁过滤网和室内外机身。
3. 清除室外机的灰尘和杂物。
4. 检查室外机安装架是否损坏，如有损坏请及时致电全国服务热线4008800066（免长途话费）。

⚠ 警告

不要自行修理空调器，错误的维修会造成触电或引起火灾，请联系特约维修中心由专业人士维修，在联系维修之前先检查下列事项可节约您的时间和费用。

“故障”现象

“故障”分析

空调器的运行状态

空调器无法运行

- 可能停电。→请等待恢复供电。
- 电源开关保险丝可能熔断。→请更换保险丝。
- 定时开机时间未到。→请等待或取消定时设定。

空调器停机后马上启动不能运行

- 空调器停机后马上启动，过载保护开关会令其延迟3到5分钟才运行。→请等待。

制冷制热的效果

有风吹出，但制冷/制热效果不好

- 过滤网积聚过多灰尘、进出风口被阻塞、导风门角度太小，都会影响制冷制热效果。→请清洗过滤网、移除风口障碍物、调节导风门角度。
- 门窗打开、排气扇未关闭等导致制冷制热效果差。→请关闭门窗、排气扇等。
- 制热时没有开启电热功能，可能导致制热效果差。→请开启电热功能。
- 在室外温度偏高时，选择了ECO功能进行制冷运行。→请退出ECO功能，重新设定温度。（仅带ECO功能的机型有）
- 模式设置错误，温度、风速设定不恰当。→请重新选择模式，设定合适的温度和风速。

遥控器

遥控器无法正常操作

- 空调器受非正常干扰或频繁转换功能，遥控器偶尔不能控制。→请断开电源，重新连接即可。
- 超出遥控器接收范围或有障碍遮挡。→请在遥控器接收范围内操作并排除障碍。
- 遥控器电池极性装反或没电。→请正确安装电池或更换新电池。

味道

室内机吹出臭味

- 空调器本身不会有异味。如有异味，是因环境中的异味积累而成的。→请清洗空气过滤网或启动清洁功能。

故障分析

	“故障”现象	“故障”分析
声音	空调器运行过程中听到流水声	●空调器启动或停止，运转中压缩机启动或停止，有时会听到“嘶嘶”流水声。→这是制冷剂的流动声，不是故障。
	开机或停机时听到轻微“咔嚓”声	●由于温度变化，会使面板等部位发生膨胀，引起摩擦的声音。→这是正常现象，不是故障。
	室内机发出异音	●风扇或压缩机继电器切换(接通/断开)会发出声音。 ●空调器除霜或停止运转会发出声音。→这是制冷剂反向流动造成，不是故障。 ●室内机过滤网积聚过多灰尘，可能会产生忽大忽小的声音。→请及时清洁过滤网。 ●开启“强力”功能，风声过大。→属于正常现象，如有不适，请退出“强力”功能。
水珠和雾气	室内机表面有水珠	●环境湿度较大时，出风口、面板等部位会产生水珠。→属于正常的物理现象。 ●在开放的空间长时间制冷运行，会产生水珠。→请关闭门窗等。 ●导风门开启角度过小也可能导致出风口附近部位产生水珠。→请调节增大导风门角度。
	制冷运行时，室内机出风口有时会吹出雾气	●当室内温度和湿度较高时，有时会发生这个现象。→这是由于室内空气被迅速冷却的缘故。运行一段时间后，室内温度和湿度降低，雾气就会消失。

⚠ 如有下列情况，请立即关机断开电源，并与**PHILIPS**空调特约维修中心联系。

- ▲运转中听到刺耳声音。
- ▲运转中发出难闻气味。
- ▲保险丝熔断频繁或断路器频繁动作。
- ▲不小心将杂质或水倒进机器或遥控器里。
- ▲室内机漏水。
- ▲室内机信号接收失灵或遥控器等开关操作异常。

❗ 重要提示

- 安装前请与当地**PHILIPS**空调特约维修中心联系，非特约单位安装的空调器产生故障会因业务联系不便可能难以及时处理。
- 空调器必须由专业人员按国家布线规则和本说明书进行安装。
- 移装空调至别处时，请先联系当地**PHILIPS**空调特约维修中心，由专业人员进行操作。

装箱清单

- 安装前请检查配件是否齐全，部分配件暂时不用时，请仔细保管。
- 所有配件以实际包装实物为准，如有不同，敬请谅解。

室内机箱单	室内机组	1台
	遥控器	1个
	电池	2节
	排水管	1根
	使用安装说明书	1本

室外机箱单	室外机组	1台
	接管	1套
	塑料扎带	1卷
	穿墙管护圈	1个
	密封泥	1袋

安装位置要求

- 避开易燃易爆气体发生泄漏的地方或有强烈腐蚀气体的环境。
- 避开人工强电、磁场直接作用的地方。
- 避开易产生噪音、共振的地方。
- 避开自然条件恶劣（如油烟重、风沙大、阳光直射或有高温热源）的地方。
- 避开儿童易触及的地方。
- 缩短室内机和室外机连接的长度。
- 选择便于维护、检修方便和通风的地方。
- 建筑物内部的过道、楼梯、出口等共用地方不应安装室外机。
- 不得占用消防通道、公用人行通道安装室外机。
- 室外机安装尽可能远离邻居门窗和绿化植物。

安装本体要求

- 安装架必须符合国家相关标准或行业相关标准的强度要求，焊接和链接必须经防锈处理。
- 安装架及承载面强度必须在机组重量的4倍以上，且至少不低于200kg。
- 室外机安装架必须使用金属膨胀螺栓固定。
- 无论何种墙体均需确保可靠固定，防止跌落伤人。
- 室外机和落地式室内机必须使用防倒零件，防止翻倒伤人。

高空作业要求

- 在距离坠落基准面2m以上进行安装时，必须佩戴安全带和足够强度的绳索系牢室外机，防止人员、机器跌落，否则将造成人员伤亡或财产损失。

安装注意事项

电气安全要求

- 电源一定要使用额定电压及空调器专用电路, 电源线的线径必须符合要求。

导线横截面积(线径)、开关(插座)及保险丝规格与负载电流对照表

空调器专用配电装置及电线			电源总线配电装置及电线		
空调器最大电流(A)	电线横截面积(mm ²)	插座或开关/保险丝标称规格(A)	线路最大电流×(1.5~3)(A)	电线横截面积(mm ²)	开关/保险丝标称规格(A)
≤10	1.0或1.5	16/16	≤16	1.5~4.0	32/25
≤16	1.5或2.5	32/25	≤25	2.5~4.0	63/50
≤25	2.5或4.0	63/50	≤32	4.0~10	63/50
≤32	4.0或6.0	63/50	≤40	6.0~16	100/80
			≤63	10~25	125/125

说明: 空调器最大电流指空调室内机铭牌上的最大输入电流值;
线路最大电流指空调器最大电流加上其余电器最大电流的总和。

- 空调器最大电流≥16A时, 必须使用带保护装置的空气开关或漏电保护开关。
- 可正常运行范围为额定电压220V的90%~110%。
- 空调器与可燃物间的最小间隙为1.5米。

接地要求

- 空调器为I类电器, 必须保证可靠接地。
- 接地线不得接在排污管、自来水管、煤气管等地方。
- 黄/绿双色线为接地专用线, 禁止移作它用, 禁止使用普通自攻螺钉固定。
- 接地端子与可触及的金属外壳电阻小于0.1Ω, 接地装置的接地电阻小于4Ω。

其他要求

- 空调器与电源线的连接方法及各独立元件的互连方法, 以机器上所贴的线路图为准。
- 熔断丝的型号和额定值以相应控制器或保险管套上的丝印标识为准。
- 辅助电加热器装配在室内机蒸发器上, 额定功率以机器上所贴的铭牌数据为准。
- 辅助电加热器与壳体之间保持12mm的距离, 以防燃烧引起火灾。
- 辅助电加热器是靠左右绝缘固定架进行安装, 保护装置如有损坏, 应请专业人士更换, 并采用本公司提供的元器件。

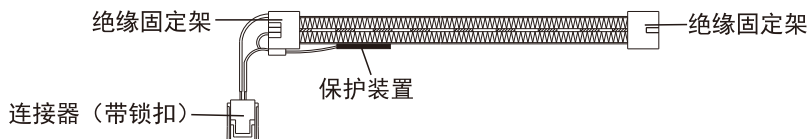

注: 本图示仅供参考, 具体以室内机所装为准。

安装室内机尺寸图

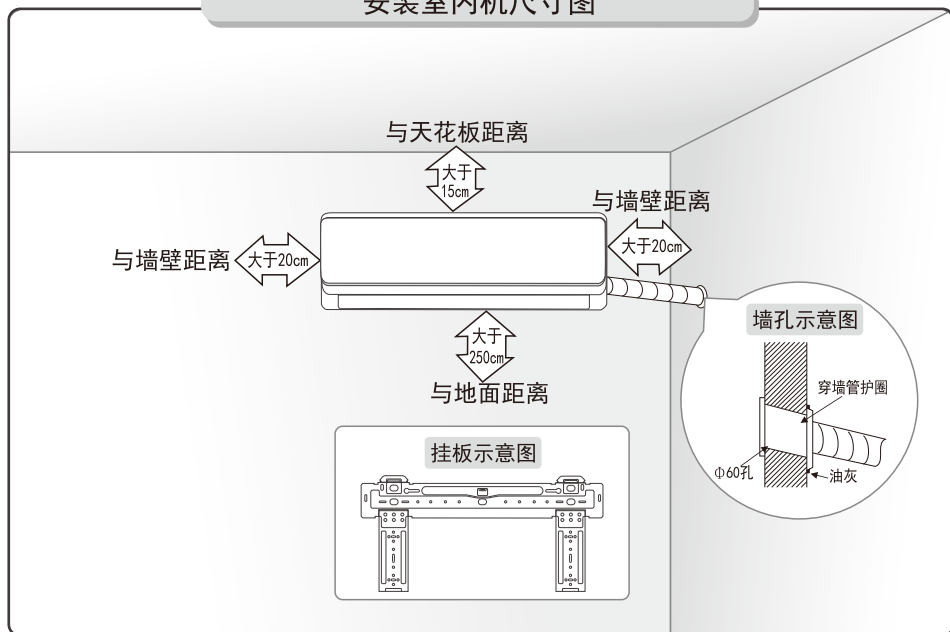

挂板

1. 安装室内机组的墙壁要坚硬、牢固，以防止振动。
2. 用“+”型螺钉固定挂板，将挂板水平地装到墙壁上，保证横向水平、纵向垂直。
3. 安装后用手拉动挂板，确认是否牢靠。挂板承重能力不低于空调器机组自重的4倍。

墙孔

1. 确定配管孔位置后，钻一个Φ60管道墙孔，孔应稍微向外侧倾斜。
2. 为保护配管及电缆穿过墙孔时不受损坏，同时避免空心墙存在鼠害，要安装穿墙管护圈。

管路走向

1. 根据机身相对位置，选择管路左出口或右出口，然后切掉对应出口下料。
2. 电源线走向可与管路分开，先切掉对应的出口下料，然后将电源线从出口下料孔穿出。

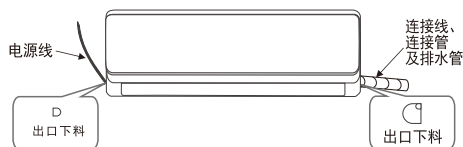

安装室内机

安装连接管

1. 拆下固定件把室内机管道拉出机壳。
2. 把连接管连接到室内机组上：对准管中心，用手指用力拧紧连接螺母，然后用扭力扳手拧紧连接螺母，直至扳手发出“咔嚓”声，方向按下图所示。所用力矩如侧面表格所示：

管子外径(mm)	旋紧扭矩(N·m)
Φ6	15~25
Φ9.52	35~40
Φ12	45~60

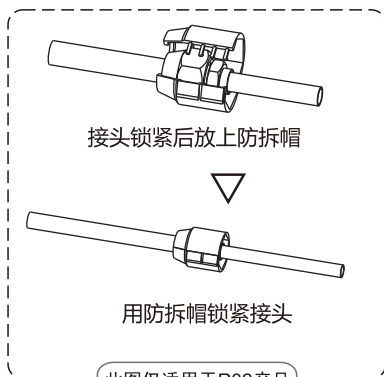
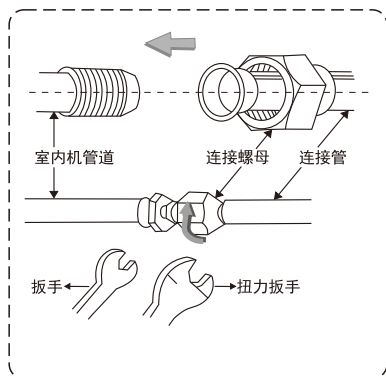

此图仅适用于R32产品

包扎配管

1. 把连接管、电缆、排水管按图所示整理直，接上排水管。
2. 用保温套管将室内机组与连接管的连接部位套住，然后用绝缘材料将保温管包封，防止连接部位产生冷凝水。
3. 用塑料扎带把连接管子、电缆和排水管包扎起来。

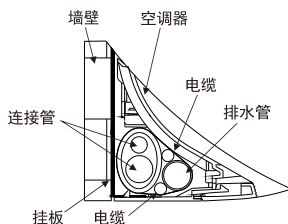

注：如未按图示整理，空调器可能会与墙壁贴合时出现空隙。

固定室内机

1. 把室内机组挂在挂板上，左右移动机组以确保吊钩正确地位于挂板上。
2. 向着挂板推机组的左下侧和右下侧，直到吊钩嵌入槽中听到“咔嚓”声为止。

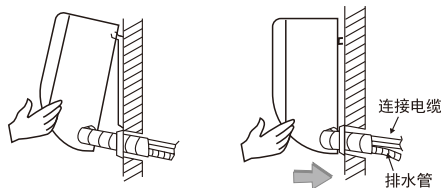

安装室外机尺寸图

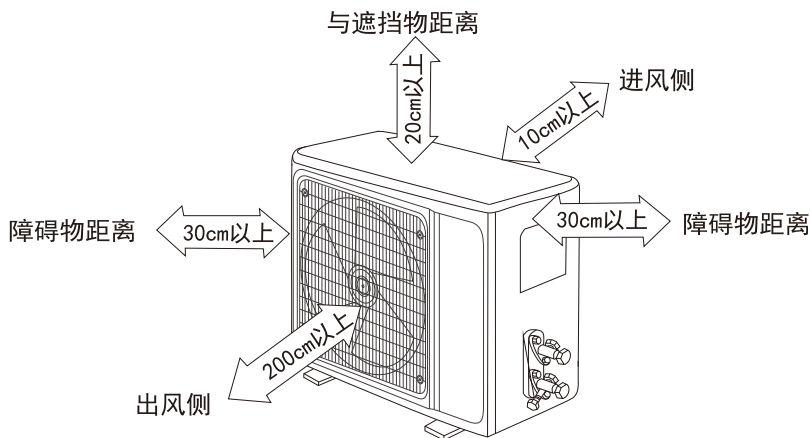

安装连接管

连接管连接室外机组：

将连接管锥口对准截止阀门，用手指用力拧紧连接螺母。然后用扭力扳手拧紧连接螺母，直到扳手发出“咔嗒”声。

★ 配管长度和高度

最大配管长度(米)	最大高度差(米)
12	5

注：配管长度大于5米但小于12米时，按20g/m补充制冷剂。

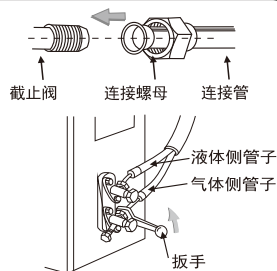

安装接线线

1. 拧松螺钉，从机组上拆下电器盖板。
2. 将电缆分别连接到室外机组接线端子板对应端子上(参见接线图)，如有信号连接插头则对接即可。
3. 接地线：按下电器架上的接地螺钉；将接地线头套入接地螺钉上拧入电器架接地孔位上。
4. 用紧固件(压线板)把电缆线可靠固定。
5. 把电器盖板装回原来位置并用螺钉固定。

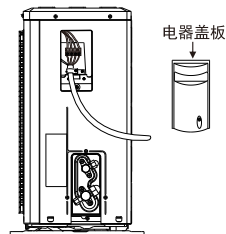

安装室外机

接线图

定频机接线图

单冷机接线图

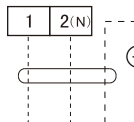

热泵机接线图

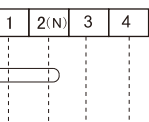

变频机接线图

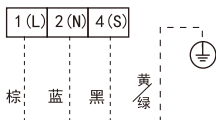

(如有机型带有连接插头, 直接对插即可。)

排除空气

★抽真空法 (R32/R410A制冷剂排空必须使用抽真空法)

请在开始工作前, 取下截止阀(气体阀和液体阀)盖子, 在工作结束时, 一定要拧紧盖子。(因有漏气的可能性)

1. 为了防止漏气及泄漏, 请拧紧室内、室外全部喇叭管的连接螺母;
2. 请按右图所示连接截止阀、充气软管、汇流阀、真空泵;
3. 请全部打开汇流阀的手柄Lo, 并进行抽真空处理, 抽真空应进行15分钟以上, 并确认复合型真空压力计指示已达到 $-0.1\text{MPa} (-76\text{cmHg})$;
4. 完成抽真空处理之后, 将截止阀用六角扳手全部打开;
5. 检查在室内、室外的连接部位, 确定无漏气。

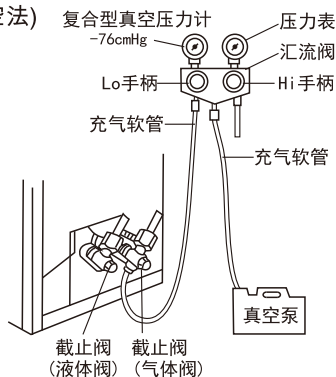

★室外机冷媒排空法

配管连接完毕后, 按下图所示进行。

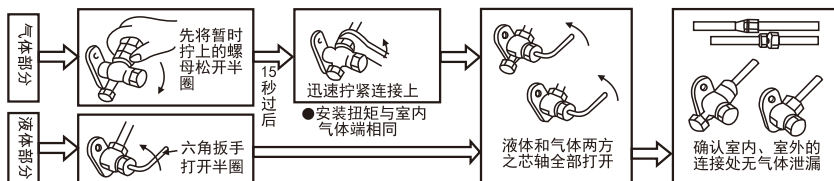

安装后检查项目

★电气安全检查

1. 接地检查：检查空调器接地线是否可靠接地。
2. 漏电检查(在空调器试运行时进行)：空调器安装后进行试运行，安装人员可用试电笔或万用表等仪器对外壳可能漏电部位进行检查，若有漏电现象应立即停机并进一步检查和判断故障原因，确属安装问题应解决后再进行试运行，直至空调器安全、正常运行。

★制冷剂泄漏检测

根据空调器安装时泄漏可疑点，如室内外机组连接的四个接口和截止阀、三通阀的阀芯等处，可用下述方法进行现场检查：

1. 泡沫法：将肥皂水或泡沫均匀地涂在或喷在泄漏可疑点，仔细观察有无气泡出现；
2. 仪器检漏法：按检漏仪说明书要求将探头对准泄漏可疑点仔细进行检查。

试运行

- ※确认所有的管路和连接线都已连接好。
- ※确认气体侧阀和液体侧阀都完全开启。
- ※将电源线连到带保护装置的电源上。
- ※遥控器装好电池。
- ※在制冷运转方式下将空调器运转30分钟或更长的时间。
- ※性能评定
测量进出气空气温度，并确定进气温度与出气温度之差是否大于10℃。

产品废弃处理

- ※产品安装后，废弃物（如包装材料等）请勿乱掉，应放置在垃圾堆放处。
- ※当产品损坏、替代时，请将报废产品交专业回收机构进行处理。

● 尊敬的**PHILIPS**空调用户：

感谢您选购**PHILIPS**空调器！在安装使用空调之前，请认真阅读本手册，以便您能充分享受到我公司提供的服务。

- 持有免费安装卡可享受免费安装服务一次
- 遥控器保修一年，整机保修三年。
- 全国10000余个服务网点，随时听候您的召唤
- 24小时服务热线：4008800066

1、注意事项

- 请您注意《安装保修卡》保修联和结算联是否齐全，如有缺漏请与销售单位联系补发。
- 只有在我公司办理了产品包修手续，才能享受我公司提供的“三包”服务；如果因非我公司指定的签约技术服务单位(简称服务网点,下同)维修引起故障,我公司只提供合理的收费服务。

2、安装指引

- 您可联系当地的**PHILIPS**空调服务网点约定上门服务时间。
- 请您检查为空调器提供的电路如电线、电表、保险丝、插座、开关等是否符合国家规定的电气安全标准，是否有良好的接地安全保护。
注意:电气设备安装连接，必须由具备电工证的专业技术人员施工，以免造成安全事故。
- 请您检查空调器使用的电源是否符合国家标准规定：220V~/50Hz (380V/3N~)±10%，这是您的空调安全长期运行的基本条件。
- 安装人员上门服务时，请您确认和使用我公司配套生产的配管，并主动出示《安装保修卡》和有效购机凭证。
- 空调安装后，应该有15分钟以上的试机时间，以检测安装效果，如果安装不当，您可拒交《安装保修卡》结算联给安装人员。
- 试机满意后，请您协助安装人员认真填写《安装保修卡》保修联和结算联，并请您填写结算联背面的用户监督内容，然后将结算联交给安装人员带回，以便办理保修手续。

3、保修期内维修指引

- 如果您的空调出现故障，请您致电4008800066。
- 维修人员上门服务时，请您确认其是否为**PHILIPS**空调指定服务网点人员，并主动出示《安装保修卡》保修联和有效购机凭证。
- 空调维修后，应该有15分钟以上的试机运行时间，以检查维修效果。若故障未能彻底排除，您可拒绝在《保修记录栏》上签字。
- 空调运转正常后，请您在《保修记录栏》上签名确认。
维修内容并提出宝贵意见，如果您是单位用户，请加盖公章。

4、用户投诉途径

- **PHILIPS**空调全国统一服务热线:4008800066(免长途话费)。
- 本保修卡内容如有变动，恕不另行通知。

免费安装和“三包”政策

一、免费安装政策

- 1、凡购买**PHILIPS**分体挂壁式、落地式空调的用户均可持免费安装卡享受我公司提供的一次性免费上门安装服务。

2、免费安装条件

- 必须提供《安装保修卡》保修联和结算联；
- 能提供有效的购机凭证；
- 必须由我公司指定服务网点安排人员安装。

3、协商收费事项

- 用户要求加长连接管时，管道材料费及补加制冷剂费用；
- 在3楼及以上楼层墙外实施高空作业；
- 在钢筋混凝土墙体上钻孔；
- 在厚度超过40cm的砖墙上钻孔；
- 在用水钻开孔或砖墙（厚度≤40cm）上用冲击钻钻墙孔；
- 空调搬拆移位或重新安装。

- 4、其它不符合免费安装条件的事项，实行收费安装。

二、保修政策

- 1、凡购买的**PHILIPS**系列空调,并按规定办理了保修手续的用户,均可享受整机3年保修服务。
- 2、凡购买**PHILIPS**空调工程机,并按规定办理了保修手续的用户,其保修时间按照销售合同中约定的保修时间提供保修服务。

3、免费保修条件

- 必须提供《安装保修卡》保修联,并已办理了保修手续;
- 能提供有效的购机发票或购机凭证;
- 必须由我公司指定的服务网点安排人员进行安装和维修;
- 必须在保修期内;
- 非人为原因造成的故障;
- 如无法出示有效购机凭证,其购买日期按产品条形码上的出厂日期计算,如安装保修卡保修联的室内机条形码不存在,则不予保修。

4、保修登记程序

- 空调安装、调试合格后,请协助安装人员填写《安装保修卡》结算联和保修联,并把结算联交我公司安装人员;
- 请您工整地填写保修卡上需要填写的内容,以便我们为您提供满意的服务;
- 保修卡保修联是保修期内获得免费服务的必备凭证,请妥善保管。

三、产品退换政策

参照国家有关部委《部分商品修理更换退货责任规定》执行。

不属于“三包”服务范围的事项(实行收费制度)

- 1、因用户电源电压不稳,超过空调器使用范围或线路不规范,不符合国家安全用电标准造成空调损坏的;
- 2、因用户使用不当、保管不善而造成损坏的;
- 3、非我公司指定的服务网点安装、维修、移机而造成损坏的;
- 4、无《安装保修卡》保修联和有效购机凭证及未办理保修手续的;
- 5、《安装保修卡》保修联的空调型号、机身号码与所维修的空调型号、机身号码不相符合的;
- 6、《安装保修卡》或有效购机凭证被涂改的;
- 7、我司在降价销售,在《**PHILIPS**空调保修卡》或机体上印有“等外品”、“处理品”、“优惠品”等字样的空调;
- 8、所购空调超过保修期的;
- 9、因不可抗拒因素或使用环境恶劣造成损坏的;
- 10、非我公司承诺的服务项目和内容。

尊敬的用户：为了保障您的权益以及我们能更好的为您服务，请认真填写下表相关栏目（是打“√”否打“×”）

PHILIPS 空调安装监督表	
安装人员填写	室外温度：（ ）℃ 室内进风温度：（ ）℃ 房间面积：（ ）m ² 室内出风温度：（ ）℃ 电源电压：（ ）V~ 电源线截面积：（ ）mm ² 运转压力：（ ）MPa 绝缘电阻：（ ）MΩ 运转电压：（ ）V~
用户监督项目	1、安装人员是否向您出示安装监督表并介绍监督内容 （ ） 2、安装位置是否征求了您的意见 （ ） 3、连接管是否包扎且平整美观 （ ） 4、是否对室内机进行排水试验 （ ） 5、室内机和室外机安装是否用固定装置固定平稳牢靠 （ ） 6、根据《国家标准房间空调器安装规范》规定：2P以上柜机 安装应安装漏电保护器或空气开关等保护装置(用户另购)， 安装人员是否告知 （ ） 7、室外机排风是否顺畅（是否符合说明书安装空间的要求） （ ） 8、连接管穿墙孔是否内高外低，安装后是否封堵墙孔并可有效 防止雨水进入室内 （ ） 9、是否在室内、外机连接管接头处检查制冷剂有否泄漏 （ ） 10、安装人员是否为您做了15分钟以上试机运行 （ ） 11、是否打扫卫生，把家具归位 （ ） 12、是否向您详细介绍遥控器的使用方法 （ ） 13、是否向您介绍过滤网的清洗方法 （ ）
用户确认 (用户填写)	1、服务人员是否如实填写检查记录 （ ） 2、服务人员是否检测您的电源,并提出改进意见 （ ） 3、是否在保修卡保修联写下当地 PHILIPS 空调维修网点的电话 （ ） 4、安装位置您是否确认 （ ）
	对安装服务的整体评价： 非常满意（ ） 满意（ ） 一般（ ） 不满意（ ） 用户签字(盖章)： 日期： 年 月 日



南京智浦供应链管理有限公司

地址：南京市建邺区奥体大街68号（国际研发总部园）3栋9层西南区

网址：www.philips.com

电话：400-8800-066

经皇家飞利浦有限公司授权使用其注册的飞利浦商标和飞利浦盾型商标，
本产品由南京智浦供应链管理有限公司负责制造和销售，南京智浦供应链
管理有限公司是本产品的担保人。



飞利浦空调官微