

PHILIPS

EasyKey

7000 Series

Khoá tay kéo đẩy

DDL702E

Tài liệu hướng dẫn

Đăng ký sản phẩm và nhận hỗ trợ tại trang
Web sau.

www.philips.com/support



Mục Lục

1. Thông tin quan trọng 02

An Toàn
Cảnh báo
Cách xử lý sản phẩm cũ và Pin cũ

Khoá Trái từ mặt trong phòng (Khoá chống làm phiền)
Chìa cơ mở khoá khẩn cấp

2. Cách lắp đặt Khoá Thông Minh 03

Bảng kê hàng hoá
Bản vẽ lắp ghép 3D
Những điều cần biết trước khi lắp đặt
Hướng dẫn các bước Lắp đặt

6. Các chức năng khác 18

Chức năng cảm ứng mở khoá từ mặt trong
Phím Chức năng phòng hộ
Phím Tắt tiếng
Trở về chế độ xuất xưởng, khôi phục trạng thái ban đầu bằng 1 phím

3. Giới thiệu chi tiết về Khoá Thông Minh 08

Mặt khoá trước
Mặt khoá sau

7. ý nghĩa Đèn báo 20

Đèn hiển thị chế độ đóng mở khoá
Đèn báo tín hiệu Pin yếu
Đèn báo phòng hộ
Đèn hiển thị Tắt tiếng
Đèn hiển thị Khoá Trái
Đèn hiển thị Khoá hệ thống
Đèn hiển thị của Phím [OPEN/ CLOSE]
Đèn hiển thị đóng mở công tắc cảm biến

4. Cách cài đặt cho Khoá Thông Minh 09

Những điều cần biết trước khi lắp đặt
Đăng nhập mô thức Quản Lý
Thay đổi mật mã chủ
Thêm người dùng
Xoá người dùng
Cặt đặt hệ thống
Chức năng mở rộng
Truy xuất hệ thống
Hướng dẫn kết nối với APP

8. Cách loại trừ sự cố 22

Các loại và phương pháp cảnh báo
Cách dùng Sạc dự phòng
Cách thay Pin

5. Sử dụng Khoá thông minh 16

Mở cửa từ mặt trong/ từ mặt ngoài

9. Bản thuyết minh chất liệu 25

1. Thông tin quan trọng

An Toàn

- ◆ Đọc kỹ hướng dẫn sử dụng trước khi dùng Khoá, những hỏng hóc do không tuân thủ theo tài liệu hướng dẫn sẽ nằm ngoài phạm vi bảo hành.
- ◆ Dùng những linh kiện/ Phụ kiện do nhà sản xuất chỉ định
- ◆ Chỉ dùng Pin kiểm được cấp theo máy, hoặc Pin cùng quy cách chủng loại.
- ◆ Không được tháo rời sản phẩm để tránh làm hỏng sản phẩm.
- ◆ Không dùng các dụng cụ sắc nhọn tiếp xúc với Bộ nhận diện vân tay.
- ◆ Không để sản phẩm tiếp xúc với nước mưa hoặc môi trường gần nước.
- ◆ Không để sản phẩm tiếp xúc với các chất ăn mòn.
- ◆ Không treo đồ lên Tay kéo của khoá để tránh ảnh hưởng đến việc vận hành.
- ◆ Khi vệ sinh phải dùng khăn mềm.
- ◆ Không được tháo Pin khi đang thực hiện thao tác cài đặt.
- ◆ Người lắp đặt khoá phải là người có chuyên môn về Khoá, lắp đặt theo đúng tài liệu hướng dẫn cung cấp, không tự ý tháo rời kết cấu khoá, giữ gìn tem nhãn niêm phong nguyên đai nguyên kiện.
- ◆ Sau khi Khoá được lắp đặt hoàn chỉnh, cần sớm thay đổi mật mã quản lý, bảo quản chìa cơ cẩn thận và không được tiết lộ mật mã tùy tiện.
- ◆ Khoá phát tín hiệu Pin yếu thì cần lập tức thay Pin, lắp Pin cần chú ý cực âm dương phải đúng chiều.

Cảnh Báo

- ◆ Không được để Pin gần với nguồn nhiệt tránh gây cháy nổ.
- ◆ Không dùng nguồn điện không phù hợp để cấp nguồn cho Khoá
- ◆ Không dùng vật Kim loại bắc cầu 2 cực Pin tránh gây nổ Pin.
- ◆ Người bảo hành sửa chữa phải là người được Philips uỷ quyền
- ◆ Không dùng linh phụ kiện của các Nhà Cung Cấp trôi nổi hoặc NCC không phải Philips giới thiệu nếu không có thể sẽ bị mất hiệu lực bảo hành.

Cách xử lý sản phẩm cũ và Pin cũ

- ◆ Bạn có thể thu gom tái chế Khoá thông minh của bạn tại Trung tâm bảo hành được Philips uỷ quyền, nếu sản phẩm của bạn đáp ứng đủ điều kiện thì bạn có thể được hưởng giảm giá.
- ◆ Vui lòng tìm hiểu cách phân loại rác thải theo quy định của địa phương.
- ◆ Tuân thủ quy định địa phương, không vứt rác thải điện tử lẫn với rác sinh hoạt.
- ◆ Thu gom, đặt Sản phẩm Cũ đúng chỗ để tránh ảnh hưởng đến môi trường và gây ảnh hưởng đến sức khoẻ cộng đồng.
- ◆ Pin và rác thải của Pin không được xử lý chung với rác thải sinh hoạt.
- ◆ Vui lòng tuân thủ cách thu gom rác thải Pin, phân loại rác thải Pin để đảm bảo môi trường và sức khoẻ cộng đồng.

2. Cách lắp đặt Khoá Thông Minh

Bảng kê hàng hoá

Danh sách này chỉ mang tính chất tham khảo, vui lòng lấy bao gói thực tế làm chuẩn.

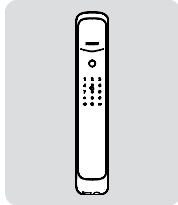

① Mặt khoá trước, kèm đệm Silicon

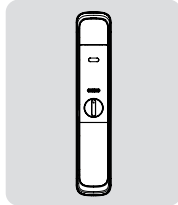

② Mặt khoá sau, kèm đệm Silicon

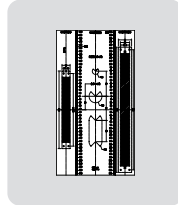

③ Giấy khoét lỗ khoá

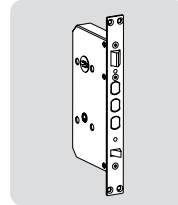

④ Ruột khoá

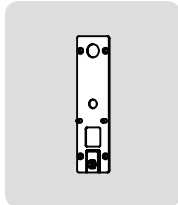

⑤ Tấm ốp cố định khoá



⑥ Tài liệu hướng dẫn



⑦ Phiếu bảo hành

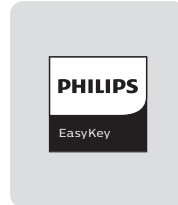

⑧ Giấy Chứng nhận

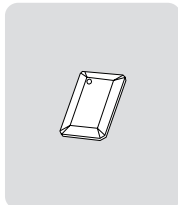

⑨ Thẻ từ

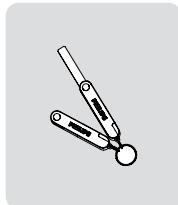

⑩ Chìa cơ x 2



⑪ Pin

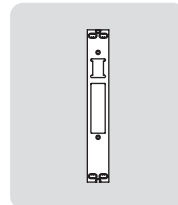

⑫ Miếng đón khoá

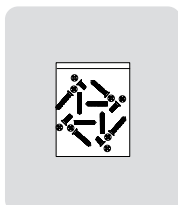

⑬ Túi vít

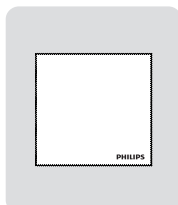

⑭ Khăn lau

Bản vẽ lắp ghép 3D

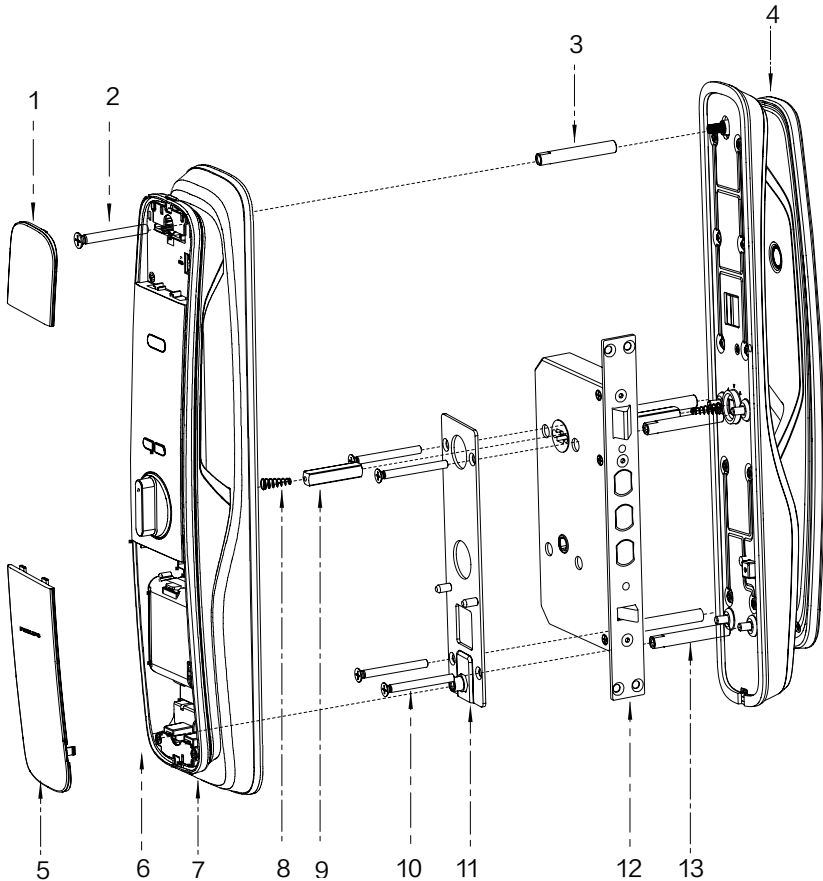

1. Nắp đậy trên mặt sau x1

2. Vít nổi M6 x1

3. Ống nổi vít M6 x1

4. Mặt Khoá trước x1

5. Nắp đậy Pin x1

6. Vít cố định M6 x1

7. Mặt khoá sau x1

8. Lò xo x2

9. Trục suất vuông x2

10. Vít nổi M5 x4

11. Tấm ốp cố định khoá x1

12. Ruột khoá x1

13. Trục nổi vít M5 x4

Những điều cần biết Trước khi lắp đặt

Bước 1 | Kiểm tra hướng mở cửa

Bộ khoá này phù hợp cho 4 hướng mở như sau: Trái - Kéo ra, Phải - Kéo ra, Trái - Đẩy vào, Phải - Đẩy vào.

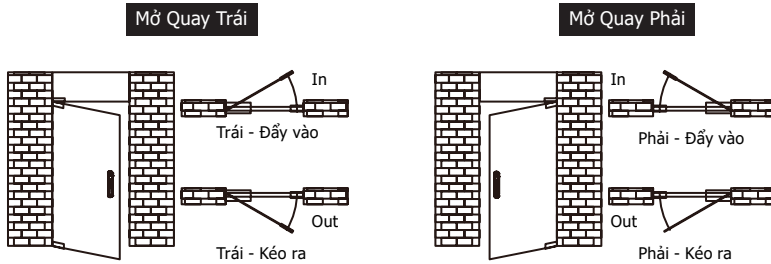

⚠️ Chú ý

1. Căn cứ độ dày Cửa chọn linh kiện trong túi cho phù hợp.
2. Túi linh kiện khi xuất xưởng mặc định là cho độ dày cửa từ 60-90mm, nếu Cửa dày quy cách khác vui lòng liên hệ báo lại chúng tôi.

Bước 2 | Thay đổi chiều hướng lưới

1. Lấy lục giác tháo vít lục giác theo chiều ngược kim đồng hồ, tháo bung tấm ốp trước.
2. Lấy lưới gà xuống, xoay 180 độ, rồi lắp trả về vị trí cũ

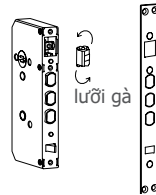
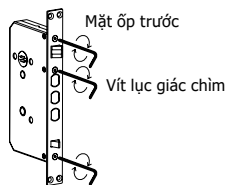

3. Lắp mặt ốp về vị trí cũ và xoắn chặt vít lại.

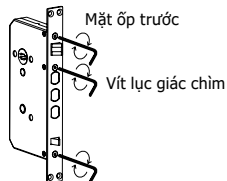

Hướng dẫn các bước Lắp đặt

Hướng dẫn dưới đây là cho Cửa mở quay Phải, nếu là Cửa mở quay trái thì cần đọc kỹ lại phần "Trước khi lắp đặt" để điều chỉnh hướng Khóa cho phù hợp.

- 1 Khoan khoét lỗ trên cánh cửa theo Giấy khoét lỗ khoá, nhét Ruột khoá vào rồi bắn vít cố định chặt.

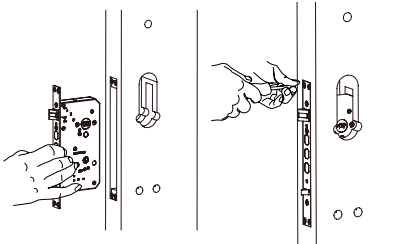

- 2 Mặt khoá ngoài siết các ống nối vít lên, nhét lò xo vào trước, rồi đút suốt vuông vào Lỗ chờ trên Tay kéo.

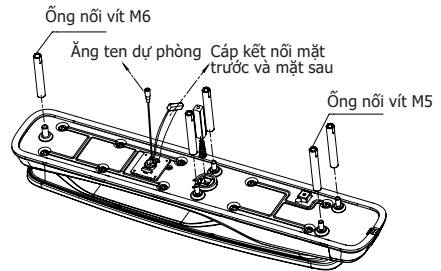

⚠️ Chú ý

Khi lắp đặt các lưỡi chốt không được thò ra ngoài.

⚠️ Chú ý

Lựa chọn Suốt vuông và Ống nối vít cho phù hợp với độ dày cửa

- 3 Luồn cáp qua lỗ khoét phía trên, Suốt vuông của Mặt khoá ngoài rọi chuẩn vào lỗ trên Bụng cửa, Mặt khoá ngoài ốp ngòi phẳng lên mặt cửa.

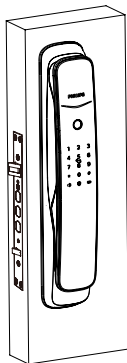

- 4 Tăm cố định khoá đặt lên mặt trong của cửa và cố định chặt bằng 4 vít liên kết M5.

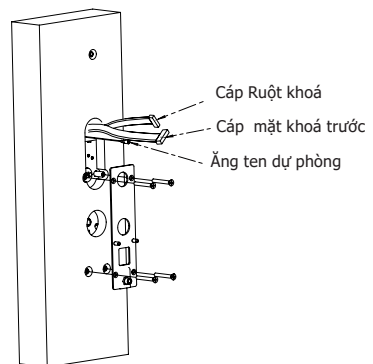

- 5 Lấy lò xo và suất vuông nhét vào lỗ chờ trên mặt khoá trong.

- 6 Lấy Cáp liên kết trên mặt khoá trước và Bụng cắm vào vị trí chân giắc tương ứng trên Mặt khoá trong, lỗ suất vuông rọi chuẩn với Bụng cửa, mặt khoá trong ngòi bằng phẳng lên cửa.

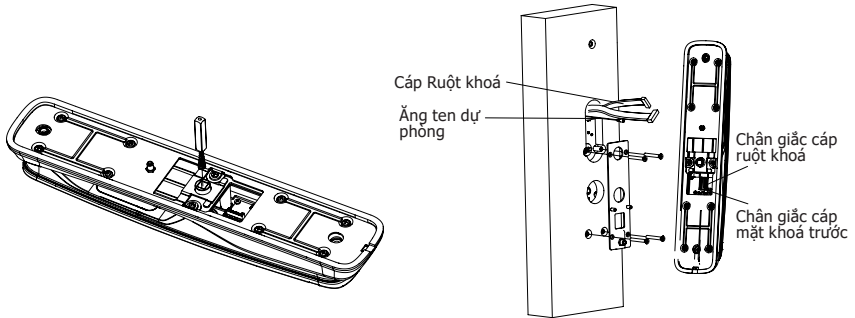

⚠ Chú ý

giấu các dây kết nối phụ vào trong lỗ cửa hoặc trên khe của Mặt khoá trong

- 7 Mở nắp ốp trên và phần ốp Pin ra, rồi dùng 2 vít M6 siết chặt để cố định Mặt khoá sau

- 8 Đậy nắp ốp trên và Nắp Pin vào. Sau đó căn chỉnh để lắp đặt Miệng đón khoá

- 9 Kiểm tra các nút xoay, chìa cơ, và các chi tiết xem đã ổn thoả chưa.

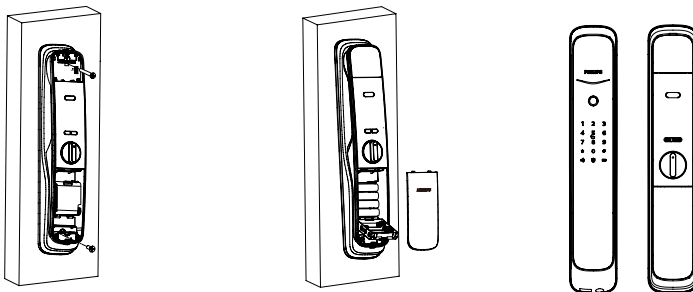

⚠ Chú ý

Sau khi lắp đặt xong Miệng đón khoá, cần kiểm tra xem các Lưỡi khoá khi lao vào ổ chờ của Miệng đón thật thò có trơn tru không.

3. Giới thiệu chi tiết về Khoá Thông Minh

Danh mục này chỉ mang tính chất tham khảo, chi tiết xin lấy đóng gói thực tế làm chuẩn.

Mặt khoá trước

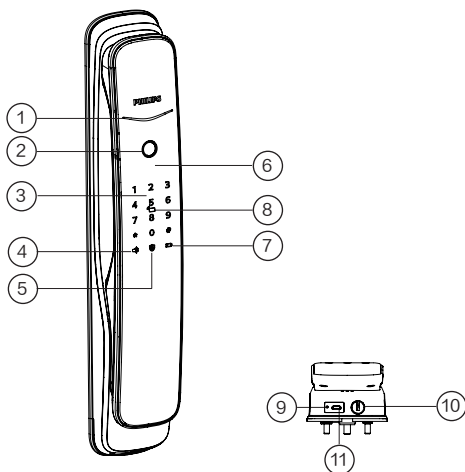

①	Đèn báo đóng mở cửa
②	Bộ cảm ứng vân tay (mặt sau tay kéo trước)
③	Khu bàn phím
④	Phím tắt tiếng
⑤	Phím phòng hộ
⑥	Tay kéo đẩy
⑦	Đèn cảnh báo yếu Pin
⑧	Vùng nhận diện Thẻ từ
⑨	Restart và cổng nguồn khẩn cấp
⑩	Lỗ chìa khoá cơ
⑪	Cổng sạc dự phòng

Mặt khoá sau

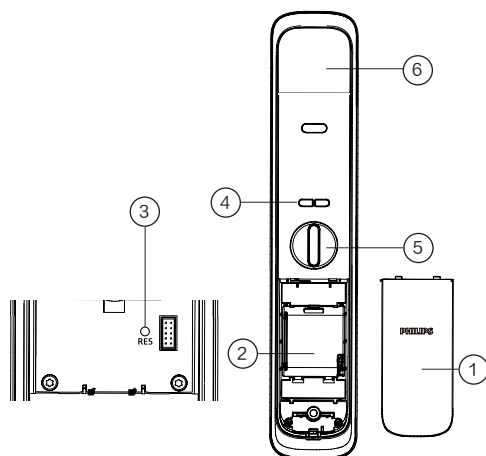

①	Nắp đậy PIN
②	Khoang Pin
③	Cổng tắc khoá tự động/ Thủ công (A/M)
④	Phím OPEN/ CLOSE
⑤	Nút xoay
⑥	Tay kéo đẩy

4. Cách cài đặt cho Khoá Thông Minh

Những điều cần biết trước khi lắp đặt

◆ Hệ thống mở khoá thông minh chia làm 2 chế độ: Chế độ Chung và Chế độ xác thực kép

Chế độ Chung Mở khoá bằng bất kỳ mô thức nào đó mà đã đăng ký vào khoá.

Chế độ xác thực kép khuôn mặt + mật khẩu + vân tay thì kết hợp bất kỳ 2 tổ hợp này lại mới mở được cửa.

◆ Mã số thứ tự người dùng

Khi muốn xoá 1 người dùng nào đó, thì có thể xoá bằng chính mã số thứ tự của người dùng đó mà không phải xoá toàn bộ người dùng.

Bạn có thể liệt kê mã số người dùng vào bảng biểu sau để tiện quản lý và theo dõi.

Stt	Họ và Tên	Vân tay	Mật Mã	Thẻ từ
00				
01				
02				
03				
04				
05				
06				
07				
08				
09				

◆ Ý nghĩa của biểu tượng

								
Mật mã chủ	Mật mã dùng 1 lần	Mật mã người dùng	Nhập vân tay	Thẻ từ	Số thứ tự người dùng 00-09	Số thứ tự người dùng từ 00-99	Phím #	Phím *

⚠️ Chú ý

1. Phím * là phím quay trở về.
2. Mật mã xuất xưởng mặc định là 12345678.

Đăng nhập vào thư mục Quản lý

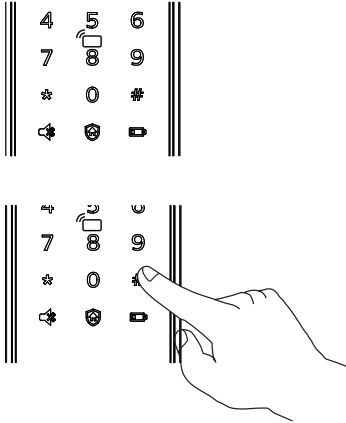

Sau khi làm sáng màn hình, ấn phím #, nhập mật mã chủ, ấn # để xác nhận, sau đó giao diện sẽ vào trình quản lý.

Thay đổi mật mã chủ



Ấn phím #, nhập mật mã chủ, ấn # để xác nhận



Ấn phím 1 để sửa lại mật mã chủ.



Nhập mật mã chủ mới, ấn # để xác nhận, nhập lại mật mã chủ mới, ấn # để xác nhận, sau khi giọng nói thông báo xác nhận đã thay đổi thành công, ấn phím * để trở về thư mục trước và ấn cho đến khi thoát hẳn giao diện.

Thêm người dùng

Thêm mật mã cho thành viên



Thêm mật mã cho thành viên



Ấn phím 2 để vào mục tăng thêm thành viên, rồi ấn phím 1 để thêm mật mã cho thành viên, hệ thống sẽ tự động sắp xếp số thứ tự và đọc giọng nói thông báo.



Nhập 6-12 ký tự để làm mật mã, sau đó ấn # để xác nhận, nhập lại mật mã đó 1 lần nữa, ấn # để xác nhận. Giọng nói thông báo đã thực hiện thành công, ấn * để về thư mục trước và ấn đến khi thoát hẳn giao diện.

Thêm mật mã sử dụng 1 lần



Ấn phím #, nhập mật mã chủ, ấn # để xác nhận



Ấn phím 2 để vào thư mục cài đặt, ấn tiếp số 2 để cài đặt mật mã sử dụng 1 lần



Nhập 6-12 ký tự để làm mật mã, sau đó ấn # để xác nhận, nhập lại mật mã đó 1 lần nữa, ấn # để xác nhận. Giọng nói thông báo đã thực hiện thành công, ấn * để về thư mục trước và ấn đến khi thoát hẳn giao diện.

Thêm Vân tay cho thành viên



Ấn phím #, nhập mật mã chủ, ấn # để xác nhận



Ấn phím 2 để vào thư mục thêm thành viên, sau đó Ấn phím 3 để thêm Vân tay, hệ thống sẽ tự động sắp xếp số thứ tự và đọc giọng nói thông báo.



Đặt vân tay lên vùng cảm biến, giọng nói báo "Nhấc tay lên, rồi đặt tay xuống", lặp lại nhiều lần, Giọng nói thông báo thành công, ấn phím * để trở về thư mục trước và ấn cho đến khi thoát hẳn giao diện

Thêm Thẻ từ cho thành viên



Ấn phím #, nhập mật mã chủ, ấn # để xác nhận



Ấn phím 2 để vào thư mục thêm thành viên, sau đó Ấn phím 4 để thêm Thẻ từ, hệ thống sẽ tự động sắp xếp số thứ tự và đọc giọng nói thông báo.



Cầm Thẻ từ quẹt gần vào Khu đọc Thẻ cho đến khi nghe thấy tiếng "Ting", Giọng nói thông báo thành công, ấn phím * để trở về thư mục trước và ấn cho đến khi thoát hẳn giao diện

Xoá người dùng/ Thành viên

Xoá Mật mã của từng thành viên



Ấn phím #, nhập mật mã chủ, ấn # để xác nhận



Ấn phím 3 để vào thư mục xoá thành viên, sau đó Ấn phím 1 để xoá mật mã thành viên, ấn tiếp phím 1 để xoá mật mã thành viên đó.



Nhập mã số thứ tự của thành viên cần xoá (số thứ tự 00-09), ấn # để xác nhận. Giọng nói thông báo thành công, ấn phím * để trở về thư mục trước và ấn cho đến khi thoát hẳn giao diện

Xoá mật mã của toàn bộ thành viên



Ấn phím #, nhập mật mã chủ, ấn # để xác nhận



Ấn phím 3 để vào thư mục xoá thành viên, sau đó Ấn phím 1 để xoá mật mã thành viên, ấn tiếp phím 2 để xoá tất cả mật mã thành viên. Giọng nói thông báo thành công, ấn phím * để trở về thư mục trước và ấn cho đến khi thoát hẳn giao diện

Xoá Mật mã sử dụng 1 lần



Ấn phím #, nhập mật mã chủ, ấn # để xác nhận



Ấn phím 3 để vào thư mục xoá thành viên, sau đó Ấn phím 2 để xoá mật mã sử dụng 1 lần.



Giọng nói thông báo thành công, ấn phím * để trở về thư mục trước và ấn cho đến khi thoát hẳn giao diện.

Xoá Vân tay của từng thành viên



Ấn phím #, nhập mật mã chủ, ấn # để xác nhận



Ấn phím 3 để vào thư mục xoá thành viên, sau đó Ấn phím 3 để xoá vân tay, tiếp ấn phím 1 để xoá vân tay thành viên đó.



Nhập mã số thứ tự của thành viên cần xoá (số thứ tự 00-99), ấn # để xác nhận. Giọng nói thông báo thành công, ấn phím * để trở về thư mục trước và ấn cho đến khi thoát hẳn giao diện.

Xoá toàn bộ Vân tay thành viên



Ấn phím #, nhập mật mã chủ, ấn # để xác nhận



Ấn phím 3 để vào thư mục xoá thành viên, sau đó Ấn phím 3 để xoá vân tay thành viên, tiếp ấn phím 2 để xoá toàn bộ vân tay thành viên. Giọng nói thông báo thành công, ấn phím * để trở về thư mục trước và ấn cho đến khi thoát hẳn giao diện.

Xoá Thẻ từ của từng thành viên



Ấn phím #, nhập mật mã chủ, ấn # để xác nhận



Ấn phím 3 để vào thư mục xoá thành viên, sau đó Ấn phím 4 để vào mục xoá Thẻ từ của thành viên, Ấn phím 1 để vào mục xoá từng thẻ. Ấn phím * để trở về thư mục trước và ấn cho đến khi thoát hẳn giao diện.

Xoá toàn bộ Thẻ từ



Ấn phím #, nhập mật mã chủ, ấn # để xác nhận



Ấn phím 3 để vào thư mục xoá thành viên, sau đó Ấn phím 4 để xoá thẻ từ của thành viên, sau đó ấn phím 2 để xoá tất cả thẻ từ. Giọng nói thông báo thành công, ấn phím * để trở về thư mục trước và ấn cho đến khi thoát hẳn giao diện.

Đưa hệ thống về chế độ Xuất Xưởng

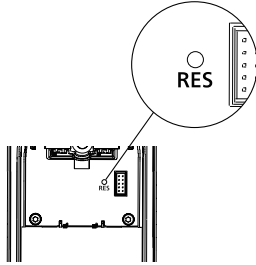

Mở nắp đậy hộp Pin, dùng vật nhọn nhấp kép vào phím RES, nghe thấy tiếng thông báo Khóa đã về chế độ xuất xưởng, tức là tất cả các thông tin đã bị xoá sạch

Cài Đặt Hệ Thống

Cài đặt ngôn ngữ



Ấn phím #, nhập mật mã chủ, ấn # để xác nhận



Ấn phím 4 để vào thư mục cài đặt hệ thống, sau đó Ấn phím 1 để vào cài đặt ngôn ngữ.



Lựa chọn ngôn ngữ bạn cần: Tiếng Anh chọn phím 2. Giọng nói thông báo thành công, ấn phím * để trở về thư mục trước và ấn cho đến khi thoát hẳn giao diện.

⚠️ Chú ý

Âm lượng mặc định trong máy là mức Âm cao.

Cài đặt về Âm Lượng



Ấn phím #, nhập mật mã chủ, ấn # để xác nhận



Ấn phím 4 để vào thư mục cài đặt hệ thống, sau đó Ấn phím 2 để vào cài đặt Âm lượng.



Lựa chọn mức âm lượng: Âm lượng cao ấn phím 1; Âm lượng thấp ấn phím 2; im lặng (tắt âm lượng) ấn phím 3. Giọng nói thông báo thành công, ấn phím * để trở về thư mục trước và ấn cho đến khi thoát hẳn giao diện.

⚠️ Chú ý

Âm lượng mặc định trong máy là mức Âm cao.

Phương thức Khóa xác thực kép



Ấn phím #, nhập mật mã chủ, ấn # để xác nhận



Ấn phím 4 để vào thư mục cài đặt hệ thống, sau đó Ấn phím 3 để vào tổ hợp xác thực kép.



Phương thức xác thực đơn ấn phím 1; Phương thức xác thực kép ấn phím 2. Giọng nói thông báo thành công, ấn phím * để trở về thư mục trước và ấn cho đến khi thoát hẳn giao diện.

Chức năng mở rộng



Ấn phím #, nhập mật mã chủ, ấn # để xác nhận.



Ấn phím 5 để vào thư mục chức năng mở rộng.



Kết nối Internet ấn phím 1; Thoát khỏi Internet ấn phím 2.



Chức năng mở rộng là chức năng tùy chọn.

Truy xuất hệ thống

Kiểm tra mã bảo mật



Ấn phím #, nhập mật mã chủ, ấn # để xác nhận



Ấn phím 6 để vào thư mục kiểm tra, tiếp ấn phím 1 để kiểm tra bảo mật, hệ thống sẽ tự động đọc mã số Series của sản phẩm.



Phương thức kiểm tra nhanh mã bảo mật:
Ấn phím 400#

Kiểm tra về đời Khoá



Ấn phím #, nhập mật mã chủ, ấn # để xác nhận



Ấn phím 6 để vào thư mục kiểm tra, tiếp ấn phím 2 để kiểm tra phần mềm, hệ thống sẽ tự động đọc phiên bản phần mềm.



Phương thức kiểm tra nhanh phần mềm: Ấn phím 114#

Hướng dẫn kết nối với APP



Do mỗi dòng khoá có tính năng khác nhau, Quý khách vui lòng liên hệ với Đại diện bán hàng để xác nhận xem sản phẩm Khoá mua về có hỗ trợ kết nối mạng hay không.

Tải APP tại đây



Tải APP bằng cách quét mã QR tại đây và tiến hành cài đặt

Add thêm Khoá

1. Với khoá Bluetooth

- ① Xác nhận tình trạng PIN đã được sạc đầy.
- ② Sau khi đăng ký thành công theo lời nhắc của Ứng dụng, hãy nhấp vào phần Thêm thiết bị trên trang chủ, chọn [Khóa cửa thông minh Bluetooth] để kết nối với Khoá và hoàn thành kết nối mạng theo lời nhắc của APP.

2. Với Khoá Wi-Fi, Khoá nhận diện khuôn mặt, Khoá có màn hình.

- ① Xác nhận tình trạng PIN đã được sạc đầy.
- ② Ấn phím **【#】** và nhập mật mã quản lý, rồi ấn tiếp phím **【#】** để vào thư mục Quản Lý, ấn phím **【5】** rồi ấn phím **【#1】** để kết nối Mạng, sau đó giọng nói cất lên "Connecting, please wait a moment - Đang kết nối, vui lòng chờ".
- ③ Sau khi đăng ký thành công theo lời nhắc của Ứng dụng, hãy nhấp vào phần Thêm thiết bị trên trang chủ, chọn [Khóa cửa thông minh Wi-Fi/ Khoá nhận diện khuôn mặt/ Khoá có màn hình] để kết nối với Khoá và hoàn thành kết nối mạng theo lời nhắc của APP.

Chú ý

Khóa cửa hiện chỉ hỗ trợ kết nối với bộ định tuyến Wi-Fi băng tần 2.4Ghz (không hỗ trợ băng tần 5G), vui lòng đảm bảo khoảng cách giữa đầu Model phát Wifi với Khóa Cửa không quá 10 mét, nếu không sẽ ảnh hưởng đến việc kết nối hoặc kết nối sẽ bị chập chờn không ổn định.

5. Sử dụng Khoá thông minh

Mở cửa từ mặt trong/ từ mặt ngoài

Mở cửa từ mặt ngoài



- ① Vuốt sáng khu vực bàn phím, rồi ấn mật mã đã cài đặt, kết thúc bằng phím # để xác nhận.
- ② Giọng nói thông báo "Đã mở cửa", dùng tay đẩy hoặc kéo nhẹ cánh cửa ra.

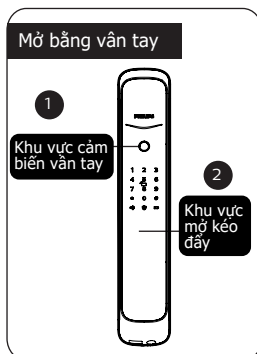

- ① Đặt dấu vân tay đã cài đặt lên Bộ nhận diện vân tay.
- ② Giọng nói thông báo "Đã mở cửa", dùng tay đẩy hoặc kéo nhẹ cánh cửa ra.

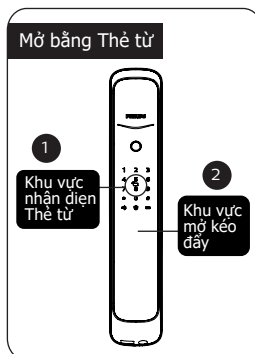

- ① Mặt đứng nhìn thẳng vào Camera.
- ② Giọng nói thông báo "Đã mở cửa", dùng tay đẩy hoặc kéo nhẹ cánh cửa ra.

Mở cửa từ mặt trong



Mặt trong có nút xoay, xoay nút trực tiếp để mở khoá



Nhấp đúp phím OPEN, rồi đẩy hoặc kéo để mở cửa.



Trên Tay cầm có bộ cảm ứng hồng ngoại, Ngón tay đồng thời ôm mặt trước và sau của Tay đẩy là có thể mở cửa.

Khoá Trái từ mặt trong phòng (Khoá chống làm phiền)

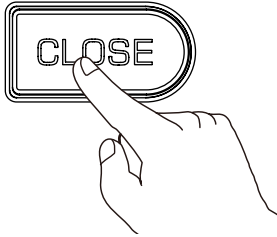

Cửa đóng lại, ấn và giữ Phím CLOSE, phím CLOSE sẽ phát sáng màu đỏ 1 lần, Giọng nói thông báo Khoá đã được Khoá Trái.

⚠️ Chú ý

1. Khi khoá ở chế độ Khoá Trái, mặt khoá trước sẽ bị vô hiệu, khi đó nếu Tay vuốt vào bàn phím thì hệ thống sẽ hiển thị 15937 (X), và giọng nói thông báo là Cửa đã được Khoá Trái từ trong.
2. Khi bị Khoá Trái, mặt trước bị vô hiệu, người đứng trước khoá sẽ phải dùng mặt mã chủ hoặc chìa cơ thì mới mở được khoá.

Chìa cơ mở khoá khẩn cấp

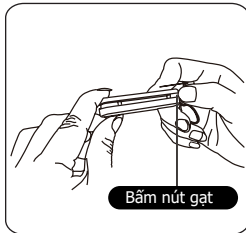

- ① Bóc hộp chìa cơ, bấm nút gạt và tẽ chìa ra

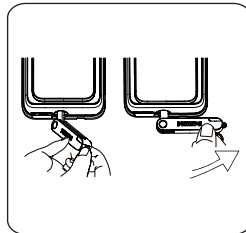

- ② Cắm chìa vào chân lỗ lõi khoá, cán chìa và chìa vuông góc 90 độ. Xoay cán chìa góc 90 độ theo hướng tay nắm, xoay đến khi cán chìa xong xong với mặt cửa.

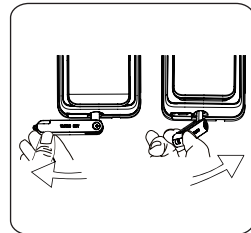

- ③ Cán chìa quay ngược góc 180 độ và xong xong với mặt đất, xoay cán chìa theo hướng tay kéo là có thể mở khoá.

6. Các chức năng khác

Chức năng cảm ứng mở khoá từ mặt trong



⚠️ Chú ý

Khi chức năng cảm biến bị tắt, thì sẽ không mở cửa được bằng cảm biến, nếu bàn tay cùng lúc tiếp xúc với mặt trên và mặt dưới của bộ cảm ứng thì đèn đỏ sẽ sáng lên, điều này báo hiệu là bộ cảm biến đang bị tắt.

Công dụng:

Khi bật chức năng này thì việc mở cửa sẽ rất dễ dàng thuận tiện.

Cách dùng:

Trên đế Tay cầm có thiết bị cảm biến, khi cảm biến hồng ngoại được kích hoạt, nếu bàn tay cùng lúc tiếp xúc với mặt trên và mặt dưới của bộ cảm ứng là có thể mở khoá cho cửa.

Đóng và Mở chức năng cảm biến:

1. Khi cảm biến ở chế độ tắt, ấn giữ đồng thời tổ hợp phím OPEN/CLOSE là có thể mở chức năng cảm biến, lúc này đèn xanh nhấp sáng.
2. Khi cảm biến ở chế độ Mở, ấn giữ đồng thời tổ hợp phím OPEN/CLOSE là có thể tắt chức năng cảm biến, lúc này đèn đỏ nhấp sáng.

Phím Chức năng phòng hộ

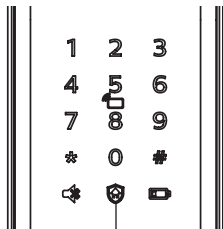

Phím chức năng phòng hộ

Công dụng:

Khi mở cửa từ mặt trong phòng thì sẽ phát ra âm thanh cảnh

Cách dùng:

Khi cửa được khoá xong, ấn giữ phím Phòng hộ tầm 2 giây, thì chức năng này sẽ được kích hoạt

⚠️ Chú ý

Chức năng phòng hộ sẽ không ảnh hưởng gì đến việc mở cửa từ bên ngoài.

Phím Tắt tiếng

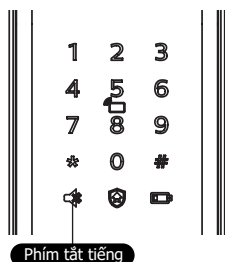

Công dụng:

Chế độ im lặng có thể nhanh chóng được kích hoạt bằng một phím và tắt lời nhắc bằng giọng nói khi mở cửa, không làm phiền đến việc nghỉ ngơi của gia đình.

Cách dùng:

1. Giọng nói được chuyển sang chế độ tắt tiếng: Khi hệ thống bật, nhấn và giữ [Phím tắt tiếng] trong 2 giây để vào chế độ tắt tiếng, lúc này đèn xanh sẽ sáng lên.
2. Im lặng chuyển sang giọng nói: vuốt đánh thức màn hình, nhấn và giữ [Phím tắt tiếng] trong 2 giây thì chế độ giọng nói sẽ được bật, lúc này đèn sáng trắng sáng lên.

Trở về chế độ xuất xưởng, khôi phục trạng thái ban đầu bằng 1 phím

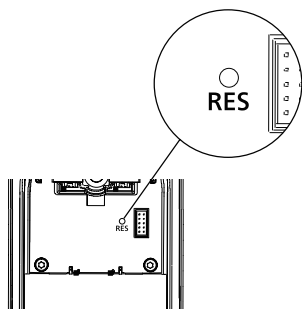

Công dụng:

Xóa tất cả thông tin người dùng và khôi phục về trạng thái xuất xưởng

Cách dùng:

Lấy vật nhọn nhấn đúp vào nút [RES] để khôi phục cài đặt gốc, tất cả thông tin trong hệ thống khóa cửa sẽ bị xóa, và sẽ khôi phục cài đặt gốc.

7. ý nghĩa Đèn báo

Đèn hiển thị trạng thái của Khóa

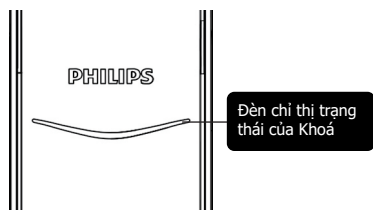

Màu xanh lam: Khi hệ thống thức dậy, đèn báo trạng thái sáng màu xanh lam, cho biết rằng bạn có thể thực hiện các thao tác khóa cửa.

Màu xanh lục: Khi khóa cửa được mở khóa thành công, đèn báo trạng thái khóa cửa chuyển sang màu xanh lục, cho biết cửa đã được mở.

Màu đỏ: Khi khóa cửa thành công, đèn báo trạng thái khóa cửa chuyển sang màu đỏ, cho biết cửa đã đóng.

Đèn báo tín hiệu Pin yếu

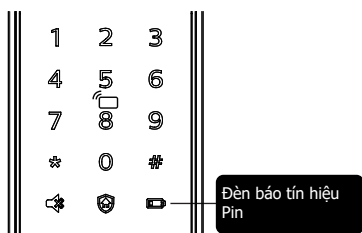

Màu đỏ: Khi hệ thống khóa cửa hoạt động, hệ thống tự động phát hiện điện áp của pin, khi điện áp pin quá thấp, đèn báo pin yếu sẽ sáng và nhấp nháy màu đỏ, khi mở khóa sẽ có giọng nói nhắc rằng pin yếu, vui lòng thay pin mới

Đèn báo phòng hộ

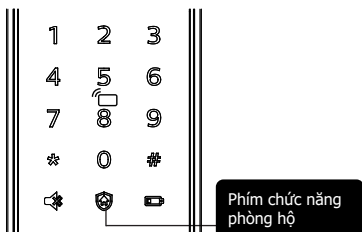

Màu Trắng:

1. Khi cửa bị khóa, đèn báo phòng hộ sáng lên, cho biết chế độ phòng hộ được bật;
2. Nếu đã bật chế độ phòng hộ, khi vuốt vào bàn phím thì đèn báo phòng hộ sẽ sáng lên.

Đèn hiển thị Tắt tiếng

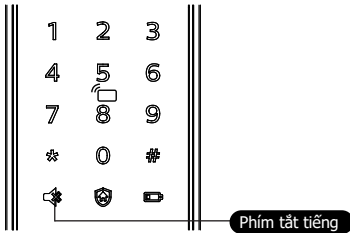

1. Màu Trắng: Biểu thị chế độ im lặng đã bị đóng

2. Màu Xanh: Biểu thị chế độ im lặng đã được mở

Đèn hiển thị Khoá Trái

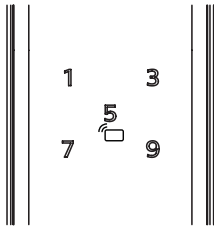

Khi khoá ở chế độ Khoá Trái, mặt khoá trước sẽ bị vô hiệu, khi đó nếu Tay vuốt vào bàn phím thì hệ thống sẽ hiển thị 15937 (X), và giọng nói thông báo là Cửa đã được Khoá Trái từ trong.

Đèn hiển thị Khoá hệ thống

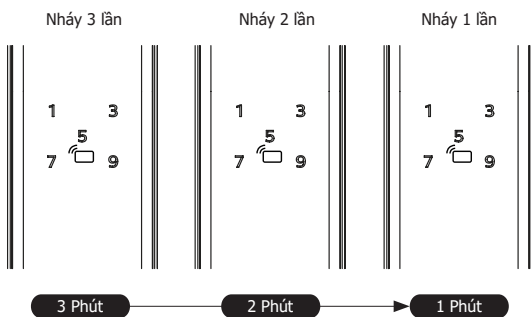

Nếu trong 5 phút mà Vân Tay, Mặt Mã và Khuôn mặt bị nhập sai liên tục quá 5 lần, thì Khoá sẽ bị vô hiệu trong vòng 3 phút.

⚠️ Chú ý

Khi tiếp xúc vào bàn phím thì mới hiển thị thông báo này.

Đèn hiển thị của Phím [OPEN/ CLOSE]



- 1. Đèn Đỏ nhấp 2 lần:** nghĩa là Cửa đã khoá thành công.
- 2. Đèn Xanh nhấp 2 lần:** nghĩa là Cửa đã mở thành công.
- 3. Đèn Đỏ nhấp 1 lần:** Nghĩa là chức năng Khoá Trái từ bên trong đã thực. Hiện thành công

Đèn hiển thị đóng mở công tắc cảm biến

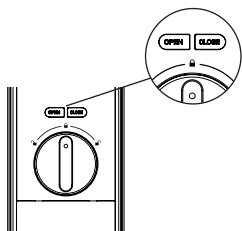

- 1. Đèn Xanh nhấp nháy nhanh:** nghĩa là đã mở chức năng cảm biến.
- 2. Đèn Đỏ nhấp nháy nhanh:** nghĩa là đã khoá tình năng cảm biến.

8. Loại trừ sự cố

Các loại và phương pháp cảnh báo

Chức năng phòng hộ, cảnh báo mở cửa từ mặt trong

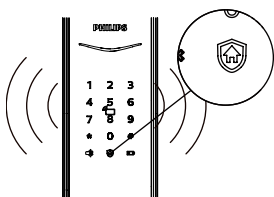

- Cơ chế hoạt động:** Khi khoá được kích hoạt chức năng Phòng hộ, thì người trong phòng mở cửa sẽ bị báo động
- Phương thức cảnh báo:** Tiếng còi liên tục rú
- Các huỷ bỏ:** Nhập mật mã, vân tay hoặc thẻ từ lên khoá là có thể đóng hoá giải.

Chức năng cảnh báo Pin yếu, nhắc nhở thay Pin mới

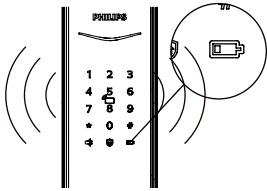

Cơ chế hoạt động: Khi đánh thức màn hình, khoá sẽ tự động báo tín hiệu điện áp, Pin yếu khoá sẽ báo động và nhắc nhở cần phải thay Pin.

Phương thức cảnh báo: Khi mở cửa, khoá sẽ báo bằng giọng nói là Yếu pin, tiến hành thay Pin

Các huỷ bỏ: Tự động sẽ mất

Chức năng cảnh báo phá khoá

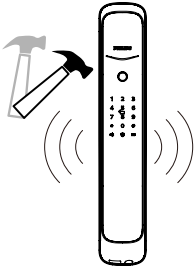

Cơ chế hoạt động 1: Khi khung bao bị bậy ra, lưỡi cảm ứng sẽ thò ra.

Phương thức cảnh báo: Tiếng còi liên tục rú lên.

Các huỷ bỏ: Tự động tắt, hoặc dùng chế độ Vân tay, Mật Mã, Thẻ từ mở cửa là hết.

Cơ chế hoạt động 2: Mặt khoá trước bị bậy ra, mặt phẳng Khoá bên lên so với mặt cửa.

Phương thức cảnh báo: Tiếng còi liên tục rú lên.

Các huỷ bỏ: Tự động tắt, hoặc dùng chế độ Vân tay, Mật Mã, Thẻ từ mở cửa là hết; hoặc mở cửa từ mãh trong là hết.

Chức năng cảnh báo bất thường của Lưỡi chốt

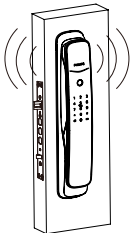

Cơ chế hoạt động 1: Lưỡi chốt thao tác sai, đóng mở sai kiểu.

Phương thức cảnh báo: Tiếng còi liên tục rú lên.

Các huỷ bỏ: Tự động tắt

Cách dùng Sạc dự phòng

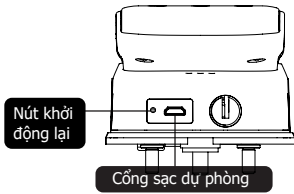

Khi Pin Yếu sẽ không mở được cửa, dùng cục sạc dự phòng 5V kết nối cắm vào chân sạc dự phòng trên khoá. Sau khi mở được cửa, lập tức thay Pin mới.
Nếu hệ thống bị đơ, không thể mở khoá từ mặt ngoài, thì ấn vào nút Restart để khởi động lại hệ thống.

Cách thay Pin

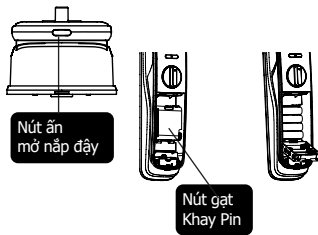

Khoá Philips dùng 4 Pin Alkaline AA 1.5V (Pin kiềm), khay Pin chia làm 2 tổ, mỗi tổ 4 Pin, kéo dài thời gian sử dụng và đỡ phải thay pin.
Khay pin nằm phía dưới của mặt trong phòng, bấm nút sập nắp đậy để mở nắp, tay ấn đẩy nắp gạt lên trên để mở khay thay pin.

9. Bản thuyết minh chất liệu

Tên linh kiện	Các chất hoặc nguyên tố độc hại					
	Chì (Pb)	Thủy ngân (Hg)	Cadmi (Cd)	Crom hoá trị 6 (Cr6+)	Polybrominated bisphenyl (PBB)	Polybromated Diphenyl Ether (PBDE)
Vít đồng ở mặt trước	×	○	○	○	○	○
Đệm đồng ở Mặt kính	×	○	○	○	○	○
Chip cầu chỉnh lưu	×	○	○	○	○	○
Diode chỉnh lưu	×	○	○	○	○	○
Chip quản lý nguồn	×	○	○	○	○	○
Đai ốc đồng giá đỡ nam châm	×	○	○	○	○	○

Bản biểu được lập theo tiêu chuẩn SJ/T 11364.
 ○ : nghĩa là hàm lượng những chất này có trong tất cả các cấu kiện đồng nhất đều dưới mức yêu cầu trong quy định GB/T 26572.
 × : nghĩa là hàm lượng chất này tối thiểu sẽ có trong một cấu kiện đồng nhất vượt mức yêu cầu trong quy định GB/T 26572.

10 Điều kiện sử dụng sản phẩm là trong điều kiện môi trường bình thường, các chất độc hại có trong thiết bị và linh kiện sẽ không bị phát tán.

Các linh kiện điện tử dùng trong sản phẩm này sẽ không gây ô nhiễm nặng tới môi trường, không ảnh hưởng lớn đến sức khoẻ và vật dụng.



Philips và Biểu tượng tấm chắn Philips là các thương hiệu đã được đăng ký của Koninklijke Philips N.V. và được sử dụng theo giấy phép. Sản phẩm này được sản xuất và bán dưới trách nhiệm của Công ty TNHH Công nghệ Thông minh Conex Thâm Quyển và Công ty TNHH Công nghệ Thông minh Conex Thâm Quyển là nhà bảo hành liên quan đến sản phẩm này.