

CAUTION: READ THIS FIRST

ES PRECAUCIÓN: LEA ESTO PRIMERO **FR ATTENTION: LISEZ D'ABORD CECI**



PLEASE KEEP PACKING MATERIALS FOR FUTURE TRANSPORTATION!

ES ¡GUARDE LOS MATERIALES DE EMBALAJE POR SI TIENE QUE TRANSPORTAR LA UNIDAD EN EL FUTURO!

FR VEUILLEZ CONSERVER LE MATÉRIEL D'EMBALLAGE POUR TRANSPORTER L'APPAREIL!

For more information, see the back of this sheet.

The information on the back is intended for regular installation of this TV (not for wall mount installation).

- ES** Para mayor información, vea la parte posterior de esta hoja. La información en el anverso está diseñada para la instalación regular de esta TV (no para instalación de montaje en pared).
- FR** Pour de plus amples renseignements, consultez le verso de cette feuille. Les renseignements au verso sont prévus pour une installation régulière de ce téléviseur (pas pour une installation murale).

Caution for packing when you move / ship **ES Precaución para empaque durante movimiento / embarque** **FR Attention à l'emballage lors d'un déplacement ou d'une expédition**

Please pack the unit properly by following the diagram on the carton.

- ES** Por favor empaque la unidad adecuadamente siguiendo el diagrama en el cartón.
- FR** Veuillez emballer l'appareil correctement selon le diagramme sur la boîte.

Caution!: **To avoid damage to the TV screen, do not pack the stand on the same side as the TV screen.**

- ES** ¡Precaución!: Para evitar daño a la pantalla de TV, no empaque el soporte en el mismo lado de la pantalla de TV.
- FR** Attention!: Pour éviter d'endommager l'écran du téléviseur, ne pas emballer le support du même côté que l'écran du téléviseur.

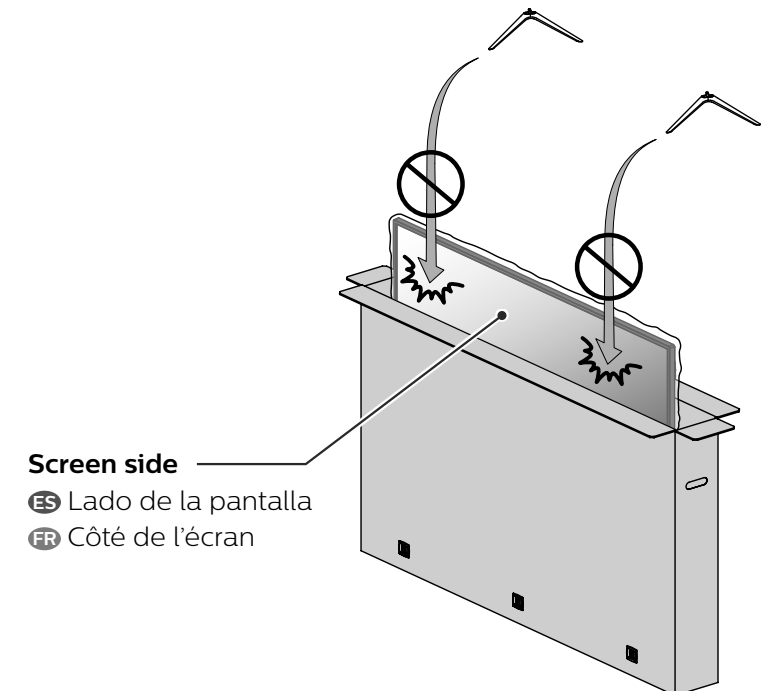

1 Getting started ES Cómo iniciar FR Démarrage

- ! Please read the entire instructions once before following them step by step.
ES Por favor lea todas las instrucciones antes de seguirlas paso a paso.
FR Veuillez lire entièrement les instructions avant de les suivre étape par étape.

A wide open space is recommended for assembly.

- ES Se recomienda un espacio abierto para el ensamble.
- FR Un large espace ouvert est recommandé pour assembler.

A phillips-head screwdriver is required to fasten the stands to the TV set.

- ES Se requiere un destornillador phillips para sujetar los soportes a la TV.
- FR Un tournevis cruciforme est requis pour fixer les supports du téléviseur.

It is recommended that two or more people remove the TV set from the box.

- ES Se recomienda que dos o más personas retiren la TV de la caja.
- FR Deux personnes ou plus sont recommandées pour retirer le téléviseur de la boîte.

- ! Thin TVs can easily bend. To avoid damage to this TV and its screen, it MUST NOT be carried in a horizontal position when being moved.

- ES Las TV delgadas se pueden doblar fácilmente. Para evitar daño a esta TV y su pantalla, NO SE DEBE transportar en posición horizontal mientras se mueve.
- FR Les téléviseurs minces plient facilement. Pour éviter d'endommager ce téléviseur et son écran, il NE DOIT PAS être transporté horizontalement lorsqu'il est déplacé.

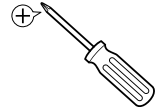
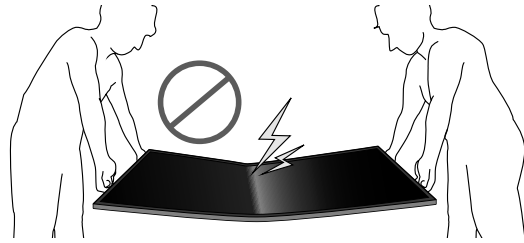

2 Unpacking ES Desempaques FR Déballage

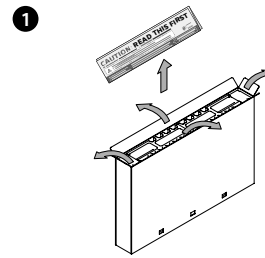

Remove all accessories.

- ES Retire todos los accesorios.
- FR Retirez tous les accessoires.

- ! DO NOT take the TV set out of the box yet.

- ES NO saque la TV de la caja aún.
- FR NE PAS sortir le téléviseur de la boîte maintenant.

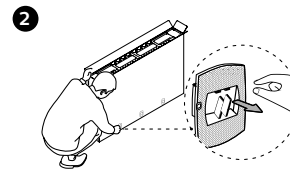

Remove the packing joints from the box.

- ES Retire las uniones de empaque de la caja.
- FR Retirez les fixations d'emballage de la boîte.

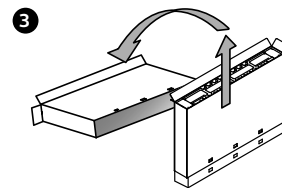

Remove the outer slipbox with care.

- ES Retire la caja deslizante exterior con cuidado.
- FR Retirez soigneusement la boîte extérieure.

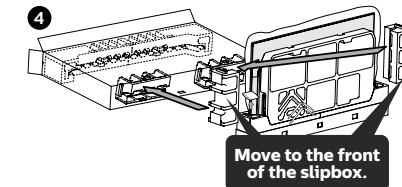

Keep the top polystyrene foam on the top of the slipbox and move both of the side polystyrene foam on the bottom of the slipbox.

- ES Mantenga la espuma de poliestireno superior en la parte superior de la caja de deslizamiento y mueva la espuma de poliestireno lateral en la parte inferior de la caja de deslizamiento.
- FR Conservez la mousse de polystyrène supérieure en haut de la boîte et déplacez les deux côtés de la mousse de polystyrène située au bas de la boîte.

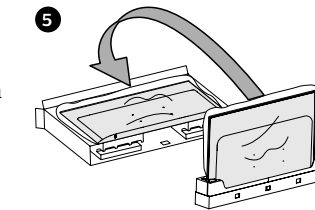

- ! Carefully lay the TV set, with the screen side down, on the outer slipbox so as not to deform or damage chin at the bottom of the unit.

- ES Coloque cuidadosamente el televisor, con la pantalla hacia abajo, sobre la caja exterior para no deformar o dañar barbilla en la parte inferior de la unidad.
- FR Placez délicatement le téléviseur avec le côté de l'écran vers le bas, sur la boîte extérieure afin de ne pas déformer ni endommager menton au bas de l'appareil.

3 Installing the stands ES Instalación de soportes FR Installer les supports

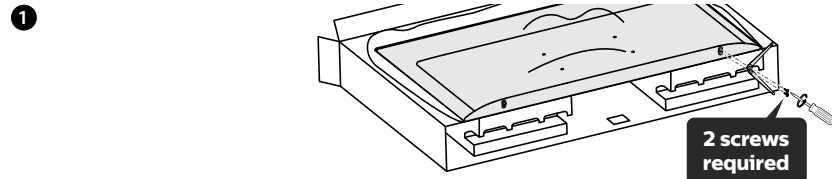

- ! Prior to attaching each stand, make sure to peel off the protective film where each stand goes in so it will not get stuck between the unit and the stand. Fasten the stand to the unit with 2 screws each (included).

- ES Antes de colocar cada soporte, asegúrese de despegar la película protectora donde se coloca cada soporte para que no se atasque entre la unidad y el soporte. Fije el soporte a la unidad con 2 tornillos cada uno (incluido).
- FR Avant de fixer chaque meuble, assurez-vous de décoller le film de protection à l'endroit où se trouve chaque meuble afin qu'il ne reste pas coincé entre l'appareil et le meuble. Fixez le support à l'unité à l'aide de 2 vis (incluses).

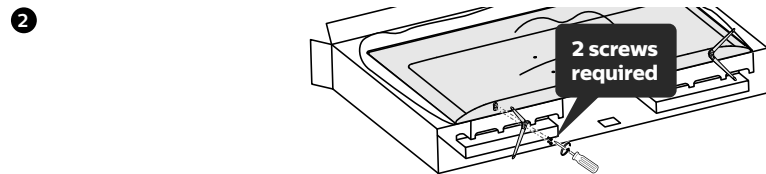

- ! Prior to attaching each stand, make sure to peel off the protective film where each stand goes in so it will not get stuck between the unit and the stand. Fasten the stand to the unit with 2 screws each (included).

- ES Antes de colocar cada soporte, asegúrese de despegar la película protectora donde se coloca cada soporte para que no se atasque entre la unidad y el soporte. Fije el soporte a la unidad con 2 tornillos cada uno (incluido).
- FR Avant de fixer chaque meuble, assurez-vous de décoller le film de protection à l'endroit où se trouve chaque meuble afin qu'il ne reste pas coincé entre l'appareil et le meuble. Fixez le support à l'unité à l'aide de 2 vis (incluses).

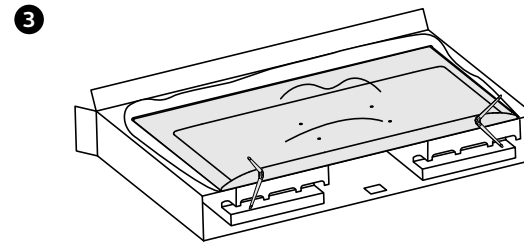

Both stands should now be securely fastened.

- ES Ambos soportes deben estar asegurados firmemente ahora.
- FR Les deux doivent maintenant être fixés de façon sécuritaire.

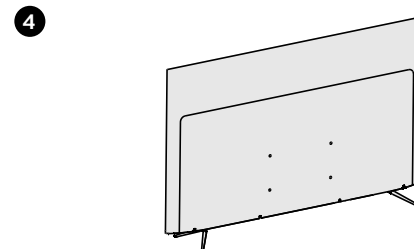

Remove the plastic bag.

- ES Retire la bolsa de plástico.
- FR Retirez le sac de plastique.

4 Lifting the TV set ES Levantamiento de la TV FR Lever le téléviseur

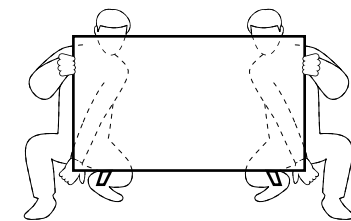

Carefully lift the TV set as shown in the illustration and place it onto a stable, level surface.

- ES Levante la TV cuidadosamente como se muestra en la ilustración y colóquela sobre una superficie estable y nivelada.
- FR Levez soigneusement le téléviseur tel qu'illustré et placez-le sur une surface plane stable.