

PHILIPS

EasyKey

7000系列

推拉式智能門鎖

DDL702E

用戶手冊

User Mannual

在以下網站上註冊產品並獲得支持：
www.philips.com/support



目錄

1 重要信息	02	6 其他功能	18
安全		室內感應開鎖功能	
警告		布防功能	
舊產品和舊電池的處理		一鍵靜音功能	
		恢復出廠設置	
2 安裝您的智能鎖	03	7 提示燈說明	20
產品清單		門鎖狀態提示燈	
安裝立體裝配圖		低電量提示燈	
安裝前須知		布防提示燈	
安裝步驟		靜音狀態提示燈	
		室內反鎖提示燈	
3 了解您的智能鎖	08	系統鎖定提示燈	
外面板		8 故障排除	22
內面板		警報功能的種類與警報方式	
4 設置您的智能鎖	09	如何使用緊急電源	
設置前需知		如何更換電池	
進入管理模式			
修改管理密碼			
添加用戶			
刪除用戶			
系統設置			
擴展功能			
系統查詢			
綁定 APP 指引			
5 使用您的智能鎖	16		
室外 / 室內開鎖			
室外 / 室內上鎖			
室內反鎖			
機械鑰匙應急開鎖			

1 重要信息

安全

- ◆ 在使用智能鎖前，請閱讀並理解所有說明，因未遵守說明而造成的損壞不在保修範圍內
- ◆ 建議使用制造商指定的附件 / 配件
- ◆ 僅使用本產品配置的鹼性電池，或同樣規格類型的電池
- ◆ 請勿強行拆卸本產品，以免觸發警報或損壞產品
- ◆ 請勿用尖銳物品擦指紋採集器，否則可能造成永久性損壞
- ◆ 請勿將產品暴露在漏水或濺水環境下
- ◆ 請勿將產品接觸腐蝕性物質，以免破壞外殼保護層
- ◆ 請勿在執手上懸掛物件，以免影響門鎖的正常使用
- ◆ 清潔產品，請用軟布擦拭
- ◆ 請勿在設置操作時拆卸電池
- ◆ 請您選擇專業人員安裝門鎖，並按照本公司提供的安裝標準進行操作，切勿私自拆裝門鎖，並保護好相關固封標志
- ◆ 門鎖安裝調試合格後，請在第一時間內修改出廠設置的默認管理密碼，並妥善保管好機械鑰匙，不要輕易泄露密碼信息
- ◆ 門鎖觸發低電量報警後，請及時更換掉全部電池，並確保電池正負極安裝正確

警告

- ◆ 不要將電池靠近火源，以免發生爆炸
- ◆ 請勿使用不符合安全規定的應急電源給產品供電
- ◆ 請勿用金屬物將電池引線的兩極連接短路，以免引起爆炸
- ◆ 確保由飛利浦、飛利浦授權的服務中心或專業的維修人員進行更換
- ◆ 請勿使用由其它制造商生產的，或未經飛利浦特別推薦的附件或部件，如果使用此類附件和部件，您的保修可能失效

舊產品和舊電池處理

- ◆ 您可以在由飛利浦和飛利浦授權的服務中心回收您的智能鎖，如果您的產品符合條件，您將獲得折抵款項
- ◆ 請自行了解當地的電子產品分類收集系統
- ◆ 請遵守當地規定，不要將舊產品丟棄到普通生活垃圾中
- ◆ 正確棄置舊產品有助於避免對環境和人類健康造成潛在的負面影響
- ◆ 涉及電池，該電池不可與普通生活垃圾一起處理
- ◆ 請自行了解當地關於分類收集電池的規定，正確棄置電池有助於避免對環境和人類健康造成負面影響

2 安裝您的智能鎖

產品清單

本產品清單僅供參考，一切以實物包裝內容為準。

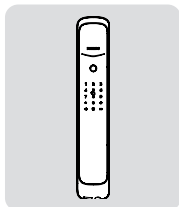

① 外面板含矽膠墊

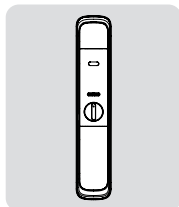

② 內面板含矽膠墊

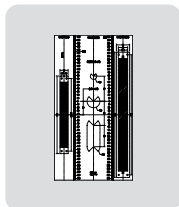

③ 開孔模版

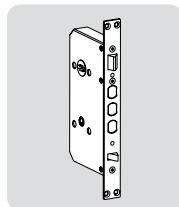

④ 鎖體

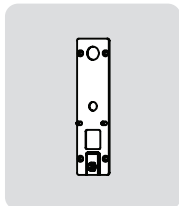

⑤ 固定板



⑥ 用戶手冊



⑦ 保修卡



⑧ 合格證

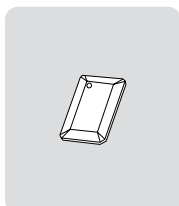

⑨ 智能門卡 × 2

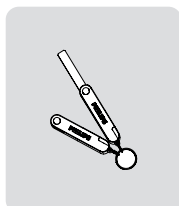

⑩ 機械鑰匙 × 2



⑪ 電池

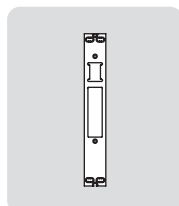

⑫ 側扣板

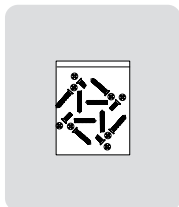

⑬ 安裝配件包

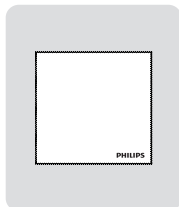

⑭ 百潔布

安裝立體裝配圖

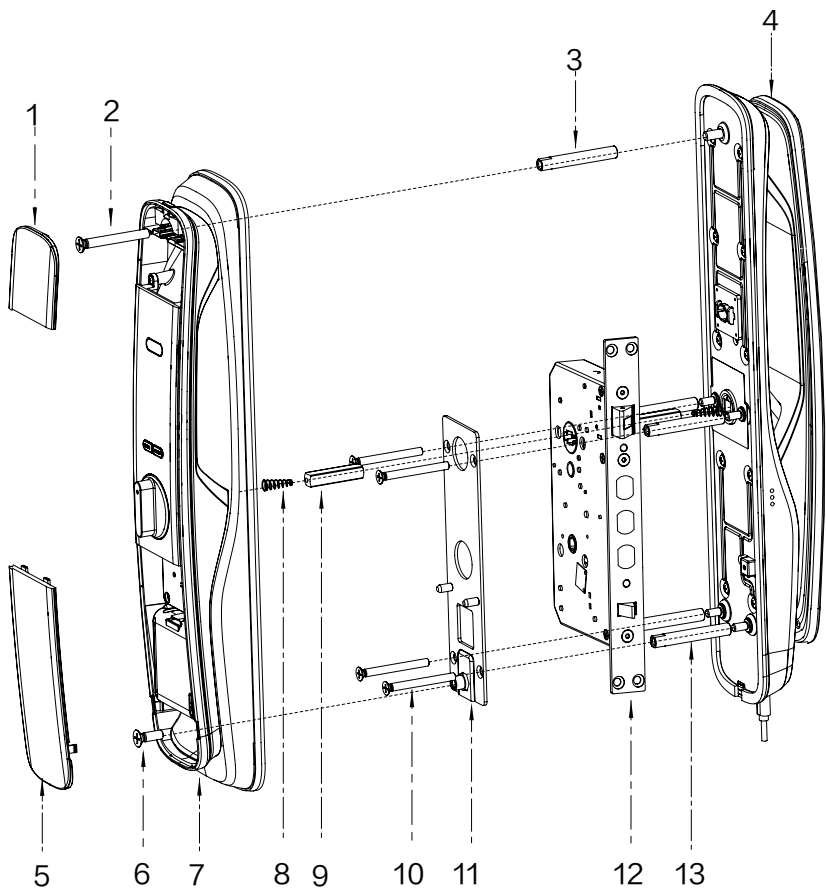

1. 後飾板×1

2. M6連接螺釘×1

3. M6連接螺管×1

4. 外面板組件×1

5. 電池蓋×1

6. M6安裝螺釘×1

7. 內面板組件×1

8. 壓簧×2

9. 方軸×2

10. M5連接螺釘×4

11. 固定板組件×1

12. 鎖體×1

13. M5連接螺管×4

安裝前須知

第一步 | 確定開門方向

本智能鎖產品適用於左外拉、右外拉、左內推和右內推四種開向的門。

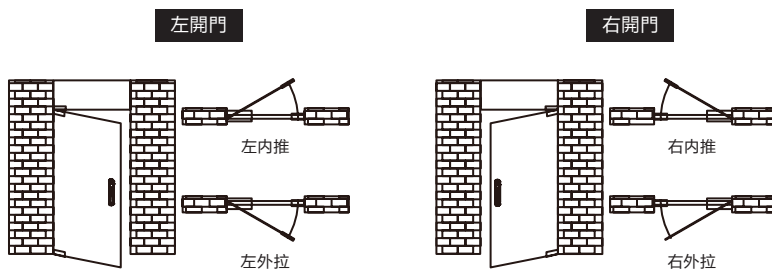

⚠ 注意

1. 請根據門的厚度選擇不同規格的配件包。
2. 默認出廠配置的配件包適用60-90mm的門厚，如果是其他規格的門請聯繫我們。

第二步 | 斜舌換向

- 1 用內六角扳手逆時針方向松開螺絲，取下導向板。
- 2 拿出斜舌，然後旋轉180°，再放回斜舌。

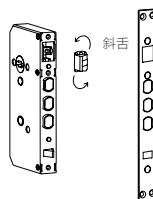
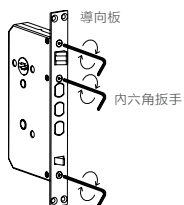

- 3 裝上導向板，旋緊螺絲，換向完成。

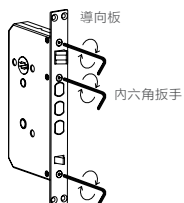

安裝步驟

以下安裝步驟，適用於右開門。如果是左開門，請仔細閱讀[安裝前須知]，並完成相關換向調節。

- 1 根據開孔模板在門上開好孔，將鎖體放入門框內，並旋緊鎖體上的四顆固定螺釘。

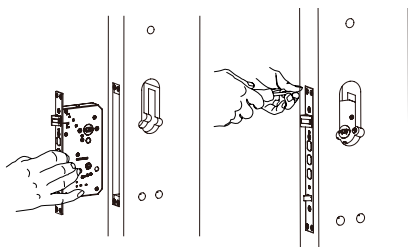

- 2 在外面板上裝上連接螺管，手柄孔中放上壓簧和方軸。

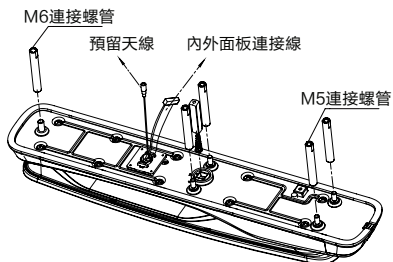

注意

安裝時主鎖舌不能彈出。

注意

請根據門的厚度選擇適當長度的方軸和螺管。

- 3 將連接線穿過門上方的過線口。外面板上的方軸對準鎖體上的轉動口插入，使外面板緊貼門外側。

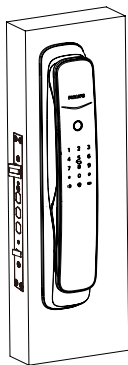

- 4 先將固定板組件緊貼門內面，用4個M5連接螺釘固定緊。

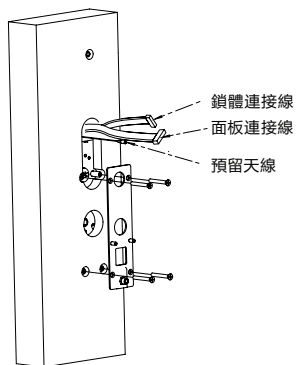

5 在內面板上依次放入壓簧和方軸。

6 將內外面板連接線及鎖體連接線插入內面板相應的插座中，然後將內面板上的方軸孔對準鎖體上的轉動口插入，使內面板緊貼門內面。

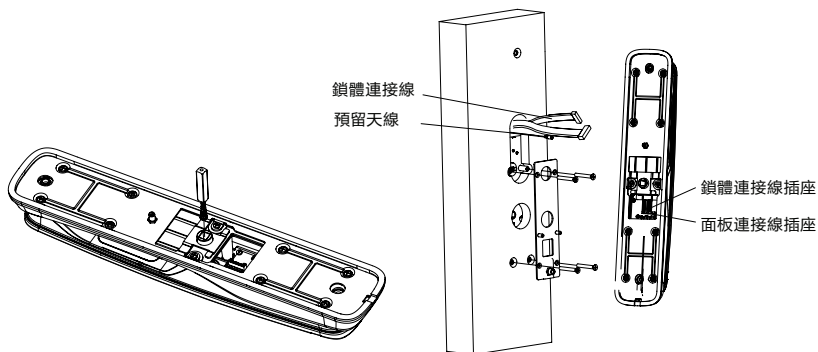

注意

請務必將內外面板連接線和鎖體線分別放入方軸兩側卡槽中，並將多余的連接線藏於門孔或內面板。

7 打開頂部裝飾蓋，並打開頂部電池蓋按鈕取出電池蓋，即可安裝2個M6安裝螺釘，擰緊固定內面板。

8 安裝頂部裝飾蓋，裝上電池，蓋上電池蓋，裝上側扣板組件之後，智能鎖安裝完成。

9 檢查旋鈕、機械鑰匙，以及各個部件是否連接完好。

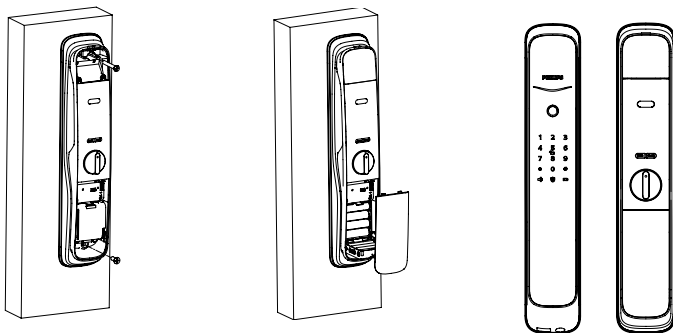

注意

側扣板組件安裝好之後，請測試一下開關門是否順暢。

3 了解您的智能鎖

本產品清單僅供參考，一切以實物包裝內容為準。

外面板

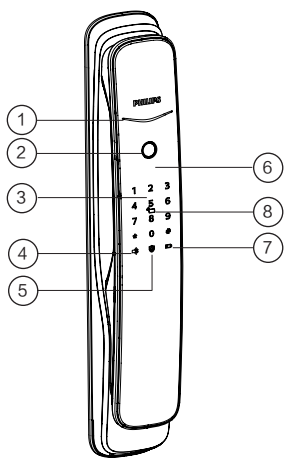

①	門鎖狀態指示燈
②	指紋傳感器
③	數字鍵盤區
④	靜音按鍵
⑤	布防鍵
⑥	推拉手柄
⑦	低電量提示燈
⑧	卡片識別區
⑨	機械鑰匙孔
⑩	應急電源接口

內面板

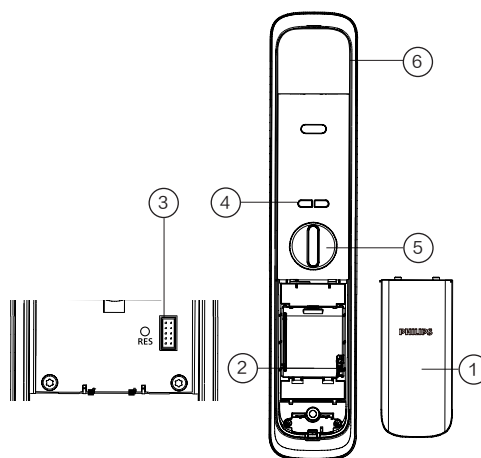

①	電池蓋
②	電池倉
③	恢復出廠設置鍵
④	【OPEN/CLOSE】鍵
⑤	旋鈕
⑥	推拉手柄

4 設置您的智能鎖

設置前須知

◆智能鎖的系統模式分為一般模式與雙重驗證模式。

一般模式	任意已經登記的開門方式開門
雙重驗證模式	人臉+密碼+指紋任意兩種組合方式開門

◆用戶編號

當您需要刪除單個用戶時，您可以依據其編號，在系統中直接刪除，無需全部刪除。您可以將用戶信息填入此編號表，方便您管理和查看：

編號	姓名	指紋	密碼	卡片
00				
01				
02				
03				
04				
05				
06				
07				
08				
09				

◆圖標注釋

							
管理密碼	一次性用戶密碼	用戶密碼	用戶編號 00-99	輸入指紋	輸入卡片	【#】號鍵	【*】號鍵

▲注意

1. 進入選單操作流程時，如需返回上一層選單，請按【*】鍵。
2. 默認初始密碼為12345678。

進入管理模式

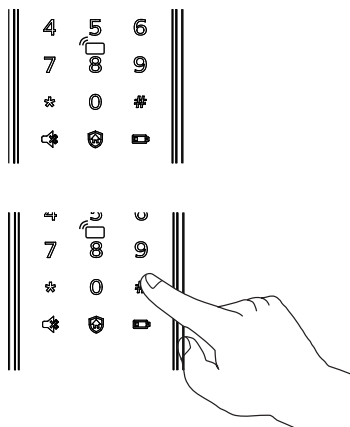

點亮屏幕後，在未輸入其他數字的情況下按【#】號鍵，輸入管理密碼後，按【#】確認，即可進入管理模式。

修改管理密碼



按下【#】號鍵，輸入管理密碼後，按【#】確認。

1

按【1】選擇修改管理密碼。



輸入新的管理密碼，按【#】確認，再次輸入管理密碼，按【#】確認。在語音提示設置成功後，按【*】鍵返回上層選單直至退出管理模式。

添加用戶

添加用戶密碼



按下【#】號鍵，輸入管理密碼後，按【#】確認。

2 1

按【2】進入用戶添加，再按【1】進入添加用戶密碼，系統自動編號並進行語音播報。



輸入6-12位用戶密碼，按【#】確認；再次輸入用戶密碼，按【#】確認。語音提示添加成功後，按【*】返回上層選單直至退出管理模式。

添加一次性用戶密碼



按下【#】號鍵，輸入管理密碼後，按【#】確認。

2 2

按【2】進入用戶設置，再按【2】進入添加一次性用戶密碼。



輸入6-12位用戶密碼，按【#】確認；再次輸入用戶密碼，按【#】確認。語音提示添加成功後，按【*】返回上層選單直至退出管理模式。

添加用戶指紋



按下【#】號鍵，輸入管理密碼後，按【#】確認。



按【2】進入用戶添加，再按【3】進入添加用戶指紋，系統自動編號並進行語言播報。



將手指按壓在指紋採集器上，待聽到語音提示“請拿開手指，再放一次”時，拿開手指重新放回指紋採集器上。多次反覆，在語音提示添加成功後，按【*】返回上層選單直至退出管理模式。

添加用戶卡片



按下【#】號鍵，輸入管理密碼後，按【#】確認。



按【2】進入用戶添加，再按【4】進入添加用戶卡片，系統自動編號並進行語言播報。



將卡片靠近卡片識別區，直到“嘀”聲響。語音提示添加成功後，按【*】返回上層選單直至退出管理模式。

刪除用戶

刪除單個用戶密碼



按下【#】鍵，輸入管理密碼後，按【#】確認。



按【3】進入刪除用戶，再按【1】進入刪除用戶密碼，再按【1】進入刪除單個用戶密碼。



輸入需要刪除密碼的2位【用戶編號】，按【#】確認。語音提示刪除成功後，按【*】返回上級菜單直至退出管理模式。

刪除全部用戶密碼



按下【#】號鍵，輸入管理密碼後，按【#】確認。



按【3】進入刪除用戶，再按【1】進入刪除用戶密碼，再按【2】刪除所有密碼用戶。語音提示成功後，按【*】返回上層選單直至退出管理模式。

刪除一次性用戶密碼



按下【#】號鍵，輸入管理密碼後，按【#】確認。



按【3】進入刪除用戶，再按【2】進入刪除一次性用戶密碼。



語音提示刪除成功後，按【*】返回上層選單直至退出管理模式。

刪除單個用戶指紋



按下【#】鍵，輸入管理密碼後，按【#】確認。



按【3】進入刪除用戶，再按【3】進入刪除用戶指紋，按【1】進入刪除單個用戶指紋。



輸入需要刪除指紋信息的2位【用戶編號】，按【#】確認，按【*】返回上層選單直至退出管理模式。

刪除全部用戶指紋



按下【#】鍵，輸入管理密碼後，按【#】確認。



按【3】進入刪除用戶，再按【3】進入刪除用戶指紋，按【2】刪除所有指紋用戶。語音提示成功後按【*】返回上層選單直至退出管理模式。

刪除單個用戶人臉



按下【#】鍵，輸入管理密碼後，按【#】確認。



按【3】進入刪除用戶，再按【4】進入刪除用戶卡片，按【1】進入刪除單個用戶卡片。按【*】返回上層選單直至退出管理模式。

刪除全部用戶卡片



按下【#】鍵，輸入管理密碼後，按【#】確認。



按【3】進入刪除用戶，再按【4】進入刪除用戶卡片，再按【2】刪除所有用戶卡片。語音提示成功後按【*】返回上層選單直至退出管理模式。

系統數據初始化

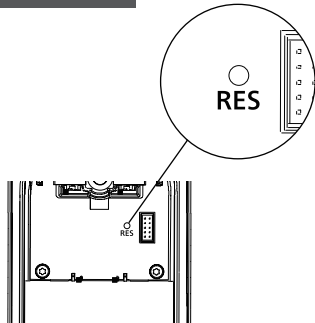

打開電池蓋，拿尖銳物體雙擊【RES】鍵，聽到語音恢復出廠設置後，即可刪除所有用戶信息。

系統設置

語言設置



按下【#】鍵，輸入管理密碼後，按【#】確認。



按【4】進入系統設置，再按【1】進入語言設置。



選擇您需要的語言：中文，請按【1】；英文，請按【2】。語音提示設置成功後，按【*】返回上層選單直至退出管理模式。

⚠ 注意

默認語言為中文。

音量設置



按下【#】鍵，輸入管理密碼後，按【#】確認。



按【4】進入系統設置，再按【2】進入音量設置。



選擇您需要的音量：高音請按【1】；低音請按【2】；靜音模式請按【3】。語音模式設置成功後，按【*】返回上層選單直至退出管理模式。

⚠ 注意

默認音量為高音。

切换为双重验证模式



按下【#】鍵，輸入管理密碼後，按【#】確認。



按【4】進入系統設置，再按【3】進入驗證方式組合。



單個驗證方式請按【1】，雙重驗證方式請按【2】，語音提示設置成功後按【*】返回上層選單直至退出管理模式。

上鎖模式設置



按下【#】鍵，輸入管理密碼後，按【#】確認。



按【4】進入系統設置，再按【4】進入上鎖模式設置。



自動模式請按【1】，手動模式請按【2】，語音提示設置成功後按【*】返回上級菜單直至退出管理模式。

擴展功能



按下【#】鍵，輸入管理密碼後，按【#】確認。



按【5】進入擴展功能。



加入網絡，請按【1】；退出網絡，請按【2】。擴展功能設置前，請下載並打開官方APP。

⚠ 注意

擴展功能適用於具體WiFi聯網的產品，根據此步驟指引進入WiFi配網流程。

系統查詢

防偽碼查詢



按下【#】鍵，輸入管理密碼後，按【#】確認。



按【6】進入系統查詢，再按【1】進行防偽碼查詢，系統自動播报產品序列號。

⚠ 注意

系統查詢快捷方式，直接輸入400#開啟系統查詢。

關於本機查詢



按下【#】鍵，輸入管理密碼後，按【#】確認。



按【6】進入系統查詢，再按【2】系統軟件版本查詢，系統自動播报軟件版本。

⚠ 注意

本機查詢快捷方式114#開啟本機查詢。

綁定APP指引

⚠ 注意

由於不同型號的產品功能不同，您可通過諮詢官方授權銷售商確認您購買的產品是否支持聯網。

下載官方APP



請掃描上方二維碼下載官方APP並進行安裝。

添加門鎖

1. 藍牙智能門鎖

- ① 請確保智能鎖端電量充足；
- ② 根據App提示註冊成功後，在首頁點擊添加設備，選擇【藍牙智能門鎖】進入綁定頁面，根據APP頁面提示完成聯網綁定。

2. Wi-Fi智能門鎖、人臉識別智能門鎖、可視智能門鎖

- ① 請確保智能鎖端電量充足；
- ② 門鎖端點擊【#】鍵並輸入管理密碼後，再次點擊【#】鍵進入管理模式，選擇【5】後選擇【1】，即可進入配網模式。此時語音提示「配網中，請稍後」；
- ③ 根據App提示註冊成功後，在首頁點擊添加設備，選擇【Wi-Fi智能門鎖/人臉識別智能門鎖/可視智能門鎖】進入綁定頁面，根據APP頁面提示完成聯網綁定。

⚠ 注意

門鎖目前僅支持連接2.4頻段的Wi-Fi路由器(5G頻段不支持)，請確保路由器離門鎖的可視距離不超過10米，否則會影響信號連接效果。

5 使用您的智能鎖

室外 / 室內開鎖

室外開鎖

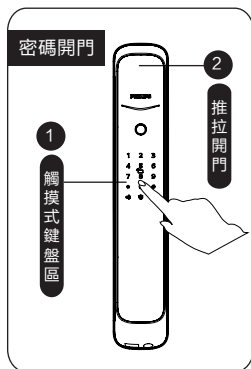

- ① 觸摸數字鍵區域，點亮數字字鍵。直接輸入已經添加的密碼，按【#】號鍵確認；
- ② 語音提示“已開門”後，推動或拉動手柄進行開門。

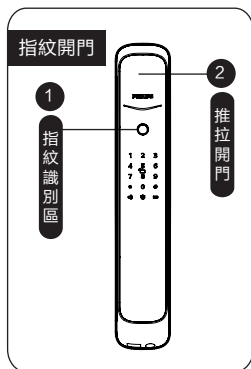

- ① 將已經添加指紋的手指以正確的方式放在指紋傳感器上；
- ② 語音提示“已開門”後，推動或拉動手柄進行開門。

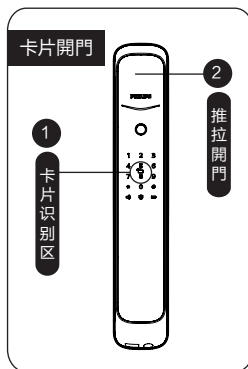

- ① 將已經添加的卡片以正確的方式放在卡片識別區；
- ② 語音提示“已開門”後，推動或拉動手柄進行開門。

室內開鎖

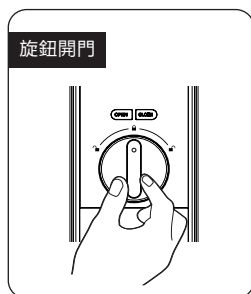

易鎖採用室內快開鎖體，直接旋轉旋鈕進行開鎖。

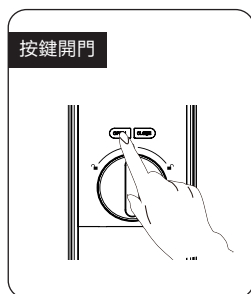

在一秒內雙擊開門按鍵【OPEN】，然後再推動或拉動門進行開鎖。

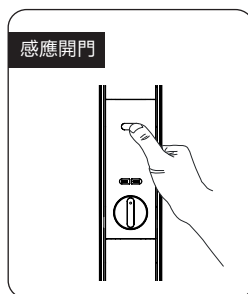

手柄上設計有傳感器，在觸發紅外感應的情況下，手同時握住手柄的前、後觸摸感應模塊即可解鎖。

室外 / 室內上鎖

關門後，方舌將自動打出實現上鎖，語音提示已關門。

室內反鎖

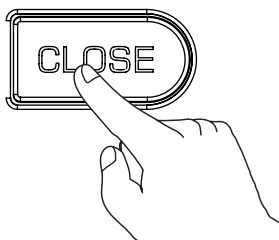

門上鎖後，長按關門按鍵【CLOSE】，語音提示已反鎖。

⚠ 注意

門鎖在處於反鎖狀態下，外面板功能鎖定。手動喚醒系統時，鍵盤區域會顯示15937(X)，並語音提示已反鎖，表示已經啟動反鎖。

反鎖狀態下，外面板無法進行操作，室外需要驗證管理密碼或機械鑰匙開啟，才能解除反鎖。

機械鑰匙應急開鎖

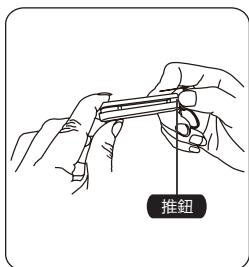

① 剪開鑰匙盒，取出機械鑰匙，推開推鈕，劃開鑰匙。

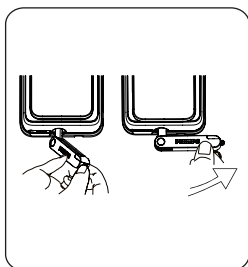

② 把機械鑰匙插入鎖孔，鑰匙套與鑰匙成垂直90°，鑰匙套向執手方向旋轉90°，直至靠近門面。

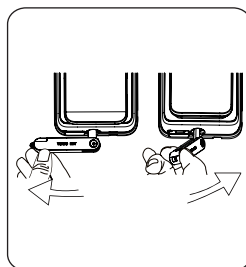

③ 將鑰匙套向下旋轉180°，使鑰匙套平行於水平面。向執手方向水平旋轉鑰匙套，即可開鎖。

⚠ 注意

建議日常不要使用機械鑰匙。當電池電量耗盡，忘記密碼或系統無法正常運作等緊急情況下採用機械鑰匙開鎖。

6 其他功能

室內感應開鎖功能

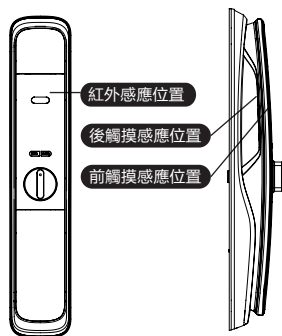

功能:

開啟此功能, 可以實現從內部輕鬆開門。

使用:

手柄上設計有傳感器, 在觸發紅外感應的情況下, 手同時握住手柄的前、後觸摸感應位置即可解鎖。

布防功能

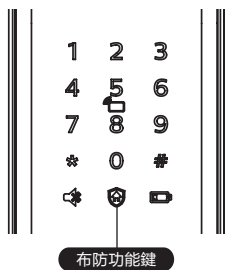

功能:

門鎖一旦從室內開啟, 將觸發警報。

使用:

門成功上鎖後, 長按布防鍵2秒, 即可進入布防模式。

⚠ 注意

布防模式不影響室外正常開啟。

一键静音功能

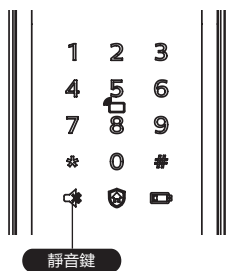

功能:

可一键快捷啟用靜音模式，開門時屏蔽掉語音提示，適用於不打擾家人休息的場景。

使用:

(1) 語音切換為靜音: 系統喚醒情況下，長按【靜音鍵】2秒，進入靜音模式，呈現綠色燈光。

(2) 靜音切換為語音: 系統喚醒情況下，長按【靜音鍵】2秒，恢復系統語音模式，呈現白色燈光。

恢復出廠設置，一鍵回到初始狀態

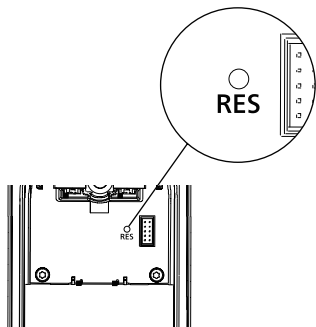

功能:

清空所有用戶信息，恢復到出廠狀態。

使用:

拿尖銳物體雙擊恢復出廠設置鍵【RES】鍵，門鎖系統內的所有信息將被清空，恢復到出廠設置狀態。

7 指示燈說明

門鎖狀態提示燈

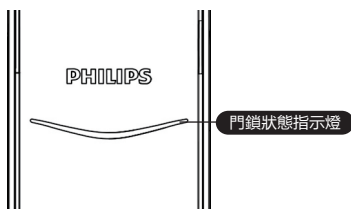

藍色：當系統喚醒時，門鎖狀態提示燈呈現藍色，表示您可以進行門鎖操作；

綠色：當門鎖成功開鎖後，門鎖狀態提示燈呈現綠色，表示已開門；

紅色：當門鎖成功上鎖後，門鎖狀態提示燈呈現紅色，表示已關門。

低電量提示燈

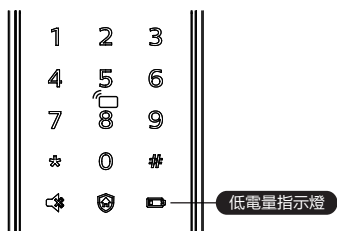

紅色：門鎖系統喚醒時，系統自動檢測電池電壓，當電池電壓過低時，低電量提示燈亮起，閃爍紅色燈光，開鎖時會有語音提示電量低，請更換電池。

布防提示燈

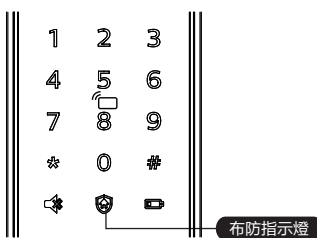

白色：

(1) 門鎖上鎖狀態下，布防指示燈單獨亮起，提示可啟用布防模式；

(2) 如已啟用布防模式，系統喚醒時，布防指示燈會亮起，提示門鎖在布防狀態中。

靜音狀態提示燈

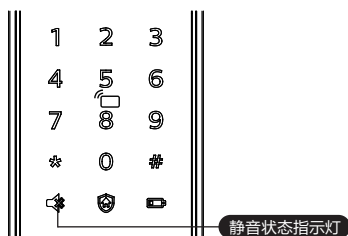

白色：表示為靜音模式已關閉；
綠色：表示為靜音模式已開啟。

室內反鎖提示燈

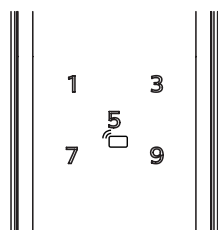

門鎖在處於反鎖狀態下，外部電子功能鎖定。手動喚醒系統時，鍵盤區域會顯示15937(X)，並語音提示已反鎖，表示已經啟動反鎖。

系統鎖定提示燈

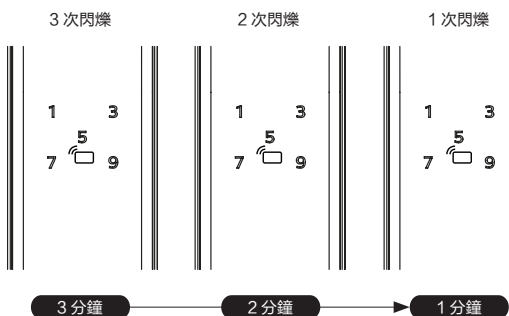

指紋、密碼或人臉在5分鐘內，連續錯誤輸入次數達到5次時，門鎖將被鎖定3分鐘。

注意

觸摸喚醒面板或者驗證密鑰時，才會出現提示。

8 故障排除

警報功能的種類與警報方式

布防模式，室內開啟警報

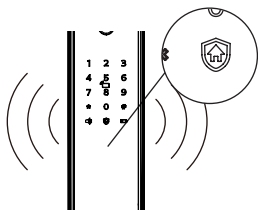

觸發機制：門鎖處於布防模式時，從室內開啟門鎖，將觸發警報

警報方式：連續反覆警報聲

關閉方式：任意一種密鑰驗證成功結束警報

低電量警報，提示您及時更換電池

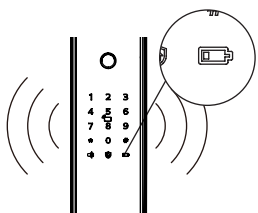

觸發機制：當系統喚醒後，將自動檢測電池電壓，當電池電壓不足時，發出警報，提示您及時更換電池

警報方式：開鎖時語音提示電量低，請更換電池

關閉方式：自動關閉

防拆警報

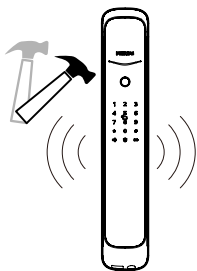

觸發機制1：門縫撬開後，感應鎖舌彈出

警報方式：連續反覆警報

關閉方式：自動關閉或密鑰驗證成功關閉

觸發機制2：外面板被撬開，沒有和門貼合好

警報方式：連續反覆警報

關閉方式：自動關閉、門外密鑰驗證成功後關閉，或門內正常開鎖成功後關閉

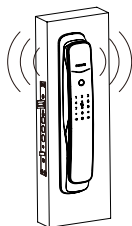

觸發機制: 鎖舌動作異常, 開鎖或關鎖失敗

警報方式: 連續反覆報警

關閉方式: 自動關閉

如何使用緊急電源

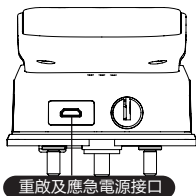

當電池電壓不足, 無法從外部開啟時, 您可以通過使用5V行動電源作為應急電源通過Micro USB接口給門鎖上電。打開門鎖後, 請立即更換電池。
如遇系統死機, 在門外無法開門, 請按重置鍵後, 系統自動重啟。

如何更換電池

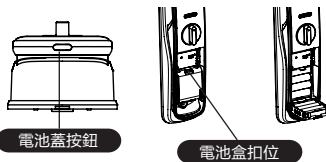

飛利浦智能鎖基礎工作電源為8節1.5V鹼性電池。電池盒內設兩組工作電源, 可安裝8節電池, 延長續航時間, 減少更換電池次數。

電池盒位於內面板下端, 按下內面板底部電池蓋按鈕, 取下電池蓋, 用手向上推電池盒扣位, 即可拉出電池盒更換電池。



Philips 和 Philips 盾牌圖形是皇家飛利浦有限公司的註冊商標，經許可使用。本產品由深圳市柯尼斯智能科技有限公司負責生產和銷售，且深圳市柯尼斯智能科技有限公司是本產品的擔保方。