



Philips和Philips盾牌圖形是皇家飛利浦有限公司的註冊商標，經許可使用。
飛利浦保險櫃保留對包括在本出版物中的產品相關內容做出更改的權利，恕不另行通知。
本產品由深圳市雲悅智能科技有限公司負責生產和銷售，且深圳市雲悅智能科技有限公司
是本產品的擔保方。

PHILIPS

7000系列

保險櫃

SBX701

用戶手冊

在以下網站上注冊產品并獲得支持
www.philips.com/support



型號	規格 (高 × 寬 × 深)
FDG-A10/D-45-SBX701-4B0	450mm × 430mm × 380mm
FDG-A10/D-55-SBX701-5B0	550mm × 430mm × 400mm
FDG-A10/D-65-SBX701-6B0	650mm × 450mm × 420mm
FDG-A10/D-75-SBX701-7B0	750mm × 500mm × 460mm
FDG-A10/D-85-SBX701-8B0	850mm × 530mm × 480mm

部件名稱及功能	01
指紋密碼識別面板介紹	03
首次使用	04
注册密鑰 (指紋/密碼)	05
刪除密鑰 (指紋/密碼)	06
安全模式	07
語音設置	08
雙系統設計	08
震動報警	09
錯誤報警	10
低壓報警	10
網絡配置	11
箱體固定說明	12
售後政策	13
售後服務支持	14
產品保修卡	15

部件名稱及功能

1. 指紋密碼識別面板
2. 手柄
3. 箱門
4. 底座
5. 抽屜
6. 暗格
7. 鎖柱
8. 電池盒

⚠ 注意：450mm高度的保險櫃，因為內部空間比較狹小，所以沒有做抽屜設計。

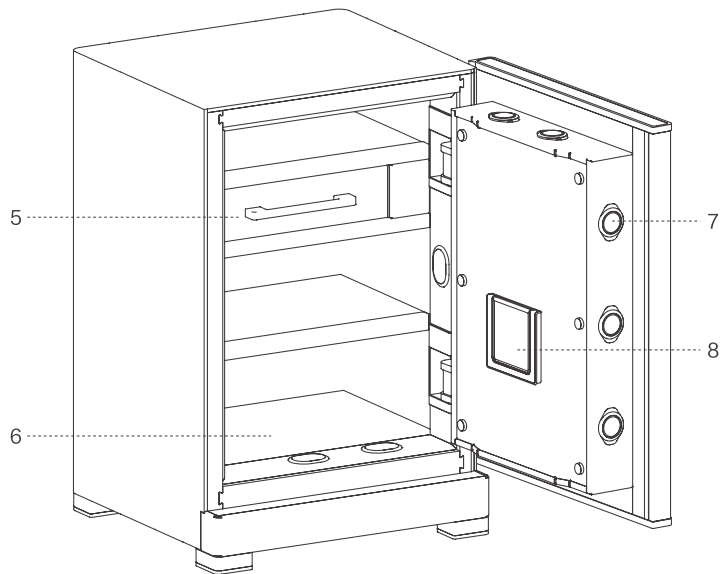
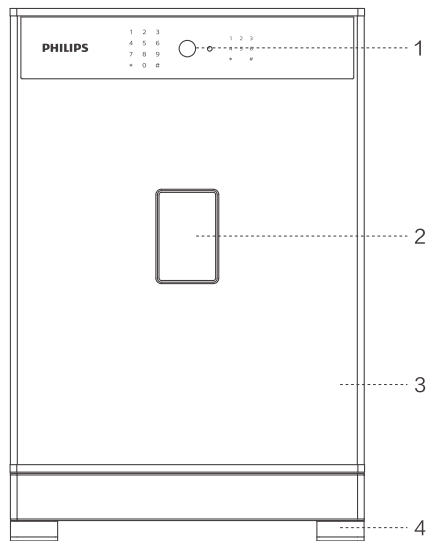

指紋密碼識別面板介紹

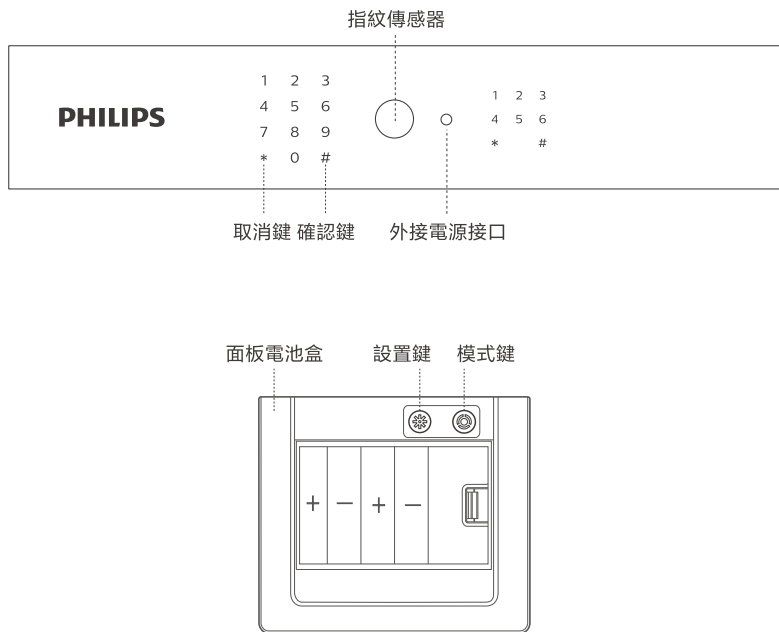

首次使用

1. 在外接電源盒中裝入4節5號電池，再將電源盒插入指紋傳感器右側的電源接口。
2. 如圖1，輸入任意指紋或觸摸數字鍵面板喚醒數字面板，輸入初始密碼“1234”并按“#”鍵確認，語音提示“鎖開了”。打開面板電池盒裝入4節5號電池，即完成首次操作。



圖1

⚠ 注意：除了初次使用保險櫃時要外接電源盒供電外，外接電源盒在內裝的電池沒電的情況下可作為應急電源外接供電使用，請勿將外接電源盒放置在保險櫃裏！

注册密鑰（指紋/密碼）

1. 打開箱門，在面板電池盒裏按紅色設置鍵“⊗”，語音提示“請輸入指紋或密碼”，如圖2，在指紋窗口內輸入指紋，語音提示“指紋配置成功”。若配置失敗則提示“指紋配置失敗”，8秒未輸入系統自動退出。

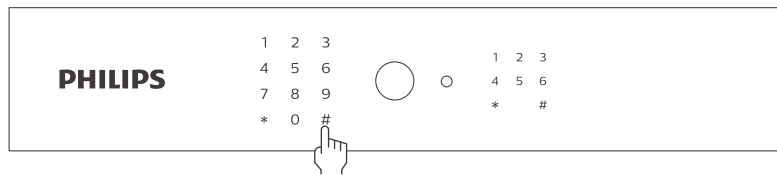
⚠ 注意：本產品指紋容量30枚。

2. 指紋配置成功后可繼續配置密碼，輸入3-8位密碼，按“#”鍵確定，語音提示“請再次輸入密碼”，再次確認密碼，按“#”鍵確定，語音提示“密碼配置成功”。

⚠ 注意：本產品密碼容量10組。



圖2

刪除密鑰（指紋/密碼）

如圖3，在面板電池盒裏長按紅色設置鍵“⊗”3秒，語音提示“初始化成功”后，系統即清除所有密碼與指紋，恢復到出廠狀態。

⚠ 注意

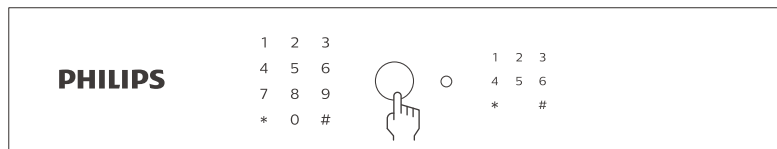
1. 本產品不支持單個刪除指紋或者密碼。
2. 恢復出廠設置后，震動報警和安全模式也恢復成初始設置（即關閉狀態）。



圖3

安全模式

1. 安全模式是需任意二組已配置的指紋或密碼方可打開，即指紋+指紋、指紋+密碼、密碼+指紋、密碼+密碼。
2. 如圖4，在面板電池盒裏按黑色模式鍵“Ⓢ”可進行安全模式切換鍵，啟動安全模式將語音提示“已進入安全模式”。再次按黑色模式鍵可取消安全模式

⚠ 注意：普通模式下任意壹組密碼或指紋均可打開。

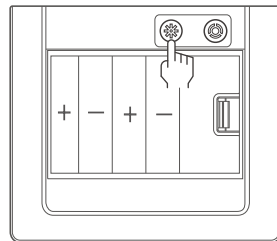

圖4

語言設置

在面板電池盒未通電狀態下長按紅色設置鍵“Ⓢ”，裝入電池使設備通電，聽見“滴”壹聲后再鬆手，接著再短按4下紅色設置鍵，等待4-5s后即可實現中、英文語言切換。

⚠ 注意：出廠默認語言為中文。

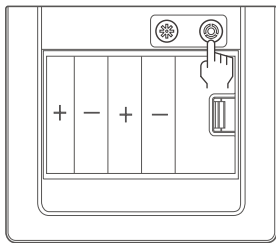
雙系統設計

本產品設計了雙系統，正常情況下用戶使用的是常用系統，第二系統作為備用系統。當第壹系統產生故障，導致指紋和密碼失效無法打開箱門時，可啟動第二系統開實現開箱門。

⚠ 注意：

1. 為了您購買保險櫃的安全，我們不公開第二系統的使用方法。當您的保險櫃第壹系統完全失效時，請您及時聯系我們，我們將為您提供第二系統的使用方法。
2. 啟動第二系統需要使用外接電源盒供電，請勿將外接電源盒放置在保險櫃裏！

震動報警

1. 如圖5，在面板電池盒裏長按黑色模式鍵“Ⓢ”3秒鐘，可進行震動報警開啓與關閉切換。長按3秒黑色模式鍵，語音提示“震動報警啓動”。
2. 當系統檢測到一定強度震動時，系統將啓動震動報警，高音喇叭報警20s。報警狀態下可使用任意已注冊指紋或密碼解除。



圖5

錯誤報警

連續5次指紋輸入錯誤或3次密碼輸入錯誤時，系統將啓動錯誤報警，高音喇叭報警20秒，系統將鎖定180秒。

⚠ 注意：錯誤報警造成的系統鎖定狀態下無法對保險櫃進行任何操作。

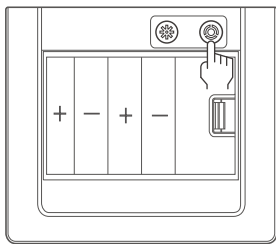
低壓報警

當系統檢測到供電電源低于4.8V時，系統將啓動低壓報警，使用過程中語音提示“電壓低，請更換電池”，請及時更換電池。

⚠ 注意：低壓報警時請及時更換電池，否則電壓過低會影響正常使用！

網絡設置

同時按下“設置鍵”和“模式鍵”，藍色燈閃爍後鬆開，即可啓動網絡配置。
具體請參考網絡配置說明書。

⚠ 注意

1. 該功能爲選配功能。若您購買的產品爲聯網版的才具有此功能。
2. 若您購買的是聯網版產品，請掃描下方二維碼下載APP和APP使用方法。



請掃描此碼
下載APP



請掃描此碼
學習使用

箱體固定說明

如圖6，選擇合適的安裝位置，打開箱門取出箱體背板安裝孔塞，按箱體背面的安裝孔在牆（櫃）體上標出孔的位置。然後用衝擊鑽鑽出符合安裝膨脹管直徑的孔，放入膨脹螺管，將箱體背面安裝孔對準膨脹管，用螺釘固定牢固。

⚠ 注意

1. 固定牆體建議混凝土牆，以確保安裝牢固。
2. 為安全起見，請務必固定箱體。



圖6

售後政策

飛利浦保險櫃售後服務承諾：

嚴格依據《中華人民共和國消費者權益法》、《中華人民共和國產品質量法》實行售後三包服務，服務內容如下：

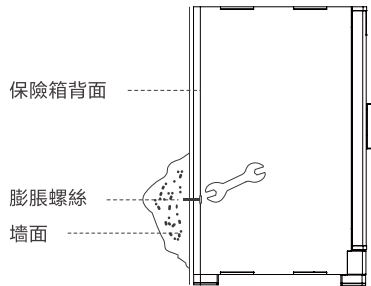
- 1.自您購買日起7日內，非人為原因或不可抗力造成的損失，可免費享受退貨或者換貨服務；
- 2.自您購買日起8-15日內，非人為原因或不可抗力造成的損壞，可免費享受換貨或者維修服務；
- 3.自您購買日起24個月內，非人為原因或不可抗力造成的損失，可免費享受維修服務。

屬於下列情況（包括不限于）不在“三包”服務範圍之內：

- 1.未經授權的維修、誤用、碰撞、疏忽、濫用、進液、事故、改動、不正確的使用；
- 2.撕毀或塗改標貼、產品序列號、防偽標記；
- 3.已超過三包有效期；
- 4.因不可抗力造成的損壞；
- 5.因人為原因導致產生性能故障。

售後服務支持

如果您在使用過程中遇到任何問題，您可以撥打服務熱綫，或通過官方微信進行互動諮詢。

深圳市雲悅智能科技有限公司

服務熱綫：400-0909-066

官方網站：www.philips.com

地址：深圳市南山區西麗街道鬆坪山社區鬆坪山新東路1號清華信息港B座11樓1102

產品保修卡

產品型號		產品序列號		
發票證號		銷售商		
銷售地址				
銷售日期		用戶姓名		
用戶電話		用戶地址		
故障描述				
維修記錄	日期	內容	維修員	用戶簽名