

PHILIPS

EasyKey

3000系列

可視智能門鎖

DDL303-VP-5HWS

用戶手冊

在以下網站上註冊產品並獲得支持
www.philips.com/support



目錄

1 重要信息	02	6 其他功能	19
安全		一鍵靜音功能	
警告		恢復出廠設置	
舊產品和舊電池的處理		門鈴功能	
		顯示屏功能	
2 安裝您的智能鎖	03		
產品清單		7 提示燈說明	21
安裝立體裝配圖		門鎖狀態提示燈	
安裝前須知		靜音狀態提示燈	
安裝步驟		系統鎖定提示燈	
3 了解您的智能鎖	09		
外面板		8 故障排除	22
內面板		報警功能的種類與報警方式	
		如何使用緊急電源	
4 設置您的智能鎖	10	如何更換電池	
進入管理模式		如何充電	
管理員設置			
用戶設置			
系統設置			
網絡設置			
信息查詢			
電機功能查詢			
5 使用您的智能鎖	16		
室外 / 室內開鎖			
室外 / 室內上鎖			
室內反鎖			
機械鑰匙應急開鎖			

1 重要信息

安全

- ◆ 在使用智能鎖前，請閱讀並理解所有說明，因未遵守說明而造成的損壞不在保修範圍內
- ◆ 建議使用製造商指定的附件 / 配件
- ◆ 僅使用本產品配置的碱性電池或鋰聚合物電池，或同樣規格類型的電池
- ◆ 請勿強行拆卸本產品，以免觸發警報或損壞產品
- ◆ 請勿用尖銳物品擦指紋采集器，否則可能造成永久性損壞
- ◆ 請勿將產品暴露在漏水或濺水環境下
- ◆ 請勿將產品接觸腐蝕性物質，以免破壞外殼保護層
- ◆ 請勿在執手上懸掛物件，以免影響門鎖的正常使用的
- ◆ 清潔產品，請用軟布擦拭
- ◆ 請勿在設置操作時拆卸電池
- ◆ 請您選擇專業人員安裝門鎖，並按照本公司提供的安裝標準進行操作，切勿私自拆裝門鎖，並保護好相關固封標誌
- ◆ 門鎖安裝調試合格後，請在第一時間內修改出廠設置的默認管理密碼，並妥善保管好機械鑰匙，不要輕易泄露密碼信息
- ◆ 門鎖觸發低電量報警後，請及時更換掉全部電池，並確保電池正負極安裝正確

警告

- ◆ 不要將電池靠近火源，以免發生爆炸
- ◆ 請勿使用不符合安全規定的應急電源給產品供電
- ◆ 請勿用金屬物將電池引線的兩極連接短路，以免引起爆炸
- ◆ 確保由飛利浦、飛利浦授權的服務中心或專業的維修人員進行更換
- ◆ 請勿使用由其它製造商生產的，或未經飛利浦特別推薦的附件或部件，如果使用此類附件和部件，您的保修可能失效

舊產品和舊電池處理

- ◆ 您可以在由飛利浦和飛利浦授權的服務中心回收您的智能鎖，如果您的產品符合條件，您將獲得折抵款項
- ◆ 請自行了解當地的電子產品分類收集系統
- ◆ 請遵守當地規定，不要將舊產品丟棄到普通生活垃圾中
- ◆ 正確棄置舊產品有助於避免對環境和人類健康造成潛在的負面影響
- ◆ 涉及電池，該電池不可與普通生活垃圾一起處理
- ◆ 請自行了解當地關於分類收集電池的規定，正確棄置電池有助於避免對環境和人類健康造成負面影響

2 安裝您的智能鎖

產品清單

本產品清單僅供參考，一切以實物包裝內容為準。

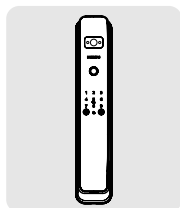

① 外面板含砂膠墊

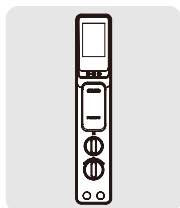

② 內面板含砂膠墊

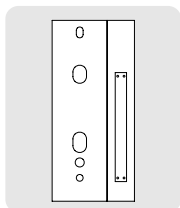

③ 開孔模版

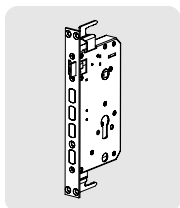

④ 鎖體



⑤ 用戶手冊



⑥ 保修卡



⑦ 合格證

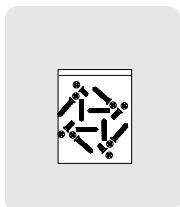

⑧ 安裝配件包

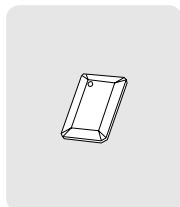

⑨ 智能門卡

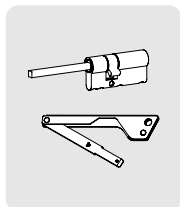

⑩ 機械鑰匙

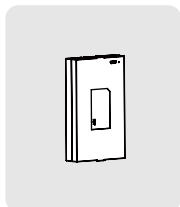

⑪ 鋰電池

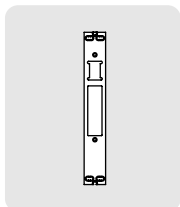

⑫ 側扣板

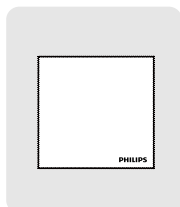

⑬ 百潔布

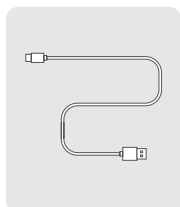

⑭ 充電線

安裝立體裝配圖

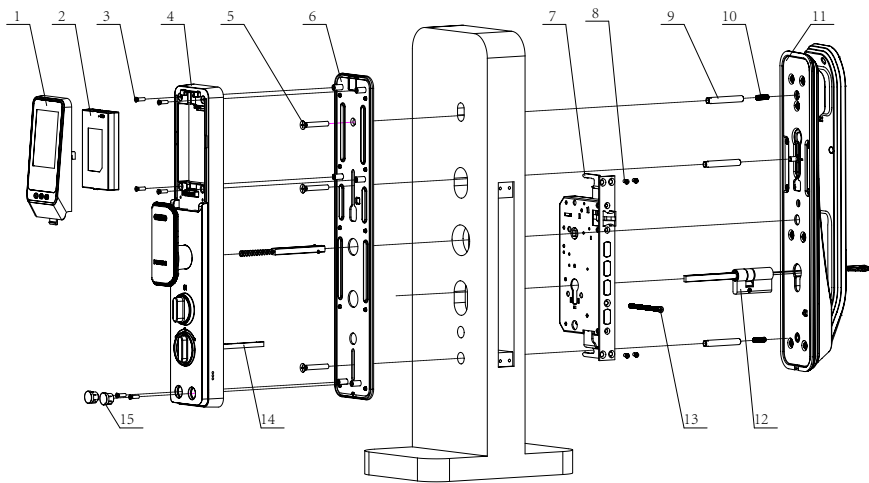

1. 顯示屏×1

2. 鋰電池×1

3. 內面板螺絲×6

4. 內面板×1

5. 後封板與外面板
固定螺絲×3

6. 後封板組件×1

7. 鎖體×1

8. 鎖體固定螺絲×4

9. M6螺管×3

10. 無頭螺絲×2

11. 外面板組件×1

12. 螺釘塞×1

安裝前須知

第一步 | 確定開門方向

本智能鎖產品適用於左外拉、右外拉、左內推和右內推四種開向的門。

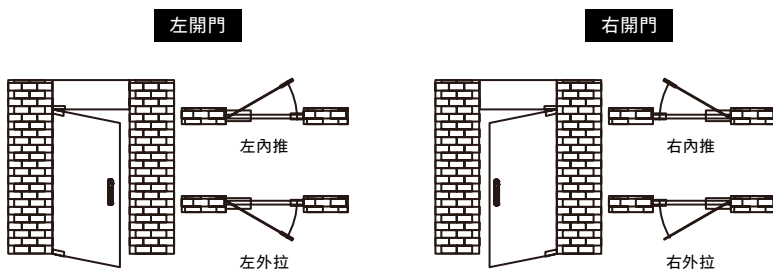

第二步 | 斜舌換向

改變斜舌方向來適應內外開門方向，斜舌斜面朝門外即內開，斜舌斜面朝門內即外開。由於鎖體更新，可能同時存在新舊兩種鎖體，請根據"圖1"或"圖2"及下方換向步驟進行換向。

③ 用手拉出「三叉斜舌」，轉動斜舌進行換向。

① 將「斜舌調向撥片」上推至頂。

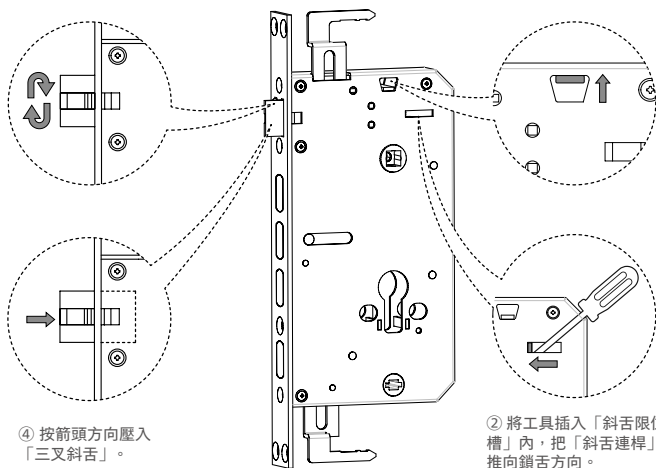

④ 按箭頭方向壓入「三叉斜舌」。

② 將工具插入「斜舌限位槽」內，把「斜舌連桿」推向鎖舌方向。

圖1



圖2

注意

1. 請根據門的厚度選擇不同規格的配件包。
2. 默認出廠配置的配件包適用60-90mm的門厚，如果是其他規格的門請聯系我們。

安裝步驟

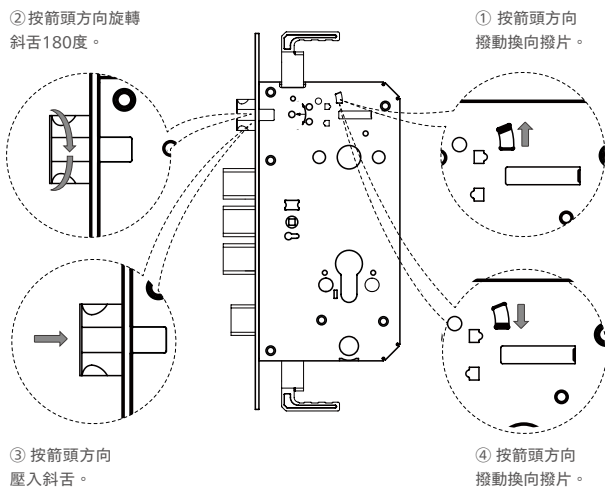
以下安裝步驟，適用於右開門。如果是左開門，請仔細閱讀[安裝前須知]，並完成相關換向調節。

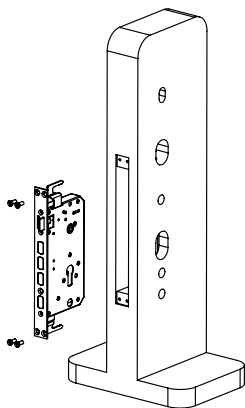

- 1 在門上開好鎖孔，然後把鎖體放入孔內，旋緊螺絲固定鎖體。

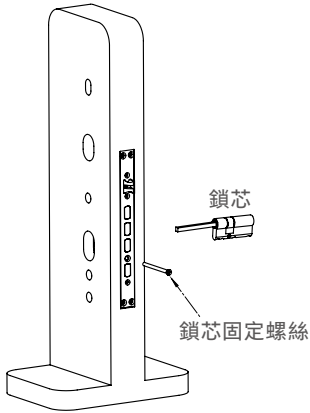

- 2 將鎖芯放入鎖體相應位置，然後鎖緊螺絲固定鎖芯。

注意

1. 鎖芯傳動桿根據門厚度剪到合適的長度。
2. 裁剪要求：鎖芯插入鎖體後，在鎖芯傳動桿露出多於門面15-30mm位置裁切撥片，裁剪完畢後，對準鎖體，放入鎖芯。

- 3 在外面板上裝上無頭螺絲和連接螺管。

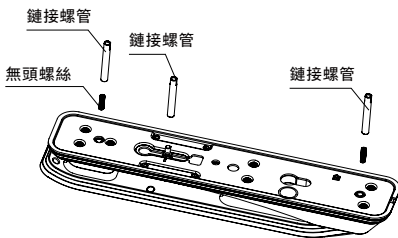

- 4 將連接線穿過門上方的過線口。外面板上的方軸對準鎖體上的轉動口插入，使外面板緊緊貼門外側。

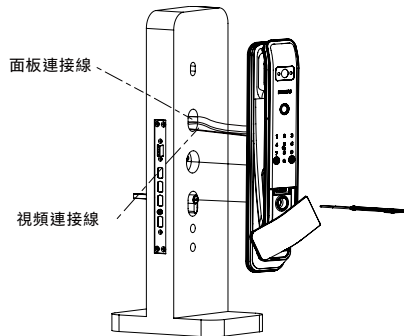

- 5 將固定板組件緊貼門內面，用3顆M6固定螺釘固定，擰緊3個固定螺絲。

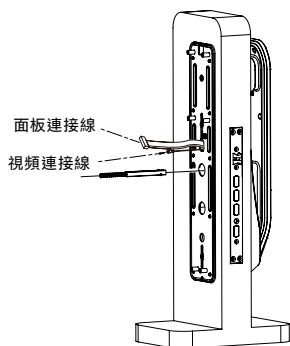

- 6 將裁剪後的保險撥片插入後面板卡扣，並將前面板連接線和視頻連接線接入相應的接口，連接好。

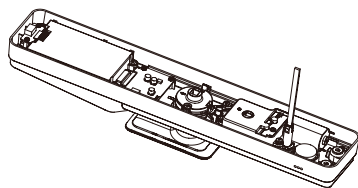

注意

根據門的厚度，裁剪保險撥片至合適的長度。

- 7 鎖芯方軸和保險撥片對準後面板相應的插口，把多余的線放入門孔，把後面板緊緊貼在門上。旋緊固定螺絲，固定後面板。

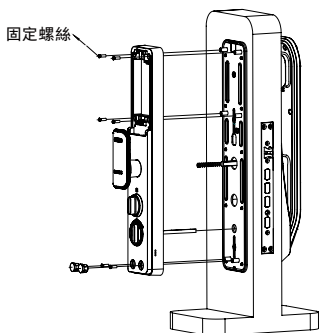

- 8 放入電池，扣上顯示屏組件。

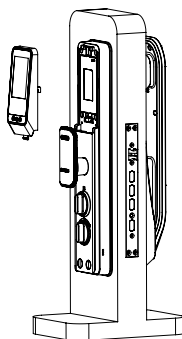

- 9 檢查旋鈕，機械鑰匙以及各個部件是否連接完好。

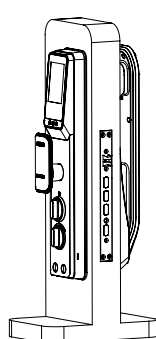

3 了解您的智能鎖

本產品清單僅供參考，一切以實物包裝內容為準。

外面板

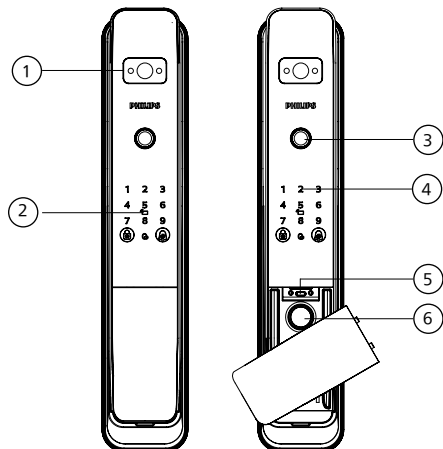

①	視頻攝像頭
②	卡片識別區
③	指紋傳感器
④	數字鍵盤區
⑤	Micro USB 接口
⑥	機械鑰匙孔

內面板

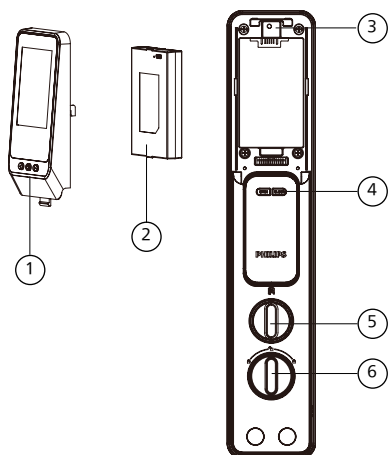

①	顯示屏
②	電池
③	恢復出廠設置鍵
④	OPEN/CLOSE 按鍵
⑤	開門旋鈕
⑥	保險旋鈕

4 設置您的智能鎖

設置前須知

◆智能鎖的系統模式分為一般模式與雙重驗證模式。

一般模式	任意已經登記的開門方式開門
雙重驗證模式	密碼+卡+指紋任意兩種組合方式開門

◆用戶編號

當您需要刪除單個用戶時，您可以依據其編號，在系統中直接刪除，無需全部刪除。

您可以將用戶信息填入此編號表，方便您管理和查看：

編號	姓名	指紋	密碼	卡片
00				
01				
02				
03				
04				
05				
06				

◆標註釋



▲ 注意

1. 進入菜單操作流程時，如需返回上一級菜單，請按【*】鍵。
2. 初始狀態下任意指紋、IC卡或8位及以上密碼均可以開鎖。
3. 密鑰總容量為300組：指紋100組，密碼100組，卡片100組。

進入管理模式

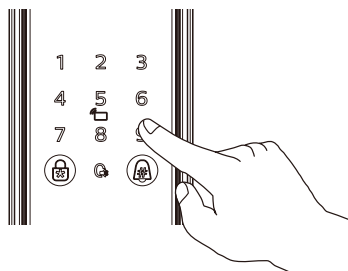

點亮數字按鍵後，長按【#】鍵，進入管理模式。

▲ 注意

初始狀態無管理員，需先添加管理員後，才能執行其他操作。

管理員設置

添加管理員



長按【#】鍵，輸入管理員信息，進入管理模式。



按【1】進入管理員設置，再按【1】進入添加管理員用戶，門鎖自動識別添加密碼、指紋、卡片，用戶直接添加相應的鑰匙類型既可。



添加用戶密碼：輸入管理密碼，按【#】鍵確認，再次輸入管理密碼後，再次按【#】鍵確認，語音提示添加成功。

添加用戶指紋：將手指按壓在指紋采集器上，根據語音提示拿開手指重新放回指紋采集器上，多次反復直到語音提示添加成功。

添加用戶卡片：按語音提示輸入卡片，語音提示添加成功。

▲ 注意

1. 編號1~9為管理員用戶（管理員用戶可以是指紋、密碼、卡片）。
2. 密碼長度為8位。

刪除管理員



長按【#】鍵，輸入管理員信息，進入管理模式。



按【1】進入管理員設置，再按【2】進入刪除管理員用戶，輸入需要刪除的管理員密碼、指紋或者卡片的編號，按【#】號確認刪除，語音提示操作成功。

用戶設置

添加用戶



長按【#】鍵，輸入管理員信息，進入管理模式。

2 1

按【2】進入用戶設置，再按【1】進入添加用戶，門鎖自動識別添加密碼、指紋、卡片，用戶直接添加相應的鑰匙類型既可。



添加用戶密碼：輸入新的用戶密碼，按【#】鍵確認，再次輸入用戶密碼後，再次按【#】鍵確認。語音提示添加成功。

添加用戶指紋：將手指按壓在指紋采集器上，根據語音提示拿開手指重新放回指紋采集器上，多次反復直到語音提示添加成功。

添加用戶卡片：按語音提示輸入卡片，語音提示添加成功。

▲ 注意

1. 編號10~300為普通用戶（普通用戶可以是指紋、密碼、卡片）。
2. 密碼長度為8位。

刪除用戶



長按【#】鍵，輸入管理員信息，進入管理模式。

2 2 1 或 2 #

按【2】進入用戶設置，再按【2】進入刪除用戶；編號刪除請按【1】，輸入需要刪除的用戶密碼、指紋或者卡片的編號，按【#】號確認刪除，語音提示操作成功；

全部刪除請按【2】，按【#】鍵確認全部刪除，語音提示操作成功。

系統設置

時間設置



長按【#】鍵，輸入管理員信息，進入管理模式。

3 1

按【3】進入系統設置，再按【1】進入時間設置，門鎖自動播報當前時間，用戶根據語音提示完成時間設置。

鎖編號設置



長按【#】鍵，輸入管理員信息，進入管理模式。

3 2

按【3】進入系統設置，再按【2】進入鎖編號設置，門鎖語音播報門鎖當前編號，用戶根據語音提示輸入3位或者4位新的門鎖編號，按【#】確認，語音提示操作成功。

語音設置



長按【#】鍵，輸入管理員信息，進入管理模式。

3 3 6 或 4

按【3】進入系統設置，再按【3】進入語音設置，按語音提示選擇按鍵【6】或者【4】進行音量調節，此時門鎖音量會相應的增大或者減小。

開鎖模式



長按【#】鍵，輸入管理員信息，進入管理模式。



按【3】進入系統設置，再按【4】進入開鎖模式設置，單一開鎖方式請按【1】；組合開鎖請按【2】；回鎖時間設置請按【3】，再按下面的操作進行回鎖時間設置：



增加回鎖時間請按【2】，減少回鎖時間請按【8】。

⚠ 注意

1. 回鎖時間是指門鎖開鎖後，設置斜舌多長時間回彈，默認回鎖時間為3s。
2. 回鎖時長可調區間為1~9秒，每次可調整1秒。

延長上鎖設置



長按【#】鍵，輸入管理員信息，進入管理模式。



按【3】進入系統設置，再按【5】進入延長上鎖設置，延長上鎖時長按【2】，減少上鎖時長請按【8】。

⚠ 注意

1. 默認上鎖時間為10s。
2. 上鎖時長時間可調區間為0~90秒，每次可調整10秒。

語言設置



長按【#】鍵，輸入管理員信息，進入管理模式。



按【3】進入系統設置，再按【6】進入語言設置。



選擇您需要的語言：中文，請按【1】；英文，請按【2】；西班牙文，請按【3】；阿拉伯文，請按【4】；哈薩克語。請按【5】。語音提示操作成功，按【*】返回上級菜單直至退出管理模式。

網絡設置



長按【#】鍵，輸入管理員信息，進入管理模式。



按【4】進入網絡設置，熱點連接請按【1】，智能連接請按【2】。

⚠ 注意

該產品可聯網使用。若要使用聯網功能，請下載並安裝【智慧生活】or【Smart Life】App，按照App裡的操作步驟完成產品的聯網綁定，即可使用聯網功能。

信息查詢

日誌查詢



長按【#】鍵，輸入管理員信息，進入管理模式。



按【5】進入信息查詢，日誌查詢請按【1】，門鎖語音將播報最近一條日誌信息，按語音提示輸入要查詢的日期，語音播報當天的操作記錄，按照語音提示按【2】鍵上翻記錄，按【8】鍵往下翻記錄。

⚠ 注意

門鎖操作記錄<510條。

存量查詢



長按【#】鍵，輸入管理員信息，進入管理模式。



按【5】進入信息查詢，存量查詢請按【2】，門鎖語音播報當前指紋、密碼、卡片已錄入數量，並播報門鎖剩餘存量。

⚠ 注意

1. 編號01~09屬於管理用戶；
2. 編號10~300屬於普通用戶；

版本號查詢



長按【#】鍵，輸入管理員信息，進入管理模式。



按【5】進入信息查詢，版本號查詢請按【3】，門鎖語音播報當前版本號。

電機功能設置

電機功能設置，僅供安裝調試人員使用，請謹慎操作。

電機扭力設置



在門鎖在出廠狀態下，喚醒門鎖鍵盤，按「888#」即可進入電機功能設置模式。按【1】進入電機扭力設置，按【1】或【2】或【3】選擇所需的電機扭力，語言播報當前選擇的扭力，即可設置成功。

開門方向設置



門鎖在門的左側時，在門鎖在出廠狀態下，喚醒門鎖鍵盤，按「888#」即可進入電機功能設置模式。按【2】進入電機扭力設置，按【2】鍵設置左開門方向，語言提示左開。

門鎖在門的右側時，在門鎖在出廠狀態下，喚醒門鎖鍵盤，按「888#」即可進入電機功能設置模式。按【2】進入電機扭力設置，按【2】鍵設置右開門方向，語言提示右開。

反轉時間設置

3 **2** 或 **8**

在門鎖在出廠狀態下，喚醒門鎖鍵盤，按「888#」即可進入電機功能設置模式。按【3】鍵進入電機反轉時間設置，按【2】鍵增加反轉時長，或按【8】減少反轉時長，設置後語音播報：反轉時間xxx秒。

注意

默認反轉時長為400毫秒，反轉時長可調整區間為200~500毫秒，每次可調整50毫秒。

5 使用您的智能鎖

室外/室內開鎖

室外開鎖

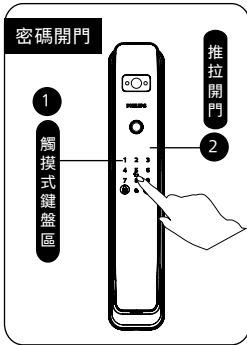

- ① 觸摸數字鍵區域，點亮數字鍵。直接輸入已經添加的密碼，按【#】號鍵確認；
- ② 語音提示「已開鎖」後，推動或拉動手柄進行開門。

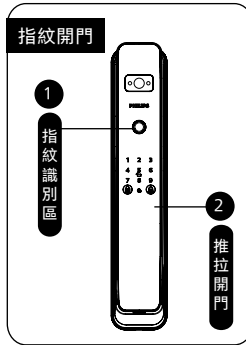

- ① 將已經添加指紋的手指以正確的方式放在指紋傳感器上；
- ② 語音提示「已開鎖」後，推動或拉動手柄進行開門。

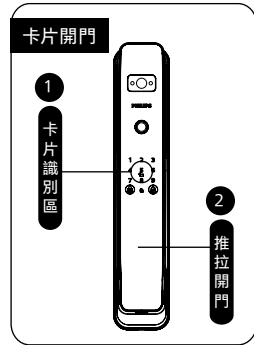

- ① 將已經添加的卡片以正確的方式放在卡片識別區；
- ② 語音提示「已開鎖」後，推動或拉動手柄進行開門。

室內開鎖



向外拉起應急解鎖旋鈕，並旋轉旋鈕，即可打開門鎖。



用手擊開門按鍵【OPEN】然後再推動或拉動門鎖進行開鎖。



用手握著把手並旋轉手柄即可室內開鎖。

⚠ 注意

在使用「旋鈕開門」或者「把手開門」方式開鎖後門鎖不會自動上鎖，如在室內請使用「CLOSE」鍵上鎖，如在室外請按面板上的「上鎖」鍵上鎖後再離開。

室外/室內上鎖

自動上鎖

當門關上後，門鎖可自動上鎖。

⚠ 注意

自動上鎖時間與「延長上鎖設置」時長有關，請用戶按照使用習慣來設定上鎖時長。

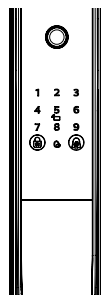

手動上鎖

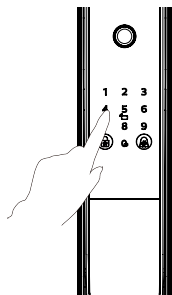

當門鎖自動上鎖功能偶發故障，不能自動上鎖時。關門後，請按門鎖面板上的上鎖按鍵，完成上鎖。

⚠ 注意

上鎖鍵與【*】鍵復用，在面板喚醒狀態下，長按【*】鍵2秒，響應為關鎖功能，喚醒後短按【*】鍵，響應為返回功能。

按鍵上鎖

當門鎖自動上鎖功能偶發故障，不能自動上鎖時，關門後，請按CLOSE鍵上鎖，完成上鎖。

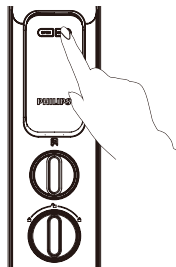

把手上鎖

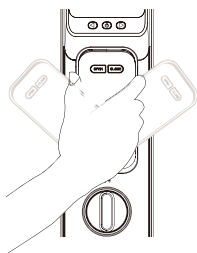

用手握著把手並旋轉手柄即可室內上鎖。

室內反鎖

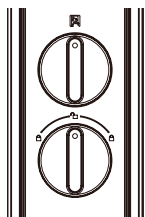

在智能鎖處於已上鎖狀態時，下壓並扭動旋鈕至左邊或右邊的上鎖刻度處（如左圖所示），啟用室內反鎖。反之，扭動旋鈕至中間的開鎖刻度處，解除室內反鎖。

機械鑰匙應急開鎖

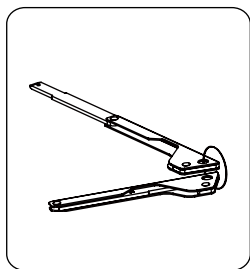

① 在產品包裝內找到機械鑰匙。

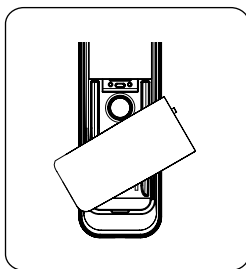

② 從前面板把手蓋底部將把手蓋摺起，然後轉動把手蓋，並露出鑰匙孔。

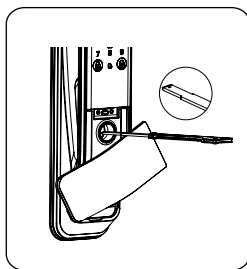

③ 將機械鑰匙插入鎖芯中，用力插入後旋轉即可開鎖。

6 其他功能

一鍵靜音功能

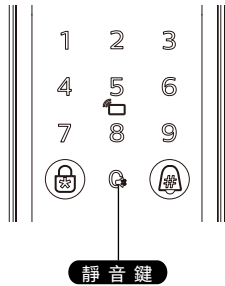

功能：

可一鍵快捷啟用靜音模式，開門時屏蔽掉語音提示，適用於不打擾家人休息的場景。

使用：

- (1) 語音切換為靜音：系統喚醒情況下，長按【靜音鍵】2秒，進入靜音模式，呈現白色燈光。
- (2) 靜音切換為語音：系統喚醒情況下，長按【靜音鍵】2秒，恢復系統語音模式，呈現白色燈光。

恢復出廠設置，一鍵回到初始狀態

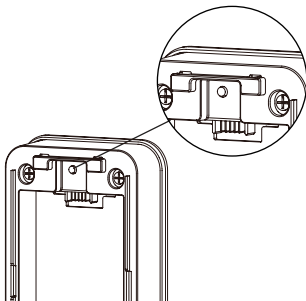

功能：

清空所有用戶信息，恢復到出廠狀態。

使用：

長按恢復出廠設置鍵約6s後，按#鍵確認，門鎖系統內的所有信息將被清空，恢復到出廠設置狀態。

門鈴功能

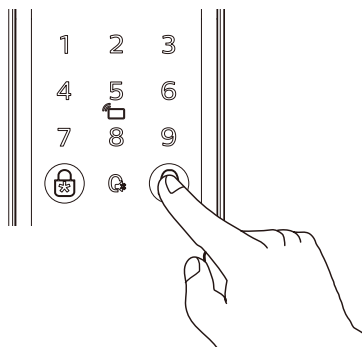

功能:

室內喇叭發出叮咚的響鈴聲，用於提示主人有訪客到訪。

使用:

門外觸摸門鈴按鍵，室內喇叭會發出叮咚的響鈴聲。同時，門鎖的攝像頭會抓拍訪客照片，並將抓拍內容發送至已關聯的小程序，小程序在收到推送消息後，可遠程查看情況抓拍內容並可遠程解鎖。

⚠ 注意

鈴與[#]鍵復用，休眠狀態下，按[#]鍵響應為門鈴功能，喚醒後按[#]鍵響應為確認功能。

顯示屏功能

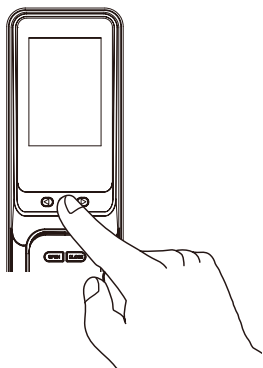

功能:

訪客按動門鈴時，可在室內顯示屏查看門外情況。

使用:

室外有訪客按門鈴時，可點擊室內屏幕按鍵開啟屏幕，即可通過屏幕觀察室外情況。

7 指示燈說明

門鎖狀態提示燈

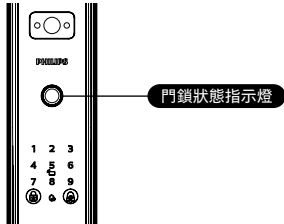

藍色：當指示燈為藍色，表示您可以正常進行指紋識別；

綠色：當指示燈為綠色，表示驗證成功，可進行開鎖；

紅色：當指示燈為紅色，表示識別錯誤或者產生報警。

靜音狀態提示燈

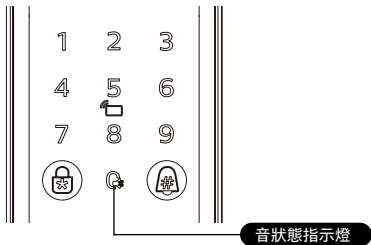

燈光顏色與所代表的含義：

白色：靜音模式開啟或者關閉時，圖標均為白色。

系統鎖定提示燈

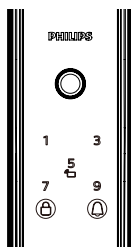

指紋、密碼或卡片在5分鐘內，連續錯誤輸入次數達到5次時，門鎖將被鎖定3分鐘。

⚠ 注意

觸摸喚醒面板或者驗證密鑰時，才會出現提示。

8 故障排除

報警功能的種類與報警方式

防拆報警

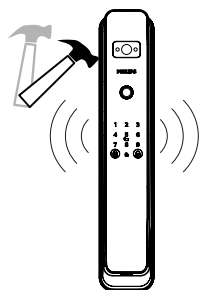

觸發機製：外面板被撬開，沒有和門貼合好；

警報方式：連續反復報警；

關閉方式：自動關閉、門外密鑰驗證成功後關閉，或門內正常開鎖成功後關閉。

如何使用緊急電源

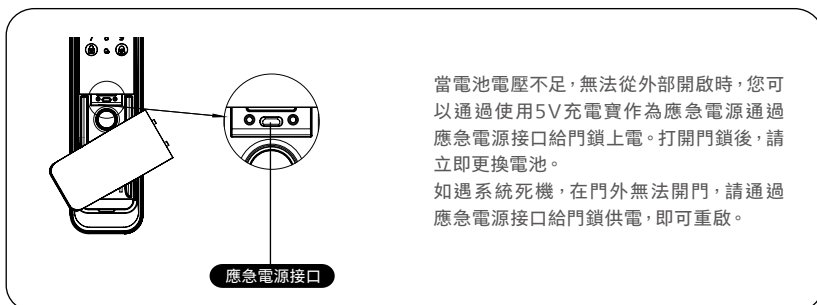

如何更換電池

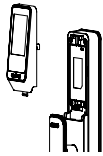

向上滑動 打開電池蓋

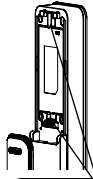

電池盒扣位

門鎖的基礎工作電源為一塊4200mA/h鋰電池。
電池盒位於內面板上端，向上滑動電池蓋，
取下電池蓋，即可進行更換電池

如何充電

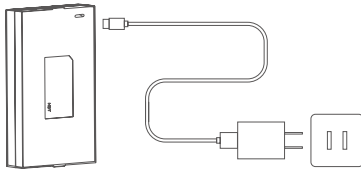

將電池從門鎖上取下，使用充電線給鋰電池充電。

⚠ 注意

1. 鋰電池質保1年
2. 充電電壓為5V
3. 當使用環境網絡不好的時候，會加速電池的損耗。



Philips和Philips盾牌形是皇家飞利浦有限公司的注册商标，未经许可不得使用。本品由深圳市柯尼斯智能科技有限公司生产和销售，且深圳市柯尼斯智能科技有限公司是本品的担保方。