

PHILIPS

EasyKey

6400系列

执手式智能门锁

用户手册

在以下网站上注册产品并获得支持
www.philips.com/support

图片为全功能产品外观，根据不同
功能组合，产品的外观略微不同，
具体以实物为准。



目录

1 重要信息	02	5 如何使用易锁	16
安全警告		开启	
旧产品和电池的处理		室外开锁	
		-密码开门	
		-指纹开门(选配)	
		-卡片开门(选配)	
		室内开锁	
		-手柄开门	
		上锁	
		-自动/手动模式	
		室内反锁	
		自动和手动模式	
		机械钥匙开启	
2 安装您的易锁	03	6 其他功能	19
产品清单		防猫眼功能	
安装立体装配图		恢复出厂设置	
安装前须知		一键静音功能	
安装步骤		布防功能	
3 了解您的易锁	09	7 提示灯光的含义与使用	21
外面板		门锁状态提示灯	
内面板		低电量提示灯	
		布防提示灯	
		静音状态提示灯	
		系统锁定提示灯	
		开/关门按键[CLOSE]提示灯光	
4 如何设置您的易锁	10	8 故障排除	24
-修改管理密码		报警功能的种类与报警方式	
-用户设置		如何使用应急电源	
-用户删除		如何更换电池	
-系统设置			
-上锁模式设置			
-扩展功能			
-系统查询			
-关于本机查询			

1 重要信息

安全

- ◆在使用易锁前，请阅读并理解所有说明。因未遵守说明而造成的损坏不在保修范围内。
- ◆建议使用制造商指定的附件/配件
- ◆仅使用本产品配置的碱性电池，或同样规格类型的电池
- ◆请勿强行拆卸本产品，以免触发警报或损坏产品
- ◆请勿用尖锐物品刮指纹采集器，否则可能造成永久性损坏
- ◆请勿将产品暴露在漏水或溅水环境下
- ◆请勿将产品接触腐蚀性物质，以免破坏外壳保护层
- ◆请勿在执手上悬挂物件，以免影响门锁的正常使用
- ◆清洁产品，请用软布擦拭
- ◆请勿在设置操作时拆卸电池
- ◆请你选择专业的工人安装门锁，并按照本公司提供的安装标准进行操作。切勿私自拆装门锁，并保护好相关固封标志
- ◆门锁安装调试合格后，请在第一时间内修改出厂设置的默认管理密码，并妥善保管好机械钥匙，不要轻易泄露密码信息。
- ◆门锁触发低电量报警后，请及时更换掉全部电池，并确保电池正负极安装正确。

警告

- ◆不要将电池靠近火源，以免发生爆炸
- ◆请勿使用不符合安全规定的应急电源给产品供电
- ◆请勿用金属物将电池引线的两极连接短路，以免引起爆炸
- ◆确保由飞利浦、飞利浦授权的服务中心或专业的维修人员进行更换部件。
- ◆请勿使用其它制造商生产的，或未经飞利浦特别推荐的附件或部件。如果使用此类附件和部件，您的保修可能失效。

旧产品和电池的处理

- ◆您可以在由飞利浦和飞利浦授权的服务中心回收您的智能锁，如果您的产品符合条件，您将获得折抵款项。
- ◆请自行了解当地的电子产品分类收集系统。
- ◆请遵守当地规定，不要将旧产品丢弃到普通生活垃圾中。
- ◆正确弃置旧产品有助于避免对环境 and 人类健康造成潜在的负面影响。
- ◆涉及电池，该电池不可与普通生活垃圾一起处理。
- ◆请自行了解当地关于分类收集电池的规定，正确弃置电池有助于避免对环境 and 人类健康造成负面影响。

2 安装您的易锁

产品清单

本产品清单仅供参考，一切以实物包装内容为准。

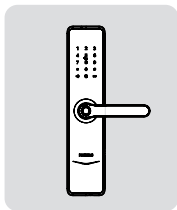

①外面板含硅胶垫

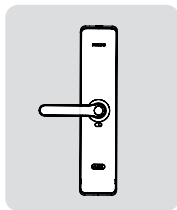

②内面板含硅胶垫

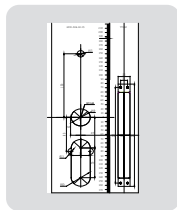

③开孔模板 (选配)

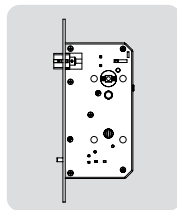

④锁体

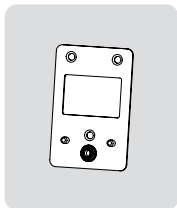

⑤固定板

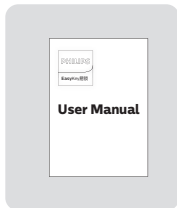

⑥用户手册



⑦保修卡



⑧合格证

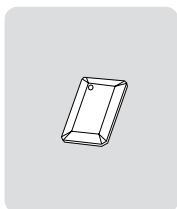

⑨智能门卡 (选配)

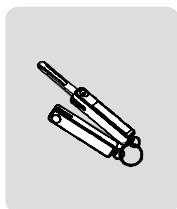

⑩机械钥匙

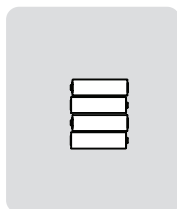

⑪电池

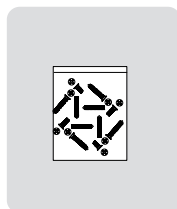

⑫安装配件包

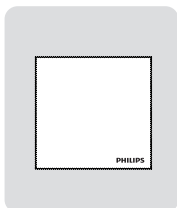

⑬ 百洁布

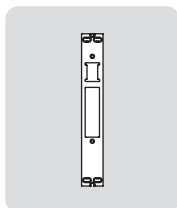

⑭侧扣板

安装立体装配图

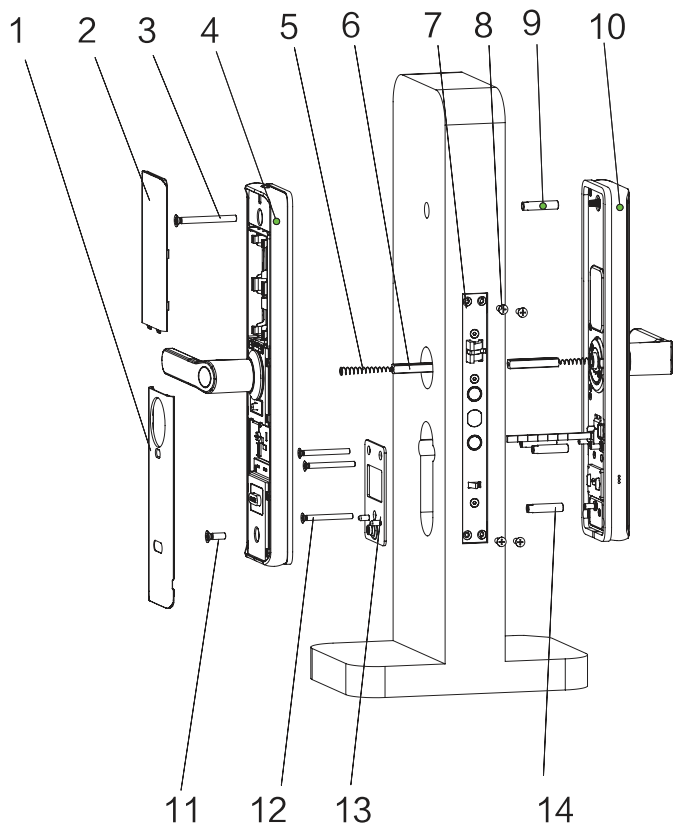

- 1. 内面板下盖 x1
- 2. 电池盖 x1
- 3. M6固定螺丝 x1
- 4. 内面板 x1
- 5. 压簧 x2

- 6. 方轴 x2
- 7. 锁体 x1
- 8. 固定螺丝 x4
- 9. M6连接螺管 x1
- 10. 外面板 x1

- 11. M6固定螺丝 x1
- 12. M5固定螺丝 x3
- 13. 固定板 x1
- 14. M5连接螺管 x3

安装前须知

第一步 | 安装前确认开门方向

本智能锁产品适用于左外拉，右内推，右外拉，左内推四种开向的门。

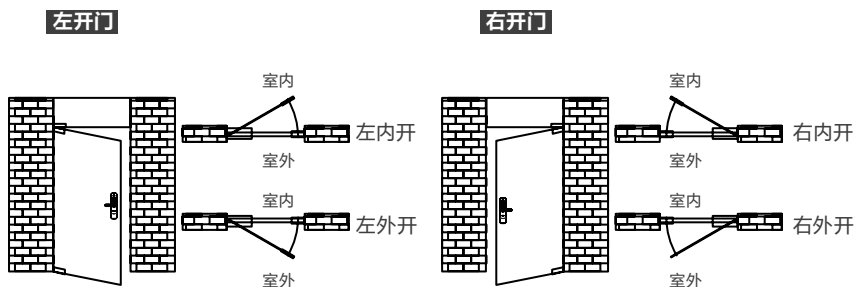

第二步 | 执手换向

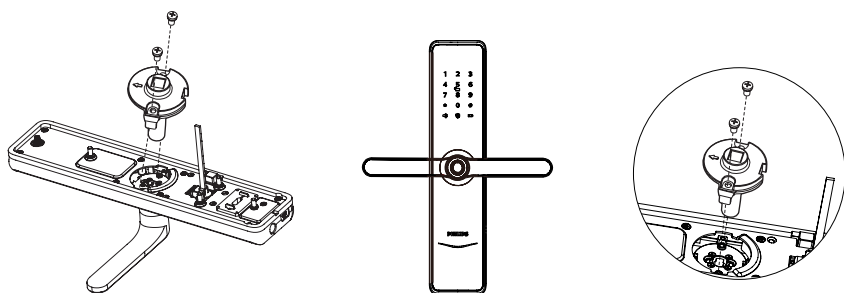

- 1 松开换向螺丝后，取出换向座。
- 2 执手旋转180度至正确位置。
- 3 调整导线至上图所示位置，再放入换向座，旋紧换向螺丝。

第三步 | 斜舌换向

改变斜舌方向来适应内外开门方向，斜舌斜面朝门外即内开，斜舌斜面朝门内即外开。

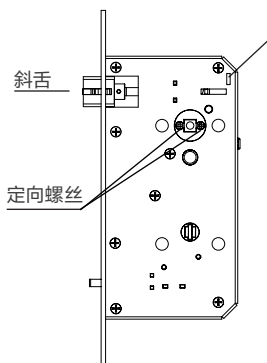

1. 将“斜舌调向拨片”上推至顶。
2. 按进斜舌并转动180度，再拉出斜舌。
3. 再将“斜舌调向拨片”下推至底。
4. 根据内外开门需求，更改定向螺丝方向。
(定向螺丝一定要装在门的内侧，即哪面装定向螺丝，哪面必须是内面板)

⚠ 注意

1. 根据门的厚度选择不同规格的配件包。
2. 默认出厂配置的配件包适用60-90mm的门厚，如果是其它规格的门请联系我们。

安装步骤

以下安装步骤，适用于右开门。如果是左开门，请仔细阅读[安装前须知]，完成相关换向调节。

- ① 根据开孔模板在门上开好孔，将锁体放入门框内。

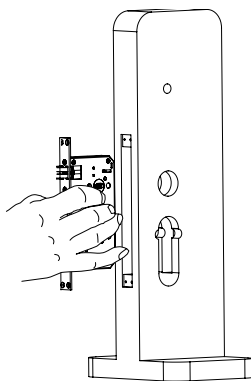

- ② 旋紧锁体上的四颗固定螺丝。

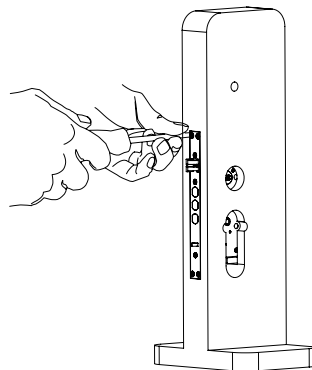

- 3 在外面板上装上连接螺管，执手孔中放入方轴压簧和方轴（方轴压簧朝向执手一侧）。

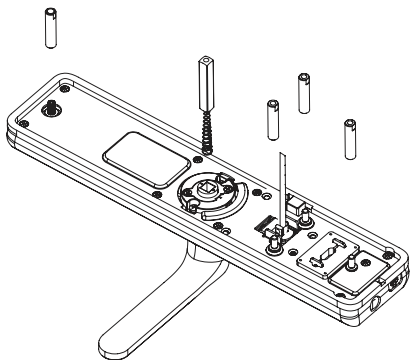

注意

根据门的厚度适度裁剪机械钥匙拨片，选择适当长度的方轴和连接螺管。

- 4 将连接线穿过锁体中的过线口。外面板上的机械钥匙拨片与方轴对准锁体上的两个转动口插入，使外面板紧贴门外侧。

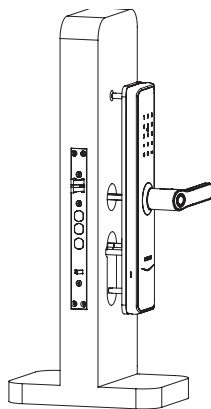

- 5 将固定板紧贴门内侧，旋紧三颗固定螺丝。

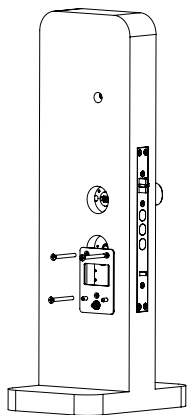

- 6 在内面板上依次放入压簧和方轴，将外面板连接线及锁体连接线插入内面板相应的插座中，再将方轴对准锁体上的转动口插入，内面板紧贴门内面。

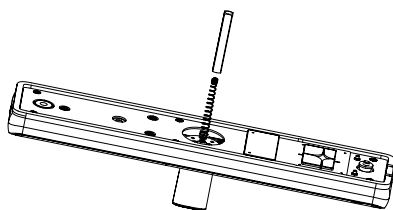

注意

请务必将多出的连接线藏于门孔内。

7 旋紧2颗固定螺丝。

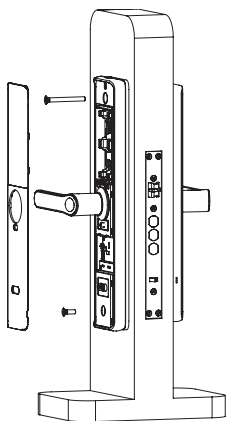

8 装上电池，盖上电池盖和内面板下盖，智能锁安装成功。

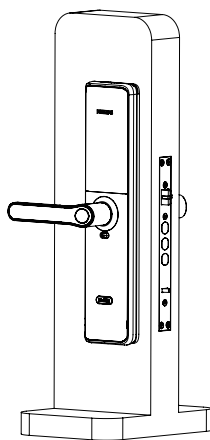

9 拧动内外执手、机械钥匙，检查各部件是否连接完好。

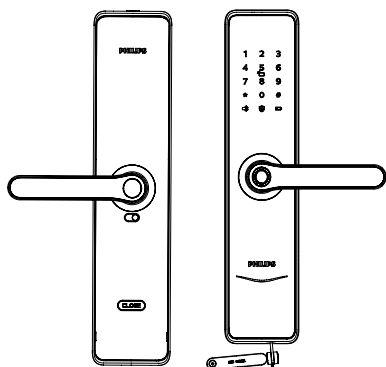

3 了解您的易锁

外面板

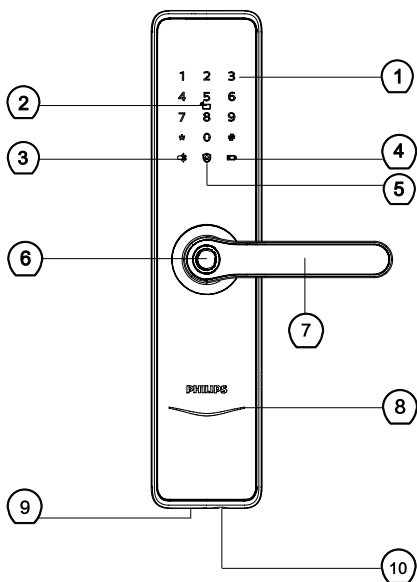

1	数字键盘区
2	卡片识别区(选配)
3	静音按键
4	低电量提示灯
5	布防功能键
6	指纹传感器
7	执手
8	门锁状态提示灯
9	紧急电源接口
10	机械钥匙孔

内面板

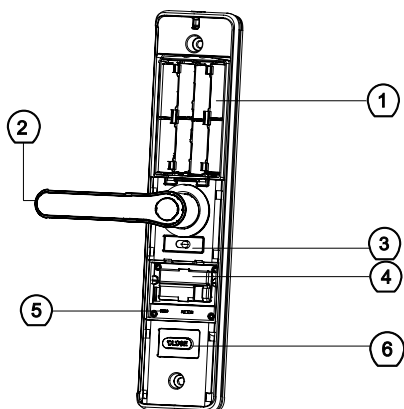

1	电池盒
2	执手
3	防猫眼开关
4	扩展功能模块
5	复位键
6	[CLOSE] 按键

4 如何设置您的易锁

设置前须知

◆易锁的系统模式分为一般模式与双重验证模式。

一般模式

双重验证模式

任意已登记的开门方式开门

密码+卡+指纹任意两种组合方式开门

⚠ 注意

指纹与卡片是选配功能，具体的组合方式开门会根据功能的不同有差异，请以所购买产品实际功能为准。

◆用户编号

当您需要删除单个用户时，您可以依据其编号，在系统中直接删除，无需全部删除。

◆您可以将用户信息填入此编号表，方便您管理和查看：

编号	姓名	指纹(选配)	密码	卡(选配)
00				
01				
02				
03				
04				
05				
06				
07				
08				
09				

◆图标注释



管理密码



一次性用
户密码



用户密码



用户编号
00-19



用户编号
00-99



输入指纹
(选配)



输入卡片
(选配)



号键



* 号键

⚠ 注意

- 1.进入菜单操作流程时，如需返回上一级菜单，请按[*]键。
- 2.默认初始密码为12345678

◆如何进入管理模式

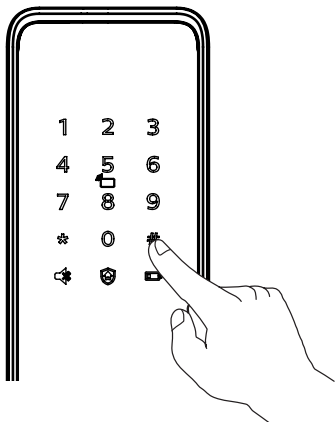

在未输入其他数字的情况下按【#】号键，输入管理密码后，按【#】确认，进入管理模式。

修改管理密码



按下【#】号键，输入管理密码后，按【#】确认。

1

按【1】选择修改管理密码。



输入新的管理密码，按【#】确认，再次输入管理密码，按【#】确认。语音提示设置成功后，按【*】返回上级菜单直至退出管理模式。

用户设置

添加用户密码



按下【#】号键，输入管理密码后，按【#】确认。

2 1

按【2】进入用户添加，再按【1】进入添加用户密码，系统自动编号并进行语音播报。



输入6-12位用户密码，按【#】确认；再次输入用户密码，按【#】确认。语音提示添加成功后，按【*】返回上级菜单直至退出管理模式。

添加一次性用户密码



按下【#】号键，输入管理密码后，按【#】确认。

2 2

按【2】进入用户设置，再按【2】进入添加一次性用户密码。



输入6-12位一次性用户密码，按【#】确认，再次输入一次性用户密码，按【#】确认。语音提示添加成功后，按【*】返回上级菜单直至退出管理模式。

添加用户指纹 (选配)



按下【#】号键，输入管理密码后，按【#】确认。



按【2】进入用户添加，再按【3】进入添加用户指纹，系统自动编号并进行语音播报。



将手指按压在指纹采集器上，待听到语音提示“请拿开手指，再放一次”时，拿开手指重新放回指纹采集器上。语音提示添加成功后，按【*】返回上级菜单直至退出管理模式。

添加用户卡片 (选配)



按下【#】号键，输入管理密码后，按【#】确认。



按【2】进入用户添加，再按【4】进入添加用户卡片，系统自动编号并进行语音播报。



将卡片靠近卡片识别区，直到“咚”声响。语音提示添加成功后，按【*】返回上级菜单直至退出管理模式。

用户删除

删除单个用户密码



按下【#】号键，输入管理密码后，按【#】确认。



按【3】进入删除用户，再按【1】进入删除用户密码，再按【1】进入删除单个用户密码。



输入需要删除密码的2位【用户编号】（编号范围：00~19），按【#】确认。语音提示删除成功后，按【*】返回上级菜单直至退出管理模式。

删除全部用户密码



按下【#】号键，输入管理密码后，按【#】确认。



按【3】进入删除用户，再按【1】进入删除用户密码，再按【2】删除所有密码用户。语音提示“删除成功”后，按【*】返回上级菜单直至退出管理模式。

删除一次性用户密码



按下【#】号键，输入管理密码后，按【#】确认。

3 2

按【3】进入删除用户，再按【2】进入删除一次性用户密码。



语音提示删除成功后，按【*】返回上级菜单直至退出管理模式。

删除单个用户指纹 (选配)



按下【#】号键，输入管理密码后，按【#】确认。

3 3 1

按【3】进入删除用户，再按【3】进入删除用户指纹，按【1】进入删除单个用户指纹。



输入需要删除指纹或用户的2位【用户编号】（编号范围：00~99），按【#】确认，按【*】返回上级菜单直至退出管理模式。

删除全部用户指纹 (选配)



按下【#】号键，输入管理密码后，按【#】确认。

3 3 2 *

按【3】进入删除用户，再按【3】进入删除用户指纹，按【2】删除所有指纹用户。语音提示成功后按【*】返回上级菜单直至退出管理模式。

删除单个用户卡片 (选配)



按下【#】号键，输入管理密码后，按【#】确认。

3 4 1 *

按【3】进入删除用户，再按【4】进入删除用户卡片，按【1】进入删除单个用户卡片，输入需要删除的用户卡片或两位用户编号，按【*】返回上级菜单直至退出管理模式。

删除全部用户卡片 (选配)



按下【#】号键，输入管理密码后，按【#】确认。

3 4 2 *

按【3】进入删除用户，再按【4】进入删除用户卡片，再按【2】删除所有用户卡片。语音提示成功后按【*】返回上级菜单直至退出管理模式。

系统数据初始化

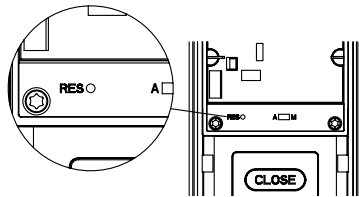

打开内面板下盖，拿尖锐物体双击【RES】键，会听到语音提示“恢复出厂设置”，即可删除所有用户信息。

语言设置



按下【#】号键，输入管理密码后，按【#】确认。



按【4】进入系统设置，再按【1】进入语言设置。



选择您需要的语言：中文，请按【1】；英文，请按【2】。语音提示设置成功后，按【*】返回上级菜单直至退出管理模式。



默认语言为中文。

音量设置



按下【#】号键，输入管理密码后，按【#】确认。



按【4】进入系统设置，再按【2】进入音量设置。



选择您需要的音量：高音量请按【1】；低音量请按【2】；静音模式请按【3】。语音提示设置成功后，按【*】返回上级菜单直至退出管理模式。



默认音量为高音量。

系统设置

切换为双重验证模式



按下【#】号键，输入管理密码后，按【#】确认。



按【4】进入系统设置，再按【3】进入验证方式组合。



单个验证方式请按【1】，双重验证方式请按【2】，语音提示设置成功后，按【*】返回上级菜单直至退出管理模式。

上锁模式设置



按下【#】键，输入管理密码后，按【#】确认。



按【4】进入系统设置，再按【4】进入上锁模式设置。



自动模式请按【1】，手动模式请按【2】，语音提示设置成功后按【*】返回上级菜单直至退出管理模式。

扩展功能 (选配)



按下【#】号键，输入管理密码后，按【#】确认。

5

按【5】进入扩展功能。

1 或 2

加入网络，请按【1】；退出网络，请按【2】。扩展功能设置前，请下载并打开手机APP【飞利浦智能锁】。



扩展功能是选配。

系统查询

防伪码查询



按下【#】号键，输入管理密码后，按【#】确认。

6 1

按【6】进入系统查询，再按【1】进行防伪码查询，系统自动播报产品序列号。



系统查询快捷方式，直接输入400#开启系统查询。

关于本机查询



按下【#】号键，输入管理密码后，按【#】确认。

6 2

按【6】进入[系统查询]，再按【2】系统软件版本查询，系统自动播报软件版本。



本机查询快捷方式114#开启本机查询。

5 如何使用易锁

开启 | 室外开锁

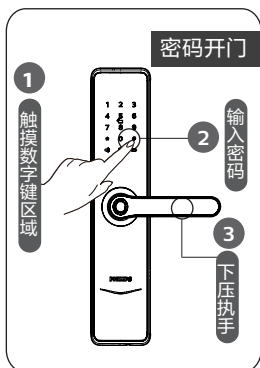

① 触摸数字键区域，唤醒系统。

② 在数字键区输入已经添加的密码，按【#】确认。

③ 语音提示“已开门”后，下压执手，完成开锁。

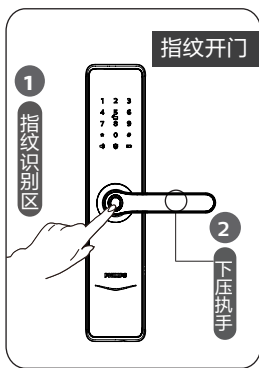

① 直接将已经添加指纹的手指放到指纹传感器上。

② 语音提示“已开门”后，下压执手开锁。

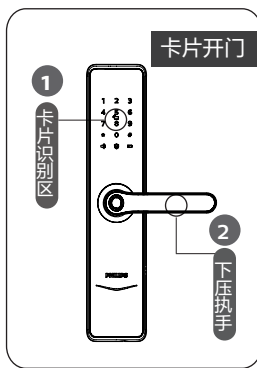

① 将已经添加的卡片以正确的方式放在卡片识别区。

② 语音提示“已开门”后，下压执手开锁。

开启 | 室内开锁

手柄开门

易锁采用室内快开锁体，直接下压手柄即可室内开锁。

⚠ 注意

室内开门时，请将防猫眼开关拨至绿色档位置，关闭掉防猫眼功能。

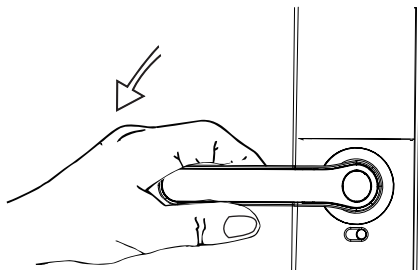

上锁 | 室外/室内上锁

室外上锁

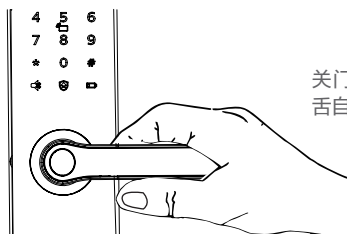

关门后，感应舌检测到信号，电机驱动主锁舌自动弹出，完成上锁。

室内上锁

关门后，感应舌检测到信号，电机驱动主锁舌自动弹出，完成上锁。

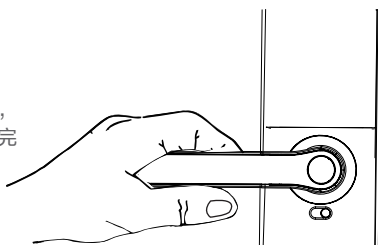

室内反锁

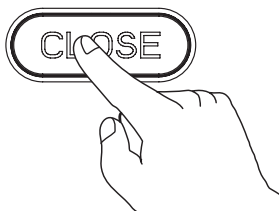

门上锁后，长按开/关门按键【CLOSE】，该键闪烁1次红灯，语音提示已反锁。

⚠ 注意

门锁处于反锁状态下，外面板功能锁定。手动唤醒系统时，键盘区域会显示15937(X)，并语音提示已反锁，表示已经启动反锁。

反锁状态下，外面板无法进行操作，室外需要验证管理密码或机械钥匙开启，才能解除反锁。

上锁 | 自动/手动模式

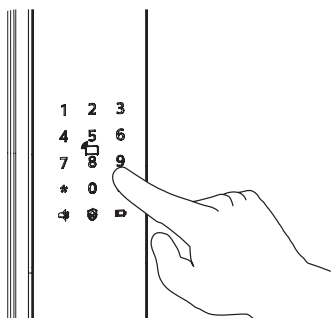

自动模式：当门锁处于自动模式时，关门自动上锁，主锁舌自动弹出，此状态关门时语音提示已关门。

手动模式：当门锁处于手动模式时，门锁处于通道锁常开状态，关门不会自动上锁，主锁舌不会自动弹出，门锁休眠时交叉舌处于临时闭锁状态，触摸按键面板唤醒门锁即可开门，此状态关门时语音提示门未上锁；

⚠ 注意

手动模式状态下门锁将处于常开状态，无需验证密匙即可开门，日常使用后请注意切换回自动模式，具体设置方式请见前文上锁模式设置。

机械钥匙开启

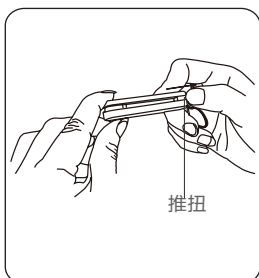

① 剪开钥匙盒，取出机械钥匙，推开推钮，划开钥匙。

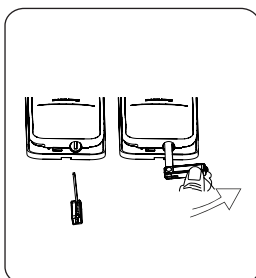

② 把机械钥匙插入锁孔，钥匙套与钥匙成垂直90°，钥匙套向执手方向旋转90°，直至靠近门面。

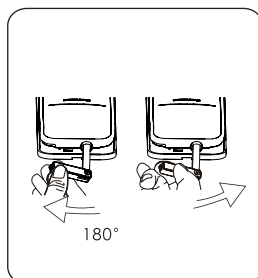

③ 将钥匙套向下旋转180°，使钥匙套平行于水平面。向执手方向水平旋转钥匙套，即可开锁。

⚠ 注意

建议日常不要使用机械钥匙。当电池电量耗尽、忘记密码或系统无法正常运作等紧急情况下，采用机械钥匙开锁。

6 其他功能

防猫眼功能，内部锁定执手

功能：

开启此功能，可以实现从内部锁定执手，室内不能开启门锁。

使用：

1. 防猫眼功能开启：将防猫眼开关拨至红色档位置。

2. 防猫眼功能关闭：将防猫眼开关拨至绿色档位置。

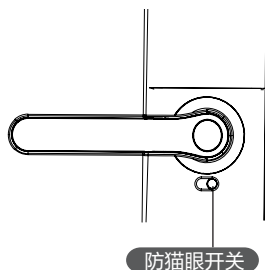

恢复出厂设置，一键回到初始状态

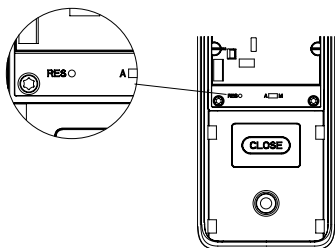

功能:
清空所有用户信息，恢复到出厂状态。

使用:
拿尖锐物体双击恢复出厂设置键【RES】，门锁系统内的所有信息将被清空，恢复到出厂设置状态。

一键静音功能

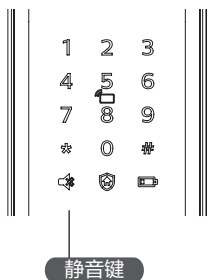

功能:
可一键快捷启用静音模式，开门时屏蔽掉语音提示，适用于不打扰家人休息的场景。

使用:
1.语音切换为静音: 系统唤醒情况下，长按【静音键】2秒，进入一次性静音模式，呈现绿色灯光。
2.静音切换为语音: 系统唤醒情况下，长按【静音键】2秒，恢复系统语音模式，呈现白色灯光。

布防功能

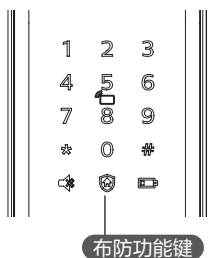

功能:

门锁一旦从室内开启, 将触发警报。

使用:

门成功上锁后, 长按布防键2秒, 即可进入布防模式。

⚠ 注意

布防模式不影响室外正常开启。

7 提示灯光的含义与使用

门锁状态提示灯

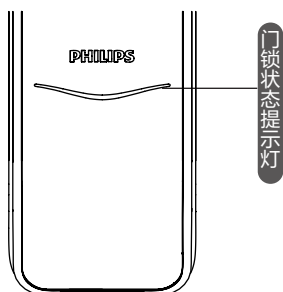

灯光颜色与所代表的含义

蓝色: 当系统唤醒时, 门锁状态提示灯呈现蓝色, 表示您可以进行门锁操作。

绿色: 当门锁成功开锁后, 门锁状态提示灯呈现绿色, 表示已开门。

红色: 当门锁成功上锁后, 门锁状态提示灯呈现红色, 表示已关门。

低电量提示灯

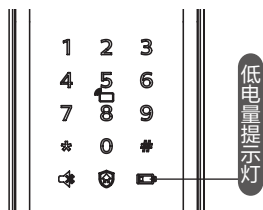

灯光颜色与所代表的含义

门锁系统唤醒时，系统自动检测电池电压，当电池电压过低时，低电量提示灯亮起，闪烁红色灯光，开门时会有语音提示电量低，请更换电池。

布防提示灯

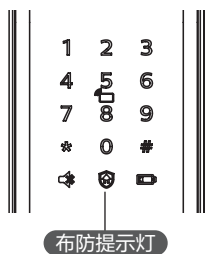

灯光颜色与所代表的含义：

白色：

1.门锁上锁状态下，布防指示灯单独亮起，提示可启用布防模式。

2.如已启用布防模式，系统唤醒时，布防指示灯会亮起，提示门锁在布防状态中。

静音状态提示灯

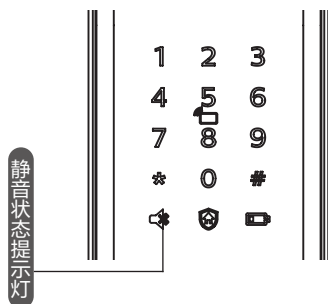

灯光颜色与所代表的含义：

1.白色：表示为静音模式已关闭。

2.绿色：表示为静音模式已开启。

系统锁定提示灯

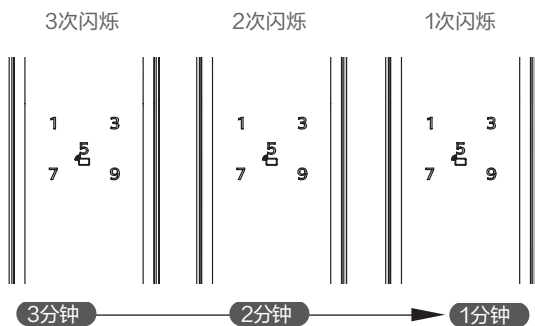

指纹、密码或卡片在5分钟内，连续错误输入次数达到5次时，门锁将被锁定3分钟。

⚠ 注意

触摸唤醒面板或者验证密钥时，才会出现提示。

开/关门按键【CLOSE】提示灯光

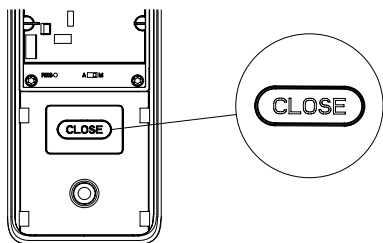

灯光颜色与所代表的含义：

1. 红色灯光并闪烁2下：表示门已上锁成功。
2. 绿色灯光并闪烁2下：表示门已开锁成功。
3. 红灯闪烁1下：表示门锁已反锁成功。

8 故障排除

报警功能的种类与报警方式

低电量报警, 提示您及时更换电池

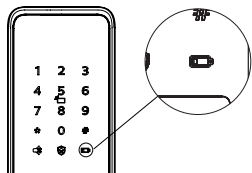

触发: 当系统唤醒后, 将自动检测电池电压, 当电池电压不足时, 发出警报, 提示您及时更换电池。

警报方式: 开门时语音提示“电量低, 请更换电池”。

关闭方式: 自动关闭。

防拆报警

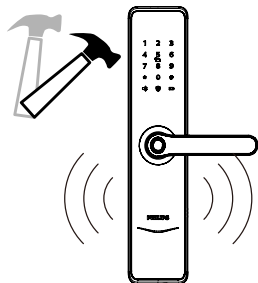

触发1: 门缝撬开后, 感应锁舌弹出。

警报方式: 连续反复报警。

关闭方式: 自动关闭或密钥验证成功关闭。

触发2: 外面板被撬开, 没有和门贴合好。

警报方式: 连续反复报警。

关闭方式: 自动关闭、门外密钥验证成功后关闭, 或门内正常开锁成功后关闭。

锁舌异常报警

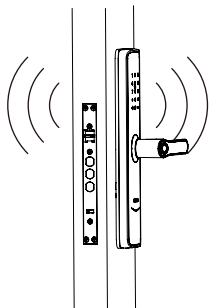

如何触发: 锁舌动作异常, 开锁或关锁失败。

警报方式: 连续反复报警。

关闭方式: 自动关闭。

布防模式, 室内开启报警

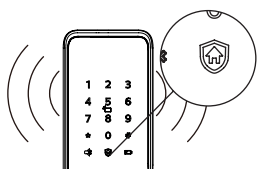

触发: 门锁处于布防模式时, 从室内开启门锁, 将触发报警。

警报方式: 连续反复警报声。

关闭方式: 任意一种密钥验证成功结束报警。

如何使用紧急电源

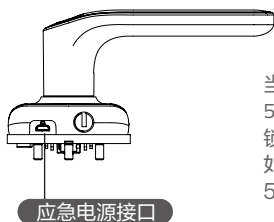

当电池电压不足, 无法从外部开启时, 您可以使用5V充电宝作为应急电源通过Micro USB接口给门锁上电。打开门锁后, 请立即更换电池。如遇系统死机, 在门外无法开门, 亦可尝试连接5V充电宝进行门锁重启。

如何更换电池

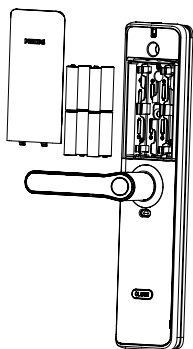

飞利浦智能锁基础工作电源为4节5号碱性电池。电池盒内设两组工作电源，可安装8节电池，延长续航时间，减少更换电池次数。

电池盒位于内面板上端，按下内面板顶部的按钮，轻轻扣出电池盖，即可取下电池。



Philips和Philips盾牌图形是皇家飞利浦有限公司的注册商标，经许可使用。本产品由深圳市柯尼斯智能科技有限公司负责生产和销售，且深圳市柯尼斯智能科技有限公司是本产品的担保方。