

8 Using the Remote Control

ES Uso del mando a distancia
FR Utilisez la télécommande



NETTV

Opens NetTV Home Screen.

- ES Abre la Pantalla de Inicio de NetTV.
- FR Ouvre l'écran d'accueil de NetTV.

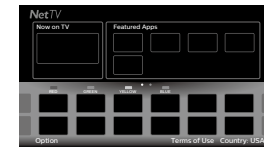

HOME button ES boton de HOME FR bouton de HOME

Opens the Main On-screen Menu.

- ES Abre el menú principal en pantalla.
- FR Ouvre le menu principal à l'écran.

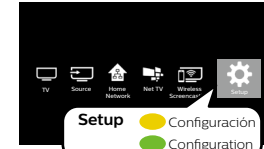

To turn Off the E-sticker feature

- ES Para desactivar la característica etiqueta electrónica
- FR Coupure de l'Etiquette E

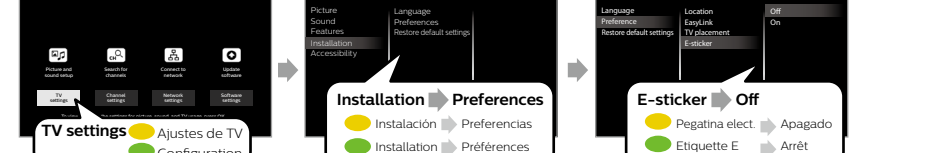
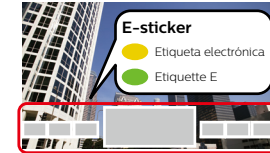

INFO

Displays information about the Current Program.

- ES Muestra información sobre el programa actual.
- FR Affiche les renseignements sur l'émission en cours.

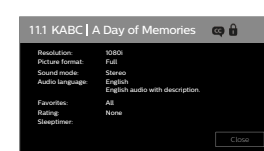

OPTIONS

Displays a list of menu items applicable to the highlighted object or screen.

- ES Muestra una lista de opciones de menú aplicables a la pantalla o al objeto resaltado.
- FR Affiche une liste d'articles du menu applicable à l'objet ou à l'écran sélectionné.

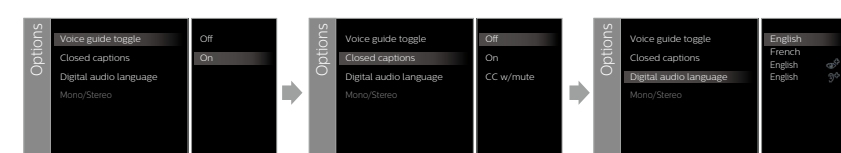

SOURCE

Selects Connected Devices.

- ES Selecciona los dispositivos conectados.
- FR Sélectionne les appareils connectés.

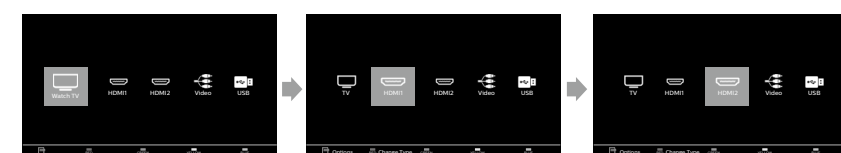

FORMAT

Adjusts the Picture Size on the TV screen.

- ES Ajusta el tamaño de imagen en la pantalla del televisor.
- FR Régle la taille de l'image sur l'écran du téléviseur.

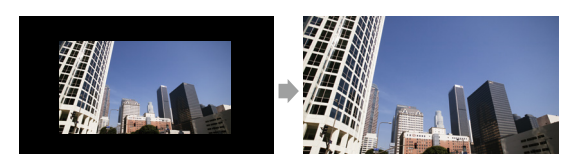

9 Network Setup

ES Instalación de la red
FR Installation d'un réseau

Wireless

ES Inalámbrico
FR Sans fil

Please note the name of your wireless network, security type and security code of the wireless router before you go to Step 5b.

- ES Por favor observe el nombre de su red inalámbrica, tipo de seguridad, y código de seguridad del router inalámbrico antes de continuar a 5b.
- FR Veuillez noter le nom de votre réseau sans fil, le type et le code de sécurité du routeur sans fil avant de passer à 5b.

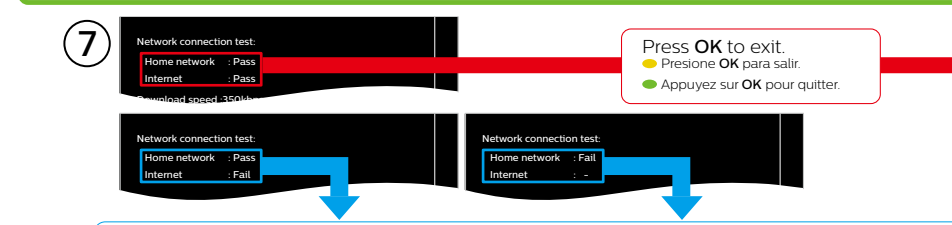
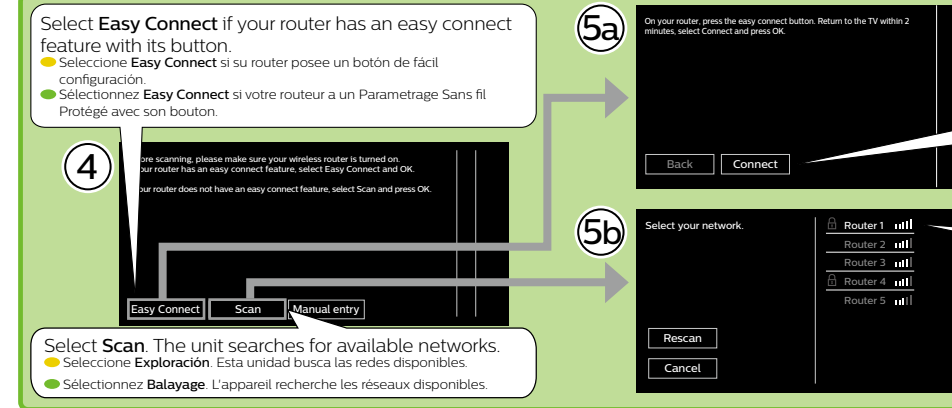
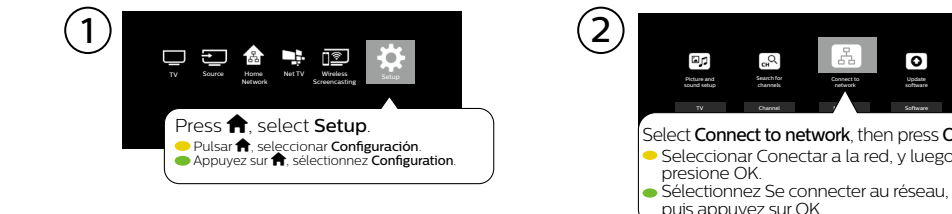
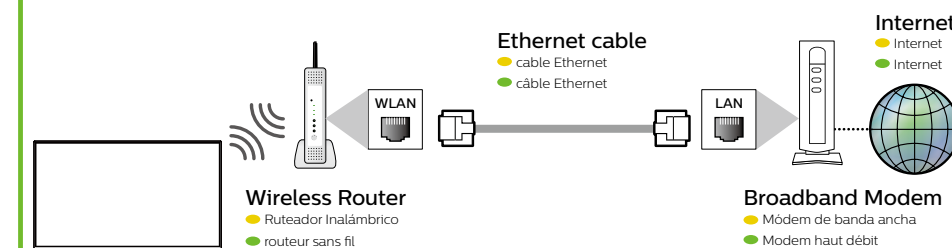

Please verify your settings and try again. Refer to page 9 of the User Manual for detailed instructions.

Wired

ES Por cable
FR Cable

Please connect a live Ethernet cable from your modem to the back of this TV before proceeding with the setup below.

- ES Antes de continuar con la configuración siguiente, conecte un cable Ethernet del módem a la parte trasera / lateral de este TV.
- FR Veuillez raccorder un câble Ethernet actif de votre modem à l'arrière / côté de ce téléviseur avant de poursuivre avec le paramétrage ci-dessous.

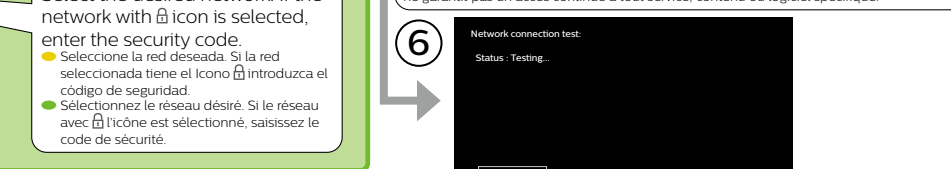
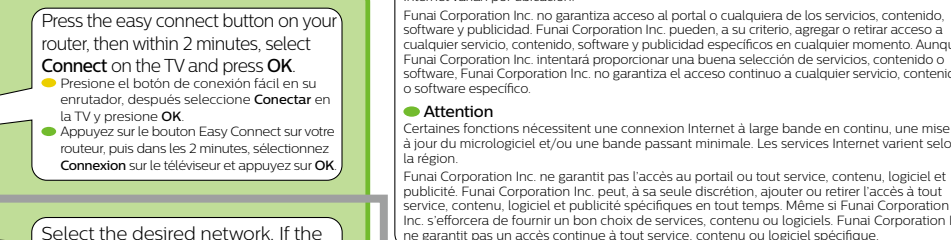
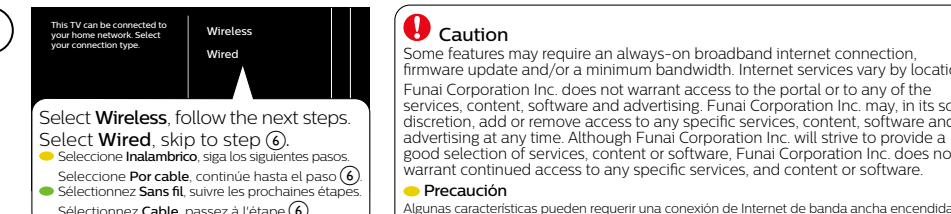
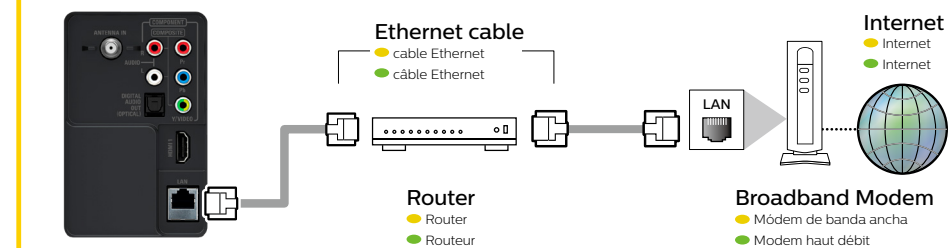

Enjoy your Net TV!



Quick Start Guide

ES Guía de Inicio Rápido FR Guide de Démarrage Rapide

If you have any Questions or need a detailed Manual, please visit our Support Website at

www.philips.com/support



1 What's in the Box

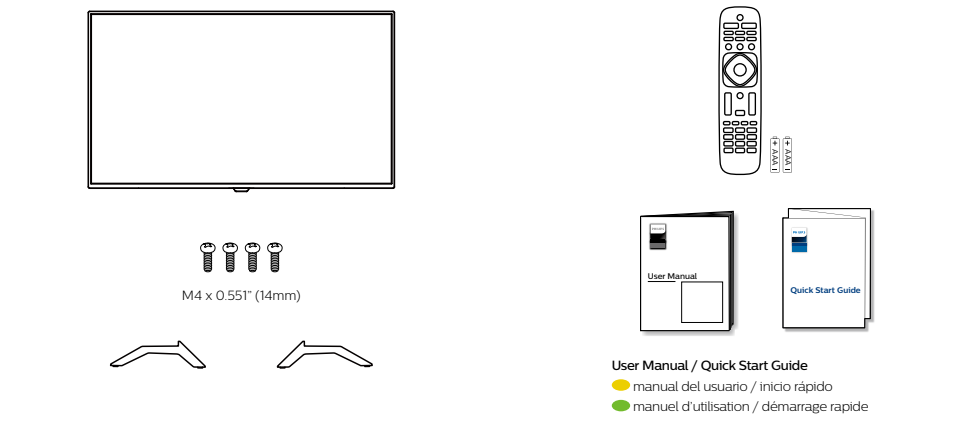

2 Mount Base onto TV

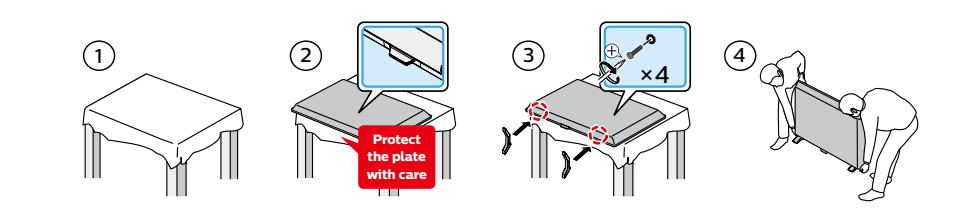

If you plan to wall mount your TV, refer to page 3 of the User Manual for recommended wall mount bracket kit.

- Si desea instalar la TV en una pared, consulte la página 3 del manual del usuario.
- Si vous envisagez de monter un support mural pour votre TV, consultez la page 3 du manuel d'utilisation.

3 Connect the Power and Antenna, Cable or Satellite

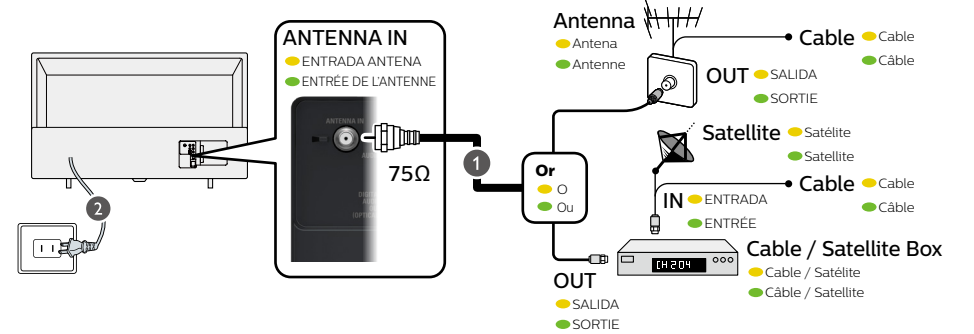

4 Connection Overview

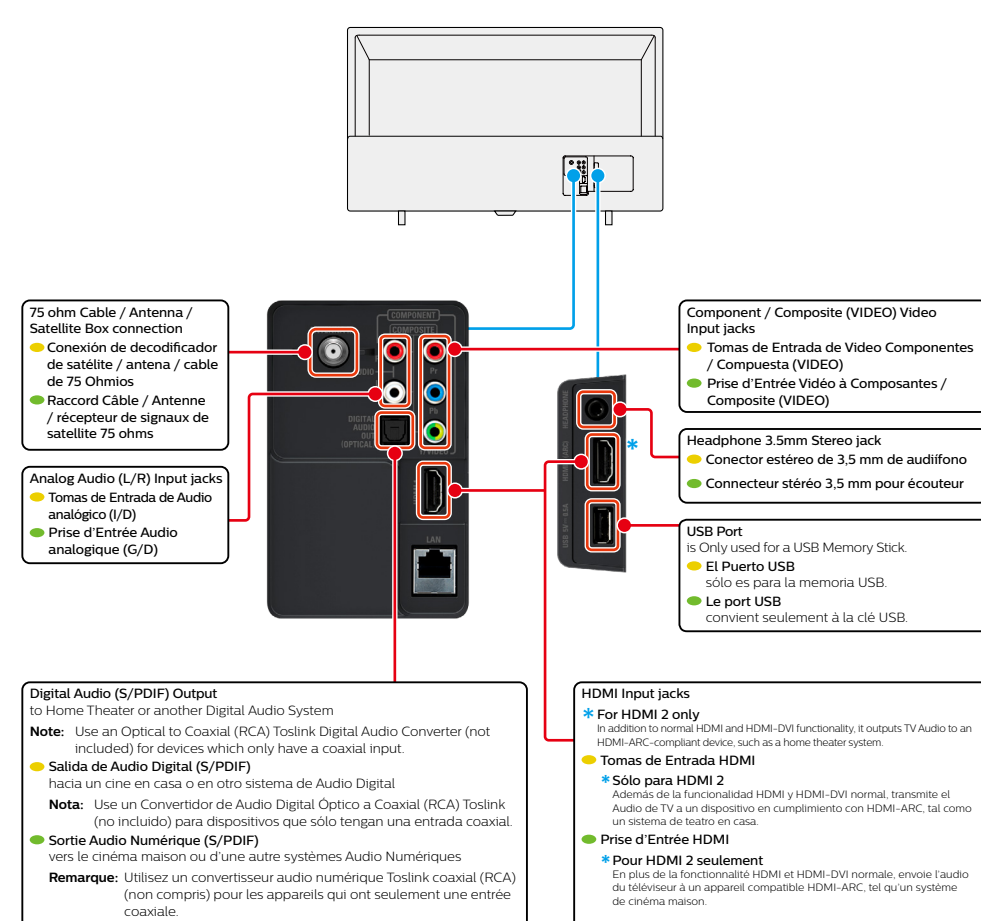

Philips continuously tries to improve its products and it wants you to benefit from them even after your purchase. Software updates may be available for your TV. Please refer to the full User Manual for directions on how to complete the update or visit www.philips.com/support

Note: Software updates may add and/or remove apps or features on your TV. Please see the Firmware Upgrade Readme File at www.philips.com/support for more information.

- Philips trata continuamente mejorar sus productos y desea su beneficio incluso después de su compra. Pueden haber disponibles actualizaciones de software para su televisión. Por favor consulte el manual de usuario completo respecto a instrucciones sobre cómo completar la actualización o visite www.philips.com/support
- Philips tente sans cesse d'améliorer ses produits et souhaite que vous puissiez en profiter même après votre achat. Les mises à jour du logiciel peuvent être disponibles pour votre téléviseur. Veuillez consulter le manuel de l'utilisateur pour les instructions indiquant comment faire une mise à jour ou visitez le www.philips.com/support

Remarque: Les mises à jour du logiciel peuvent ajouter et/ou retirer des applications ou des fonctions sur votre téléviseur. Veuillez consulter le fichier Lisez-moi de la mise à jour du micrologiciel au www.philips.com/support pour des plus amples renseignements.

5 Connect to External Devices

Best
ES Óptimo
FR Meilleur

Blu-ray Disc™ or DVD Player / Home Theater System / Cable, Satellite or IPTV Box / Gaming Console / PC / Digital Camera / Camcorder / Tablet

- Reproductor de disco Blu-ray™ o DVD / Sistema de teatro en casa / Decodificador de cable, satélite o IPTV / Consola de videojuego / PC / Cámara digital / Cámara de video / Tablet
- Lecteur de disques Blu-ray™ ou DVD / Chaîne de cinéma maison / Boîte numérique de câble, de satellite ou de IPTV / Console de jeu / PC / Appareils photo numériques / Caméscope / Tablette

Better
ES Mejor
FR Mieux

Blu-ray Disc™ or DVD Player / Home Theater System / Cable, Satellite or IPTV Box / Gaming Console

- Reproductor de disco Blu-ray™ o DVD / Sistema de teatro en casa / Decodificador de cable, satélite o IPTV / Consola de videojuego
- Lecteur de disques Blu-ray™ ou DVD / Chaîne de cinéma maison / Boîte numérique de câble, de satellite ou de IPTV / Console de jeu

Good
ES Bueno
FR Bonne

DVD Player / Home Theater System / Cable, Satellite or IPTV Box / Video Cassette Recorder / Gaming Console

- Reproductor de DVD / sistema de teatro en casa / decodificador de cable, satélite o IPTV / grabadora de video cassette / consola de videojuego
- Lecteur de DVD / chaîne de cinéma maison / boîte numérique de câble, de satellite ou de IPTV / magnétoscope / console de jeu

Caution Disconnect the AC Power Cord before Connecting Devices.
Precaución Desconecte el cable de suministro eléctrico antes de conectar dispositivos.
Attention Déconnectez le cordon d'alimentation avant de raccorder les appareils.

One set of Audio L/R Input jacks are shared with Component, Composite and HDMI-DVI Video Input.
 Un juego de Entradas de Audio L/R se comparten con las Entradas de Componente, Video Compuesto o Entrada de Video HDMI-DVI.
 Un ensemble de prises d'Entrée Audio G/D avec Composant, Composite ou Entrée Vidéo HDMI-DVI.

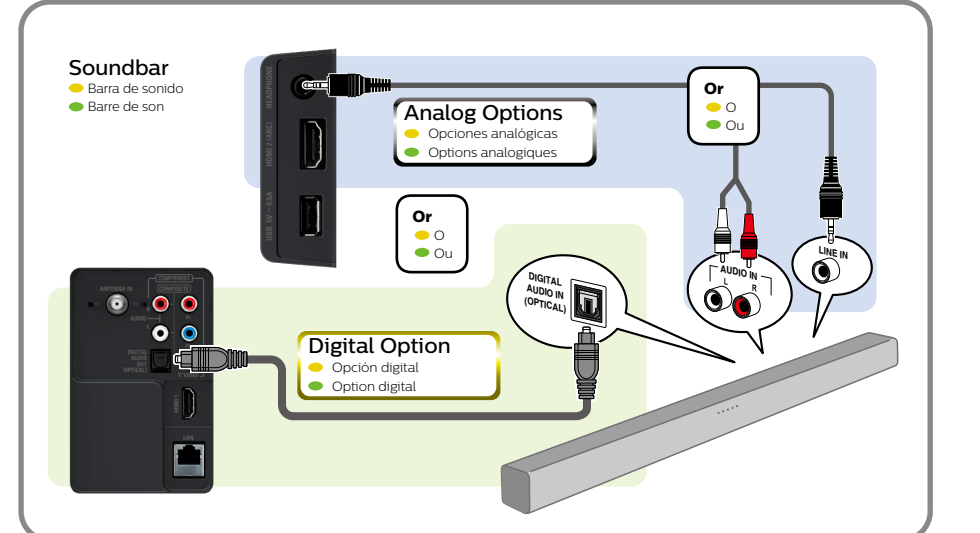
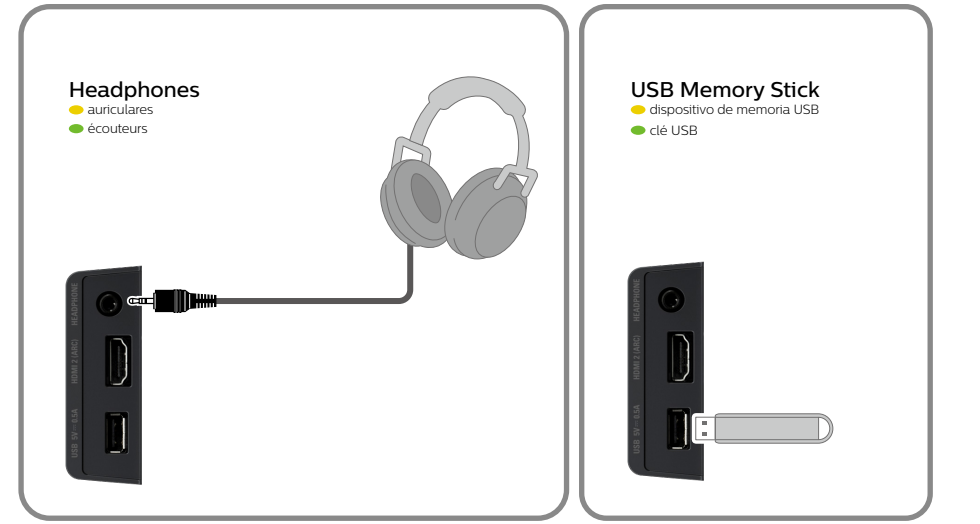

6 Control Panel

- Remote Control Sensor**
 - Sensor de control remoto
 - Capteur de la télécommande
- Selects a channel / Navigates menu**
 - Selecciona un canal / Navega el menú
 - Sélectionner une chaîne / Navigue dans le menu
- Turns the TV On or to switch the TV into Standby mode**
 - Enciende la TV o cambia la TV a modo de Espera
 - Allume le téléviseur ou pour passer le téléviseur en mode Veille
- Opens the Main On-screen Menu**
 - Abre el menú principal en pantalla
 - Ouvre le menu principal à l'écran
- Selects Connected Devices / Determines item**
 - Selecciona los dispositivos conectados / Determina el elemento
 - Sélectionner les appareils connectés / Détermine l'article
- Adjusts the volume / Navigates menu**
 - Ajusta el volumen / Navega el menú
 - Régler le volume / Navigue dans le menu

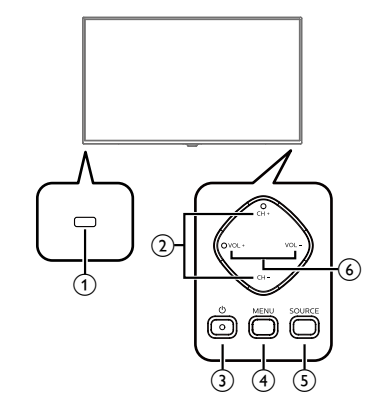

7 Initial Setup

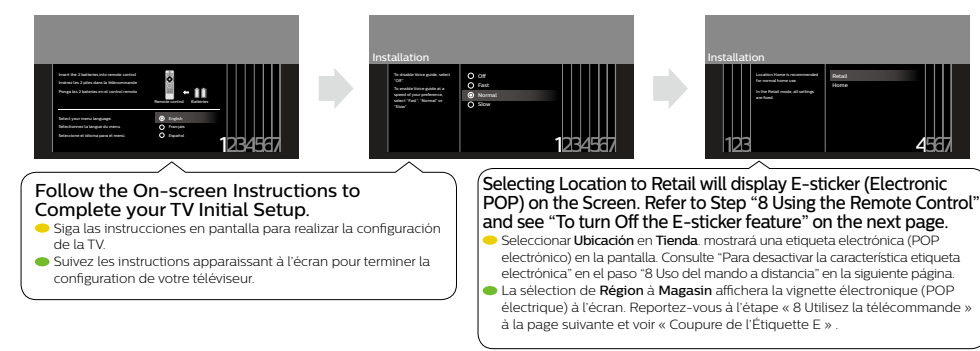

For further assistance, call the customer support service in your country. - To obtain assistance, contact Philips Customer Care Center. - In the U.S.A., Canada, Puerto Rico, or the U.S. Virgin Islands 1 866 309 5962. Enter below the model and serial numbers located on the left side and the rear of the TV cabinet.

- Para obtener más información, llame al servicio de soporte al cliente de su país.
- Para obtener asistencia, comuníquese con Centro de atención al cliente de Philips.
- En los Estados Unidos, en Canadá, Puerto Rico o en las Islas Vírgenes de los Estados Unidos, 1 866 309 5962. Escriba a continuación el modelo y números de serie ubicados en el lado izquierdo y la parte trasera del gabinete de la TV.
- Pour obtenir de l'aide supplémentaire, communiquez avec le centre de service à la clientèle de votre pays.
- Pour obtenir de l'aide, communiquez avec le centre de service à la clientèle Philips au: Dans les États-Unis, au Canada, à Puerto Rico ou aux îles Vierges américaines, 1 866 309 5962. Entrez ci dessous le modèle et le numéros de série situés du côté gauche et à l'arrière du téléviseur.

Model / Modelo / Modèle :
 Serial / Serie / Série :

For complete instructions, please visit www.philips.com/support to download the full version of the online user manual.

This product has been manufactured by and is sold under the responsibility of Funai Corporation, Inc., and Funai Corporation, Inc. is the warrantor in relation to this product.

The Philips trademark and the Philips shield emblem are registered trademarks of Koninklijke Philips N.V. used under license.

