

**PHILIPS**

**AVENT**

SCD892



# Användarhandbok

# Innehåll

<b>Introduktion</b> .....	<b>4</b>
<b>Allmän beskrivning</b> .....	<b>4</b>
<b>Viktig säkerhetsinformation</b> .....	<b>5</b>
VIKTIGT! .....	5
<b>Förberedelser inför användning</b> .....	<b>7</b>
Babyenhet .....	7
Föräldraenhet .....	7
Tillhandahållande av säkerhetsuppdateringar .....	8
<b>Använda babyvakten</b> .....	<b>9</b>
Ansluta föräldraenheten och babyenheten .....	9
Placering av babyvakten .....	10
<b>Funktioner och inställningar</b> .....	<b>12</b>
Volym .....	12
Ljusstyrka .....	13
Ljudnivålampor .....	13
Lägen .....	14
Nattlampa .....	17
Lugnande ljud .....	18
Talfunktion .....	20
Menyfunktioner .....	20
Bälteshållare .....	26
Resefodral .....	27
<b>Rengöring och underhåll</b> .....	<b>27</b>
<b>Förvaring</b> .....	<b>28</b>
<b>Beställa tillbehör</b> .....	<b>28</b>
<b>Återvinning</b> .....	<b>29</b>
Miljöinformation .....	29
Ta bort det inbyggda, laddningsbara batteriet .....	29
<b>Support</b> .....	<b>29</b>
<b>Vanliga frågor</b> .....	<b>30</b>
<b>Väggmontering</b> .....	<b>36</b>

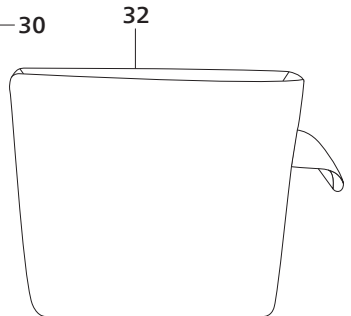
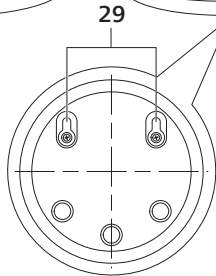
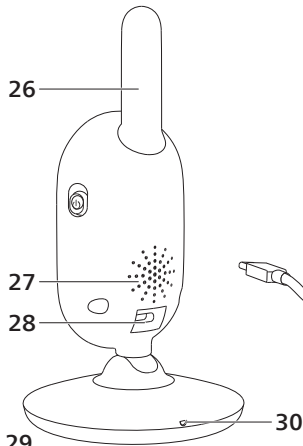
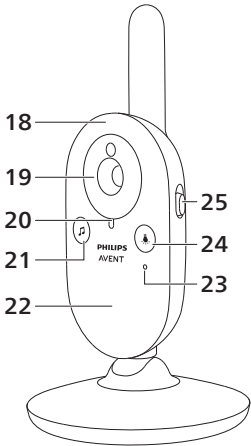
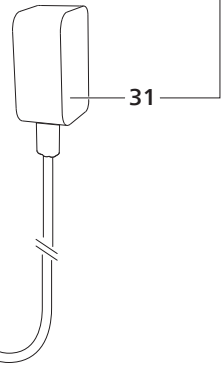
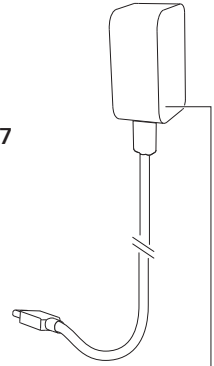
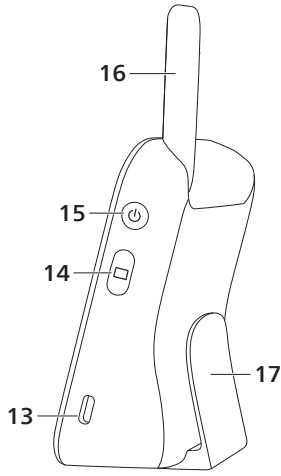
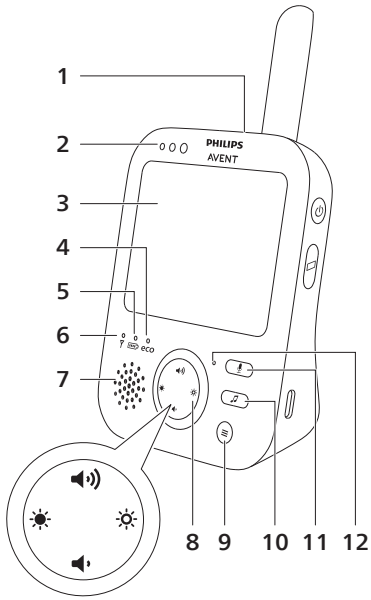

# Introduktion

Grattis till ditt inköp och välkommen till Philips Avent! För maximal nytta av den support som Philips Avent erbjuder ska du registrera din produkt på [www.philips.com/welcome](http://www.philips.com/welcome).

Philips Avent-babyvakten hjälper dig dygnet runt och gör det möjligt att när som helst se ditt barn från alla rum i hemmet. Den senaste digitala tekniken garanterar bästa möjliga bild på ditt barn och ett klart och tydligt ljud. Det skapar en extra trygghetskänsla och du behöver inte riskera att störa barnets sömn genom att gå in i rummet.

## Allmän beskrivning

- 1 Föräldraenhet
- 2 Ljudnivålampor
- 3 Display
- 4 Eko-lampa
- 5 Batteristatuslampa
- 6 Länklampa
- 7 Högtalare
- 8 Kontrollknapp (menynavigering:/volym/ljusstyrka)
- 9 Menyknapp
- 10 Knapp för lugnande ljud
- 11 Knapp för talfunktion
- 12 Mikrofon
- 13 Uttag för nätadapter
- 14 Lägesknapp
- 15 På/av-knapp
- 16 Antenn
- 17 Bälteshållare
- 18 Babyenhet
- 19 Kamera
- 20 Strömlampa
- 21 På/av-knapp för lugnande ljud
- 22 Nattlampa
- 23 Mikrofon
- 24 På/av-knapp för nattlampa
- 25 På/av-knapp
- 26 Antenn
- 27 Högtalare
- 28 Uttag för nätadapter
- 29 Hål för väggmontering
- 30 Temperatursensor
- 31 Adapter (2x)
- 32 Resefodral

# Viktig säkerhetsinformation

Läs den här viktiga informationen noggrant innan du använder apparaten och spara sedan informationen för framtida bruk.

## VIKTIGT!

**Den här babyvakten är avsedd att vara ett hjälpmedel. Den är inte en ersättning för ansvarsfull och korrekt övervakning av en vuxen och ska inte användas som sådan.**

Lämna aldrig barnet ensamt hemma. Se alltid till att det finns någon där som kan ta hand om barnet och tillgodose dess behov.

### Friskrivning

Observera att du använder den här babyvakten på egen risk. Koninklijke Philips N.V. och dess dotterbolag ansvarar inte för babyvaktens drift eller hur den används och tar därför inget ansvar i samband med hur babyvakten används.

### Fara

- Sänk inte ned någon del av babyvakten i vatten eller någon annan vätska. Ställ inte apparaten där den kan utsättas för dropp eller stänk av vatten eller någon annan vätska. Använd inte babyvakten på fuktiga platser eller nära vatten.
- Ställ aldrig något föremål ovanpå babyvakten och täck inte över den. Blockera inte ventilationsöppningar. Installera enligt tillverkarens instruktioner.

### Varning

- Lång sladd. Strypningsrisk!
- Kontrollera innan du ansluter apparaten att den nätspänning som anges på adaptern motsvarar den lokala nätspänningen.
- Du får inte ändra eller skära bort någon del av adaptern eller dess sladd eftersom det kan vara riskfyllt.
- Använd endast den medföljande adaptern.
- Om adaptern är skadad ska den alltid ersättas med en adapter av originaltyp för att förhindra farliga situationer.
- Den här produkten kan användas av barn från 8 års ålder, personer med olika funktionshinder samt av personer som inte har kunskap om produkten såvida det sker under tillsyn eller om de har informerats om hur produkten används på ett säkert sätt och de eventuella medförda riskerna. Barn ska inte leka med produkten. Barn får inte rengöra eller underhålla produkten utan överinseende av en vuxen.
- Skydda nätkabeln så att den inte blir trampad på eller kommer i kläm, särskilt vid kontakter, extrauttag och precis vid apparathöljet.
- Se till att du placerar babyvakten på ett sådant sätt att strömsladden inte blockerar en dörröppning eller passage. Om du placerar babyvakten på ett bord eller lågt skåp bör du inte låta strömsladden hänga ned över kanten på bordet eller skåpet. Se till att sladden inte ligger på golvet där den utgör en snubblingsrisk.

- Förvara förpackningsmaterialet (plastpåsar, kartong osv.) utom räckhåll för barn, eftersom det inte är en leksak.
- För att förhindra elektriska stötar ska du inte öppna babyenhetens eller föräldraenhetens hölje.

### Säkerhetsföreskrifter för batteri

- Använd endast produkten i dess avsedda syfte. Läs den här informationen noggrant innan du använder produkten och dess batterier och tillbehör, och spara den för framtida bruk. Felaktig användning kan leda till faror eller allvarliga skador. Medföljande tillbehör kan variera för olika produkter.
- Använd endast originaltillbehör och originalförbrukningsartiklar från Philips. Använd endast avtagbar matningsenhet ASSA105x-050100 (x = B eller C eller E eller J) series.
- Ladda, använd och förvara produkten vid en temperatur på mellan 0 och 40 °C.
- Håll produkten och batterierna borta från eld och utsätt dem inte för direkt solljus eller höga temperaturer.
- Om produkten blir onormalt varm, får en avvikande lukt, ändrar färg eller om det tar längre tid än vanligt att ladda den ska du sluta använda och ladda produkten samt kontakta Philips.
- Placera inte produkten eller batterierna i mikrovågsugnar eller på induktionsplattor.
- Du får inte öppna, modifiera, sticka hål på, skada eller ta isär produkten eller batteriet eftersom batterierna då kan bli varma eller avge giftiga eller farliga ämnen. Du får inte kortsluta, överladda eller ladda batterierna omvänt.
- Undvik kontakt med huden eller ögonen om batterierna är skadade eller läcker. Skölj omedelbart med rikligt med vatten och kontakta läkare in detta händer.

### Varning

- Installera inte apparaten i närheten av någon värmekälla, som element, varmluftsintag, spis eller andra apparater (inklusive förstärkare) som producerar värme.
- Se till att händerna är torra när du hanterar adaptrar, kontakter och strömsladden.
- Alla obligatoriska märkningar på babyenheten, föräldraenheten och strömadaptern finns på babyenhetens, föräldraenhetens och strömadapterns undersida.

### Deklaration om överensstämmelse

Philips Consumer Lifestyle B.V. försäkrar härmed att radioutrustningstyperna SCD881, SCD882, SCD891 och SCD892 uppfyller alla väsentliga krav och andra relevanta bestämmelser i direktiv 2014/53/EU. Den fullständiga texten för EG-försäkran om överensstämmelse finns tillgänglig online på [www.philips.com/support](http://www.philips.com/support).

### Elektromagnetiska fält (EMF)

Den här produkten uppfyller alla tillämpliga standarder och regler gällande exponering av elektromagnetiska fält.

# Förberedelser inför användning

## Babyenhet

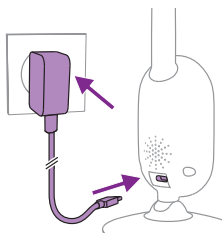

Anslut strömadaptorns kabel till babyenheten och anslut sedan strömadaptorn till ett eluttag.

## Föräldraenhet

Föräldraenheten drivs av ett inbyggt laddningsbart litiumjonbatteri. Följ stegen nedan för att ladda föräldraenheten:

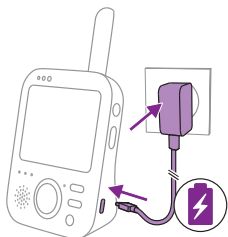

Anslut strömadaptorns kabel till föräldraenheten och anslut sedan strömadaptorn till ett eluttag.

Batteristatusindikatorn lyser orange för att ange att apparaten laddas.



Obs! Om föräldraenheten är avstängd och strömadaptorn är ansluten till föräldraenheten tänds displayen och laddningsikonen visas på displayen för att visa att enheten laddas. Displayen släcks efter fem sekunder.



När batteriet är fulladdat lyser batteristatuslampan grönt.

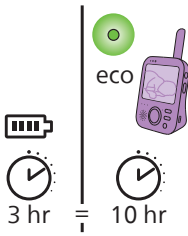

Om du laddar föräldraenheten i tre timmar kan den användas sladdlöst i Eko-läget i cirka tio timmar.

Om föräldraenheten är påslagen under laddning tar det ungefär dubbelt så lång tid att ladda.

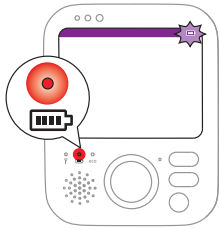

När det laddningsbara batteriet i föräldraenheten nästan är helt urladdat lyser batterinivålampan rött och föräldraenheten piper.

Om batteriet är helt urladdat och föräldraenheten inte är ansluten till ett eluttag stängs den av automatiskt och förlorar kontakten med babyenheten.

Obs! Du kan inte ta ur det inbyggda laddningsbara batteriet ur produkten.

Obs! Batteriet tappar alltid sin laddning mycket långsamt, även när föräldraenheten är avstängd.

Tips: Du kan spara batteri genom att stänga av föräldraenheten när du inte använder den.

Obs! Vi rekommenderar att du låter föräldraenheten vara ansluten till ett eluttag under nätterna. Om föräldraenhetens batteri laddas ur under natten kan varningssignalen för låg batterinivå väcka dig.

## Tillhandahållande av säkerhetsuppdateringar

Vi övervakar kontinuerligt säkerheten för den programvara som används i produkten. Vid behov tillhandahålls säkerhetsuppdateringar via programvaruuppdateringar. Programvaruuppdateringar kan även tillhandahållas för att erbjuda felkorrigeringar och prestandaförbättringar, eller för att lansera nya produktfunktioner. Uppdateringar kan tillhandahållas till firmware till barnenheten och föräldraenheten. Uppdateringar levereras trådlöst till produkten utan användning av särskilda sladdar eller särskild utrustning.

Philips tillhandahåller de nödvändiga uppdateringarna under minst två år efter att produkten levererats.



# Använda babyvakten

## Ansluta föräldraenheten och babyenheten

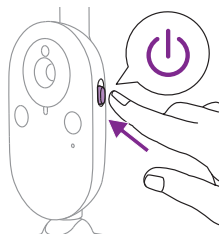

- 1 Skjut babyenhetens på/av-knapp uppåt till läget ON.

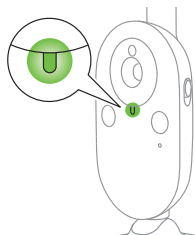

- 2 Babyenhetens strömlampa lyser grönt när babyenheten är påslagen.

Obs! Babyenhetens strömlampa lyser alltid grönt, även när den inte har någon kontakt med föräldraenheten.

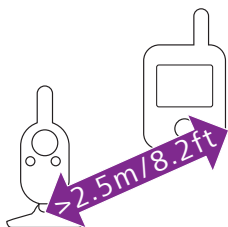

- 3 Se till att enheterna är placerade minst 2,5 meter ifrån varandra för att undvika att rundgång uppstår.



- 4 Tryck på på/av-knappen på föräldraenheten i en sekund för att slå på föräldraenheten.



Displayen aktiveras, bilden för anslutning visas och länklampen lyser rött. Föräldraenheten börjar söka efter babyenheten.

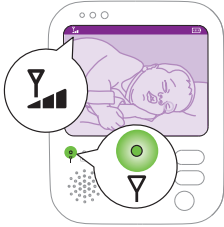

När föräldraenheten och babyenheten är anslutna till varandra lyser föräldraenhetens länklampa grönt och en eller flera staplar visar på signalstyrka på displayen.

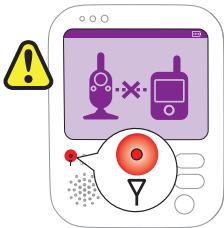

**Obs!** Det tar mindre än 10 sekunder att upprätta länken mellan föräldraenheten och babyenheten.

När babyenheten är avstängd visas varningsbilden för att babyenheten är utom räckhåll. Kontrollera att babyenheten är på.

Om ingen anslutning har upprättats lyser länklampen rött, föräldraenheten piper var tjugonde sekund och bilden för utom räckvidd visas på displayen.

## Placering av babyvakten

**Varning: Babyenhetens kabel kan utgöra en strykningsrisk. Se till att babyenheten och dess kabel är placerade minst 1 meter från barnet. Lägg aldrig babyvakten i barnets säng eller lekhage.**

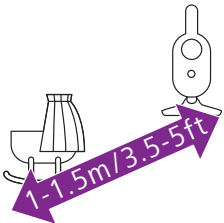

- 1 För optimal ljudavkänning bör babyenheten placeras högst 1,5 meter från barnet. Se till att babyenheten är minst 1 meter från babyn på grund av potentiell strykningsrisk.

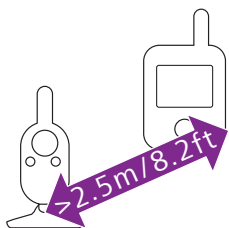

- 2 Placera föräldraenheten inom babyenhetens räckvidd. Se till att babyenheten är placerad minst 2,5 meter från föräldraenheten för att undvika att rundgång uppstår.

Obs! Om du använder en sladdlös telefon, trådlös video, ett Wi-Fi-nätverk, en mikrovågsugn eller Bluetooth på 2,4 GHz och du upplever störning på antingen föräldraenheten eller babyenheten ska du flytta föräldraenheten längre bort tills det inte förekommer någon störning.

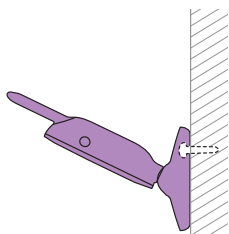

- 3 Babyenheten kan placeras på två olika sätt:
- Ställ babyenheten på en stabil, jämn och horisontell yta.
  - Montera babyenheten på en vägg med skruvar.

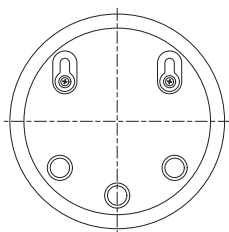

Tips: Väggh monteringsmallen (se Väggh montering) för att montera babyenheten på väggen finns i slutet av den här användarhandboken.

Tips: Använd den medföljande mallen för att markera skruvhålens placering på väggen.

Tips: Placera babyenheten högt upp för att få en god översikt över barnets säng eller lekhage.

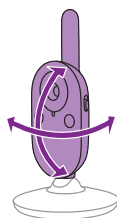

- 4 Justera babyenhetens position så att du får bästa möjliga uppsikt över barnet. Babyenheten kan roteras för att placeras önskad position.

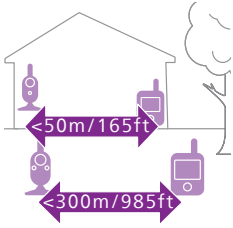

## Räckvidd

Räckvidden är upp till 50 meter inomhus och 300 meter utomhus. Babyvaktens räckvidd varierar beroende på omgivningen och faktorer som orsakar störning. Blöta och fuktiga material leder till så mycket störning att räckviddsförlusten är upp till 100 %.

Torra material	Materialtjocklek	Förlust av räckvidd
Trä, murbruk, papp, glas (utan metall, ledningar eller bly)	< 30 cm	0-10 %
Tegel, plywood	< 30 cm	5-35 %
Armerad betong	< 30 cm	30-100 %
Metallgaller	< 1 cm	90-100 %
Metall- eller aluminiumplattor	< 1 cm	100 %

## Funktioner och inställningar

### Volym

Du kan justera föräldraenhetens högtalarvolym till den nivå du föredrar.

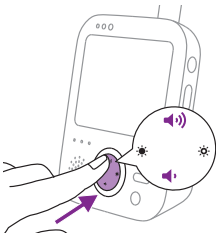

- 1 Tryck på kontrollknappens övre eller nedre del för att ändra volym.



**Tips:** Kontrollera att volymen är anpassad till omgivningen. Du kan även aktivera vibrationslarmet vid användning i bullriga miljöer.

Volymindikatorn visas på displayen för att visa den valda volymen.

**Obs!** Om du ställer in en hög volym förbrukar föräldraenheten mer ström.

**Obs!** När volymstapeln är i minimiläget är ljudet avstängt. Föräldraenheten visar en ikon för tyst i statusfältet och du får endast varningar och video från föräldraenheten.

## Ljusstyrka

Du kan justera ljusstyrkan för föräldraenhetens display och lampor till önskad nivå.

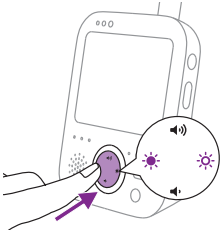

- 1 Tryck på kontrollknappens högra eller vänstra del för att justera ljusstyrkan. Då justeras ljusstyrkan för både displayen och lamporna på föräldraenheten samtidigt.



Indikatorn för ljusstyrka visas på displayen för att visa vald ljusstyrka. Det finns fem nivåer av ljusstyrka på indikatorn.

Displayen har fem nivåer av ljusstyrka. Lamporna på föräldraenheten har två nivåer av ljusstyrka. Om indikatorn för ljusstyrka är på den lägsta och den andra nivån är lampornas ljusstyrka lägre. Om indikatorn för ljusstyrka är på den tredje nivån till den högsta är lampornas ljusstyrka högre.



Obs! Om du ställer in en hög ljusstyrka förbrukar föräldraenheten mer energi.

## Ljudnivålampor

Föräldraenheten övervakar hela tiden ljudnivån i barnets rum och ljudnivålamporna visar om några ljud hörs i rummet.



Så länge inget ljud fångas upp är ljudnivålamporna släckta.



När babyenheten fångar upp ljud lyser en eller flera ljudnivålampor på föräldraenheten grönt. Antalet lampor som tänds beror på volymen hos det ljud som babyenheten fångar upp. Ju högre barnet gråter, desto fler ljudnivålampor lyser grönt.

## Lägen

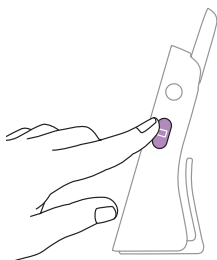

Den här babyvakten ger dig möjlighet att använda fyra olika lägen för att ha uppsikt över ditt barn: video, ljud, röst och Eko.

När babyenheten är på kan du växla mellan dessa fyra olika lägen genom att trycka på lägesknappen som finns på sidan av föräldraenheten.

Det valda läget visas på displayen. Det valda läget anges även i statusfältet. När du slår på enheten aktiveras det läge som senast användes.

## Videoläge



Tryck på lägesknappen på sidan av föräldraenheten för att växla till videoläget.



När videoläget är valt är displayen alltid på så att du kan se ditt barn. Alla ljud överförs direkt till föräldraenheten.

**Obs! Ställ in känsligheten på Very High (Mycket hög) om du vill att ljud hela tiden ska överföras till föräldraenheten. Mer information finns i avsnittet Känslighet.**



Om barnet gråter lyser ljudnivålamporna grönt. Så länge inget ljud registreras är ljudnivålamporna släckta.

## Ljudläge



- 1 Tryck på lägesknappen på sidan av föräldraenheten för att växla till ljudläget.



När ljudläget har valts stängs föräldraenhetens display av. Displayen släcks helt efter tre sekunder och statusfältet visas inte längre.

**Obs! Statusfältet syns inte när displayen är avstängd.**



**Obs! Länklampan visar att föräldraenheten fortfarande är på och ansluten till babyenheten.**

**Obs! När andra inställningar än Very high (Mycket hög) har valts känslighetsnivån dämpas låga ljud.**

**Obs! Ställ in känsligheten på Very High (Mycket hög) om du vill att ljud hela tiden ska överföras till föräldraenheten. Mer information finns i avsnittet Känslighet.**

Alla ljud överförs hela tiden till föräldraenheten. Displayen är fortfarande avstängd om barnet gråter men ljudnivålamporna lyser grönt och de ljud som fångas upp av babyenheten överförs till föräldraenheten. Så länge inget ljud registreras är ljudnivålamporna släckta.

## Röstläge



- 1 Tryck på lägesknappen på sidan av föräldraenheten för att växla till röstläget.

Obs! Det valda läget visas i statusfältet när displayen är på. Statusfältet syns inte när displayen är avstängd.

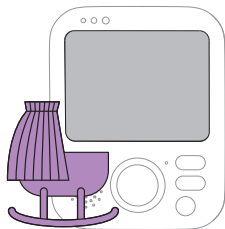

När röstläget har valts stängs både displayen och ljudet av på föräldraenheten om inga ljud fångas upp under tjugo sekunder.



Om babyenheten fångar upp ljud aktiveras både displayen och ljudet omedelbart på föräldraenheten. Ljuden överförs till föräldraenheten och ljudnivålamporna lyser grönt. Så länge inget ljud registreras är ljudnivålamporna släckta.

Obs! Känslighetsinställningen anger den lägsta ljudnivå som krävs för att aktivera displayen och ljudet.

## Eko-läge



- 1 Tryck på lägesknappen på sidan av föräldraenheten för att växla till Eko-läget.

Obs! Det valda läget visas i statusfältet när displayen är på. Statusfältet syns inte när displayen är avstängd.

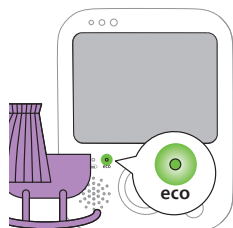

När Eko-läget har valts stängs både displayen och ljudet av på föräldraenheten om inga ljud fångas upp under tjugo sekunder. Eko-lampan lyser grönt när Eko-läget har aktiverats. När Eko-läget har valts stängs displayen och överföringen av ljud av.





Om babyenheten fångar upp ljud aktiveras både displayen och ljudet omedelbart på föräldraenheten. Ljuden överförs till föräldraenheten och ljudnivålamporna lyser grönt. Så länge inget ljud registreras är ljudnivålamporna släckta.

Obs! Känslighetsinställningen anger den lägsta ljudnivå som krävs för att aktivera displayen och ljudet.

## Nattlampa

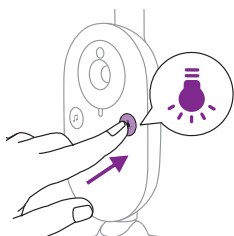

- 1 Tänd nattlampan genom att trycka på babyenhetens på/av-knapp för nattlampan.

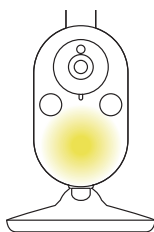

Babyenhetens nattlampa tänds.

Obs! Du kan inte tända eller släcka nattlampan från föräldraenheten. Du kan endast tända och släcka nattlampan med knappen på babyenheten.

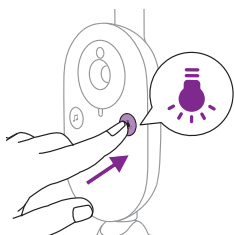

- 2 Släck nattlampan genom att trycka på på/av-knappen för nattlampan igen.

# Lugnande Ljud

Du kan aktivera funktionen för lugnande ljud från föräldraenheten eller från babyenheten.

Följ instruktionerna nedan för att aktivera funktionen för lugnande ljud från föräldraenheten:

## Val av lugnande ljud

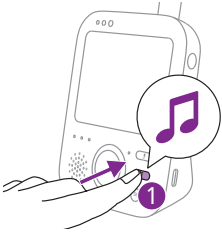

- 1 Tryck på knappen för lugnande ljud på föräldraenheten för att öppna menyn för lugnande ljud.

Obs! Om du trycker på knappen när menyn för lugnande ljud redan är öppen stängs menyn.

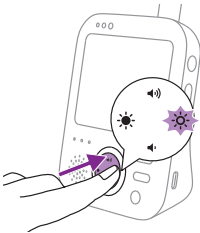

- 2 Öppna listan med lugnande ljud genom att trycka på kontrollknappens högra del.

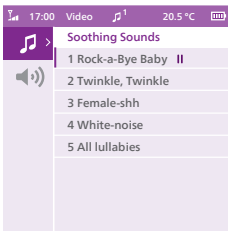

- 3 Tryck på kontrollknappens övre eller nedre del för att bläddra igenom listan med lugnande ljud.

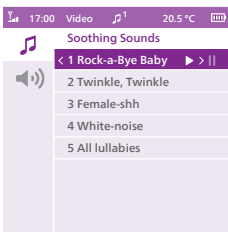

- 4 Tryck på kontrollknappens högra del för att spela upp det önskade lugnande ljudet. Du kan pausa det lugnande ljudet genom att trycka på kontrollknappens högra sida igen.
- 5 Föräldraenhetens statusindikator visar antalet lugnande ljud som spelas och upprepas.



Det lugnande ljudet börjar spelas upp på babyenheten och upprepas oavbrutet under cirka femton minuter.

Tips: Du kan även spela upp alla tillgängliga vaggvisor i följd genom att välja alternativet All lullabies (Alla vaggvisor) i listan.

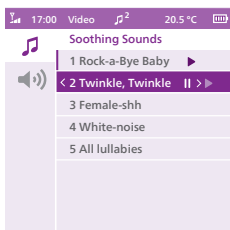

- Tryck på kontrollknappens övre eller nedre del för att bläddra i listan och välja ett annat lugnande ljud. Tryck sedan på kontrollknappens högra del för att spela upp det valda lugnande ljudet.
- Om du vill stoppa det lugnande ljudet trycker du på ljudknappen på föräldraenheten. Om du vill pausa det lugnande ljudet som för närvarande spelas upp trycker du på kontrollknappens högra del igen.

## Volym för lugnande ljud

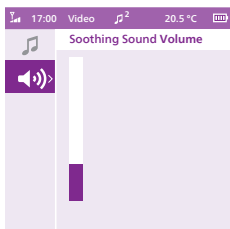

- Öppna volyminställningen för lugnande ljud genom att trycka på knappen för lugnande ljud och sedan trycka på kontrollknappens nedre del. Justera volymen för det lugnande ljudet genom att trycka på kontrollknappens högra del.

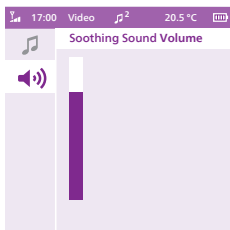

- Tryck på kontrollknappens övre eller nedre del för att ändra volym.

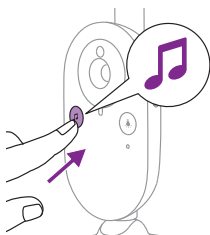

Om du vill aktivera funktionen för lugnande ljud från babyenheten trycker du på på/av-knappen för lugnande ljud på babyenheten.

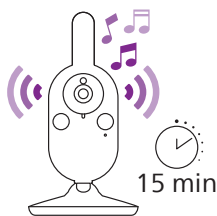

Det lugnande ljudet som senast valdes på föräldraenheten spelas upp på babyenheten och upprepas oavbrutet under cirka femton minuter. Om du vill stoppa det lugnande ljudet på babyenheten trycker du på på/av-knappen för lugnande ljud på babyenheten.

## Talfunktion

Använd knappen för talfunktion på föräldraenheten om du vill prata med ditt barn.



- 1 Håll föräldraenhetens knapp för talfunktion intryckt.
- 2 Tala tydligt i mikrofonen på föräldraenhetens framsida från ett avstånd på 15–30 cm.

Alla ljud överförs från föräldraenhetens mikrofon till babyenheten så länge du håller knappen för talfunktion intryckt. Ikonen för talfunktion visas på föräldraenhetens display för att ange att överföringen av ljud till babyenheten är aktiv.

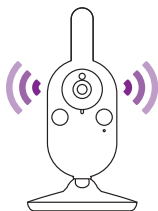

- 3 Släpp knappen för talfunktion när du har pratat färdigt.

Obs! Föräldraenheten kan inte ta emot några ljud från babyenheten så länge du håller knappen för talfunktion intryckt, och eventuella lugnande ljud som spelas upp stoppas. Om ett lugnande ljud redan spelas upp fortsätter det att spelas när du släpper knappen för talfunktion.

## Menyfunktioner

Alla funktioner som beskrivs i följande avsnitt kan användas via föräldraenhetens meny.

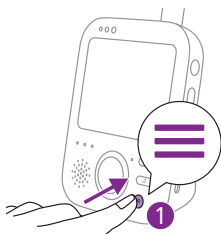

- 1 Öppna menyn genom att trycka på menyknappen.

Obs! Om du trycker på menyknappen igen stängs menyn.

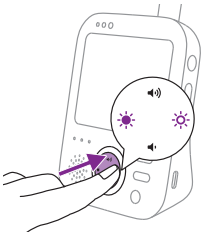

- 2 Använd kontrollknappen för att navigera i menyn. Det valda menyalternativet markeras i lila.

Obs! Om du redan är i någon av undermenyerna och vill växla mellan olika menyfunktioner trycker du på kontrollknappens vänstra del för att gå tillbaka till huvudmenyn.

- 3 Bläddra mellan de olika menyalternativen genom att trycka på kontrollknappens övre eller nedre del.

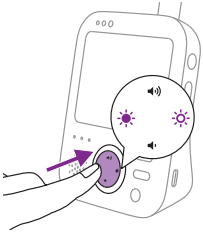

Om du har navigerat i menyfunktionerna och vill avbryta utan att spara några ändringar trycker du på menyknappen. Menyn stängs och inga ändringar sparas.

Obs! Om du navigerar i menyerna och inte trycker på någon knapp under mer än fem sekunder stängs menyn och inga ändringar sparas.

## Förstora texten

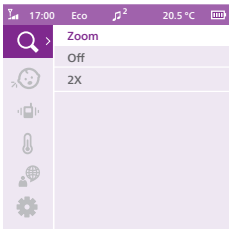

- 1 Öppna zoommenyn genom att trycka på kontrollknappens högra del.

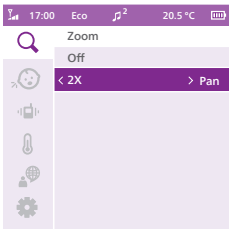

- 2 Aktivera zoomfunktionen genom att trycka på kontrollknappens nedre del.

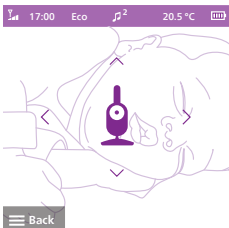

- 3 Justera videobilden genom att trycka på kontrollknappens nedre del. Du kan använda kontrollknappens fyra delar för att anpassa bilden som visas på föräldraenheten.
- 4 Spara den nya inställningen genom att trycka på menyknappen. Bilden sparas automatiskt efter fem sekunder.
- 5 Gå till zoommenyn och inaktivera zoomfunktionen om du vill zooma ut bilden på föräldraenheten.

## Känslighet

Babyenhetens känslighetsnivå bestämmer vad du hör via föräldraenheten. Om du har valt en hög nivå hör du många ljud men även låga bakgrundsljud. När känslighetsnivån är inställd på låg hör du bara de högre ljuden.

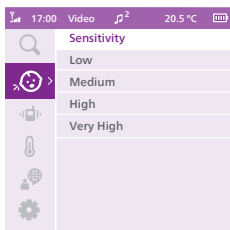

- 1 Justera känslighetsnivån genom att trycka på kontrollknappens högra del.

Obs! Meny stängs om du trycker på kontrollknappens vänstra del igen.

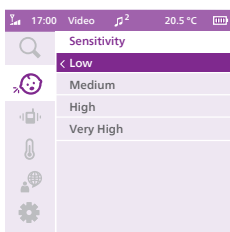

- 2 Välj en känslighetsnivå genom att trycka på kontrollknappens övre eller nedre del.

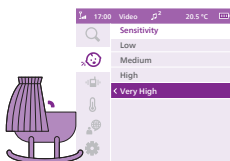

Om barnet endast ger ifrån sig låga ljud måste babyenhetens känslighet ställas in på en högre nivå på föräldraenheten.

Ju högre ditt barn låter, desto lägre kan känsligheten ställas in på föräldraenheten.

Obs! Om du har ställt in känsligheten Very High (Mycket hög) i ljud- och videoläge överförs ljud från babyenheten hela tiden. Om inte kommer låga ljud att tystas.

Tips: Du kan justera känslighetsnivån så att du alltid hör barnet utan att behöva störas av andra ljud. Vid användning i miljöer med mycket bakgrundsljud kan du ställa in en lägre känslighet för att slippa höra dessa ljud i föräldraenheten.

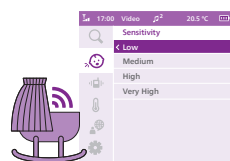

- 3 Tryck på kontrollknappens vänstra del för att spara den nya inställningen och gå tillbaka till huvudmenyn.

## Vibration

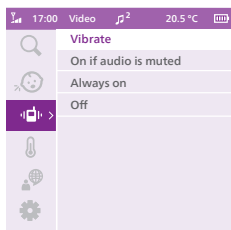

1 Ändra inställningarna för vibration genom att trycka på den högra delen av kontrollknappen.

2 Du kan välja mellan tre olika inställningar för vibration:

- On if audio is muted (På om ljudet är avstängt): När volymen är inställd på minimiläget (ljudet är avstängt) vibrerar föräldraenheten när babyenheten fångar upp ljud som är högre än den valda känslighetsnivån.
- Always on (Alltid på): Föräldraenheten vibrerar alltid när babyenheten fångar upp ljud som är högre än den valda känslighetsnivån.
- Off (Av): Föräldraenheten vibrerar aldrig.

När vibrationen är påslagen vibrerar föräldraenheten när barnet gråter eller ger ifrån sig ljud som är högre än den valda känslighetsnivån. Föräldraenheten vibrerar dessutom om funktionen för temperaturvarning är aktiverad och en högsta eller lägsta temperatur nås eller om föräldraenhetens anslutning till babyenheten bryts.

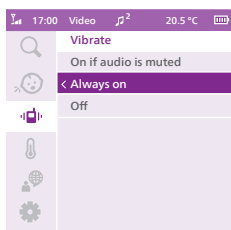

3 Tryck på kontrollknappens vänstra del för att spara den nya inställningen och gå tillbaka till huvudmenyn.

## Temperatur

Temperatursensorn gör det möjligt att övervaka temperaturen i barnets rum.

Obs! Temperaturen i barnets rum visas i statusfältet på föräldraenheten.

1 Ändra inställningarna för temperaturövervakning genom att trycka på den högra delen av kontrollknappen.

Tips: Du kan välja mellan enheterna Celsius (°C) och Fahrenheit (°F) för att mäta temperaturen.

Tips: Se till att temperatursensorn inte placeras för nära en källa som kan påverka dess exakthet, t.ex. element, luftkonditionering, fläkt eller fönster.

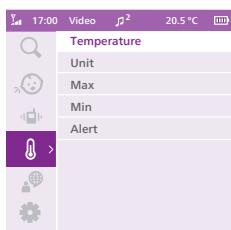

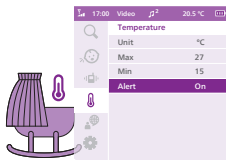

- 2 Du kan slå på eller stänga av funktionen för temperaturvarning via temperaturmenyn.

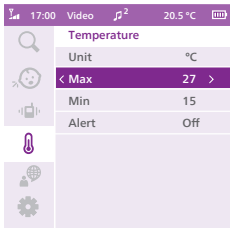

- 3 Välj funktionen för temperaturvarning för att aktivera varningen. Du kan ändra inställningarna för lägsta och högsta temperatur genom att välja önskade värden för dessa alternativ på temperaturmenyn.

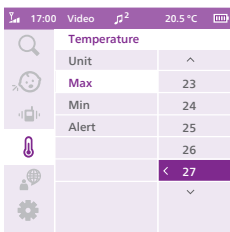

- 4 Tryck på kontrollknappens vänstra del för att spara den nya inställningen och gå tillbaka till huvudmenyn.

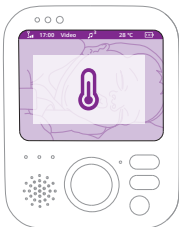

- 5 Föräldraenheten visar den här varningen om någon av de valda temperaturerna nås.

## Språk

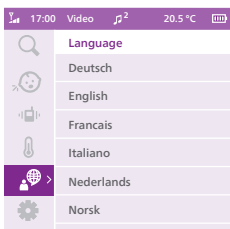

- 1 Öppna listan med tillgängliga språk genom att trycka på kontrollknappens högra del.
- 2 Välj ett språk genom att trycka på kontrollknappens övre eller nedre del.



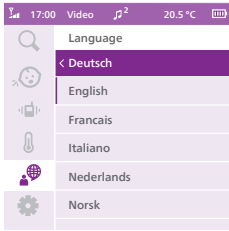

- Tryck på kontrollknappens vänstra del för att spara den nya inställningen och gå tillbaka till huvudmenyn.

## Inställning

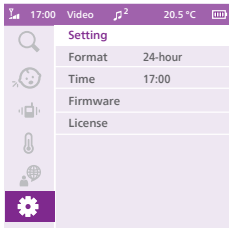

Öppna inställningsmenyn genom att trycka på kontrollknappens högra del.

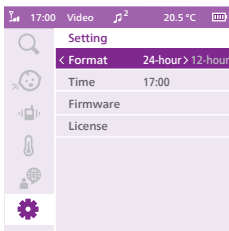

Du kan ändra tidsformatet och tidsinställningen för babyvakten.

- Öppna alternativet Time Format (Tidsformat) genom att trycka på kontrollknappens högra del.
- Ändra tidsformatet från 24 timmar till 12 timmar genom att trycka på kontrollknappens högra del igen.

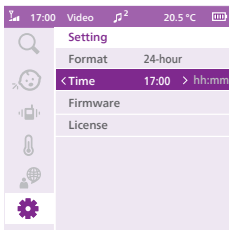

Du kan ställa in tiden genom att trycka på kontrollknappens högra del för att öppna alternativet Time Setting (Tidsinställning).

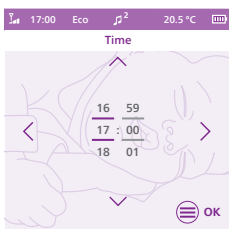

- Tryck på kontrollknappens vänstra del för att ställa in timmar och den högra delen för att ställa in minuter. Tryck på kontrollknappens övre eller nedre del för att välja tiden.
- Tryck på menyknappen för att spara den nya tidsinställningen och gå tillbaka till huvudmenyn.

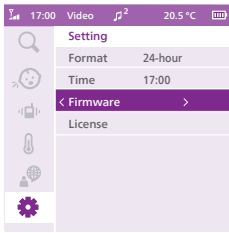

Du kan kontrollera versionen av föräldraenhetens och babyenhetens inbyggda programvara.

- 1 Öppna alternativet Firmware Version (Version av inbyggd programvara) genom att trycka på kontrollknappens högra del.

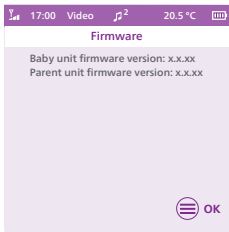

- 2 Displayen visar versionen av föräldraenhetens och babyenhetens inbyggda programvara.

Produktens inbyggda programvara kan uppgraderas för att åtgärda allvarliga fel. För att få en bättre upplevelse bör du regelbundet kontrollera online om det finns en ny version tillgänglig. Sök efter den senaste inbyggda programvaran på [www.philips.com/support](http://www.philips.com/support).

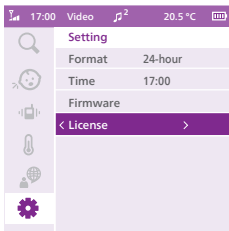

Du kan kontrollera programvarulicensen för babyvakten.

- 1 Öppna alternativet License (Licens) genom att trycka på kontrollknappens högra del.

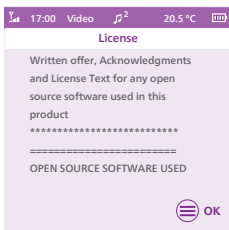

- 2 Displayen visar babyvaktens licensinformation.

## Bälteshållare

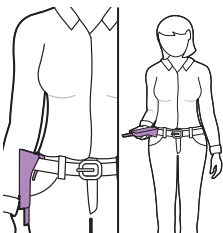

Du kan bära med dig föräldraenheten både inomhus och utomhus genom att fästa bältesklämman i bältet eller byxlinningen. På så vis kan du övervaka barnet även när du rör dig.

Obs! Föräldraenheten hänger med displayen upp och ned för att du enkelt ska kunna se barnet genom att vända enheten uppåt.

## Resefodral

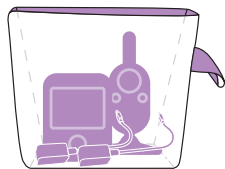

Om du ska resa kan du lägga föräldraenheten, babyenheten och adaptrarna i resefodralet.

Resefodralet kan också användas för förvaring.

**Obs! Kontrollera resefodralets tvättanvisningar.**

## Rengöring och underhåll

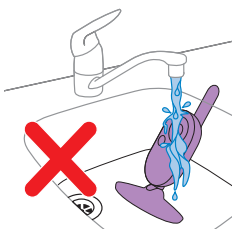

**Varning! Sänk aldrig ned föräldraenheten, babyenheten eller strömadaptrarna i vatten och rengör dem aldrig under kranen.**



**Varning! Använd inte rengöringsspray eller flytande rengöringsmedel.**

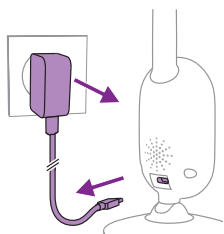

**1** Stäng av babyenheten, koppla bort strömadaptern från babyenheten och koppla sedan bort strömadaptern från vägguttaget.



**2** Rengör babyenheten med en torr trasa.

**Obs! Fingeravtryck och smuts på babyenhetens objektiv kan påverka kamerans prestanda. Undvik att vidröra linsen med fingrarna.**

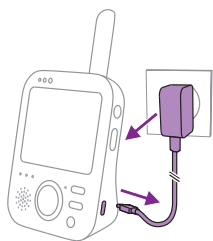

- 3 Stäng av föräldraenheten, koppla ur strömadapterns kabel från föräldraenheten och dra sedan ur strömadaptern ur eluttaget.



- 4 Rengör föräldraenheten med en torr trasa.

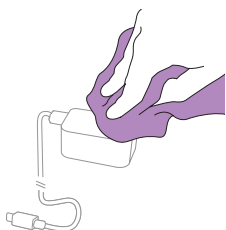

- 5 Rengör adaptrarna med en torr trasa.

## Förvaring

Om du inte har tänkt använda babyvakten under en längre tid ska du förvara föräldraenheten, babyenheten och adaptrarna på en sval och torr plats. Du kan också förvara babyvakten i resefodralet.

## Beställa tillbehör

Du kan köpa tillbehör och reservdelar på [www.philips.com/parts-and-accessories](http://www.philips.com/parts-and-accessories) och hos din Philips-återförsäljare. Du kan även kontakta Philips kundtjänst i ditt land (kontaktuppgifter hittar du i den internationella garantibroschyren).

# Återvinning



Den här symbolen betyder att elektriska produkter och batterier inte får slängas bland hushållssoporna.

Följ ditt lands regler för återvinning av elektriska produkter och batterier.

## Miljöinformation

Allt onödigt förpackningsmaterial har tagits bort. Vi har försökt göra förpackningen lätt att separera i två olika materialtyper: pappersförpackning (förpackningen) och polyetylen (påsar, skyddande skumfolie).

## Ta bort det inbyggda, laddningsbara batteriet

Det inbyggda, laddningsbara batteriet får bara tas bort av en kvalificerad fackman när apparaten kasseras. Se till att apparaten inte är ansluten till eluttaget och att batteriet är helt tomt innan du tar ut det.

**Obs! Vidta nödvändiga säkerhetsåtgärder när du använder verktyg för att öppna apparaten och när du kasserar det laddningsbara batteriet.**

**Obs! Se till att händerna, produkten och batterier är torra när du hanterar batterierna.**

**Obs! Låt inte batteriets poler komma i kontakt med metallföremål (t.ex. mynt, hårnålar, ringar) för att undvika oavsiktlig kortslutning av batterierna. Linda inte in batterier i aluminiumfolie. Tejpa batteripolerna eller lägg batterierna i en plastpåse innan du kasserar dem.**

Gör så här:

- 1 Ta bort de två gummifötterna längst ned på föräldraenheten.
- 2 Ta bort de två skruvarna som nu syns på föräldraenhetens undersida.
- 3 Ta bort de två skruvarna intill typskylten, lossa bältesklämman och öppna batteriluckan.
- 4 Koppla från batterikabeln (den svart-vit-röda kabeln).
- 5 Ta ut batteriet.

Om det inte finns något uppsamlings-/återvinningssystem för elektroniska produkter i ditt land kan du skydda miljön genom att ta bort och återvinna batteriet innan du kasserar produkten.

## Support

All produktsupport finns på [www.philips.com/support](http://www.philips.com/support).

# Vanliga frågor

I det här kapitlet sammanfattas de vanligaste problemen som du kan råka ut för med apparaten. Om du inte kan lösa problemet med hjälp av informationen nedan kan du gå till [www.philips.com/support](http://www.philips.com/support) där det finns en lista med vanliga frågor. Du kan även kontakta kundtjänst i ditt land.

## ANVÄNDA/ANSLUTA ENHETERNA

Fråga	Svar
Varför tänds inte strömlampan på babyenheten när jag slår på den?	Strömadaptern är kanske inte ordentligt ansluten. Anslut babyenheten till adaptern och anslut adaptern till eluttaget. Skjut sedan babyenhetens strömbrytare uppåt till läget ON för att upprätta en anslutning till föräldraenheten.
Varför laddas inte föräldraenheten när jag har ansluter den till elnätet?	Strömadaptern är kanske inte ordentligt ansluten. Kontrollera att adaptern sitter ordentligt i vägguttaget. Föräldraenheten är kanske redan fulladdad. Batteristatuslampan lyser grönt när batteriet är fulladdat och enheten är ansluten till elnätet.
Varför laddas inte babyenheten när jag ansluter den till elnätet?	Babyenheten har ingen laddningsfunktion, utan fungerar endast när den är ansluten till elnätet.
Varför lyckas jag inte upprätta en anslutning? Varför bryts anslutningen då och då? Varför är det störningar i ljudet?	Babyenheten och föräldraenheten är antagligen nära räckviddens yttre gräns eller förekommer det störningar från andra trådlösa enheter 2,4 GHz-enheter. Prova en annan plats, minska avståndet mellan enheterna eller stäng av andra trådlösa 2,4 GHz-enheter (laptoppar, mobiltelefoner, mikrovågsugnar osv.). Det kan ta upp till tio sekunder innan anslutningen mellan enheterna har återupprättats. Om anslutningen bryts piper föräldraenheten var tjugonde sekund. Babyenheten och föräldraenheten kan vara placerade för nära varandra. Se till att enheterna är placerade minst 2,5 meter ifrån varandra för att förhindra att störningar uppstår.
Vad händer vid strömavbrott?	Föräldraenheten innehåller ett laddningsbart batteri och fortsätter fungera om batteriet är tillräckligt laddat. Babyenheten slutar däremot fungera eftersom den inte innehåller något laddningsbart batteri och endast fungerar när den är ansluten till elnätet. Föräldraenheten piper för att ange att anslutningen till babyenheten har brutits. Under ett strömavbrott kan du tillfälligt ansluta babyenheten till en powerbank. Anslut babyenheten till elnätet när strömmen kommer tillbaka.

## ANVÄNDA/ANSLUTA ENHETERNA

---

Varför kan laddningstiden för föräldraenheten bli längre än tre timmar?	<p>Föräldraenheten kanske är påslagen under laddningen. Stäng av föräldraenheten under laddning för att minska laddningstiden. När displayen på föräldraenheten är konstant på tar det längre tid att ladda föräldraenheten.</p> <hr/> <p>Temperaturen kan ha överskridit laddningstoleransen, vilket eventuellt kan stänga av laddningskretsen som en säkerhetsskyddsmekanism. Återuppta laddningen genom att flytta laddningsstationen bort från värmekällor som element, varmluftsintag, spisar eller andra apparater som alstrar värme (inklusive förstärkare).</p> <hr/>
Varför måste jag se till att babyenheten och dess sladd alltid placeras minst en meter från barnet för att undvika stryppningsrisken som sladden kan utgöra.	<p>Babyenheten och dess sladd måste alltid placeras minst en meter från barnet för att undvika stryppningsrisken som sladden kan utgöra.</p> <hr/>
Vad är skillnaden mellan föräldraenhetens olika användarlägen: video, ljud, röst och Eko?	<p>Se följande beskrivningar av de tillgängliga lägena på babyvakten.</p> <hr/> <p>* Videoläge: föräldraenhetens display är på hela tiden. Ljud överförs hela tiden om känslighetsnivån är inställd på Very High (Mycket hög). Om inte kommer låga ljud att tystas.</p> <hr/> <p>* Ljudläge: endast ljudet är på. När ljudläget aktiveras stängs föräldraenhetens display av. Länklampen visar att föräldraenheten fortfarande är på och ansluten till babyenheten. När babyenheten fångar upp ljud lyser ljudnivålamporna ovanför skärmen grönt. Alla vanliga funktioner för kommunikationen med barnet är tillgängliga via knapparna för samtal, lugnande ljud, meny och känslighet.</p> <hr/> <p>* Röstläge: displayen och ljudet stängs av på föräldraenheten om inga ljud fångas upp under tjugo sekunder (eller om inga ljud som är högre än den valda känslighetsinställningen fångas upp). Både displayen och ljudet aktiveras omedelbart igen när barnet gråter eller avger ljud som är högre än den valda känslighetströskeln. Om ljudnivån blir lägre än den valda känslighetströskeln visas bilden under ytterligare tjugo sekunder på displayen. Om du trycker på kontrollknappen (för att ändra ljusstyrka eller volym) startas displayen och visar bilden från babyenheten under cirka fem sekunder. Du kan även använda menyn för lugnande ljud.</p> <hr/> <p>* Eko-läge: displayen och ljudet stängs av på föräldraenheten om inga ljud fångas upp under tjugo sekunder. Eko-läget ger en lägre energiförbrukning under tysta perioder utan att du tappar kontakten med ditt barn. När Eko-läget har valts lyser Eko-lampen grönt och enheterna ansluts till varandra på ett annat sätt än normalt. I Eko-läget använder föräldraenheten en tvåsekunders pingfunktion för att kontrollera anslutningen till babyenheten i stället för en kontinuerlig radioanslutning. Det gör att även babyenheten förbrukar mindre energi i Eko-läget.</p> <hr/>

## ANVÄNDA/ANSLUTA ENHETERNA

Föräldraenheten svarar inte, vad ska jag göra?	Du kan återställa föräldraenheten genom att trycka på på/av-knappen och nedåtknappen samtidigt i cirka en sekund. Föräldraenheten stängs av. Tryck på på/av-knappen igen för att aktivera föräldraenheten. Specifik användarinformation som lagras i föräldraenhetens minne, som tid, användarläge, inställningar för ljusstyrka, volym, val av lugnande ljud och inställningar för zoom och vibration, kommer att sparas.
--	--

## INDIKATIONER PÅ FÖRÄLDRAENHETEN

Fråga	Svar
Föräldraenhetens batteristatuslampa lyser rött. Vad gör jag?	<p>Batteriet är nästan urladdat. Om du inte ansluter föräldraenheten till ett eluttag när batteristatuslampan lyser rött och enheten börjar pipa kommer batteriet att laddas ur och enheten stängs av efter cirka 60 minuter.</p> <p>Välj inställningar för lägre ljusstyrka och volym för att spara batteri och anslut föräldraenheten till elnätet via strömadaptern. (Se kapitlet Förberedelser inför användning.)</p>
Varför piper föräldraenheten?	<p>Babyvakten piper på olika sätt beroende på vilket problem som har uppstått.</p> <p>Ett pip: föräldraenheten är avstängd.</p> <p>Ett pip var tionde sekund under de första tre minuterna och därefter ett pip i minuten: föräldraenhetens batteri måste snart laddas.</p> <p>Ett pip var tjugonde sekund: anslutningen mellan föräldraenheten och babyenheten har brutits. Länkkonen visas på föräldraenhetens display och anslutningsknappen lyser rött.</p> <p>Ett pip var trettionde sekund: temperaturen i barnets rum ligger utanför det intervall som har angetts av användaren och temperaturikonen visas på föräldraenhetens skärm.</p>
Vad betyder batteristatuslampans olika indikationer (grön, orange, röd eller släckt) i relation till enhetens batteristatus?	<p>När föräldraenheten är ansluten till elnätet indikerar batteristatuslampans färg följande:</p> <ul style="list-style-type: none"><li>* Grön: batteriet är fulladdat.</li><li>* Orange: Batteriet laddas.</li></ul> <p>När föräldraenheten inte är ansluten till elnätet indikerar batteristatuslampans färg följande:</p> <ul style="list-style-type: none"><li>* Röd: batteriet är nästan urladdat (mindre än 10 % laddning kvar).</li><li>* Statuslampan är släckt: föräldraenheten är inte ansluten till elnätet.</li></ul>



## OLJUD/LJUD

Fråga	Svar
Varför avger föräldraenheten och/ eller babyenheten ett högfrekvent ljud?	<p>Föräldraenheten och babyenheten kan vara placerade för nära varandra. Se till att föräldraenheten och babyenheten är placerade minst 2,5 meter ifrån varandra.</p> <p>Volymen på föräldraenheten kan vara inställd för högt. Sänk volymen på föräldraenheten.</p> <p>Information om varför föräldraenheten piper finns i "Varför piper föräldraenheten?" under Vanliga frågor.</p>
Hur gör jag för att stänga av ljudet?	<p>Stäng av ljudet genom att trycka på kontrollknappens nedre del. När volymindikatorn på displayen är tom är ljudet avstängt.</p>
Varför hör jag ingenting? Varför kan jag inte höra mitt barn gråta? Varför får jag endast viss ljudöverföring, men inte all?	<p>Föräldraenheten kan ha en för låg volyminställning eller så kan ljudet vara avstängt. Öka volymen genom att trycka på kontrollknappens övre del.</p> <p>Föräldraenhetens ljud kan vara avstängt. Slå på ljudet genom att trycka på kontrollknappens övre del och justera volymen.</p> <p>Du har valt en för låg känslighetsinställning. Ställ in en högre känslighet via föräldraenhetens menyer.</p> <p>Babyenheten kanske är för långt bort från barnet. Se till att babyenheten inte befinner sig längre än 1,5 meter från barnet för optimal ljudregistrering. Om du placerar babyenheten närmare än en meter från barnet ökar stryplingsrisken.</p>
Varför reagerar föräldraenheten snabbare på omgivande ljud än på ljuden från mitt barn?	<p>Babyenheten fångar även upp andra ljud än ljuden från barnet. Flytta babyenheten närmare barnet (men inte närmare än det minsta rekommenderade avståndet på en meter).</p> <p>Känsligheten kan vara för högt inställd. När barnet avger låga ljud måste känsligheten vara högre. Ju högre ljud din baby ger ifrån sig, desto lägre känslighetsinställning kan du välja på föräldraenheten. Du kan ändra babyvaktens känslighet på föräldraenhetens meny.</p>
Varför ger föräldraenheten ifrån sig ett surrande ljud?	<p>Störningar kan uppstå när föräldraenheten är utanför babyenhetens räckvidd. Det kan även uppstå störningar om det finns för många väggar eller tak mellan föräldraenheten och babyenheten eller om andra trådlösa enheter med 2,4 GHz är påslagna (t.ex. en mikrovågsugn eller en trådlös router).</p> <p>Placera föräldraenheten på en annan plats, närmare babyenheten, eller stäng av andra trådlösa enheter.</p> <p>Om det här svaret inte löser dina problem kan du även läsa svaret på frågan "Varför avger föräldraenheten och/eller babyenheten ett högfrekvent ljud"?</p>

## OLJUD/LJUD

Hur länge spelas det lugnande ljudet på babyenheten? När du väljer ett lugnande ljud spelas det upp och upprepas sedan oavbrutet under cirka 15 minuter. Om du vill spela upp alla tillgängliga vaggvisor väljer du alternativet All lullabies (Alla vaggvisor).

Hur gör jag för att höja volymen för det lugnande ljudet? Du kan endast justera volymen för det lugnande ljudet på föräldraenheten, inte på babyenheten. Tryck på knappen för lugnande ljud på föräldraenheten för att öppna menyn för lugnande ljud och justera volymen.

## DRIFTTID/RÄCKVIDD

### Fråga

### Svar

Varför klarar babyvakten endast ett mycket mindre avstånd än vad som anges i den här användarhandboken?

Den angivna räckvidden på 300 meter gäller endast utomhus och vid fri sikt mellan enheterna. Beroende på omgivningen och andra störande faktorer kan den faktiska räckvidden vara mindre (se tabellen i kapitlet Placering av babyvakten).

Babyvakten har en räckvidd på upp till 50 meter inomhus. Räckvidden påverkas av antalet och typerna av väggar och/eller tak mellan föräldraenheten och babyenheten.

Föräldraenheten ska ha en drifttid på upp till 10 timmar. Varför har min föräldraenhet kortare drifttid?

Föräldraenheten förbrukar mycket energi om du har ställt in en hög ljusstyrka på displayen. Ställ in en lägre ljusstyrka på föräldraenhetens display.

Föräldraenheten förbrukar mycket energi om du väljer att visa video på displayen hela tiden. Aktivera ljud-, röst- eller Eko-läget via föräldraenhetens menu för att öka drifttiden (läs mer i avsnitten Ljudläge, Röstläge eller Eko-läge i kapitlet om babyvaktens funktioner).

Föräldraenheten förbrukar mycket energi om du har ställt in en hög volym på föräldraenheten. Sänk volymen på föräldraenheten.

Precis som för alla andra laddningsbara enheter minskar batteriets kapacitet allt eftersom enheten används.

## VISNING AV VIDEO

### Fråga

### Svar

Varför uppstår det störningar i föräldraenheten? Varför flimrar videodisplayen på föräldraenheten?

Störningar kan uppstå när föräldraenheten är utanför babyenhetens räckvidd. Det kan även uppstå störningar om det finns för många väggar eller tak mellan föräldraenheten och babyenheten eller om andra trådlösa enheter med 2,4 GHz är påslagna (t.ex. en mikrovågsugn eller en trådlös router).

Du kanske har fler än två uppsättningar babyvakter, och störningar kan uppstå. Håll dessa två babyvakter på avstånd från varandra, helst i separata rum.

Placera föräldraenheten på en annan plats, närmare babyenheten, eller stäng av andra trådlösa enheter.

Föräldraenhetens laddningsbara batteri kan behöva laddas.

## VISNING AV VIDEO

---

Varför visas ingen videobild på displayen trots att länklampan lyser grönt?

Föräldraenheten är kanske i ljud-, röst- eller Eko-läget. Tryck på lägesknappen på föräldraenhetens högra sida för att växla mellan olika lägen (se avsnittet Lägen).

---

Varför är inte bilden på videodisplayen tydlig?

Displayens ljusstyrka kan vara för låg. Använd kontrollknappen i mitten av föräldraenheten för att öka displayens ljusstyrka (se avsnittet Ljusstyrka).

---

Linsen på babyenheten kanske är smutsig. Rengör linsen med en torr trasa.

---

Babyenheten kanske är för långt bort från barnet. Kontrollera att babyenheten är placerad högst 1,5 meter från barnet för att få optimal videokvalitet. Om du placerar babyenheten närmare än en meter från barnet ökar stryplingsrisken.

---

## Allmän information

Laddningsbart litiumjonbatteri (2600 mAh)

Wi-Fi-frekvensband: IEEE 802.11 b/g/n 2,4 GHz.

Maximal radiofrekvensstyrka:  $\leq 20$  dBm

Strömförsörjningsenhet:

Modell: ASSA105x-050100

x = E (EU-kontakt)/x = B (brittisk kontakt)

x = C (australisk kontakt)/x = J (brasiliansk kontakt)

Ingång: 100–240 V~, 50/60 Hz, 0,35 A

Uteffekt: 5,0 V === 1,0 A, 5,0 W

Genomsnittlig aktiv effektivitet:  $> 73,6$  %

Effektförbrukning utan belastning:  $< 0,10$  W

# Väggmontering

Utskriftsanvisningar:

Skriv ut den här sidan i skalan 100 % och använd mallen för att korrekt markera skruvarnas positionen på väggen.

