

PHILIPS

AVENT

SCD892



המדריך למשתמש

תוכן העניינים

4	מבוא
4	תיאור כללי
5	הוראות בטיחות חשובות
5	חשוב
7	הכנה לקראת שימוש
7	יחידת תינוק
7	יחידת הורים
8	עדכונים לתנאי האבטחה
9	השימוש במוניטור לתינוקות
9	קישור יחידת הורים ויחידת תינוק/ת
10	הצבת המוניטור לתינוקות
12	תכונות והגדרות
12	עוצמת הקול
13	בְּהִירוֹת
13	נוריות רמת צליל
14	מצבים
17	תאורת לילה
18	צלילי הרגעה
20	טוק-בק
20	תכונות תפריט
26	תפס חגורה
27	תיק נסיעה
27	ניקוי ותחזוקה
28	אחסון
29	הזמנת אביזרים
29	מחזור
29	מידע סביבתי
29	הסרת סוללה נטענת מובנית
29	תמיכה
30	שאלות נפוצות
35	התקנת על קיר

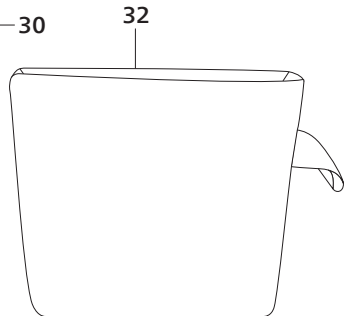
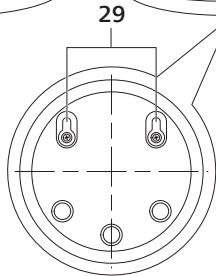
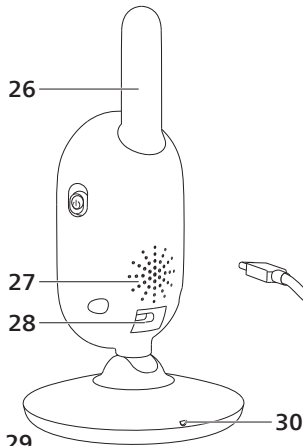
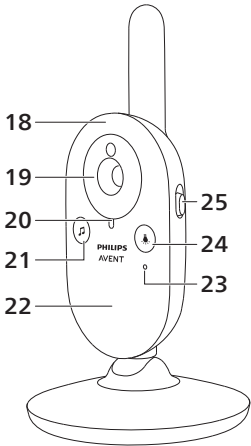
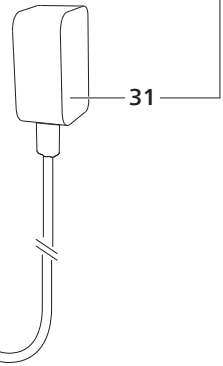
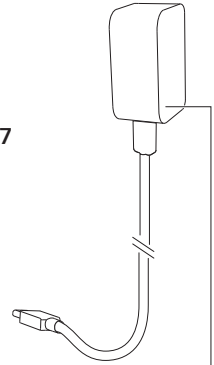
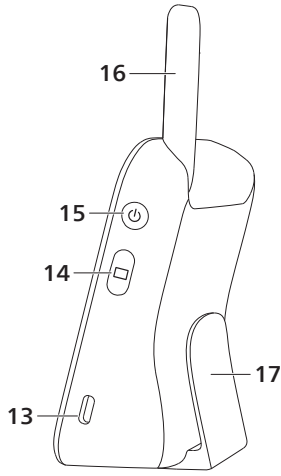
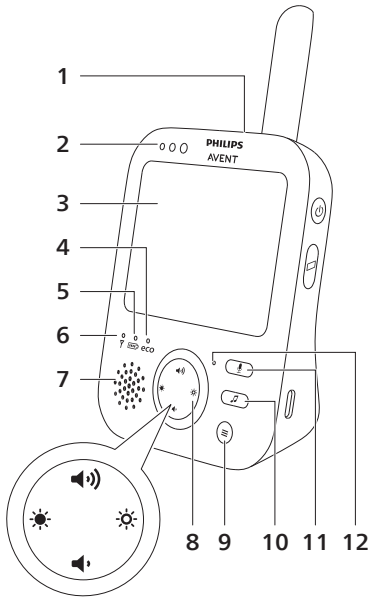

ברכותינו על רכישתכם וברוכים הבאים למשפחת מוצרי Philips Avent! כדי להפיק את מלוא התועלת מהתמיכה ש-Philips Avent מעניקה ללקוחותיה, יש לרשום את המוצר בכתובת www.philips.com/welcome

מוניטור הווידאו לתינוק של Philips Avent מספק לך תמיכה מסביב לשעון והוא מאפשר לך לראות את התינוק שלך יום ולילה מכל מקום בבית. הטכנולוגיה הדיגיטלית העדכנית ביותר מבטיחה צליל ברור ותמונה ברורה ביותר של תינוקך. המכשיר נותן לך תחושת ביטחון נוספת מבלי להיכנס לחדר של תינוקך ולהפריע לשנתו.

תיאור כללי

- 1 יחידת הורים
- 2 נוריות רמת צליל
- 3 תצוגה
- 4 נורית Eco
- 5 נורית מצב הסוללה
- 6 נורית קישור
- 7 רמקול
- 8 לחצן שליטה (ניווט בתפריט/עוצמה/בהירות)
- 9 לחצן תפריט
- 10 לחצן צלילי ההרגעה
- 11 לחצן תקשורת פנים
- 12 מיקרופון
- 13 שקע למתאם מתח
- 14 לחצן מצב
- 15 לחצן הפעלה/כיבוי
- 16 אנטנה
- 17 תפס חגורה
- 18 יחידת תינוק
- 19 מצלמה
- 20 הדלקת אור
- 21 לחצן להפעלה/כיבוי של צליל הרגעה
- 22 תאורת לילה
- 23 מיקרופון
- 24 לחצן להפעלה/כיבוי של תאורת לילה
- 25 מתג הזזה להפעלה/כיבוי
- 26 אנטנה
- 27 רמקול
- 28 שקע למתאם מתח
- 29 חורי התקנה על הקיר
- 30 חיישן טמפרטורה
- 31 מתאם (2x)
- 32 תיק נסיעה

הוראות בטיחות חשובות

לפני השימוש במכשיר, יש לקרוא בקפידה מידע חשוב זה ולשמור אותו לעיון בעתיד.

חשוב

מוניטור זה לתינוקות מיועד לשמש ככלי עזר. הוא אינו תחליף להשגחה הולמת של מבוגר אחראי ואין להשתמש בו בתור סכזה.

אין להשאיר את התינוק/ת לבד בבית. יש לוודא תמיד שמישהו משגיח על התינוק/ת ודואג לספק את הצרכים המידיים שלו/שלה.

כתב הסרת אחריות

יש לזכור שהשימוש במוניטור לתינוקות הוא באחריותך בלבד. Koninklijke Philips NV וחברות הבת שלה אינן אחראיות לפעולה של מוניטור זה לתינוק או לשימוש שלך בו, ולכן אינן מקבלות אחריות כלשהי בקשר עם השימוש שלך במוניטור זה.

סכנה

- אין לטבול חלק כלשהו של המוניטור לתינוקות במים או בנוזל אחר. אין להניח את המכשיר במקום שמים או נוזלים אחרים עלולים לטפטף או להתיז עליו. אין להשתמש במוניטור לתינוקות במקומות לחים או בקרבת מים.
- אין להניח חפצים כלשהם על המוניטור לתינוקות ואין לכסות אותו. אין לחסום פתחי אוורור. יש להתקין לפי הוראות היצרן.

אזהרה

- כבל ארוך. סכנת חנק!
- לפני חיבור המכשיר, יש לוודא שהמתח המצוין על המתאם תואם את מתח החשמל המקומי.
- אין לשנות או לחתוך כל חלק מהתאם ומהכבל שלו, כי זה יוצר מצב מסוכן.
- יש להשתמש אך ורק במתאם שסופק.
- אם המתאם ניזוק, יש להחליף אותו במתאם מהסוג המקורי, כדי למנוע סכנה.
- ילדים בני 8 ומעלה ומבוגרים בעלי יכולות פיזיות, תחושתיות או שכליות מוגבלות, או מבוגרים חסרי ניסיון וידע, יכולים להשתמש במכשיר זה רק אם השימוש נעשה תחת השגחה או לאחר שקיבלו הדרכה על אופן השימוש הבטוח בו והם מבינים את הסיכונים הכרוכים. אסור לילדים לשחק עם המכשיר. הילדים לא יבצעו פעולות ניקוי ותחזוקת משתמש, ללא השגחה.
- יש להגן על הכבל הראשי מדריכה או מצביטות, בעיקר בתקעים, בשקעים ובנקודה שהוא יוצא מהמכשיר.
- יש להקפיד להניח את המוניטור לתינוקות כך שהכבל לא יחסום דלת או מעבר. כשמניחים את המוניטור לתינוקות על שולחן או על ארונית נמוכה, יש להקפיד שהכבל הראשי לא יהיה תלוי מעל קצה השולחן או הארונית. יש לוודא שהכבל לא מונח על הרצפה, כדי למנוע סכנת מעידה.
- יש להרחיק את חומרי האריזה (שקיות פלסטיק, חוצצי קרטון וכו') מהישג ידם של ילדים: הם לא נועדו למשחק.
- כדי למנוע התחשמלות, אין לפתוח את מארז יחידת התינוק אן את מארז יחידת ההורה.

הוראות בטיחות לסוללה

- השימוש במוצר: אך ורק למטרה שנועד לה. יש לקרוא את המידע שמופיע פה בעיון לפני השימוש במוצר, בסוללות ובאביזרים שלו, ולשמור אותו לעיון בעתיד. שימוש לא נאות עלול ליצור סכנות או לגרום פציעות חמורות. ייתכן כי האביזרים המצורפים ישתנו ממוצר למוצר.
- יש להשתמש אך ורק באביזרים של פיליפס ובחלקים מתכלים של פיליפס. השתמש רק ביחידת האספקה הניתנת להסרה (x = B or C or E או J).
- יש לטעון, להשתמש ולאחסן את המוצר בטמפרטורה בין 0°C ל-40°C מעלות.
- יש להרחיק את המוצר והסוללות מאש ואין לחשוף אותם לאור שמש ישיר או לטמפרטורות גבוהות.
- אם המוצר מתחמם או מסריח בצורה חריגה, משנה צבע או אם הטעינה נמשכת זמן רב מהרגיל, יש להפסיק את השימוש והטעינה של המוצר וליצור קשר עם Philips.
- אין להניח מוצרים וסוללות במכשירי מיקרוגל או בתנורי אינדוקציה.
- אין לפתוח, לשנות, לנקב, להרוס או לפרק את המוצר ואת הסוללה, כי זה עלול לגרום התחממות בסוללות או לשחרר חומרים רעילים או מסוכנים. אין ליצור קצר בסוללות, לטעון אותן יתר על המידה או להפוך את הקוטביות שלהן.
- אם הסוללות ניזוקו או דולפות, יש למנוע מגע בין לבין העיניים. אם נוצר מגע כזה, יש לשטוף את העיניים היטב מיד ולפנות לטיפול רפואי.

זהירות

- אין להתקין את המכשיר ליד מקורות חום כמו רדיאטורים, פתחי חימום, תנורים או מכשירים אחרים (כולל מגברים) שמייצרים חום.
- יש לוודא שהידיים יבשות כשמחזיקים את המתאמים, התקעים והכבל הראשי.
- כל הסימונים הנדרשים על יחידת התינוק, יחידת ההורה המתאם החשמלי ומצאים בחלק התחתון של יחידת התינוק, יחידת ההורה והמתאם החשמלי.

הצהרת תאימות

חברת Philips Consumer Lifestyle B.V. מצהירה בזאת כי ציוד רדיו מהסוגים SCD881, SCD882, SCD891 ו-SCD892 עומד בדרישות היסודיות ובתנאים הרלוונטיים האחרים של הנחייה 2014/53/EU. העותק המלא של הצהרת EC (DoC) לתאימות זמין באינטרנט בכתובת www.philips.com/support.

שדות אלקטרומגנטיים (EMF)

מכשיר זה מבית עומד בכל התקנים והתקנות החלים בנוגע לחשיפה לשדות אלקטרומגנטיים.

הכנה לקראת שימוש

יחידת תינוק

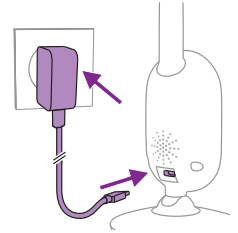

חבר את מתאם החשמל ליחידת התינוק ואת המתאם לשקע בקיר.

יחידת הורים

יחידת ההורים פועלת עם סוללת Li-ion נטענת מובנית.
בצע את השלבים הבאים כדי לטעון את יחידת ההורים:

חבר את מתאם החשמל ליחידת ההורים וחבר את המתאם לשקע בקיר.
נורית מצב הסוללה הופכת לכתום כדי לציין שהמכשיר בטעינה.

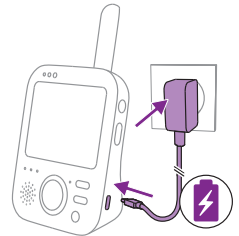

לתשומת לבכם: כאשר יחידת ההורים כבויה ומתאם החשמל מחובר אל יחידת ההורים, התצוגה מופעלת ומופיע בה סמל טעינה לציין העובדה שהמכשיר נמצא בטעינה. אחרי 5 שניות, התצוגה נכבית.



כאשר הסוללה טעונה במלואה, נורית מצב הסוללה הופכת ירוקה ברציפות.

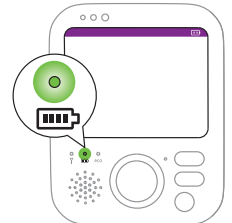

כאשר טוענים את יחידת ההורים למשך 3 שעות, ניתן להשתמש בה באופן אלחוטי למשך כ-10 שעות במצב Eco.

אם יחידת ההורים מופעלת במהלך הטעינה, הטעינה אורכת בערך פי שניים יותר זמן.

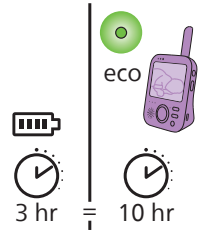

כאשר הסוללה הנטענת של יחידת ההורים כמעט ריקה, נורית מצב הסוללה הופכת לאדומה ויחידת ההורים מצפצפת.

אם הסוללה ריקה לחלוטין ויחידת ההורים אינה מחוברת לרשת החשמל, היחידה נכבית באופן אוטומטי ומאבדת קשר עם יחידת התינוק.

לתשומת לבכם: לא ניתן להסיר את הסוללה הנטענת המובנית מהמוצר.

לתשומת לבכם: הסוללה מתרוקנת בהדרגה ובאיטיות רבה, גם כאשר יחידת ההורים כבויה.

עצה: כדי לחסוך בסוללה, כבה את יחידת ההורים כאשר אינך משתמש בה.

לתשומת לבכם: אנו ממליצים לך להשאיר את יחידת ההורים מחוברת לחשמל במשך כל הלילה. אם הסוללה של יחידת ההורים מתרוקנת במהלך הלילה, יחידת ההורים מצפצפת והיא עלולה להעיר אותך.

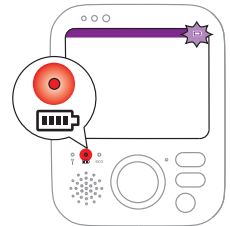

עדכונים לתנאי האבטחה

אנחנו מבצעים ניטור שוטף של אבטחת התוכנה שנעשה בה שימוש במוצר זה. אם יהיה צורך יסופקו עדכוני האבטחה באמצעות עדכוני התוכנה. ייתכן שיסופקו גם עדכוני תוכנה כדי להציע תיקוני באגים ושיפורי ביצועים, או כדי להציג תכונות מוצר חדשות. ייתכן שיסופקו עדכונים לקושחה של יחידת התינוק ויחידת ההורים. העדכונים מועברים באופן אלחוטי אל המוצר, ללא ציוד או כבלים מיוחדים. חברת פיליפס תספק את העדכונים הנחוצים לתקופה של שנתיים לפחות לאחר משלוח המוצר.

השימוש במוניטור לתינוקות

קישור יחידת הורים ויחידת תינוק/ת

1 דחוף את מתג הזזה להפעלה/כיבוי ביחידת התינוק כלפי מעלה למצב ON.

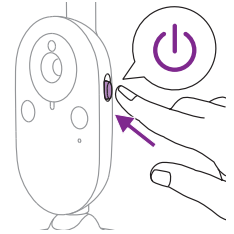

2 כאשר יחידת התינוק פועלת, נורית ההפעלה ביחידת התינוק מאירה בירוק. לתשומת לבכם: נורית ההפעלה ביחידת התינוק תמיד פועלת בירוק, גם כאשר אין קשר ליחידת ההורים.

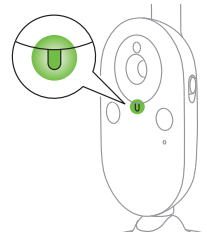

3 ודא שיחידת ההורים ויחידת התינוק נמצאים במרחק של לפחות 2.5 מטר אחד מהשני כדי למנוע משוב אקוסטי.

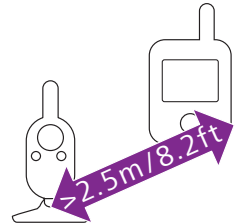

4 לחץ על לחצן ההפעלה/כיבוי ביחידת ההורים למשך שנייה אחת כדי להפעיל את יחידת ההורים.



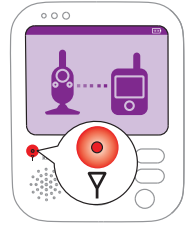

התצוגה פועלת, תמונת הקישור מופיעה בתצוגה ונורית הקישור מאירה באדום. יחידת ההורים מתחילה לחפש את יחידת התינוק.

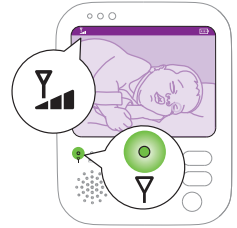

כאשר יחידת ההורים ויחידת התינוק מקושרים, נורית הקישור מאירה בירוק ביחידת ההורים ופס אחד או יותר מופיעים בתצוגה.



לתשומת לבכם: לוקח פחות מ-10 שניות ליצור את הקשר בין יחידת ההורים ליחידת התינוק.

כאשר יחידת התינוק כבויה, יחידת ההורים תציג את התמונה מחוץ לטווח. ודא שיחידת התינוק מופעלת.

אם לא נוצר חיבור, צבע נורית הקישור משתנה לאדום, יחידת ההורים מצפצפת מדי 20 שניות והתמונה שמייצגת הימצאות מחוץ לטווח מופיעה בתצוגה.

הצבת המוניטור לתינוקות

אזהרה: החוט של יחידת התינוק מהווה סכנת חנק פוטנציאלית. ודא שיחידת התינוק והחוט שלה נמצאים במרחק של לפחות מטר אחד מהתינוק שלך. לעולם אל תניח את המוניטור התינוק בתוך מיטת התינוק או לול.

1 לזיהוי קול אופטימלי, ודא שיחידת התינוק נמצאת במרחק של לא יותר מ-1.5 מטר מהתינוק. ודא שיחידת התינוק נמצאת במרחק של לפחות מטר אחד מהתינוק בגלל סכנת חנק אפשרית.

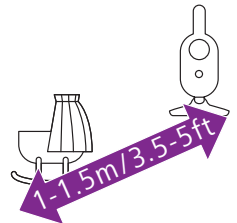

2 הנח את יחידת ההורים בטווח הפעולה של יחידת התינוק. ודא שהוא נמצא במרחק של לפחות 2.5 מטר מיחידת התינוק כדי למנוע משוב אקוסטי.

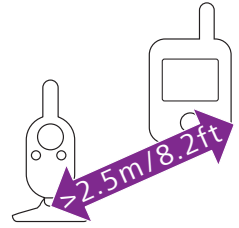

לתשומת לבכם: אם אתה משתמש בטלפון אלחוטי, וידאו אלחוטי, רשת Wi-Fi, מיקרוגל או Bluetooth בתדר 2.4 גיגה-הרץ ואתה נתקל בהפרעות ביחידת ההורים או ביחידת התינוק, הזז את יחידת ההורים עד שלא תהיה יותר הפרעה.

3 ישנן שתי דרכים למקם את יחידת התינוק:

- a הנח את יחידת התינוק על משטח יציב, ישר ואופקי.
- b התקן את יחידת התינוק לקיר באמצעות ברגים.

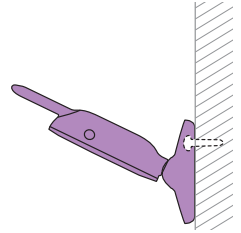

עצה: תבנית התלייה על הקיר (ראה 'תלייה על הקיר') להרכבת יחידת התינוק לקיר נמצאת בסוף מדריך למשתמש זה.

עצה: השתמש בתבנית המצורפת כדי לסמן את המיקום המדויק של חורי הברגים על הקיר.

עצה: מקם את יחידת התינוק ברמה גבוהה יותר כדי לקבל סקירה טובה של המיטה או הלול של התינוק.

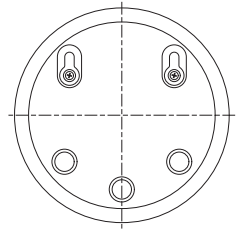

4 התאם את יחידת התינוק בצורה שתבטיח את הנראות הטובה ביותר של תינוקך. ניתן לסובב את יחידת התינוק כדי למקם אותה בצורה הרצויה.

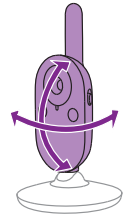

טווח פעולה

טווח הפעולה הוא עד 50 מטר בתוך הבית ו-300 מטר בחוץ. טווח הפעולה של מוניטור התינוק משתנה בהתאם לסביבה ולגורמים הגורמים להפרעה. חומרים טובים ולחים גורמים לכל כך הרבה הפרעות עד שאובדן הטווח הוא עד 100%.

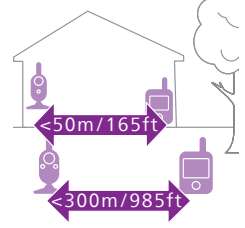

חומרים יבשים	עובי החומר	אובדן טווח
עץ, גבס, קרטון, זכוכית (ללא מתכת, חוטים או עופרת)	> 30 ס"מ	0-10 %
לבנים, דיקט	> 30 ס"מ	5-35 %
בטון מזוין	> 30 ס"מ	30-100 %
סורגים או סורגים מתכת	> 1 ס"מ	90-100 %
יריעות מתכת או אלומיניום	> 1 ס"מ	100 %

תכונות והגדרות

עוצמת הקול

אתה יכול להתאים את עוצמת הרמקול של יחידת ההורים לרמה המועדפת עליך.



1 לחץ על החלק העליון או התחתון של לחצן הבקרה כדי לכוון את עוצמת הקול.

עצה: יש לוודא שהעוצמה מותאמת לתנאים הנוכחיים. בתנאי רעש, ניתן להפעיל את התראת הרטט גם כן.

סרגל עוצמת הקול מופיע בתצוגה כדי להציג את עוצמת הקול שנבחרה.

לתשומת לבכם: אם עוצמת הקול מוגדרת לרמה גבוהה, יחידת האב צורכת יותר חשמל.

לתשומת לבכם: כאשר זחלן העוצמה במינימום שלו, עוצמת הקול מושתקת. יחידת ההורים מציגה סמל השתקה בשורת המצב ותקבלו רק התראות ווידאו מיחידת ההורים.



בְּהִירוֹת

ניתן לכוונן את בהירות התצוגה והנוריות של יחידת ההורים לרמה המועדפת.

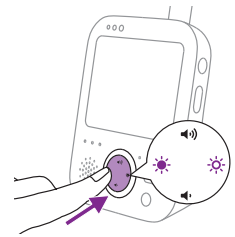

1 לכוונן הבהירות, לוחצים על החלק השמאלי או הימני של לחצן הבקרה. פעולה זו מכווננת את רמת הבהירות של התצוגה והנוריות של יחידת ההורים בו-זמנית.

פס הבהירות מופיע בתצוגה כדי להציג את רמת הבהירות שנבחרה. פס הבהירות כולל חמש רמות בהירות.

בתצוגה זמניות חמש רמות של בהירות. הנוריות ביחידת ההורים מאופיינות בשתי רמות של בהירות. אם פס הבהירות ממוקם ברמת הבהירות הנמוכה ביותר או השנייה הנמוכה ביותר, בהירות הנוריות נמוכה. אם פס הבהירות ממוקם ברמת הבהירות השלישית, הרביעית או המקסימלית, בהירות הנוריות גבוהה.

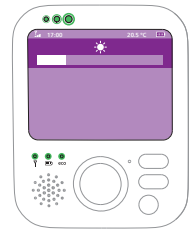

לתשומת לבכם: אם הבהירות מוגדרת לרמה גבוהה, יחידת האב צורכת יותר חשמל.

נוריות רמת צליל

יחידת ההורים עוקבת באופן רציף אחר רמת הקול בחדר תינוקך, ונוריות רמת הקול ביחידת ההורים מאפשרות לך לדעת אם יש צליל שנקלט בחדר התינוק.

כל עוד לא מזוהה קול, נורות רמת הקול כבויות.



כאשר יחידת התינוק קולטת צליל, נורת רמת קול אחת או יותר ביחידת ההורים נדלקת בירוק. מספר האורות שנדלקים תלוי בעוצמת הצליל הנקלט על ידי יחידת התינוק. ככל שהתינוק שלך בוכה חזק יותר, יותר נורות רמת קול נדלקות בירוק.

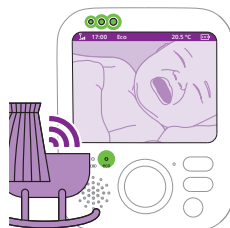

מצבים

למוניטור התינוק הזה יש ארבעה מצבים שונים המאפשרים לך לבחור איך אתה רוצה לשמור על התינוק שלך: Eco, Audio, Video ו-Vox.

כאשר מוניטור התינוק מופעל, ניתן לעבור בין 4 המצבים השונים על ידי לחיצה על לחצן המצב בצד יחידת ההורים.

התצוגה מציגה את המצב שנבחר. המצב שנבחר מצוין גם בשורת המצב. בעת הפעלת המכשיר, המצב שבו נעשה שימוש לאחרונה יהיה פעיל.

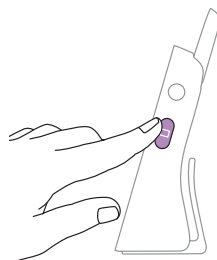

מצב Video (וידאו)

יש ללחוץ על לחצן המצב בצד של יחידת ההורים כדי לבחור במצב Video.

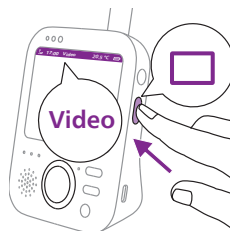

כאשר מצב Video מופעל, המסך תמיד דולק, כדי שאפשר יהיה לראות את התינוק. כל הצלילים מועברים ישירות ליחידת ההורים.

לתשומת לבכם: הגדר את רמת הרגישות ליבוהה מאוד כדי שיהיה צליל מתמשך ביחידת ההורים. מידע נוסף זמין בסעיף 'רגישות'.

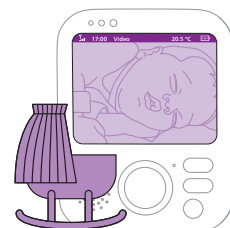

אם התינוק שלך בוכה, נוריות רמת הקול נדלקות בירוק. כל עוד לא מזוהה קול, נוריות רמת הקול כבויות.



מצב Audio (אודיו)

1 יש ללחוץ על לחצן המצב בצד של יחידת ההורים כדי לעבור למצב Audio.



כאשר מצב Audio מופעל, התצוגה של יחידת ההורים נכבית. לאחר 3 שניות התצוגה תכבה לחלוטין ושורת המצב תיעלם.

לתשומת לבכם: שורת המצב אינה גלויה כאשר התצוגה כבויה.



לתשומת לבכם: נורית הקישור מראה שיחידת ההורים עדיין פועלת ומחוברת ליחידת התינוק.

לתשומת לבכם: כאשר רמת הרגישות אינה מוגדרת ל'גבוהה מאוד', צלילים נמוכים יושתקו.

לתשומת לבכם: הגדר את רמת הרגישות ל'גבוהה מאוד' כדי שיהיה צליל מתמשך ביחידת ההורים. מידע נוסף זמין בסעיף 'רגישות'.

כל הצלילים מועברים כל הזמן ליחידת ההורים. אם התינוק שלך בוכה, התצוגה של יחידת ההורים עדיין כבויה, אך נוריות רמת הקול נדלקות בירוק והצלילים שמזוהים על ידי יחידת התינוק מועברים ליחידת ההורים. כל עוד לא מזוהה קול, נוריות רמת הקול כבויות.



מצב Vox

1 יש ללחוץ על לחצן המצב בצד של יחידת ההורים כדי לעבור למצב Vox.

לתשומת לבכם: כאשר התצוגה מופעלת, המצב הנבחר מוצג בשורת המצב. שורת המצב אינה גלויה כאשר התצוגה כבויה.



כאשר מצב Vox מופעל, התצוגה והצליל של יחידת ההורים נכבים, אם לא מזהה צליל במשך 20 שניות.



כאשר קול נקלט על ידי יחידת התינוק, התצוגה והקול של יחידת ההורים מופעלים מיד. הצלילים מועברים ליחידת ההורים ונוריות רמת הקול נדלקות בירוק. כל עוד לא מזהה קול, נוריות רמת הקול כבויות.

לתשומת לבכם: רמת הקול המינימלית להפעלת צליל ותצוגה מוגדרת על ידי הגדרת הרגישות.



מצב Eco

1 יש ללחוץ על לחצן המצב בצד של יחידת ההורים כדי לעבור למצב Eco.

לתשומת לבכם: כאשר התצוגה מופעלת, המצב הנבחר יהיה גלוי בשורת המצב. שורת המצב אינה גלויה כאשר התצוגה כבויה.



כאשר מצב Eco מופעל, התצוגה והקול של יחידת ההורים נכבים, כאשר לא מזהה צליל במשך 20 שניות. נורית Eco מאירה בירוק כדי לציין שמצב Eco מופעל. במהלך מצב Eco, שידורי התצוגה והקול כבויים.

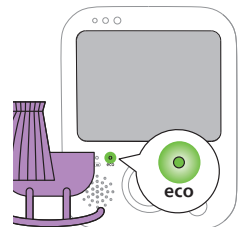

כאשר קול נקלט על ידי יחידת התינוק, התצוגה והקול של יחידת ההורים מופעלים מיד. הצלילים מועברים ליחידת ההורים ונוריות רמת הקול נדלקות בירוק. כל עוד לא מזוהה קול, נוריות רמת הקול כבויות.

לתשומת לבכם: רמת הקול המינימלית להפעלת צליל ותצוגה מוגדרת על ידי הגדרת הרגישות.

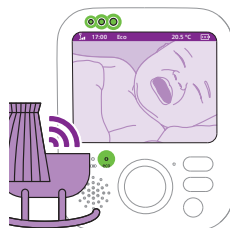

תאורת לילה

1 לחץ על לחצן הדלקה/כיבוי של תאורת הלילה ביחידת התינוק כדי להפעיל את תכונת תאורת הלילה.

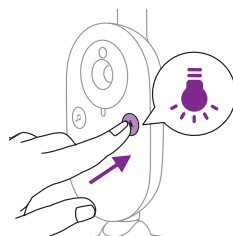

תאורת הלילה של יחידת התינוק נדלקת.

לתשומת לבכם: לא ניתן לשלוט במנורת הלילה מיחידת ההורים. אתה יכול להדליק או לכבות את מנורת הלילה רק ביחידת התינוק.

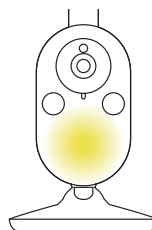

2 לחץ שוב על לחצן הדלקה/כיבוי של תאורת הלילה כדי לכבות את תאורת הלילה.

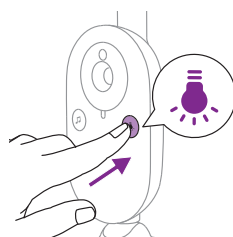

צלילי הרגעה

אפשר להפעיל את תכונת צלילי ההרגעה מיחידת ההורים או מיחידת התינוק. כדי להפעיל את תכונת צלילי ההרגעה מיחידת ההורים, יש לבצע את ההוראות הבאות:

בחירת צליל הרגעה

1 יש ללחוץ על לחצן צלילי ההרגעה ביחידת ההורים כדי לפתוח את תפריט צלילי ההרגעה.

לתשומת לבכם: לחיצה על לחצן צלילי ההרגעה בזמן שתפריט צלילי ההרגעה כבר פתוח, תגרום לסגירת התפריט.

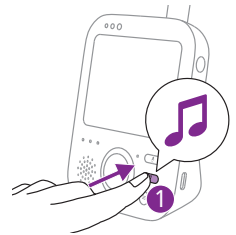

2 יש ללחוץ על החלק הימני של לחצן הבקרה כדי להיכנס לרשימת צלילי ההרגעה.

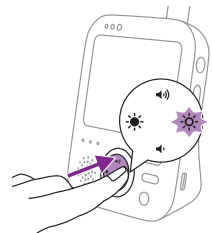

3 יש ללחוץ על החלק העליון או התחתון של לחצן הבקרה כדי לגלול ברשימת צלילי ההרגעה.

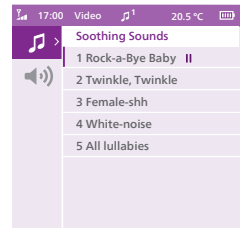

4 יש ללחוץ על החלק הימני של לחצן הבקרה כדי להשמיע צליל הרגעה ספציפי. אם רוצים להשקות את צלילי ההרגעה, יש ללחוץ שוב על הצד הימני של לחצן הבקרה.

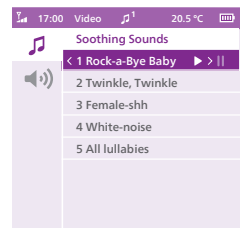

5 שורת המצב ביחידת ההורים מציגה את מספר צלילי ההרגעה המושמעים וחוזרים על עצמם.

צליל ההרגעה מתחיל להתנגן ביחידת התינוק, וחוזר על עצמו ברציפות במשך כ-15 דקות.

עצה: כדי לחזור על כל שירי הערש הזמינים, יש לבחור באפשרות All lullabies (כל שירי הערש) ברשימה.



6 כדי לבחור צליל הרגעה אחר, יש לגלול למעלה או למטה עם לחצן הבקרה כדי לבחור צליל הרגעה אחר מהרשימה. יש ללחוץ על החלק הימני של לחצן הבקרה כדי להתחיל בהשמעת צליל ההרגעה שנבחר.

7 כדי לעצור את השמעת צליל ההרגעה, יש ללחוץ על לחצן צלילי ההרגעה ביחידת ההורים. כדי להשהות את צליל ההרגעה הנוכחי שמושמע, יש ללחוץ שוב על הצד הימני של לחצן הבקרה.

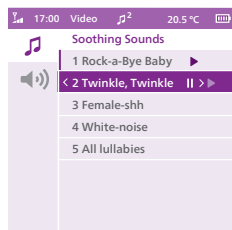

עוצמת הקול של צלילי ההרגעה

1 יש ללחוץ על לחצן צלילי ההרגעה ולאחר מכן על החלק התחתון של לחצן הבקרה כדי לבחור את אפשרויות עוצמת הקול של תפריט צלילי ההרגעה. יש ללחוץ על החלק הימני של לחצן הבקרה כדי לגשת אל רמות עוצמת הקול של צלילי ההרגעה.

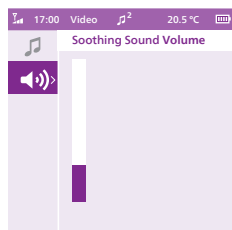

2 לחץ על החלק העליון או התחתון של לחצן הבקרה כדי לכוון את עוצמת הקול.

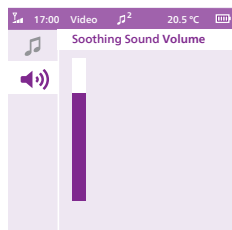

כדי להפעיל את תכונת צלילי ההרגעה מיחידת התינוק, יש ללחוץ על לחצן ההפעלה/כיבוי של צלילי ההרגעה ביחידת התינוק.

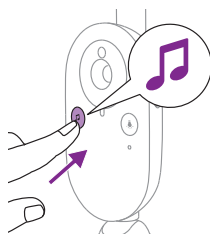

צליל ההרגעה האחרון שנבחר ביחידת ההורים מתחיל להתנגן ביחידת התינוק, וחוזר על עצמו ברציפות במשך כ-15 דקות. כדי לעצור את תכונת צלילי ההרגעה ביחידת התינוק, יש ללחוץ על לחצן ההפעלה/כיבוי של צלילי ההרגעה ביחידת התינוק.



טוק-בק

אתה יכול להשתמש בלחצן ה-Talk-Back ביחידת ההורים כדי לדבר עם תינוקך.

- 1 לחץ והחזק את לחצן ה-Talk-Back ביחידת ההורים.
- 2 יש לדבר ברור לתוך המיקרופון שבחזית יחידת ההורים ממרחק של 15-30 ס"מ. כל עוד לחצן תקשורת הפנים במצב לחוץ, יש חיבור קול פתוח ליחידת התינוק. התצוגה של יחידת ההורים מציגה את סמל ה-Talk-Back, המציין את החיבור הפעיל.



- 3 שחרר את לחצן ה-Talk-Back כשתסיים לדבר.

לתשומת לבכם: כל עוד לחצן תקשורת הפנים במצב לחוץ, יחידת ההורים לא יכולה לקלוט צלילים שמגיעים מיחידת התינוק, וצליל ההרגעה המנוגן מושתק. עם זאת, עם שחרור הלחצן של תקשורת הפנים, אם היה מופעל צליל ההרגעה, הוא יחזור להתנגן.

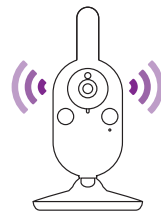

תכונת תפריט

ניתן להפעיל את כל התכונות המתוארות בסעיפים הבאים דרך התפריט של יחידת ההורים.

- 1 לחץ על לחצן התפריט כדי להיכנס לתפריט. לתשומת לבכם: בלחיצה נוספת על כפתור התפריט תצא מהתפריט.

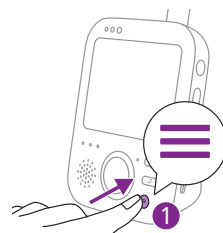

2 השתמש בלחצן הבקרה כדי לנווט בתפריט. פריט התפריט שנבחר מסומן בסגול.

לתשומת לבכם: אם אתה כבר באחד מתפריטי המשנה ואתה רוצה לעבור בין תכונות התפריט, לחץ על החלק השמאלי של כפתור הבקרה כדי לנווט חזרה לתפריט הראשי.

3 לחץ על החלק העליון או התחתון של לחצן הבקרה כדי לגלול בין פריטי התפריט השונים.

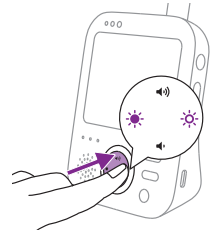

כאשר אתה מנווט בין תכונות התפריט ואינך רוצה לשמור שום שינוי, לחץ על כפתור התפריט. אתה תצא מהתפריט מבלי לשנות הגדרות כלשהן.

לתשומת לבכם: אם אתה נמצא בתפריט אך לא תלחץ על כפתור למשך 5 שניות, התפריט ייצא ללא שמירת הגדרות שהשתנו.

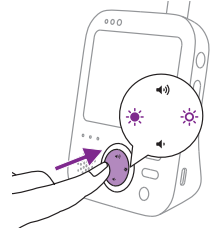

תקריב

1 לחץ על החלק הימני של לחצן הבקרה כדי להיכנס לתפריט הזום.

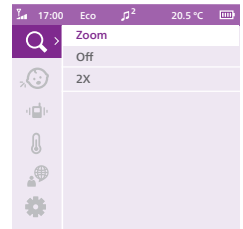

2 לחץ על החלק התחתון של לחצן הבקרה כדי להפעיל את תכונת הזום.

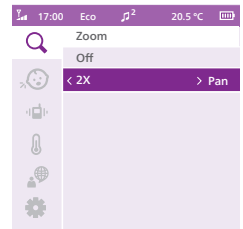

3 כדי לכוונן את תמונת הווידאו, יש ללחוץ על החלק הימני של לחצן הבקרה. אפשר להשתמש בחלק העליון/התחתון/הימני/השמאלי של לחצן הבקרה כדי לבחור איזו תמונה תוצג ביחידת ההורים.

4 לחץ על לחצן התפריט כדי לשמור את ההגדרה החדשה. התמונה נשמרת אוטומטית לאחר 5 שניות.

5 עברו לתפריט הזום וכבו את פונקציית הזום, אם ברצונכם להקטין את התמונה ביחידת ההורים.

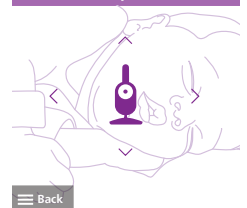

רגישות

רמת הרגישות של יחידת התינוק מגדירה את מה שאתה שומע דרך יחידת ההורים. כאשר הרמה מוגדרת גבוה, תשמעו צלילים רבים, כולל צלילי רקע רכים. כאשר רמת הרגישות מוגדרת נמוכה, תשמע רק את הצלילים החזקים יותר.

1 לחץ על החלק הימני של לחצן הבקרה כדי לגשת לרמות הרגישות.

לתשומת לבכם: בלחיצה נוספת על החלק השמאלי של כפתור הבקרה, תצא מהתפריט.

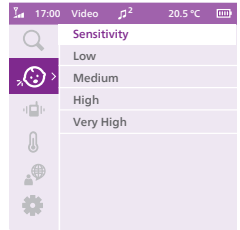

2 לחץ על החלק העליון או התחתון של לחצן הבקרה כדי לבחור את רמת הרגישות הרצויה.

אם התינוק שלך משמיע רק צלילים רכים, יש להגדיר את הרגישות של יחידת התינוק לרמת רגישות גבוהה ביחידת ההורים.

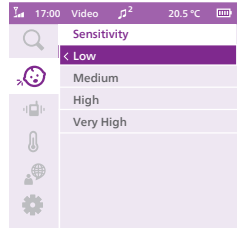

ככל שהתינוק שלך נשמע חזק יותר, כך ניתן להגדיר את הרגישות נמוכה יותר ביחידת ההורים.

לתשומת לבכם: במצבי Video-i Audio, יהיה צליל רציף כאשר רמת הרגישות מכוונת לערך 'גבוה מאוד'. אחרת, צלילים נמוכים יושתקו.

עצה: ניתן לכוון את רמת הרגישות כך שתמיד תשמעו את תינוקכם ללא הפרעה של צלילים אחרים. כאשר יש הרבה רעשי רקע, הורד את הרגישות כדי שלא תשמע את הצלילים הללו דרך יחידת ההורים.

3 לחץ על החלק השמאלי של כפתור הבקרה כדי לשמור את ההגדרה החדשה ולחזור לתפריט הראשי.

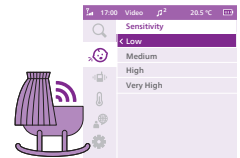
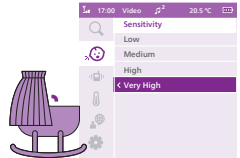

1 לחץ על החלק הימני של לחצן הבקרה כדי לגשת לאפשרויות הרטט.

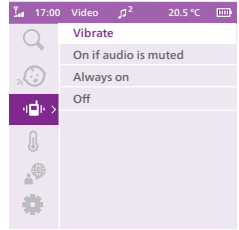

2 ישנן שלוש אפשרויות לרטט:

a 'פועל אם האודיו מושקט': כאשר עוצמת הקול מוגדרת למינימום (מושקט) יחידת ההורים תרטט כאשר יתגלה צליל מיחידת התינוק ומעל לרמת הרגישות.

b 'תמיד פועל': יחידת ההורים תמיד תרטט כאשר יתגלה צליל מיחידת התינוק ומעל לרמת הרגישות.

c 'כבוי': יחידת ההורים לעולם לא תרטט.

כאשר הרטט פועל, יחידת ההורים תרטט כאשר תינוקך בוכה או משמיע קולות, בהתאם לרמת הרגישות שבחרת. יחידת ההורים רוטטת גם כאשר התראת הטמפרטורה מופעלת ומגיעה לטמפרטורה מקסימלית או מינימלית או כאשר יחידת ההורים איבדה את הקשר עם יחידת התינוק.

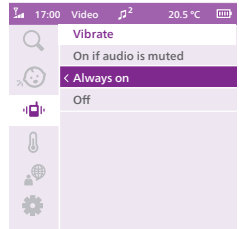

3 לחץ על החלק השמאלי של כפתור הבקרה כדי לשמור את ההגדרה החדשה ולחזור לתפריט הראשי.



טמפרטורה

חיישן הטמפרטורה מאפשר לך לעקוב אחר הטמפרטורה בחדר התינוק שלך. לתשומת לבכם: הטמפרטורה הנוכחית בחדר התינוק שלך מוצגת בשורת המצב של יחידת ההורים.

1 לחץ על החלק הימני של לחצן הבקרה כדי לגשת לאפשרויות הטמפרטורה.

עצה: ניתן לשנות את יחידת הטמפרטורה מ-C (צלזיוס) ל-F (פרנהייט) על ידי בחירה באפשרות היחידה.

עצה: יש לוודא שחיישן הטמפרטורה לא ממוקם קרוב מדי למקור כלשהו שעלול להשפיע על הדיוק שלו, למשל תנור חימום, פתח מיזוג אוויר, מאורר או חלון.

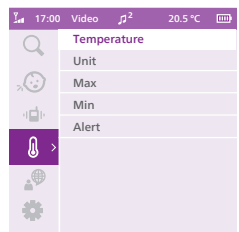

2 בתפריט הטמפרטורה ניתן להפעיל או לכבות התראה על טמפרטורה.

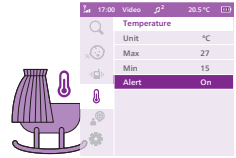

3 אתה יכול לבחור באפשרות ההתראה כדי להפעיל את ההתראה. כדי לשנות את הטמפרטורות המקסימליות והמינימליות עבור התראת הטמפרטורה, יש לבחור את הטמפרטורות הרצויות עבור 'Max' ו-'Min' בתפריט הטמפרטורה.

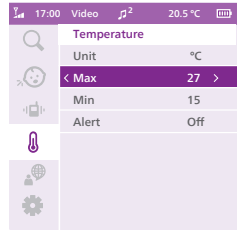

4 לחץ על החלק השמאלי של כפתור הבקרה כדי לשמור את ההגדרה החדשה ולחזור לתפריט הראשי.

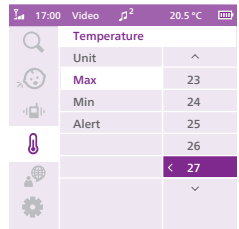

5 יחידת ההורים מציגה התראה זו כאשר נמדדות הטמפרטורות שנבחרו, או טמפרטורות גבוהות יותר.



שפה

1 לחץ על החלק הימני של לחצן הבקרה כדי לגשת לרשימת השפות.
 2 לחץ על החלק העליון או התחתון של לחצן הבקרה כדי לבחור את השפה הרצויה.

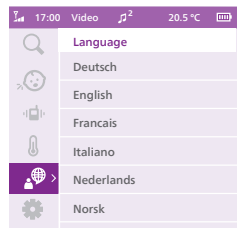

3 לחץ על החלק השמאלי של כפתור הבקרה כדי לשמור את ההגדרה החדשה ולחזור לתפריט הראשי.

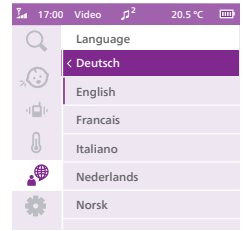

הגדרה

יש ללחוץ על החלק הימני של לחצן הבקרה כדי לגשת אל תפריט ההגדרות.

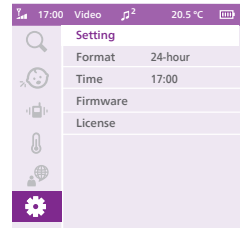

אפשר לשנות את תבנית השעה והגדרת השעה של המוניטור לתינוק.
 1 יש ללחוץ על החלק הימני של לחצן הבקרה כדי להיכנס לאפשרות Time Format (תבנית שעה).

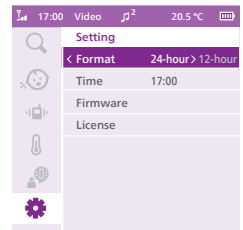

2 יש ללחוץ על החלק הימני של לחצן הבקרה פעם נוספת כדי לשנות את תבנית השעה משעון של 24 שעות לשעון של 12 שעות.

אפשר לשנות את השעה על ידי לחיצה על החלק הימני של לחצן הבקרה כדי להיכנס לאפשרות Time Setting (הגדרת שעה).

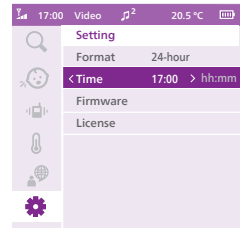

1 יש ללחוץ על החלק השמאלי של לחצן הבקרה כדי להגדיר את השעה, ועל החלק הימני של לחצן הבקרה כדי להדיר את הדקה. יש ללחוץ על החלק העליון או התחתון של לחצן הבקרה כדי לבחור את השעה.

2 יש ללחוץ על לחצן התפריט כדי לשמור את הגדרת השעה החדשה ולחזור לתפריט הראשי.

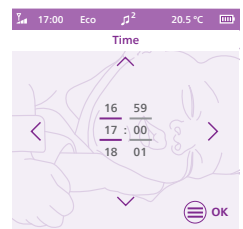

1 אפשר לבדוק את גרסת הקושחה של יחידת ההורים ויחידת התינוק. יש ללחוץ על החלק הימני של לחצן הבקרה כדי לגשת לאפשרות Firmware Version (גרסת קושחה).

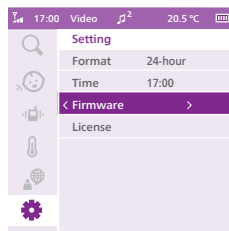

2 התצוגה מראה את גרסת הקושחה של יחידת ההורים ויחידת התינוק. קושחת המוצר מתוכננת כך שהיא ניתנת לשרוג לצורך תיקון באגים קריטיים. להנאה מחוויית שימוש משופרת, מומלץ לבדוק דרך האינטרנט בקביעות אם זמינה גרסה חדשה יותר. כדי לחפש את גרסת הקושחה העדכנית ביותר, יש לבקר בדף www.philips.com/support.

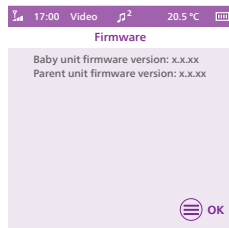

1 אפשר לבדוק את רישיון התוכנה של המוניטור לתינוק. יש ללחוץ על החלק הימני של לחצן הבקרה כדי להיכנס לאפשרות License (רישיון).

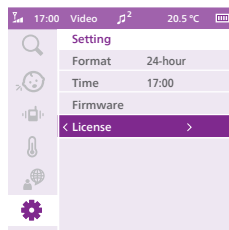

2 התצוגה מראה את פרטי הרישיון של המוניטור לתינוק.

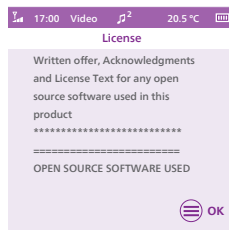

אתה יכול לקחת את יחידת ההורים איתך בתוך הבית ומחוצה לו על ידי הצמדת יחידת ההורים לחגורה או לחגורת המותניים שלך עם תפס החגורה. זה מאפשר לך לפקח על התינוק שלך בזמן שאתה מסתובב.

לתשומת לבכם: התצוגה הופכת כעת על פיה, מה שמאפשר לך לראות את התינוק שלך על המסך פשוט על ידי הרמת יחידת ההורים.

תפס חגורה

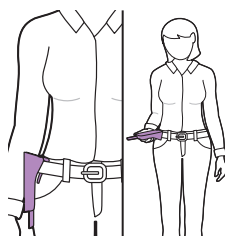

תיק נסיעה

ניתן לאחסן את יחידת ההורים, יחידת התינוק והמתאמים בתיק נסיעות לשימוש במהלך נסיעות מהבית.

ניתן להשתמש בתיק הנסיעות גם לצורך אחסון באופן כללי.

לתשומת לבכם: יש לעיין בהוראות הכביסה של תיק הנסיעות.

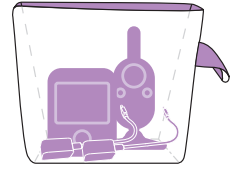

ניקוי ותחזוקה

אזהרה: אל תטבול את יחידת ההורים, יחידת התינוק ומתאמי החשמל במים ואל תנקה אותם מתחת לברז.

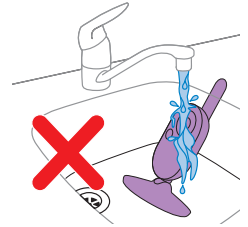

אזהרה: אין להשתמש בספריי ניקוי או בנוזלי ניקוי.



1 כבה את יחידת התינוק, הוצא את מתאם החשמל מיחידת התינוק והסר את מתאם החשמל מהשקע בקיר.

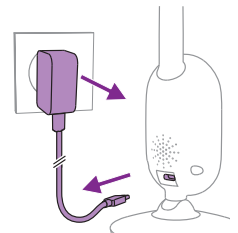

2 נקה את יחידת התינוק עם מטלית יבשה.

לתשומת לבכם: טביעות אצבע או לכלוך על עדשת יחידת התינוק עלולים להשפיע על ביצועי המצלמה. הימנע מלגעת בעדשה באצבעותיך.



3 כבה את יחידת ההורים, הסר את מתאם החשמל מיחידת ההורים והסר את מתאם החשמל מהשקע בקיר.

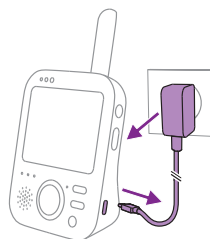

4 נקה את יחידת ההורים עם מטלית יבשה.



5 נקו את המתאמים עם מטלית יבשה.

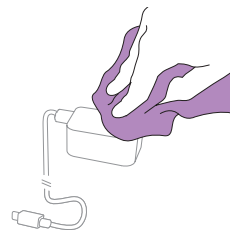

אחסון

כאשר אינכם מתכוונים להשתמש במוניטור לתינוק במשך זמן רב, אחסנו את יחידת ההורים, יחידת התינוק והמתאמים במקום קריר ויבש. ניתן גם לאחסן את המוניטור לתינוק בתיק הנסיעות לצורך אחסון באופן כללי.

הזמנת אביזרים

כדי לקנות אביזרים או חלקי חילוף, יש לבקר בדף www.philips.com/parts-and-accessories או לפנות למשווק Philips המקומי. כמו כן, תוכל לפנות למרכז שירות הלקוחות המקומי של Philips (לפרטי התקשרות, עיין בעלון בנושא האחריות הבינלאומית).

מחזור



סמל זה אומר שלא יזרקו מוצרים חשמליים וסוללות יחד עם האשפה הביתית הרגילה. יש לציית לחוקים המקומיים להפרדה ואיסוף של מוצרים חשמליים וסוללות.

מידע סביבתי

כל חומר אריזה מיותר סולק. ניסינו להפוך את האריזה בקלות להפרדה לשני חומרים: (קופסת) קרטון ופוליאיתילן (שקיות, יריעת קצף מגן).

הסרת סוללה נטענת מובנית

רק איש מקצוע מוסמך רשאי להסיר את הסוללה הנטענת המובנית בעת השלכת המכשיר. לפני הוצאת הסוללה, יש לוודא שהמכשיר מנותק משקע החשמל ושהסוללה ריקה לחלוטין.

לתשומת לבכם: נקוט בכל אמצעי הבטיחות הנדרשים בעת עבודה עם כלים בכלים לפתיחת המכשיר וכאשר אתה משליך את הסוללות הנטענות.

לתשומת לבכם: כשמחזיקים את הסוללות, יש להקפיד שהידיים, המוצר והסוללות יבשים.

לתשומת לבכם: כדי לא לגרום בטעות קצר בסוללות לאחר ההסרה, יש למנוע מגע בין המגעים של סוללה לבין חפצים ממתכת (כמו מטבעות, סיכות לשיער וטבעות). אין לעטוף את הסוללות ביריעת מתכת או בנייר אלומיניום. יש לכסות את מגעי הסוללות בסרט הדבקה או להכניס את הסוללות לשקית פלסטיק לפני שמשליכים אותן.

הוראות:

- 1 יש להסיר את 2 רגלי הגומי בחלק התחתון של יחידת ההורה.
 - 2 יש להסיר את 2 הברגים שמופעים בחלק התחתון של יחידת ההורה.
 - 3 יש להסיר את 2 הברגים שממוקמים לצד תווית הדירוג, לשחרר את תפס החגורה ולפתוח את דלת התא במחוות החלקה.
 - 4 יש לנתק את כבל מחבר הסוללה (כבל בשחור-לבן-אדום).
 - 5 יש להסיר את הסוללה.
- אם במדינה שלכם אין מערכת מסודרת לאיסוף/מחזור מכשירים אלקטרוניים, באפשרותכם להגן על הסביבה על ידי הסרת הסוללה ומחזוריה לפני השלכת המוצר.

תמיכה

תמיכה בכל המוצרים זמינה דרך הדף www.philips.com/support.

שאלות נפוצות

פרק זה מסכם את הבעיות הנפוצות ביותר במכשיר. אם לא ניתן לפתור את הבעיה של המתאם בהמשך, מומלץ לבקר בדף www.philips.com/support, שם מימיה רשימה של שאלות נפוצות, או לפנות למרכז שירות לקוחות מקומי.

כיצד להשתמש / לחבר את היחידות

שאלה	תשובה
למה נורית ההפעלה של יחידת התינוק לא מאירה כשמפעילים את היחידה?	אולי המתאם לא מחובר כראוי. יש לחבר את יחידת התינוק למתאם, ואת התקע של המתאם לשקע החשמל. לאחר מכן יש להסיט את מתג ההפעלה/כיבוי של יחידת התינוק כלפי מעלה למצב ON, כדי ליצור חיבור ליחידת ההורים.
למה יחידת ההורים לא נטענת כשאני מחבר אותה לחשמל?	אולי המתאם לא מחובר כראוי. ודא שהמתאם מחובר לשקע בקיר כהלכה. ייתכן שיחידת ההורים כבר טעונה במלואה. נורית מצב הסוללה תהיה ירוקה כאשר הסוללה טעונה במלואה והמכשיר מחובר לחשמל.
למה יחידת התינוק לא נטענת כשאני מחבר אותה לחשמל?	יחידת התינוק לא כוללת פונקציית טעינה, והיא פועלת רק כשהיא מחוברת לחשמל.
למה אני לא מצליח ליצור חיבור? למה הקשר מתנתק מדי פעם? למה יש הפרעות קול?	יחידת התינוק ויחידת ההורים קרובים כנראה למגבלות החיצוניות של טווח הפעולה או שיש הפרעות ממכשירים אלחוטיים אחרים של 2.4 גיגה-הרץ. נסה מיקום אחר, הקטן את המרחק בין היחידות או כבה התקנים אלחוטיים אחרים של 2.4 GHz (מחשבים ניידים, טלפונים ניידים, מיקרוגלים וכו'). יכול לקחת עד 10 שניות עד שהחיבור בין היחידות יתבסס מחדש.
מה קורה בזמן הפסקת חשמל?	אם האות אבד, יחידת ההורים תשמיע צפצוף מדי 20 שניות. ייתכן שיחידת התינוק ויחידת ההורים קרובות מדי זו לזו. כדי למנוע הפרעות, נדרש מרחק של לפחות 2.5 מטר זו מזו.
מה קורה בזמן הפסקת חשמל?	מכיוון שיחידת ההורים עובדת על סוללה נטענת, יחידת ההורים ממשיכה לעבוד אם הסוללה טעונה מספיק. עם זאת, יחידת התינוק מפסיקה לפעול מכיוון שאין לה סוללה נטענת והיא פועלת רק על חשמל. יחידת ההורים תשמיע צפצוף כדי לציין שהקישור עם יחידת התינוק אבד. במקרה של הפסקת חשמל, אפשר לחבר את יחידת התינוק באופן זמני למטען נייד. כאשר אספקת החשמל מתחדשת, אפשר לחזור ולחבר את יחידת התינוק לחשמל.
מדוע זמן הטעינה של יחידת ההורים יכול לעלות על 3 שעות?	יחידת ההורים עשויה להיות מופעלת במהלך הטעינה. כבה את יחידת ההורים במהלך הטעינה כדי לקצר את זמן הטעינה. כאשר התצוגה של יחידת ההורים מופעלת כל הזמן, טעינת יחידת ההורים תיקח יותר זמן.
למה אני צריך להרחיק את יחידת התינוק ואת הכבל שלה לפחות 1 מטר מהתינוק שלי?	אולי הטמפרטורה חרגה מסבילות הטעינה שעלולה לנתק את מעגל הטעינה כמנגנון הגנה בטיחותי. כדי לחדש את הטעינה, הרחק את עמדת הטעינה ממקורות חום כלשהם כגון רדיאטורים, מאגרי חום, כיריים או מכשירים אחרים (כולל מגברים) המייצרים חום.
למה אני צריך להרחיק את יחידת התינוק ואת הכבל שלה לפחות 1 מטר מהתינוק שלי?	כדי למנוע חנק עם הכבל, תמיד יש למקם את יחידת התינוק וכבל החשמל שלה במרחק של לפחות מטר מהתינוק.

כיצד להשתמש / לחבר את היחידות

מה ההבדל בין מצבי המשתמש השונים ביחידת ההורים: Audio, Video, Vox, Eco-1?	עיון ברשימה למטה לקבלת הסבר על המצבים הזמינים במוניטור התינוק שלך. * מצב וידאו: המסך של יחידת ההורים תמיד פועל. כאשר רמת הרגישות מוגדרת למצב 'גבוה מאוד', יישמע צליל רציף. אחרת, צלילים נמוכים יושתקו. * מצב אודיו: רק אודיו יופעל. עם הפעלת מצב Audio, התצוגה של יחידת ההורים נכבית. נורית הקישור מראה שיחידת ההורים עדיין פועלת ומחוברת ליחידת התינוק. נורות רמת הקול מעל המסך יידלקו בירוק כאשר נשמע קול מיחידת התינוק. ניתן לתקשר עם יחידת התינוק כרגיל באמצעות לחצן ה-Talk-Back, צלילי ההרגעה, התפריט והרגישות.
	* מצב Vox: התצוגה והצליל של יחידת ההורים כבויים אם לא מזהה צליל במשך 20 שניות (או לא מספיק צליל מעל הגדרת הרגישות). גם התצוגה וגם הצליל יופעלו מיד כשהתינוק שלך בוכה וסוף הרגישות יעבור. כאשר הצליל יורד מתחת לסף הקול, הסריטון יישאר פעיל למשך 20 שניות. כאשר אחד מלחצני הבקרה נלחץ (בהירות או עוצמת קול), המכשיר יציג וידאו למשך 5-3 שניות. גם תפריט צלילי ההרגעה נגיש.
	* מצב Eco: התצוגה והצליל של יחידת ההורים כבויים כאשר לא מזהה צליל במשך 20 שניות. מצב אקו מפחית את צריכת החשמל בזמנים שקטים תוך שמירה על חיבורך לתינוקך. במצב Eco, נורית מצב Eco דולקת באור ירוק, והמכשיר יפעל על מצב חיבור שונה. במצב Eco, יחידת ההורים משתמשת במנגנון איתות של 2 שניות כדי לבדוק את החיבור עם יחידת התינוק במקום חיבור בתדר רדיו רציף. לכן יחידת התינוק גם תצרוך פחות אנרגיה במצב Eco.
יחידת ההורים לא מגיבה. מה עליי לעשות?	ניתן לאפס את יחידת ההורים על ידי לחיצה בו-זמנית במשך שנייה שלמה על לחצן ההפעלה/כיבוי ועל לחצן הניווט למטה. יחידת ההורים תכבה. על מנת להפעיל מחדש את יחידת ההורים, יש ללחוץ על לחצן ההפעלה/כיבוי פעם נוספת. מידע ספציפי למשתמש שמאוחסן בזיכרון של יחידת ההורים, כמו השעה, מצב המשתמש, הגדרות הבהירות, עוצמת הקול, בחירת צלילי ההרגעה, בחירת הזום והגדרות הרטט, לא יאבד.
אינדקסיות על יחידת ההורים	
שאלה	תשובה
נורית הסוללה ביחידת ההורים הופכת לאדומה. מה עליי לעשות?	עוצמת הסוללה נמוכה. אם לא תחבר את יחידת ההורים לחשמל כאשר נורית הסוללה הפכה לאדומה ומתחילה להשמיע צפצוף, היחידה תפסיק לפעול לאחר כ-60 דקות.
	עבור לבהירות ו/או לעוצמת הקול נמוכה יותר כדי לחסוך בצריכת הסוללה וחבר את יחידת ההורים לרשת החשמל עם מתאם החשמל. (ראה פרק 'הכנה לשימוש').
מדוע יחידת ההורים מצפצפת?	מוניטור התינוק שלך מצפצף בצורה מסוימת כדי לומר לך מה הבעיה. צפצוף 1: יחידת ההורים כבוייה.
	צפצוף אחד, כל 10 שניות במשך 3 הדקות הראשונות, ולאחר מכן, כל דקה: סוללה חלשה ביחידת ההורים.
	צפצוף אחד כל 20 שניות: החיבור בין יחידת ההורים ליחידת התינוק אבד, סמל הקישור מוצג במסך יחידת ההורים ולחצן חיבור הקישור אדום.
	צפצוף אחד כל 30 שניות: הטמפרטורה בחדר התינוק היא מחוץ לטווח שהוגדר על ידי המשתמש, סמל הטמפרטורה מוצג על מסך יחידת ההורים.

אינדיקציות על יחידת ההורים

מה המשמעות של צבע נורית הסוללה (ירוק, כתום, אדום) או ללא נורית מאירה עבור מצב הסוללה שלי?	כאשר יחידת ההורים מחוברת לחשמל, צבע נורית הסוללה יראה: * ירוק: הסוללה מלאה. * תפוז: הסוללה נטענת.
	כאשר יחידת ההורים אינה מחוברת לחשמל, צבע נורית הסוללה יראה: * אדום: הסוללה כמעט ריקה (>10%) * אין LED בוער: יחידת ההורים אינה מחוברת לרשת החשמל.

רעש/סאונד

שאלה	תשובה
מדוע יחידת ההורים ו/או יחידת התינוק מפיקים רעש גבוה?	יחידת ההורים ויחידת התינוק עשויות להיות קרובות מדי זו לזו. ודא שיחידת ההורים ויחידת התינוק נמצאים במרחק של לפחות 2.5 מטר אחד מהשני. ייתכן שעוצמת הקול של יחידת ההורים הוגדרה לעוצמה גבוהה מדי. הנמיכי את עוצמת הקול ביחידת ההורים.
איך אני יכול להשתיק את הצליל?	לסיבות לצליל צפצוף מיחידת ההורים, עיין בשאלות הנפוצות "מדוע יחידת ההורים מצפצפת?" השתקת המכשיר על ידי לחיצה על החלק התחתון של לחצן הבקרה. כאשר פס העוצמה במסך ריק לחלוטין, עוצמת הקול מושתקת.
למה אני לא שומע צליל? למה אני לא יכול לשמוע את התינוק שלי בוכה? מדוע אני חווה שידור צליל חלקי בלבד אך לא את כולו?	ייתכן שעוצמת הקול של יחידת ההורים מוגדרת נמוכה מדי או שהיא כבויה. לחץ על החלק העליון של לחצן הבקרה כדי להגביר את עוצמת הקול. אולי יחידת ההורים מושתקת, בטל את השתקת המכשיר על ידי לחיצה על החלק העליון של לחצן הבקרה והתאם את עוצמת הקול. הרגישות מוגדרת נמוך מדי, התאם את הרגישות בתפריט יחידת ההורים לרמה גבוהה יותר.
מדוע יחידת ההורים מגיבה מהר מדי לקולות אחרים ממה שהתינוק שלי משמיע?	ייתכן שיחידת התינוק נמצאת רחוק מדי מהתינוק שלך. ודא שיחידת התינוק אינה רחוקה מ-1.5 מטר מהתינוק שלך לזיהוי קול מיטבי. קרוב יותר מ-1 מטר מגביר את סכנת החנק.
מדוע יחידת ההורים מגיבה מהר מדי לקולות אחרים ממה שהתינוק שלי משמיע?	יחידת התינוק קולטת גם צלילים אחרים מאלו של תינוקך. קרב את יחידת התינוק לתינוק (אך שמור על המרחק המינימלי של 1 מטר). ייתכן שרמת הרגישות מוגדרת גבוהה מדי. כאשר התינוק שלך משמיע קולות רכים, הרגישות צריכה להיות גבוהה יותר. עם זאת, ככל שהתינוק שלך נשמע חזק יותר, כך ניתן להגדיר את רמת הרגישות נמוכה יותר. אתה יכול לשנות את הרגישות של מוניטור התינוק שלך בתפריט של יחידת ההורים.
מדוע יחידת ההורים משמיעה צליל זמזום?	הפרעה עלולה להתרחש כאשר יחידת ההורים נמצאת מחוץ לטווח של יחידת התינוק. הפרעה עלולה להתרחש גם אם יש יותר מדי קירות או תקרות בין יחידת ההורים ליחידת התינוק או כאשר התקנים אלחוטיים אחרים של 2.4 GHz מופעלים (למשל מיקרוגל, נתב Wi-Fi).
	הנח את יחידת ההורים במקום אחר, קרוב יותר ליחידת התינוק, או כבה מכשירים אלחוטיים אחרים.
	אם תשובה זו לא עוזרת לך, בדוק את השאלות הנפוצות האחרות בנושא "מדוע יחידת ההורים ו/או יחידת התינוק מייצרים רעש גבוה?"

רעש/סאונד

במשך כמה זמן תשמיע יחידת התינוק את צליל ההרגעה?

לאחר בחירת צליל הרגעה, הצליל יחזור על עצמו ברציפות במשך כ-15 דקות. אם רוצים להשמיע את כל שירי הערש הזמינים, יש לבחור באפשרות All lullabies (כל שירי הערש).

איך אפשר להגביר את עוצמת הקול של צליל ההרגעה?

ניתן לכוון את עוצמת הקול של צליל ההרגעה ביחידת ההורים, לא ביחידת התינוק. יש ללחוץ על לחצן צלילי ההרגעה ביחידת ההורים כדי לפתוח את תפריט צלילי ההרגעה ולכוון את עוצמת הקול.

זמן פעולה / טווח

שאלה

מדוע מוניטור התינוק שלי מנהל מרחק קטן בהרבה מהמצוין במדריך למשתמש זה?

תשובה

טווח הפעולה שצוין של 300 מטר תקף רק בחוץ באוויר הפתוח ובקו הראייה. בהתאם לסביבה ולגורמים מפריעים אחרים, טווח הפעולה עשוי להיות קטן יותר (פרטים בטבלה בפרק 'הצבת המוניטור לתינוקת').

בתוך הבית שלך, טווח הפעולה הוא עד 50 מטר, אשר מוגבל גם על ידי מספר וסוג הקירות ו/או התקרות בין יחידת ההורים ליחידת התינוק.

משך הפעולה של יחידת ההורים אמור להיות עד 10 שעות. מדוע זמן ההפעלה של יחידת ההורים שלי קצר יותר?

בהירות הווידיאו של יחידת האב עשויה להיות מוגדרת גבוה מדי, מה שגורם ליחידת האב לצרוך הרבה אנרגיה. הפחת את הבהירות של יחידת האב.

יחידת ההורים צורכת אנרגיה רבה כאשר תצוגת הווידיאו מופעלת ברציפות. כדי להאריך את משך הפעולה, יש להפעיל את מצב Eco או Audio, או Eco בתפריט יחידת ההורים (פרטים בפרק 'תכונות', סעיפים 'מצב Audio', 'מצב Eco' או 'מצב Eco').

ייתכן שעוצמת הקול של יחידת ההורים מוגדרת גבוה מדי, מה שגורם ליחידת האב לצרוך הרבה אנרגיה. הנמיכי את עוצמת הקול ביחידת ההורים.

כמו כל מכשיר אלקטרוני נטען אחר, קיבולת הסוללה פוחתת לאחר תקופת שימוש ארוכה.

תצוגת וידאו

שאלה

מדוע אני מקבל הפרעות ביחידת ההורים? מדוע הווידיאו מוצג ביחידת ההורים מהבהב?

תשובה

הפרעה עלולה להתרחש כאשר יחידת ההורים נמצאת מחוץ לטווח של יחידת התינוק. הפרעה עלולה להתרחש גם אם יש יותר מדי קירות או תקרות בין יחידת ההורים ליחידת התינוק או כאשר התקנים אלחוטיים אחרים של 2.4 GHz מופעלים (למשל מיקרוגל, נתב Wi-Fi).

אולי יש לך יותר מ-2 סטים של מוניטורים לתינוק ועלולה להתרחש הפרעות הרחיקו את 2 יחידות התינוק הללו אחת מהשנייה, באופן אידיאלי בחדרים נפרדים.

הנח את יחידת ההורים במקום אחר, קרוב יותר ליחידת התינוק, או כבה מכשירים אלחוטיים אחרים.

ייתכן שיהיה צורך לטעון את הסוללה הנטענת של יחידת ההורים.

מדוע אין תמונה בתצוגת הווידיאו כאשר נורית הקישור ירוקה?

ייתכן שיחידת ההורים נמצאת במצב Eco או Audio. יש ללחוץ על לחצן המצב בצד ימין של יחידת ההורים כדי להחליף מצבים (פרטים בסעיף 'מצבים').

מדוע התמונה בצג הווידאו אינה ברורה?
 ייתכן שבהירות התצוגה מוגדרת נמוכה מדי. ניתן להגדיל את בהירות התצוגה ביחידת ההורים באמצעות לחצן הבקרה במרכז (פרטים בסעיף 'בהירות').

אולי העדשה של יחידת התינוק מלוכלכת. נקה את העדשה עם מטלית יבשה.

ייתכן שיחידת התינוק נמצאת רחוק מדי מהתינוק שלך. ודא שיחידת התינוק אינה רחוקה מ-1.5 מטר מהתינוק שלך לאיכות וידאו אופטימלית. קרוב יותר מ-1 מטר מגביר את סכנת החנק.

מידע כללי

סוללת ליתיום-יון נטענת (2600 mAh)
 רצועת תדרים ב-2.4 GHz Wi-Fi: IEEE 802.11 b/g/n
 הספק מקסימלי בתדר רדיו: => 20 dBm

יחידת הספק:

דגם: ASSA105x-050100

x = E (אירופה) / x = B (בריטניה)

x = C (אוסטרליה) / x = J (ברזיל)

קלט: ~50/60 Hz, 0.35 A 100-240 V

תפוקה: 5.0 V === 1.0 A, 5.0 W

יעילות פעילה ממוצעת: < 73.6 %

צריכת חשמל ללא עומס: < 0.10 W

התקנות על קיר

הוראות הדפסה:

יש להדפיס עמוד זה בקנה מידה של 100% ולהשתמש בתבנית כדי לסמן במדויק את מיקום החורים עבור הברגים בקיר.

