

**PHILIPS**

**AVENT**

SCD882



# Manual del usuario

# Contenido

<b>Introducción</b> .....	<b>4</b>
<b>Descripción general</b> .....	<b>4</b>
<b>Información sobre seguridad importante</b> .....	<b>5</b>
<b>IMPORTANTE</b> .....	<b>5</b>
<b>Preparación para su uso</b> .....	<b>7</b>
Unidad del bebé.....	7
Unidad de padres.....	7
Suministro de actualizaciones de seguridad .....	8
<b>Uso del vigilabebés</b> .....	<b>9</b>
Conexión de la unidad de padres y la unidad del bebé .....	9
Colocación del vigilabebés.....	10
<b>Funciones y ajustes</b> .....	<b>12</b>
Cantidad.....	12
Brillo.....	13
Modos .....	13
Sonidos tranquilizadores .....	16
Intercomunicador .....	19
Funciones del menú .....	19
Pinza para cinturón.....	23
Bolsa de viaje.....	23
<b>Limpieza y mantenimiento</b> .....	<b>24</b>
<b>Almacenamiento</b> .....	<b>25</b>
<b>Solicitud de accesorios</b> .....	<b>25</b>
<b>Reciclaje</b> .....	<b>25</b>
Información medioambiental.....	26
Eliminación de la batería recargable incorporada .....	26
<b>Soporte</b> .....	<b>26</b>
<b>Preguntas más frecuentes</b> .....	<b>27</b>
<b>Soporte de montaje en pared</b> .....	<b>33</b>

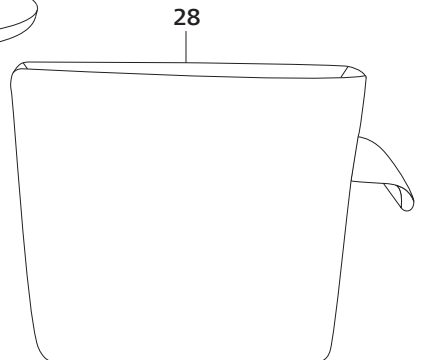
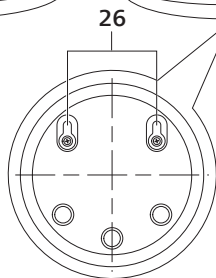
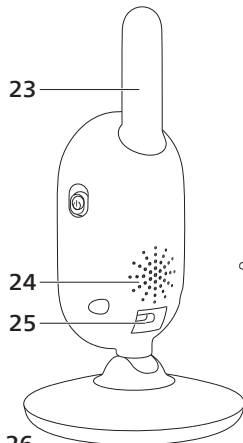
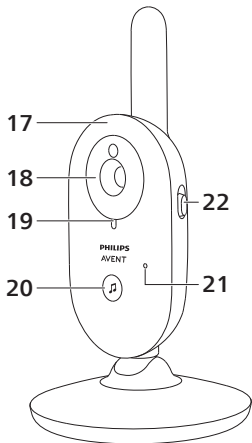
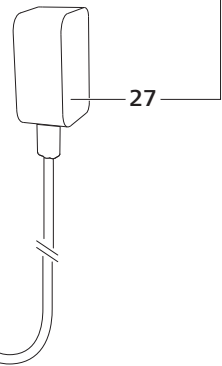
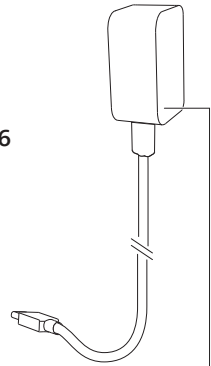
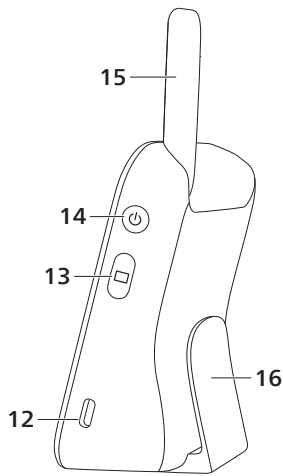
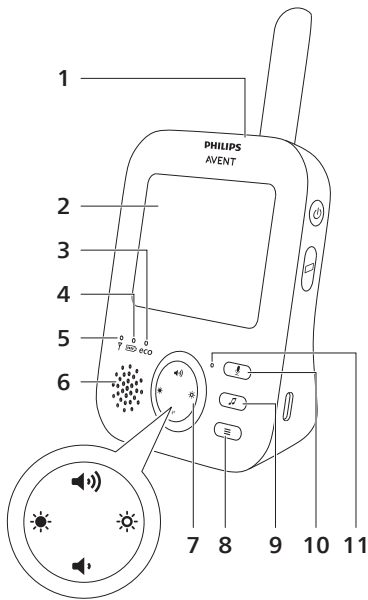

# Introducción

Te felicitamos por tu compra y te damos la bienvenida a Philips Avent. Para sacar el mayor partido a la asistencia que Philips Avent ofrece, registra el producto en [www.philips.com/welcome](http://www.philips.com/welcome).

El vigilabebés con vídeo Philips Avent ofrece supervisión ininterrumpida y te permite ver a tu bebé día y noche desde cualquier parte de tu hogar. La última tecnología digital garantiza un sonido claro y la imagen más nítida de tu bebé. Disfrutarás de mayor sensación de seguridad sin entrar en la habitación ni despertarle.

## Descripción general

- 1 Unidad de padres
- 2 Pantalla
- 3 Piloto Eco
- 4 Piloto de estado de las pilas
- 5 Piloto de conexión
- 6 Altavoz
- 7 Botón de control (navegación por el menú/volumen/brillo)
- 8 Botón de menú
- 9 Botón de sonidos tranquilizadores
- 10 Botón del intercomunicador
- 11 Micrófono
- 12 Toma para el adaptador de corriente
- 13 Botón de modo
- 14 Botón de encendido/apagado
- 15 Antena
- 16 Pinza para cinturón
- 17 Unidad del bebé
- 18 Cámara
- 19 Piloto de encendido
- 20 Botón de activación/desactivación de sonidos tranquilizadores
- 21 Micrófono
- 22 Botón de encendido/apagado
- 23 Antena
- 24 Altavoz
- 25 Toma para el adaptador de corriente
- 26 Orificios de montaje en pared
- 27 Adaptador (2 unidades)
- 28 Bolsa de viaje

# Información sobre seguridad importante

Antes de usar el aparato, lee atentamente esta información importante y consévala por si necesitaras consultarla en el futuro.

## IMPORTANTE

**Este vigilabebé está pensado como una ayuda. En ningún caso sustituye la supervisión responsable y adecuada por parte de un adulto y no debe utilizarse como tal.**

Nunca dejes al bebé solo en casa. Asegúrate siempre de que hay alguien presente para cuidar de él y hacerse cargo de sus necesidades.

### Descargo de responsabilidad

Ten en cuenta que utilizas este vigilabebé bajo tu responsabilidad. Koninklijke Philips N.V. y sus filiales no se hacen responsables del funcionamiento ni del uso de este vigilabebé y, por lo tanto, no asumen responsabilidad alguna en relación con el uso del mismo.

### Peligro

- No sumerjas nunca ninguna parte del vigilabebé en agua u otros líquidos. No coloques el aparato en un lugar en el que le pueda caer el salpicar agua o cualquier otro líquido. No utilices nunca el vigilabebé en lugares húmedos o cerca del agua.
- No coloques nunca ningún objeto en la parte superior del vigilabebé ni lo cubras. No bloquee las aberturas de ventilación. Para instalarlo, siga las instrucciones del fabricante.

### Advertencia

- Cable largo. Peligro de estrangulamiento.
- Antes de enchufar el aparato, comprueba si el voltaje indicado en el adaptador se corresponde con el voltaje de la red local.
- No modifiques, cortes ni cambies ninguna pieza del adaptador ni de su cable, ya que esto puede provocar una situación peligrosa.
- Utiliza únicamente el adaptador suministrado.
- Si el adaptador está dañado, sustitúyelo siempre por otro del modelo original para evitar situaciones de peligro.
- Este aparato puede ser usado por niños a partir de ocho años, por personas con capacidad física, psíquica o sensorial reducida y por quienes no tengan los conocimientos y la experiencia necesarios siempre que lo hagan bajo supervisión o hayan recibido instrucciones sobre cómo utilizar el aparato de forma segura y conozcan los riesgos que conlleva su uso. No permitas que los niños jueguen con el aparato. Los niños no deben llevar a cabo la limpieza ni el mantenimiento a menos que lo hagan bajo supervisión.
- Evite que el cable de alimentación se pise o se doble, especialmente en las clavijas, las tomas de corriente y el punto de salida del aparato.
- Asegúrate de colocar el vigilabebé de manera que el cable no obstruya puertas ni otras zonas de paso. Si colocas el vigilabebé sobre una mesa o un mueble bajo, no dejes que el cable de alimentación cuelgue del borde. Asegúrate de que el cable no se encuentra en el suelo, donde presenta un riesgo de tropiezos.

- Mantén los materiales del embalaje (bolsas de plástico, cartones de protección, etc.) fuera del alcance de los niños, ya que no son un juguete.
- Para evitar descargas eléctricas, no abras la carcasa de la unidad del bebé ni de la unidad de padres.

### Instrucciones de seguridad sobre las baterías

- Utiliza el producto únicamente para el uso al que está destinado. Antes de utilizar el producto, sus baterías y accesorios, lee atentamente esta información y consévala por si necesitaras consultarla en el futuro. El uso inapropiado puede suponer riesgos o lesiones graves. Los accesorios suministrados pueden variar según el producto.
- Utiliza únicamente accesorios y consumibles originales de Philips. Utilice únicamente la unidad de alimentación desmontable serie ASSA105x-050100 (x = B o C o E o J).
- Carga, utiliza y guarda el producto a una temperatura entre 0 °C y 40 °C.
- Mantén el producto y las baterías alejados del fuego y no los expongas a la luz solar directa ni a temperaturas elevadas.
- Si el producto se calienta en exceso, emite algún olor, cambia de color o tarda más de lo habitual en cargarse, deje de cargarlo y usarlo y póngase en contacto con Philips.
- No coloques aparatos ni pilas en hornos microondas ni sobre placas de inducción.
- No abras, modifiques, perfores, dañes ni desmontes el producto ni las baterías para evitar que se sobrecalienten o emitan sustancias tóxicas o peligrosas. No generes un cortocircuito, sobrecargues ni cargues de forma inversa las baterías.
- En caso de daños o fugas en las pilas, evita el contacto con la piel o los ojos. Si esto ocurre, enjuaga la zona con agua de forma inmediata y consulta con tu médico.

### Precaución

- No instales el aparato cerca de ninguna fuente de calor, como radiadores, rejillas de aire caliente, estufas u otros aparatos (incluidos amplificadores) que generen calor.
- Asegúrate de que tienes las manos secas antes de manipular los adaptadores, los enchufes o el cable de alimentación.
- Todas las marcas obligatorias de la unidad del bebé, la unidad de padres y el adaptador de corriente se encuentran en la parte inferior de cada dispositivo.

### Declaración de conformidad

Por la presente, Philips Consumer Lifestyle B.V. declara que los tipos de equipos de radio SCD881, SCD882, SCD891, y SCD892 cumplen los requisitos esenciales y otras disposiciones pertinentes de la Directiva 2014/53/UE. Puede consultar en línea el texto completo de la Declaración de conformidad para el mercado de la CE en [www.philips.com/support](http://www.philips.com/support).

### Campos electromagnéticos (CEM)

Este producto cumple los estándares y las normativas aplicables sobre exposición a campos electromagnéticos.

# Preparación para su uso

## Unidad del bebé

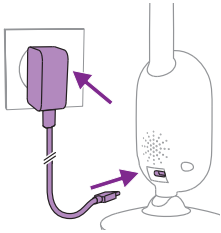

Enchufa el adaptador de alimentación a la unidad del bebé y a la toma de corriente.

## Unidad de padres

La unidad de padres usa una batería de iones de litio recargable integrada.

Sigue estos pasos para cargar la unidad de padres:

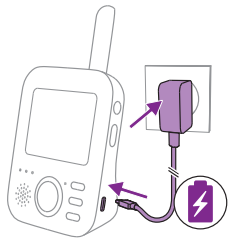

Enchufa el adaptador de alimentación a la unidad de padres y conecta el adaptador a la toma de corriente.

El piloto de estado de la batería se vuelve naranja para indicar que el aparato se está cargando.



Nota: Cuando la unidad de padres está apagada y se enchufa el adaptador de alimentación a la unidad de padres, la pantalla se enciende y se muestra el icono de carga en la pantalla para mostrar que se está cargando el aparato. La pantalla se apaga después de 5 segundos.

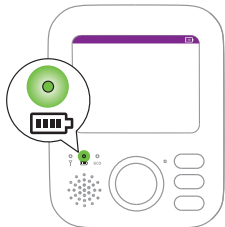

Cuando la batería está completamente cargada, el piloto de estado de la batería se ilumina en color verde de forma continua.

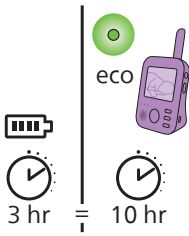

Cuando la unidad de padres se carga durante 3 horas, se puede utilizar de forma inalámbrica aproximadamente 10 horas en modo Eco.

Si la unidad de padres está encendida durante la carga, tarda aproximadamente el doble.

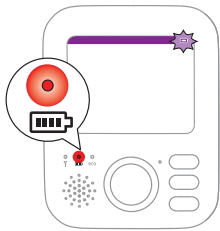

Cuando la batería recargable de la unidad de padres está casi descargada, el piloto de estado de la batería se ilumina en rojo y la unidad de padres emite un pitido.

Si la batería está completamente descargada y la unidad de padres no está conectada a la red eléctrica, la unidad de padres se apaga automáticamente y pierde el contacto con la unidad del bebé.

**Nota:** La batería recargable integrada no se puede extraer del producto.

**Nota:** La batería se descarga de forma gradual y muy lentamente incluso con la unidad de padres apagada.

**Consejo:** Apaga la unidad de padres cuando no la utilices para ahorrar batería.

**Nota:** Te aconsejamos que dejes la unidad de padres conectada a la corriente durante toda la noche. Si la batería de la unidad de padres se descarga durante la noche, la unidad de padres emite un pitido que te puede despertar.

## Suministro de actualizaciones de seguridad

Supervisamos continuamente la seguridad del software que se utiliza en el producto. En caso de que sea necesario, se proporcionarán actualizaciones de seguridad mediante actualizaciones de software. También es posible que se proporcionen actualizaciones de software para ofrecer correcciones de errores y mejoras de rendimiento, o bien para introducir nuevas funciones del producto. Es posible que se proporcionen actualizaciones para el firmware de la unidad del bebé y de la unidad de padres. Las actualizaciones se envían al producto de forma inalámbrica sin necesidad de utilizar cables ni equipos especiales.

Philips proporcionará las actualizaciones necesarias durante un periodo de al menos dos años a partir de la entrega del producto.



# Uso del vigilabebés

## Conexión de la unidad de padres y la unidad del bebé

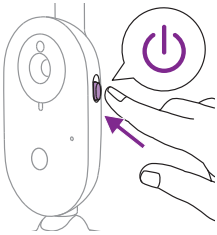

- 1 Desliza hacia arriba el botón de encendido/apagado de la unidad del bebé hasta la posición ON (encendido).

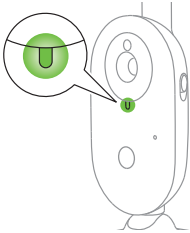

- 2 Cuando la unidad del bebé está encendida, el piloto de encendido de la unidad del bebé está iluminado en verde.

Nota: El piloto de encendido de la unidad del bebé siempre se ilumina en verde, aunque no haya conexión con la unidad de padres.

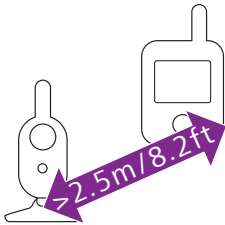

- 3 Asegúrate de colocar la unidad de padres a una distancia mínima de 2,5 metros de la unidad del bebé para evitar el acoplamiento del sonido.

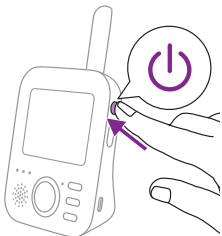

- 4 Pulse el botón de encendido de la unidad de padres durante 1 segundo para encenderla.

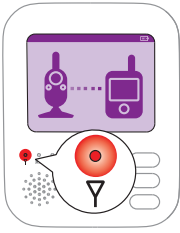

La pantalla se enciende, aparece la imagen de enlace en la pantalla y el piloto de enlace se ilumina en rojo. La unidad de padres comienza a buscar la unidad del bebé.



Cuando la unidad de padres y la unidad del bebé están conectadas, el piloto de enlace se ilumina en verde en la unidad de padres y aparecen una o más barras en la pantalla.

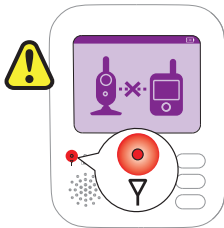

**Nota:** El establecimiento de la conexión entre la unidad de padres y la unidad del bebé tarda menos de 10 segundos.

Cuando la unidad del bebé está apagada, la unidad de padres muestra la imagen de fuera de alcance. Asegúrese de que la unidad del bebé está encendida.

Si no se ha establecido ninguna conexión, el piloto de conexión se ilumina en rojo, la unidad de padres emite un pitido cada 20 segundos y la pantalla muestra la imagen de fuera del alcance.

## Colocación del vigilabebés

**Advertencia:** El cable de la unidad del bebé presenta un riesgo potencial de estrangulamiento. Asegúrate de que la unidad del bebé y su cable estén al menos a 1 metro del bebé. No coloques nunca el vigilabebés dentro de la cuna o del parque del bebé.

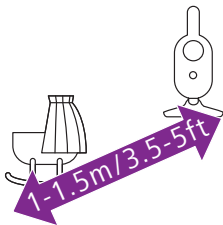

- 1 Para una detección de sonido óptima, asegúrate de que la unidad del bebé no esté a más de 1,5 metros de distancia del bebé. Asegúrate de que la unidad del bebé esté al menos a 1 metro del bebé, debido al peligro de estrangulamiento.

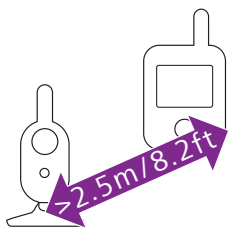

- 2** Coloca la unidad de padres dentro del alcance de funcionamiento de la unidad del bebé. Asegúrate de que esté a una distancia mínima de 2,5 metros de la unidad del bebé para evitar el acoplamiento del sonido.

Nota: si utilizas un teléfono o un reproductor de vídeo inalámbrico, una red Wi-Fi, un microondas o un Bluetooth a 2,4 GHz y experimentas interferencias en la unidad de padres o la unidad del bebé, mueve la unidad de padres hasta que cesen las interferencias.

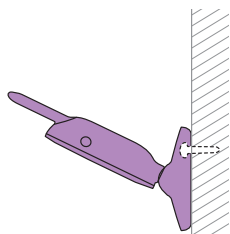

- 3** Puedes colocar la unidad del bebé de dos formas:
- a Coloca la unidad del bebé sobre una superficie estable, plana y horizontal.
  - b Fija la unidad del bebé a la pared con los tornillos.

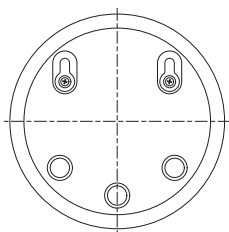

Consejo: La plantilla de montaje en pared (consulta "Montaje en pared") para montar la unidad del bebé en la pared se encuentra al final de este manual del usuario.

Consejo: Utiliza la plantilla proporcionada para marcar la ubicación exacta de los orificios de los tornillos en la pared.

Consejo: Coloca la unidad del bebé a una altura suficiente para obtener una buena perspectiva de la cuna o el parque de juegos.

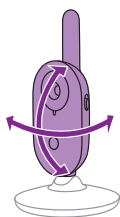

- 4** Ajusta la posición de la unidad del bebé de manera que garantice la mejor visibilidad posible del bebé. Es posible girar la unidad del bebé hasta colocarla en la posición deseada.

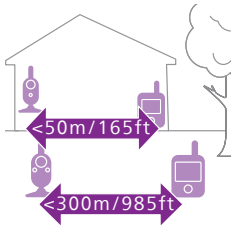

## Alcance de funcionamiento

El alcance de funcionamiento es de hasta 50 metros en interiores y de hasta 300 metros en exteriores. El alcance de funcionamiento del vigilabebés varía en función del entorno y de los factores que provocan interferencias. Los materiales húmedos y mojados causan tantas interferencias que la pérdida de alcance es de hasta el 100 %.

Materiales secos	Grosor del material	Pérdida de alcance
Madera, yeso, cartón, cristal (sin metal, cables o plomo)	< 30 cm	0-10 %
Ladrillo, madera contrachapada	< 30 cm	5-35 %
Hormigón armado	< 30 cm	30-100 %
Rejillas o barras metálicas	< 1 cm	90-100 %
Láminas de metal o aluminio	< 1 cm	100 %

## Funciones y ajustes

### Cantidad

Puedes ajustar el volumen del altavoz de la unidad de padres al nivel que prefieras.

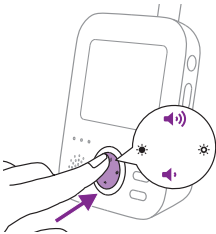

- 1 Pulse la parte superior o inferior del botón de control para ajustar el volumen.



**Consejo:** Asegúrate de ajustar el volumen a las condiciones del entorno actuales.

La barra de volumen aparece en la pantalla para mostrar el volumen seleccionado.

**Nota:** Si el volumen se ajusta a un nivel alto, la unidad de padres consume más energía.

**Nota:** Si la barra de volumen está al mínimo, el volumen está silenciado. La unidad de padres muestra un icono de silencio en la barra de estado y solo recibirás alertas y vídeo de la unidad de padres.

## Brillo

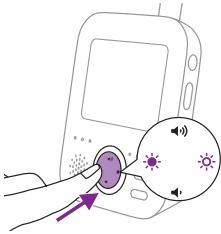

Puedes ajustar el brillo de la pantalla y los pilotos de la unidad de padres al nivel que prefieras.

- 1 Pulsa el lado izquierdo o derecho del botón de control para ajustar el brillo. Con ello ajustarás tanto el brillo de la pantalla como los pilotos de la unidad de padres al mismo tiempo.



La barra de brillo aparece en la pantalla para mostrar el brillo seleccionado. Hay cinco niveles de brillo en la barra de brillo.

La pantalla tiene cinco niveles de brillo. Los pilotos de la unidad de padres tienen dos niveles de brillo. Si la barra de brillo está en el mínimo y en el segundo nivel, el brillo de los pilotos es más tenue. Si la barra de brillo está entre el tercer nivel y el máximo, el brillo de los pilotos es más intenso.



**Nota:** Si el ajuste de brillo es muy alto, la unidad de padres consume más energía.

## Modos

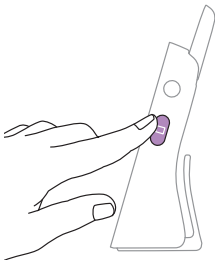

Este vigilabebés tiene cuatro modos distintos que te permiten elegir cómo quieres vigilar a tu bebé: Video, Audio, Vox y Eco.

Con el vigilabebés encendido, puedes cambiar entre estos 4 modos diferentes pulsando el botón de modo en el lateral de la unidad de padres.

La pantalla muestra el modo seleccionado. También se indica el modo seleccionado en la barra de estado. Al encender el dispositivo, se activará el modo que haya utilizado más recientemente.

## Modo Vídeo

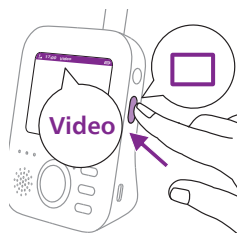

Pulsa el botón de modo en el lateral de la unidad de padres para seleccionar el modo Vídeo.



Cuando el modo Vídeo está activado, la pantalla está siempre encendida para que puedas ver a tu bebé. Todos los sonidos se transmiten directamente a la unidad de padres.



Nota: Ajusta el nivel de sensibilidad a "Very high" (Muy alto) para recibir sonido continuo en la unidad de padres. Consulta la sección "Sensibilidad" para obtener más información.

## Modo Audio



1 Pulsa el botón de modo en el lateral de la unidad de padres para cambiar al modo Audio.

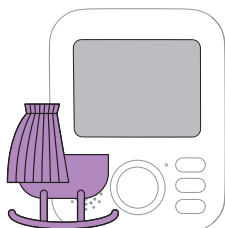

Si el modo Audio está activado, la pantalla de la unidad de padres se apaga. Transcurridos 3 segundos, la pantalla se apagará por completo y la barra de estado desaparecerá.

Nota: La barra de estado no está visible cuando la pantalla está apagada.



Nota: El piloto de enlace muestra que la unidad de padres sigue encendida y conectada a la unidad del bebé.

Nota: Si el nivel de sensibilidad no está definido en el nivel "Very high" (Muy alto), los ruidos bajos se silenciarán.

Nota: Ajusta el nivel de sensibilidad a "Very high" (Muy alto) para recibir sonido continuo en la unidad de padres. Consulta la sección "Sensibilidad" para obtener más información.

Todos los sonidos se transmiten continuamente a la unidad de padres. Si el bebé llora, la pantalla de la unidad de padres permanece apagada, pero los sonidos detectados por la unidad del bebé se transmiten a la unidad de padres.

## Modo Vox



- 1 Pulsa el botón de modo en el lateral de la unidad de padres para cambiar al modo Vox.

Nota: Cuando la pantalla está encendida, el modo seleccionado se muestra en la barra de estado. La barra de estado no está visible cuando la pantalla está apagada.

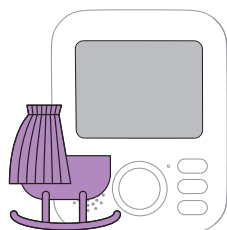

Si el modo Vox está activado, la pantalla y el sonido de la unidad de padres se apagan si no se detecta ningún sonido durante 20 segundos.



Cuando la unidad del bebé detecta un sonido, la pantalla y el sonido de la unidad de padres se encienden inmediatamente. Los sonidos se transmiten a la unidad de padres.

Nota: el nivel de sonido mínimo para activar el sonido y la pantalla se define en el ajuste de sensibilidad.

## Modo Eco



- 1 Pulsa el botón de modo en el lateral de la unidad de padres para cambiar al modo Eco.

Nota: cuando la pantalla está encendida, el modo seleccionado se puede ver en la barra de estado. La barra de estado no está visible cuando la pantalla está apagada.

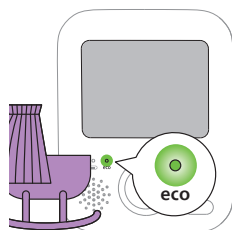

Si el modo Eco está activado, la pantalla y el sonido de la unidad de padres se apagan si no se detecta ningún sonido durante 20 segundos. El piloto Eco se ilumina en verde para indicar que el modo Eco está activado. Durante el modo Eco se apagan la pantalla y las transmisiones de sonido.



Cuando la unidad del bebé detecta un sonido, la pantalla y el sonido de la unidad de padres se encienden inmediatamente. Los sonidos se transmiten a la unidad de padres.

Nota: el nivel de sonido mínimo para activar el sonido y la pantalla se define en el ajuste de sensibilidad.

## Sonidos tranquilizadores

Puedes activar la función de sonidos tranquilizadores desde la unidad de padres o desde la unidad del bebé.

Para activar la función de sonidos tranquilizadores desde la unidad de padres, sigue estas instrucciones:

### Selección del sonido tranquilizador

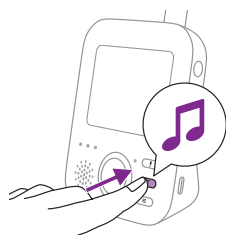

- 1 Pulsa el botón de sonidos tranquilizadores de la unidad de padres para abrir el menú de sonidos tranquilizadores.

Nota: Si pulsas el botón de sonidos tranquilizadores con el menú de sonidos tranquilizadores ya abierto, este se cerrará.



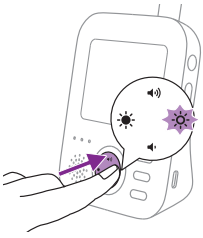

- 2 Pulsa la parte derecha del botón de control para acceder a la lista de sonidos tranquilizadores.

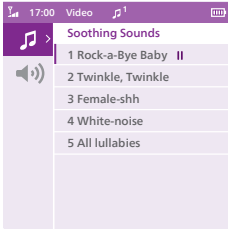

- 3 Pulsa la parte superior o inferior del botón de control para desplazarte por la lista de sonidos tranquilizadores.

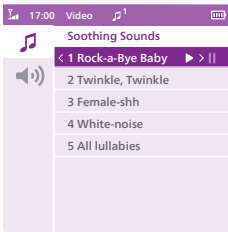

- 4 Pulsa la parte derecha del botón de control para reproducir un sonido tranquilizador concreto. Si quieres detener el sonido tranquilizador, vuelve a pulsar la parte derecha del botón de control.
- 5 La barra de estado de la unidad de padres muestra el número de sonidos tranquilizadores que se están reproduciendo y repitiendo.



El sonido tranquilizador empieza a reproducirse en la unidad del bebé y se repite continuamente durante 15 minutos aproximadamente.

Consejo: Para repetir todas las nanas disponibles, selecciona la opción All lullabies (Todas las nanas) de la lista.

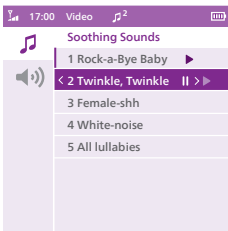

- 6 Para seleccionar otro sonido tranquilizador, desplázate hacia arriba o hacia abajo con el botón de control en la lista. Pulsa la parte derecha del botón de control para iniciar el sonido tranquilizador seleccionado.
- 7 Para detener el sonido tranquilizador, pulsa el botón de sonidos tranquilizadores de la unidad de padres. Para pausar el sonido tranquilizador que se está reproduciendo, pulsa la parte derecha del botón de control una vez más.

## Volumen de los sonidos tranquilizadores

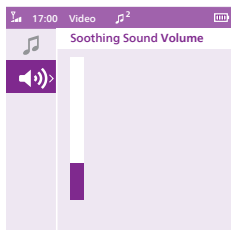

- 1 Pulsa el botón de sonidos tranquilizadores y después pulsa la parte inferior del botón de control para seleccionar las opciones de volumen del menú de sonidos tranquilizadores. Pulsa la parte derecha del botón de control para acceder a los niveles de volumen de los sonidos tranquilizadores.

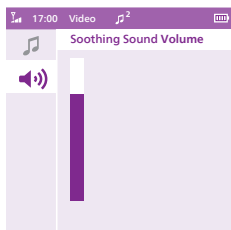

- 2 Pulse la parte superior o inferior del botón de control para ajustar el volumen.

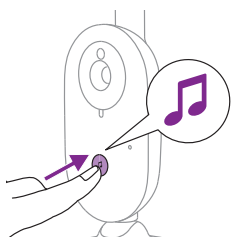

Para activar la función de sonidos tranquilizadores de la unidad del bebé, pulsa el botón de encendido de sonidos tranquilizadores en la unidad del bebé.



El último sonido tranquilizador seleccionado en la unidad de padres empieza a reproducirse en la unidad del bebé y se repite continuamente durante 15 minutos aproximadamente. Para detener el sonido tranquilizador en la unidad del bebé, pulsa el botón de encendido de sonidos tranquilizadores de la unidad del bebé.

## Intercomunicador

Puedes utilizar el botón del intercomunicador de la unidad de padres para hablarle al bebé.



- 1 Mantén pulsado el botón del intercomunicador de la unidad de padres.
- 2 Habla con claridad al micrófono de la parte frontal de la unidad de padres desde una distancia de entre 15 y 30 cm.

Mientras mantengas pulsado el botón del intercomunicador, la conexión de sonido a la unidad del bebé permanecerá abierta. La pantalla de la unidad de padres muestra el icono del intercomunicador, lo que indica que la conexión está activa.



- 3 Suelta el botón del intercomunicador cuando hayas acabado de hablar.

**Nota:** Mientras mantengas pulsado el botón del intercomunicador, la unidad de padres no puede recibir sonidos procedentes de la unidad del bebé y los sonidos tranquilizadores que estén reproduciéndose se detendrán. No obstante, al soltar el botón del intercomunicador, si el sonido tranquilizador ya está activado, se seguirá reproduciendo.

## Funciones del menú

Todas las características descritas en las siguientes secciones se pueden utilizar a través del menú de la unidad de padres.

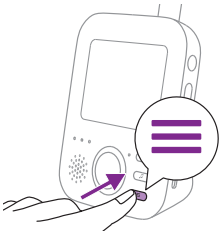

- 1 Pulsa el botón del menú para acceder a él.

**Nota:** Al volver a pulsar el botón del menú, se sale de este.

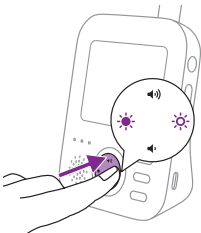

- 2 Utiliza el botón de control para desplazarte por el menú. El elemento de menú seleccionado aparece resaltado en morado.

**Nota:** Si estás en uno de los menús secundarios y quieres ir a otras funciones del menú, pulsa la parte izquierda del botón de control para volver al menú principal.

- 3 Pulsa la parte superior o inferior del botón de control para desplazarte por los diferentes elementos del menú.

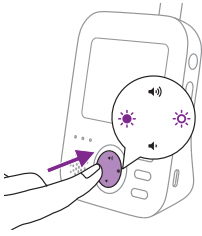

Cuando navegas por las funciones del menú y no quieres guardar los cambios, pulsa el botón del menú. Saldrás del menú sin cambiar ningún ajuste.

**Nota:** si estás en el menú y no pulsas ningún botón durante 5 segundos, el menú se cerrará sin guardar los cambios hechos en los ajustes.

## Sensibilidad

El nivel de sensibilidad de la unidad del bebé define lo que se oye a través de la unidad de padres. Si el nivel se ajusta alto, se oirán muchos sonidos, incluidos los sonidos tenues de fondo. Cuando el nivel de sensibilidad esté bajo, solo oirás los sonidos más altos.

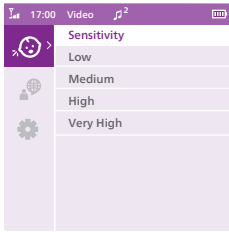

- 1 Pulsa la parte derecha del botón de control para acceder a los niveles de sensibilidad.

**Nota:** Al volver a pulsar la parte izquierda del botón de control, se abandona el menú.

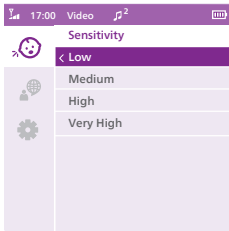

- 2 Pulsa la parte superior o inferior del botón de control para seleccionar el nivel de sensibilidad deseado.

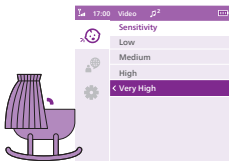

Si tu bebé solo emite sonidos leves, debes ajustar la sensibilidad de la unidad del bebé en un nivel alto en la unidad de padres.

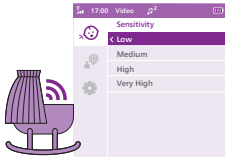

Cuanto más alto sea el sonido del bebé, más baja se configurará la sensibilidad de la unidad de padres.

Nota: En los modos Audio y Video, se recibe sonido continuamente si el nivel de sensibilidad está ajustado en el valor "Very high" (Muy alto). De lo contrario, los sonidos bajos se silenciarán.

Consejo: el nivel de sensibilidad se puede ajustar para que siempre puedas oír a tu bebé sin las molestias causadas por otros ruidos. Si hay mucho ruido de fondo, baja el nivel de sensibilidad para no oírlo por la unidad de padres.

- 3 Pulsa la parte izquierda del botón de control para guardar el nuevo ajuste y regresar al menú principal.

## Idioma

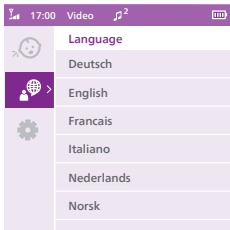

- 1 Pulsa la parte derecha del botón de control para acceder a la lista de idiomas.
- 2 Pulsa la parte superior o inferior del botón de control para seleccionar el idioma deseado.

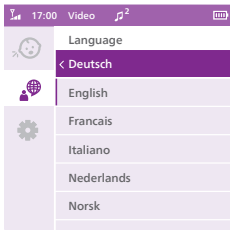

- 3 Pulsa la parte izquierda del botón de control para guardar el nuevo ajuste y regresar al menú principal.

## Ajuste

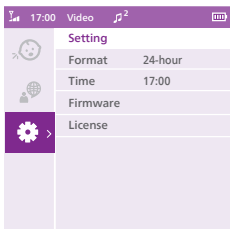

Pulsa la parte derecha del botón de control para acceder al menú de ajustes.

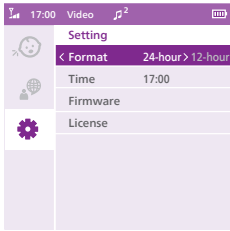

Puedes cambiar el formato de la hora y el ajuste de la hora del vigilabebés.

- 1 Pulsa la parte derecha del botón de control para acceder a la opción Time format (Formato de la hora).
- 2 Vuelve a pulsar la parte derecha del botón de control para cambiar el formato de la hora de 24 horas a 12 horas.

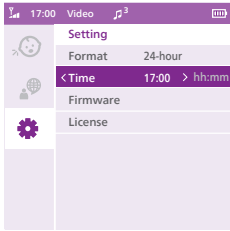

Puedes cambiar la hora pulsando la parte derecha del botón de control para acceder a la opción Time setting (Ajuste de la hora).

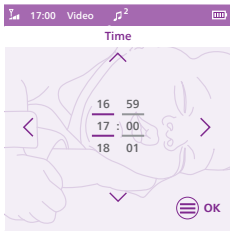

- 1 Pulsa la parte izquierda del botón de control para ajustar la hora y la parte derecha del botón de control para ajustar los minutos. Pulsa la parte superior o inferior del botón de control para seleccionar la hora.
- 2 Pulsa el botón del menú para guardar los nuevos ajustes de la hora y volver al menú principal.

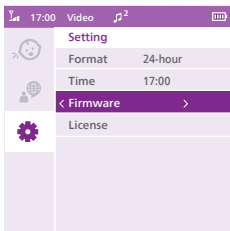

Puedes verificar la versión del firmware de la unidad de padres y la unidad del bebé.

- 1 Pulsa la parte derecha del botón de control para acceder a la opción Firmware version (Versión del firmware).

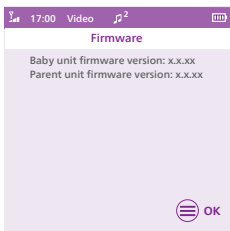

- 2 La pantalla muestra la versión del firmware de la unidad de padres y la unidad del bebé.

El firmware del producto está diseñado para que pueda actualizarse a fin de reparar errores críticos. Para obtener una mejor experiencia, accede a la web con regularidad para ver si hay alguna versión nueva disponible. Para buscar el firmware más reciente, ve a [www.philips.com/support](http://www.philips.com/support).

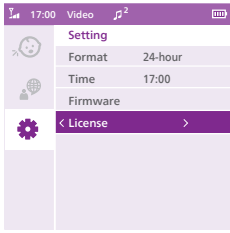

Puedes comprobar la licencia de software del vigilabebés.

- 1 Pulsa la parte derecha del botón de control para acceder a la opción License (Licencia).

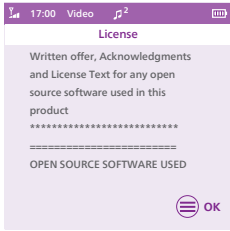

- 2 La pantalla muestra la información de licencia del vigilabebés.

## Pinza para cinturón

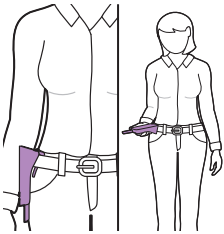

Puedes desplazarte por el interior y el exterior de tu casa llevando contigo la unidad de padres sujeta al cinturón con la pinza incorporada. De este modo podrás vigilar a tu bebé sin dejar de moverte por casa.

**Nota:** La imagen se gira, lo que te permite ver a tu bebé en la pantalla con tan solo levantar la unidad de padres.

## Bolsa de viaje

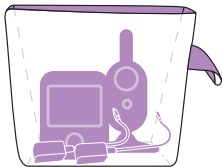

Puedes poner la unidad de padres, la unidad del bebé y los adaptadores en la bolsa de viaje para usarlos cuando viajes.

También puedes utilizar la bolsa de viaje para guardar los aparatos.

**Nota:** Comprueba las instrucciones de limpieza de la bolsa.

# Limpeza y mantenimiento

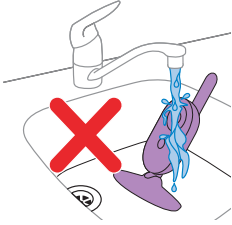

**Advertencia: no sumerjas en agua ni laves bajo el grifo la unidad de padres, la del bebé o los adaptadores de alimentación.**



**Advertencia: no utilices aerosoles ni líquidos de limpieza.**

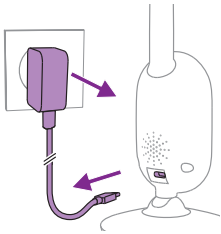

- 1 Apaga la unidad del bebé, retira el adaptador de corriente de la unidad del bebé y desenchufa el adaptador de la toma de corriente.



- 2 Limpia la unidad del bebé con un paño seco.

**Nota: Si la lente de la unidad del bebé está sucia o tiene marcas de huellas dactilares, el rendimiento de la cámara puede verse afectado. Evita tocar la lente con los dedos.**

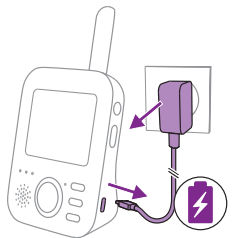

- 3 Apaga la unidad de padres y desconecta el adaptador de alimentación de la unidad de padres y de la toma de corriente.



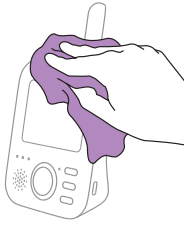

4 Limpia la unidad de padres con un paño seco.

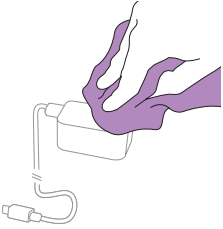

5 Limpia los adaptadores con un paño seco.

## Almacenamiento

Si no vas a utilizar el vigilabebés durante mucho tiempo, guarda la unidad de padres, la unidad del bebé y los adaptadores en un lugar fresco y seco. También puedes guardar el vigilabebés en la bolsa de viaje.

## Solicitud de accesorios

Para comprar accesorios o piezas de repuesto, visita [www.philips.com/parts-and-accessories](http://www.philips.com/parts-and-accessories) o acude a tu distribuidor Philips. También puede ponerse en contacto con el Servicio de Atención al Consumidor de Philips en su país (consulte los datos de contacto en el folleto de la garantía internacional).

## Reciclaje



Este símbolo significa que los productos eléctricos y las baterías no se deben eliminar con los residuos domésticos corrientes sin clasificar. Sigue la normativa de tu país sobre recogida selectiva de productos eléctricos y baterías.

## Información medioambiental

Se ha suprimido el embalaje innecesario. Hemos intentado facilitar la separación del embalaje en dos materiales: cartón (caja) y polietileno (bolsas, lámina de espuma protectora).

## Eliminación de la batería recargable incorporada

La batería recargable incorporada solo debe ser retirada por un profesional cualificado cuando se deseché el aparato. Antes de extraer la batería, asegúrate de que el aparato esté desconectado de la toma de corriente y de que la batería esté completamente descargada.

**Nota:** Toma las precauciones de seguridad necesarias cuando manejes herramientas para abrir el aparato y deseches la batería recargable.

**Nota:** Al manipular pilas, asegúrate de que tanto tus manos, como el producto y las pilas estén secos.

**Nota:** Para evitar que se produzcan cortocircuitos de las pilas de forma accidental tras su extracción, los terminales de las mismas no deben entrar en contacto con objetos metálicos (p. ej., monedas, horquillas o anillos). No envuelvas las baterías en papel de aluminio. Recubre con cinta aislante los terminales de las pilas o pon estas en una bolsa de plástico antes de desecharlas.

Procedimiento:

- 1 Extrae las dos patas de goma de la parte inferior de la unidad de padres.
- 2 Extrae los dos tornillos, que ahora serán visibles, de la parte inferior de la unidad de padres.
- 3 Quita los 2 tornillos junto a la etiqueta de clasificación, suelta el clip para cinturón y abre el compartimento de la batería.
- 4 Desconecta el cable conector de la batería (el cable negro, blanco y rojo).
- 5 Extrae la batería.

Si en su país no existe ningún sistema de recogida/reciclaje de productos electrónicos, puede proteger el medio ambiente retirando y reciclando la batería antes de desechar el producto.

## Soporte

Para obtener todo el soporte que se ofrece para el producto, visita [www.philips.com/support](http://www.philips.com/support).

# Preguntas más frecuentes

Este capítulo resume los problemas más comunes que podrías encontrarte con el aparato. Si no consigues solucionar el problema con la información siguiente, visita [www.philips.com/support](http://www.philips.com/support) para consultar la lista de preguntas frecuentes o ponte en contacto con el servicio de atención al cliente de tu país.

## CÓMO USAR/CONECTAR LAS UNIDADES

Pregunta	Respuesta
¿Por qué no se ilumina el piloto de encendido de la unidad del bebé cuando la enciendo?	Quizás el adaptador no está conectado correctamente. Conecta la unidad del bebé al adaptador y enchufa el adaptador a la red eléctrica. Después, pon el botón de encendido hacia arriba en la posición ON (Encendido) para establecer conexión con la unidad de padres.
¿Por qué la unidad de padres no se carga cuando la enchufo?	Quizás el adaptador no está conectado correctamente. Comprueba que el adaptador está conectado correctamente a la toma de corriente.  Puede que la unidad de padres ya esté completamente cargada. El piloto de estado de la batería se iluminará en verde cuando la batería esté completamente cargada y el dispositivo esté conectado a la red eléctrica.
¿Por qué la unidad del bebé no se carga cuando la enchufo?	La unidad del bebé no tiene función de carga, solo funciona cuando está conectada a la red eléctrica.
¿Por qué no puedo establecer conexión? ¿Por qué se pierde la conexión de vez en cuando? ¿Por qué hay interferencias de sonido?	Es posible que la unidad del bebé y la unidad de padres estén fuera de los límites del alcance de funcionamiento o que haya interferencias de otros dispositivos inalámbricos de 2,4 GHz. Prueba en una ubicación diferente, reduce la distancia entre las unidades o apaga otros dispositivos inalámbricos de 2,4 GHz (ordenadores portátiles, teléfonos móviles, microondas, etc.). Pueden transcurrir hasta 10 segundos hasta que se restablezca la conexión entre las unidades.  Si se pierde la señal, la unidad de padres emitirá un pitido cada 20 segundos.  La unidad del bebé y la unidad de padres quizás estén demasiado cerca. Deja una distancia mínima entre ambas de 2,5 metros para evitar interferencias.
¿Qué sucede si hay un corte en el suministro eléctrico?	Dado que la unidad de padres funciona con una batería recargable, seguirá funcionando mientras la batería tenga suficiente carga. Sin embargo, la unidad del bebé dejará de funcionar porque no tiene batería recargable y solo funciona cuando está conectada a la red eléctrica. La unidad de padres emitirá una señal sonora para indicar que se ha perdido la conexión con la unidad del bebé. Puedes conectar temporalmente la unidad del bebé a una batería portátil durante el corte de suministro eléctrico. Cuando se reanude el suministro, puedes conectar la unidad del bebé a la red eléctrica.

## CÓMO USAR/CONECTAR LAS UNIDADES

---

¿Por qué la unidad de padres tarda más de 3 horas en cargarse?

Es posible que la unidad de padres esté encendida durante el proceso de carga. Apaga la unidad de padres mientras se carga para reducir el tiempo de carga. Cuando la pantalla de la unidad de padres está constantemente encendida, la carga de la misma tardará más.

---

Es posible que la temperatura haya superado la tolerancia de carga que podría cortar el circuito de carga como mecanismo de protección de seguridad. Para reanudar la carga, aleja la estación de carga de cualquier fuente de calor, como radiadores, rejillas de aire caliente, estufas u otros aparatos (incluidos amplificadores) que generen calor.

---

¿Por qué debo mantener la unidad del bebé y su cable al menos a 1 metro del bebé?

Para evitar la estrangulación con el cable, coloca siempre la unidad del bebé y su cable al menos a 1 metro del bebé.

---

¿Cuál es la diferencia entre los distintos modos de usuario de la unidad de padres: Video, Audio, Vox y Eco?

Consulta la lista siguiente para obtener una explicación de los modos disponibles en el vigilabebés.

---

\* Modo Video: la pantalla de la unidad de padres está siempre encendida. Cuando el nivel de sensibilidad esté en "Very high" (Muy alto), tendrás sonido continuamente. De lo contrario, los sonidos bajos se silenciarán.

---

\* Modo Audio: solo se activará el audio. La pantalla de la unidad de padres se apaga cuando se activa el modo Audio. El piloto de enlace muestra que la unidad de padres sigue encendida y conectada a la unidad del bebé. Es posible realizar toda la comunicación normal con la unidad del bebé mediante los botones de intercomunicador, sonidos tranquilizadores, menú y sensibilidad.

---

\* Modo Vox: la pantalla y el sonido de la unidad de padres se apagan si no se detecta ningún sonido durante 20 segundos (o si el sonido no supera el ajuste de sensibilidad). Tanto la pantalla como el sonido se activarán de inmediato si el bebé llora y se supera el umbral de sensibilidad. Si el sonido queda por debajo del umbral de sonido, el vídeo seguirá activo durante 20 segundos. Si se pulsa uno de los botones de control (brillo o volumen), el dispositivo mostrará vídeo durante unos 5 segundos. También estará disponible el menú de sonidos tranquilizadores.

---

\* Modo Eco: la pantalla y el sonido de la unidad de padres se apagan cuando no se detecta sonido durante 20 segundos. El modo Eco permite reducir el consumo energético durante los momentos de calma manteniendo la conexión con el bebé. En el modo Eco, el piloto LED Eco se ilumina en verde y el dispositivo funciona en un modo de conexión distinto. En el modo Eco, la unidad de padres utiliza el mecanismo comprobación de la conexión con la unidad del bebé cada 2 segundos, en lugar de usar una conexión continua por radiofrecuencia. Por lo tanto, la unidad del bebé también consumirá menos energía en el modo Eco.

---

## CÓMO USAR/CONECTAR LAS UNIDADES

---

La unidad de padres no responde, ¿qué debo hacer?

Para restablecer la unidad de padres, pulsa de forma simultánea el botón de encendido/apagado y el botón de navegación hacia abajo durante 1 segundo aproximadamente. La unidad de padres se apagará. Para volver a encender la unidad de padres, pulsa el botón de encendido/apagado una vez más. La información específica del usuario almacenada en la memoria de la unidad de padres, como la hora, el modo de usuario, los ajustes de brillo, el volumen y la selección de sonidos tranquilizadores, no se perderá.

---

## INDICACIONES DE LA UNIDAD DE PADRES

---

### Pregunta

### Respuesta

El LED de la batería de la unidad de padres se vuelve rojo. ¿Qué hago?

Queda poca batería. Si no conectas la unidad de padres a la red eléctrica cuando el LED de la batería se vuelve rojo y empieza a emitir un pitido, la unidad dejará de funcionar al cabo de unos 60 minutos.

---

Reduce el brillo o el volumen para ahorrar batería y enchufa la unidad de padres a la red eléctrica mediante el adaptador de alimentación (consulta el capítulo de "Preparación para su uso").

---

¿Por qué la unidad de padres emite un pitido?

El vigilabebés emite sonidos característicos para indicar cuál es el problema.

---

1 pitido: la unidad de padres está apagada.

---

1 pitido cada 10 segundos durante los 3 primeros minutos y, después, cada minuto: la batería de la unidad de padres se está agotando.

---

1 pitido cada 20 segundos: se ha perdido la conexión entre la unidad de padres y la del bebé. En la pantalla de la unidad de padres se muestra el icono de enlace y el botón de conexión de enlace está en rojo.

---

¿Qué significa el color del LED de la batería (verde, naranja o rojo) o que el LED esté apagado con respecto al estado de la batería?

Si la unidad de padres está conectada a la red eléctrica, el piloto de la batería mostrará estos colores:

\* Verde: la batería está llena.

\* Naranja: la batería se está cargando.

---

Si la unidad de padres no está conectada a la red eléctrica, el piloto de la batería mostrará estos colores:

\* Rojo: la batería está casi descargada (menos del 10 %)

\* LED apagado: la unidad de padres no está conectada a la red eléctrica.

---

## RUIDO/SONIDO

Pregunta	Respuesta
¿Por qué la unidad de padres o la unidad del bebé emiten un sonido agudo?	<p>Puede que la unidad de padres esté muy cerca de la del bebé. Comprueba que la distancia entre la unidad de padres y la unidad del bebé sea de al menos 2,5 metros.</p> <hr/> <p>Es posible que el volumen de la unidad de padres esté demasiado alto. Disminuya el volumen de la unidad de padres.</p> <hr/> <p>Para averiguar el motivo de los pitidos de la unidad de padres, consulta la pregunta "¿Por qué la unidad de padres emite un pitido?".</p>
¿Cómo puedo silenciar el sonido?	<p>Para silenciar el dispositivo, pulsa la parte inferior del botón de control. Si la barra de volumen de la pantalla está totalmente vacía, el volumen está silenciado.</p>
¿Por qué no oigo ningún sonido? ¿Por qué no oigo llorar al bebé? ¿Por qué el sonido se transmite de forma parcial y no total?	<p>Es posible que el volumen de la unidad de padres esté demasiado bajo o apagado. Pulsa la parte superior del botón de control para aumentar el nivel del volumen.</p> <hr/> <p>Quizás la unidad de padres está silenciada. Para activar el sonido en el dispositivo, pulsa la parte superior del botón de control y ajusta el volumen.</p> <hr/> <p>El nivel de sensibilidad está ajustado demasiado bajo. Ajusta la sensibilidad en el menú de la unidad de padres a un nivel más alto.</p> <hr/> <p>Puede que la unidad del bebé esté demasiado lejos del bebé. Asegúrate de que la unidad del bebé esté a menos de 1,5 metros del bebé para que la detección del sonido sea óptima. A menos de un 1 metro aumenta el riesgo de estrangulación.</p>
¿Por qué la unidad de padres reacciona tan rápidamente a otros sonidos distintos a los que produce mi bebé?	<p>La unidad del bebé capta también otros sonidos, además de los del bebé. Acerca la unidad del bebé a tu hijo (pero respetando siempre la distancia mínima de 1 metro).</p> <hr/> <p>Es posible que el ajuste del nivel de sensibilidad sea demasiado alto. Cuando el bebé emite sonidos suaves, la sensibilidad debe ser superior. Sin embargo, cuanto más ruido haga tu bebé, más bajo puedes ajustar el nivel de sensibilidad. Puedes cambiar la sensibilidad del vigilabebés en el menú de la unidad de padres.</p>
¿Por qué la unidad de padres emite un zumbido?	<p>Puede haber interferencias cuando la unidad de padres esté fuera del alcance de la unidad del bebé. También se pueden producir interferencias si hay demasiadas paredes o techos entre la unidad de padres y la del bebé o si tienes encendido algún otro dispositivo inalámbrico en la banda de 2,4 GHz (p. ej., microondas, router Wi-Fi).</p> <hr/> <p>Coloca la unidad de padres en un lugar diferente, más cerca de la unidad del bebé, o bien apaga los demás dispositivos inalámbricos.</p> <hr/> <p>Si esta respuesta no se sirve de ayuda, consulta la pregunta "¿Por qué la unidad de padres o la unidad del bebé emiten un sonido agudo?".</p>

## RUIDO/SONIDO

---

¿Durante cuánto tiempo se reproducirá el sonido tranquilizador en la unidad del bebé?	Una vez que selecciones un sonido tranquilizador, se repetirá de forma continua durante 15 minutos aproximadamente. Si deseas reproducir todas las nanas disponibles, selecciona la opción All lullabies (Todas las nanas).
¿Cómo puedo aumentar el volumen del sonido tranquilizador?	Puedes ajustar el volumen del sonido tranquilizador en la unidad de padres, no en la del bebé. Pulsa el botón de sonidos tranquilizadores de la unidad de padres para abrir el menú de sonidos tranquilizadores y ajustar el volumen.

---

## TIEMPO O ALCANCE DE FUNCIONAMIENTO

---

Pregunta	Respuesta
¿Por qué el alcance de mi vigilabebés es mucho menor que el especificado en este manual de usuario?	<p>El alcance de funcionamiento especificado (300 metros) solo es válido en exteriores y sin obstáculos de por medio. El alcance de funcionamiento depende del entorno y otros factores perturbadores pueden disminuirlo (consulta la tabla del capítulo de "Colocación del vigilabebés").</p> <p>El alcance de funcionamiento dentro de casa (50 metros) también se ve limitado por el tipo de tabiques o techos que se interpongan entre la unidad de padres y la del bebé.</p>
En principio, el tiempo de funcionamiento de la unidad de padres es de hasta 10 horas. ¿Por qué el tiempo de funcionamiento de la unidad de padres es inferior?	<p>Es posible que el brillo del vídeo de la unidad de padres sea demasiado alto, lo que provoca que la unidad de padres consuma mucha energía. Reduce el brillo de la unidad de padres.</p> <p>La unidad de padres consume mucha energía si la pantalla de vídeo está encendida continuamente. Activa el modo Audio, Vox o Eco en el menú de la unidad de padres para aumentar el tiempo de funcionamiento (consulta las secciones de "Modo Audio", "Modo Vox" o "Modo Eco" del capítulo de "Funciones").</p> <p>Es posible que el volumen de la unidad de padres esté en un nivel demasiado alto, lo que provoca que la unidad de padres consuma mucha energía. Disminuya el volumen de la unidad de padres.</p> <p>Al igual que cualquier otro dispositivo electrónico recargable, la capacidad de la batería disminuye después de un periodo largo de uso.</p>

---

## PANTALLA DE VÍDEO

Pregunta	Respuesta
¿Por qué recibo interferencias en la unidad de padres? ¿Por qué la pantalla de vídeo de la unidad de padres parpadea?	<p>Puede haber interferencias cuando la unidad de padres esté fuera del alcance de la unidad del bebé. También se pueden producir interferencias si hay demasiadas paredes o techos entre la unidad de padres y la del bebé o si tienes encendido algún otro dispositivo inalámbrico en la banda de 2,4 GHz (p. ej., microondas, router Wi-Fi).</p> <p>Es posible que tenga más de 2 vigilabebés y que se produzcan interferencias. Mantenga estas 2 unidades del bebé alejadas entre sí, preferiblemente en habitaciones separadas.</p> <p>Coloca la unidad de padres en un lugar diferente, más cerca de la unidad del bebé, o bien apaga los demás dispositivos inalámbricos.</p> <p>Tal vez tengas que recargar la batería de la unidad de padres.</p>
¿Por qué no hay ninguna imagen en la pantalla de vídeo aunque el piloto de enlace está iluminado en verde?	<p>La unidad de padres puede estar en modo Audio, Vox o Eco. Pulsa el botón de modo en el lateral derecho de la unidad de padres para cambiar de modo (ver la sección de "Modos").</p>
¿Por qué la imagen de la pantalla de vídeo no es nítida?	<p>Puede que el ajuste de brillo de la pantalla sea demasiado bajo. Aumenta el brillo de la pantalla de la unidad de padres mediante el botón de control del centro (ver la sección de "Brillo").</p> <p>Es posible que la lente de la unidad del bebé esté sucia. Limpia la lente con un paño seco.</p> <p>Puede que la unidad del bebé esté demasiado lejos del bebé. Para una calidad de vídeo óptima, asegúrate de que la unidad del bebé no esté a más de 1,5 metros de distancia. A menos de un 1 metro aumenta el riesgo de estrangulación.</p>

### Información general

Batería de iones de litio recargable (2600 mAh)  
Banda de frecuencia de Wi-Fi: IEEE 802.11 b/g/n 2,4 GHz.  
Potencia máxima de radiofrecuencia: <=20 dBm

Unidad de alimentación:

Modelo: ASSA105x-050100

x = E (enchufe de la UE) / x = B (enchufe del Reino Unido)

x = C (enchufe de Australia) / x = J (enchufe de Brasil)

Entrada: 100-240 V~, 50/60 Hz, 0,35 A

Salida: 5,0 V === 1,0 A, 5,0 W

Eficiencia activa media: >73,6 %

Consumo de energía sin carga: < 0,10 W



## Soporte de montaje en pared

Instrucciones de impresión:  
imprime esta página a una escala del 100 % y utiliza la plantilla para  
marcar con precisión la posición de los orificios de los tornillos en la pared.

