

**PHILIPS**

**AVENT**

SCD882



# Brukerhåndbok

# Innhold

<b>Innledning</b> .....	<b>4</b>
<b>Generell beskrivelse</b> .....	<b>4</b>
<b>Viktig sikkerhetsinformasjon</b> .....	<b>5</b>
VIKTIG.....	5
<b>Før bruk</b> .....	<b>7</b>
Babyenhet.....	7
Foreldreenhet.....	7
Levering av sikkerhetsoppdateringer .....	8
<b>Bruke babymonitoren</b> .....	<b>9</b>
Koble sammen foreldre- og babyenheten .....	9
Plassere babymonitoren.....	10
<b>Funksjoner og innstillinger</b> .....	<b>12</b>
Volum .....	12
Lysstyrke.....	13
Moduser .....	13
Beroligende lyder .....	16
Tilbakesnakking.....	19
Menyfunksjoner .....	19
Belteklemme .....	23
Reiseveske .....	23
<b>Rengjøring og vedlikehold</b> .....	<b>24</b>
<b>Oppbevaring</b> .....	<b>25</b>
<b>Bestille tilbehør</b> .....	<b>25</b>
<b>Resirkulering</b> .....	<b>25</b>
Miljøinformasjon.....	26
Fjerning av innebygd oppladbart batteri .....	26
<b>Støtte</b> .....	<b>26</b>
<b>Vanlige spørsmål</b> .....	<b>27</b>
<b>Veggmontering</b> .....	<b>32</b>

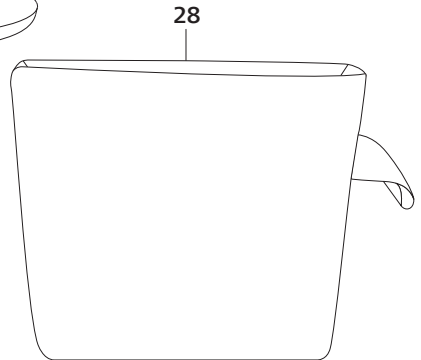
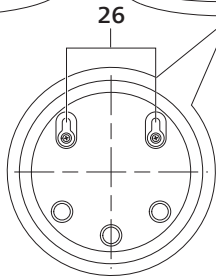
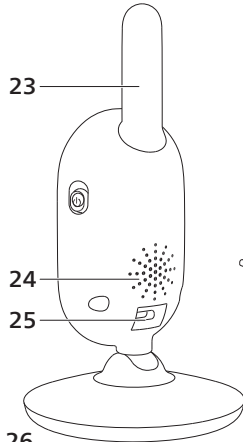
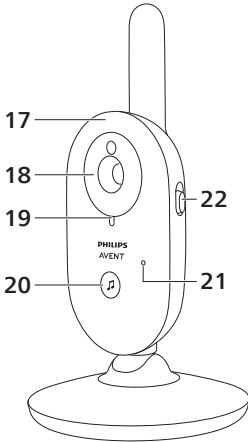
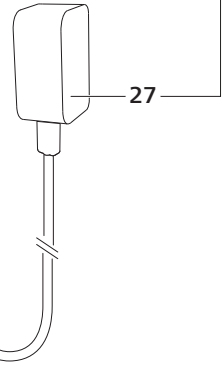
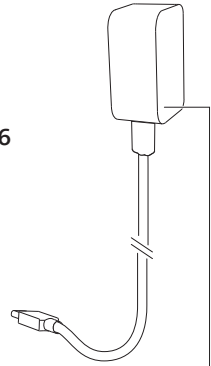
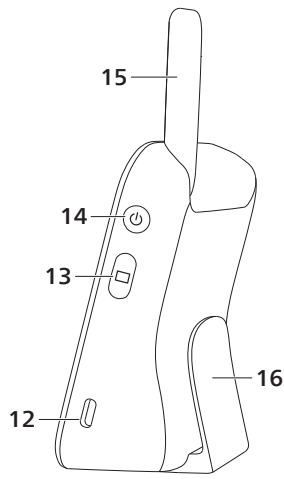
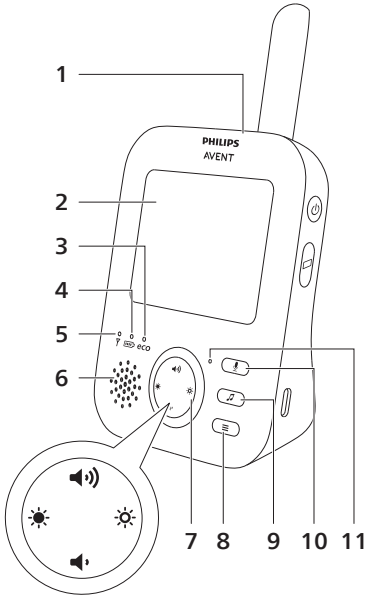

# Innledning

Gratulerer med kjøpet, og velkommen til Philips Avent. Du får størst utbytte av støtten som Philips Avent tilbyr hvis du registrerer produktet på [www.philips.com/welcome](http://www.philips.com/welcome).

Videobabymonitoren fra Philips Avent gir deg støtte døgnet rundt og gjør at du kan se babyen din dag og natt fra hvor som helst i huset. Det siste innen digital teknologi garanterer klar lyd og det klareste bildet av babyen din. Du får en større trygghetsfølelse uten å forstyrre babyens søvn ved å gå inn i rommet.

## Generell beskrivelse

- 1 Foreldreenhet
- 2 Display
- 3 Eco-lampe
- 4 Batteristatuslampe
- 5 Koblingslampe
- 6 Høytaler
- 7 Kontrollknapp (menyvalg/lyd/lysstyrke)
- 8 Menyknapp
- 9 Knapp for beroligende lyd
- 10 Knapp for toveiskommunikasjon
- 11 Mikrofon
- 12 Kontakt for strømadapter
- 13 Modusknapp
- 14 Av/på-knapp
- 15 Antenne
- 16 Belteklemme
- 17 Babyenhet
- 18 Kamera
- 19 På-lampe
- 20 Av/på-knapp for beroligende lyd
- 21 Mikrofon
- 22 Av/på-bryter
- 23 Antenne
- 24 Høytaler
- 25 Kontakt for strømadapter
- 26 Veggmonteringshull
- 27 Adapter (2x)
- 28 Reiseveske

# Viktig sikkerhetsinformasjon

Les denne viktige informasjonen nøye før du bruker apparatet, og ta vare på den for senere referanse.

## VIKTIG

**Denne babymonitoren er ment som et hjelpemiddel. Den er ikke en erstatning for ansvarlig og riktig tilsyn fra voksne og skal ikke brukes som dette.**

Du må aldri la babyen være alene hjemme. Sørg alltid for at det er noen til stede som kan passe på og ta vare på babyen.

### Ansvarsfraskrivelse

Vær oppmerksom på at du bruker denne babymonitoren på egen risiko. Koninklijke Philips N.V. og tilhørende selskaper er ikke ansvarlig for funksjonen til eller bruken av denne babymonitoren og påtar seg derfor intet ansvar i forbindelse med din bruk av denne babymonitoren.

### Fare

- Ikke senk noen del av babymonitoren i vann eller annen væske. Ikke plasser apparatet på et sted der det kan bli utsatt for vann eller annen væske. Ikke bruk babymonitoren på fuktige steder eller i nærheten av vann.
- Plasser aldri gjenstander oppå babymonitoren, og ikke dekk den til. Ikke blokker noen av ventilasjonsåpningene. Utfør installeringen i henhold til instruksjonene fra produsenten.

### Advarsel

- Lang kabel. Kvelningsfare!
- Før du kobler til apparatet, må du kontrollere at spenningen som er angitt på adapteren, stemmer overens med nettspenningen.
- Du må ikke modifisere eller skjære av noen del av adapteren og ledningen, siden dette fører til en farlig situasjon.
- Bruk bare adapteren som følger med.
- Hvis adapteren er skadet, må du alltid sørge for å bytte den ut med en av original type for å unngå at det oppstår farlige situasjoner.
- Dette apparatet kan brukes av barn over 8 år og av personer med nedsatt sanseevne eller fysisk eller psykisk funksjonsevne, eller personer med manglende erfaring eller kunnskap, dersom de får instruksjoner om sikker bruk av apparatet eller tilsyn som sikrer sikker bruk, og hvis de er klar over risikoen. Barn skal ikke leke med apparatet. Barn skal ikke utføre rengjøring eller vedlikehold uten tilsyn.
- Beskytt strømledningen fra å bli tråkket på eller komme i klem. Dette gjelder særlig ved støpslene, kontaktene og punktene der de kommer ut fra apparatet.
- Sørg for at du plasserer babymonitoren på en slik måte at ledningen ikke er i veien for en døråpning eller passasje. Hvis du plasserer babymonitoren på et bord eller et lavt skap, må du ikke la strømledningen henge over kanten på bordet eller skapet. Pass på at ledningen ikke ligger på gulvet der den utgjør en snubelfare.

- Oppbevar emballasjen (plastposer, pappmellomlegg osv.) utenfor barns rekkevidde – den er ikke et leketøy.
- For å unngå elektrisk støt må du ikke åpne babymonitoren eller foreldremonitoren.

### Sikkerhetsinstruksjoner for batteri

- Produktet skal bare brukes til det tiltenkte formålet. Les denne informasjonen nøye før du bruker produktet og dets batterier og tilbehør, og ta vare på den for senere bruk. Misbruk kan føre til farlige situasjoner eller alvorlige skader. Tilbehør som følger med, kan variere for ulike produkter.
- Bruk kun originalt Philips-tilbehør og -forbruksartikler. Bruk bare avtakbar forsyningsenhet i ASSA105x-050100 (x = B or C or E or J) serien.
- Lad opp, bruk og oppbevar produktet ved en temperatur på mellom 0 °C og 40 °C.
- Hold produktet og batteriene unna ild, og ikke utsett dem for direkte sollys eller høye temperaturer.
- Hvis produktet blir unormalt varmt, avgir lukt, endrer farge eller tar unormalt lang tid å lade, avbryter du bruken og oppladningen og kontakter nærmeste Philips-forhandler.
- Ikke plasser produkter og batterier i mikrobølgeovn eller på en induksjonskokeplate.
- Ikke åpne, endre, punktere, skade eller demontere produktet eller batteriet for å forhindre at batteriene varmes opp eller avgir giftige eller farlige stoffer. Ikke kortslutte, overlade eller foreta omvendt lading av batterier.
- Hvis batteriene er skadet eller lekker, må du passe på at du ikke får batterivæske på huden eller i øynene. Hvis dette skulle skje, må du øyeblikkelig skylle godt med vann og kontakte lege.

### Forsiktig

- Ikke installer apparatet i nærheten av varmekilder, for eksempel radiatorer, varmeventiler, ovner eller andre apparater (inkludert forsterkere) som produserer varme.
- Sørg for at hendene dine er tørre når du håndterer adaptere, støpsler og strømledning.
- Alle nødvendige merker på babyenheten, foreldreenheten og strømadapteren finnes nederst på babyenheten, foreldreenheten og strømadapteren.

### Samsvarserklæring

Philips Consumer Lifestyle B.V. erklærer herved at dette radioutstyret type SCD881, SCD882, SCD891 og SCD892 er i samsvar med de grunnleggende kravene og øvrige relevante bestemmelser i direktiv 2014/53/EU. Hele teksten i EU-samsvarserklæringen (DoC) er tilgjengelig på Internett på [www.philips.com/support](http://www.philips.com/support).

### Elektromagnetiske felt (EMF)

Dette produktet overholder alle aktuelle standarder og forskrifter for eksponering for elektromagnetiske felt.

## Før bruk

### Babyenhet

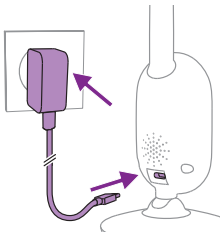

Koble strømadapteren til babyenheten, og koble adapteren til veggkontakten.

### Foreldreenhet

Foreldreenheten bruker et innebygd, oppladbart litium-ion-batteri. Følg trinnene i anvisningen nedenfor for å lade foreldreenheten:

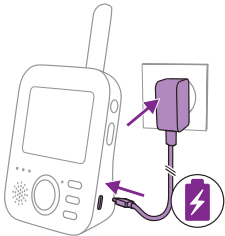

Koble strømadapteren til foreldreenheten, og koble adapteren til stikkkontakten.

Indikatorlampen for batteristatus blinker grønt for å vise at apparatet lader.



**Merk:** Når foreldreenheten er slått av og strømadapteren kobles til foreldreenheten, slår skjermen seg på og ladeikonet vises for å signalere at enheten lades. Etter 5 sekunder, slår skjermen seg av.

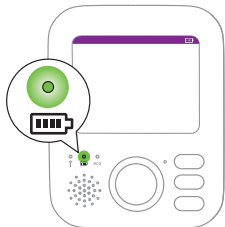

Når batteriet er fulladet, lyser batteristatuslampen grønt konstant.

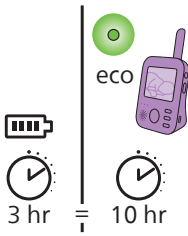

Når du lader foreldreenheten i 3 timer, kan den brukes trådløst i ca. 10 timer i Eco-modus.

Hvis foreldreenheten er påskrudd under lading, vil ladingen ta omtrent dobbelt så lang tid.

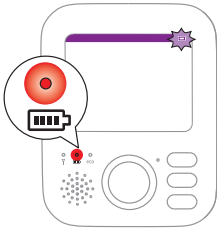

Når det oppladbare batteriet i foreldreenheten er nesten tomt, lyser batteristatuslampen rødt, og foreldreenheten piper.

Hvis batteriet er helt tomt og foreldreenheten ikke er koblet til strømnettet, slås foreldreenheten automatisk av og mister kontakten med babyenheten.

**Merk:** Det innebygde oppladbare batteriet kan ikke tas ut av produktet.

**Merk:** Batteriet lades gradvis og sakte ut, selv når foreldreenheten er slått av.

**Tips:** Slå av foreldreenheten når du ikke bruker den, for å spare batteriet.

**Merk:** Vi anbefaler at du lar foreldreenheten være koblet til strømnettet hele natten. Hvis batteriet i foreldreenheten er i ferd med å gå tomt om natten, piper foreldreenheten, slik at du kanskje blir vekket.

## Levering av sikkerhetsoppdateringer

Vi overvåker kontinuerlig sikkerheten til programvaren som brukes i produktet. Sikkerhetsoppdateringer kommer om nødvendig gjennom programvareoppdateringer. Det kan også komme programvareoppdateringer for å gjøre feilrettinger og ytelsesforbedringer, eller for å introdusere nye produktfunksjoner. Oppdateringer kan skaffes for den faste programvaren til baby-enheten og foreldre-enheten. Oppdateringer leveres trådløst til produktet uten bruk av spesielle kabler eller spesialutstyr.

Philips vil levere de nødvendige oppdateringene i minst to år etter at produktet er levert.



# Bruke babymonitoren

## Koble sammen foreldre- og babyenheten

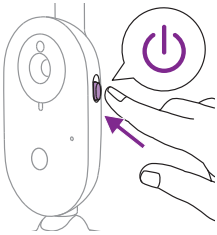

- 1 Skyv av/på-bryteren på babyenheten oppover til ON-posisjonen.

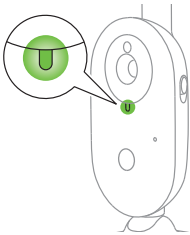

- 2 Når babyenheten er på, lyser av/på-lampen grønt.

Merk: Av/på-lampen på babyenheten lyser alltid grønt, selv om det ikke er noen forbindelse til foreldreenheten.

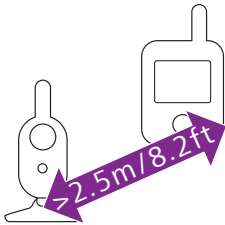

- 3 Kontroller at foreldreenheten og babyenheten står minst 2,5 meter fra hverandre, slik at akustisk tilbakekobling unngås.

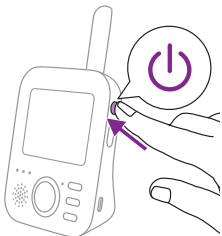

- 4 Trykk på av/på-knappen på foreldreenheten i ett sekund for å slå den på.

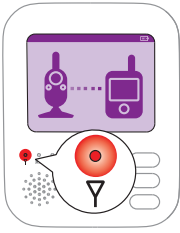

Skjermen slår seg på, koblingsbildet vises på skjermen og koblingslampen lyser rødt. Foreldreenheten begynner å søke etter babyenheten.



Når foreldreenheten og babyenheten er koblet sammen, lyser koblingslampen grønt på foreldreenheten, og en eller flere linjer vises på skjermen.

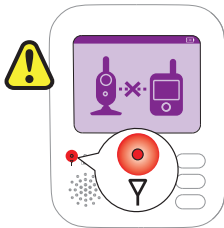

**Merk:** Det tar mindre enn 10 sekunder å opprette en kobling mellom foreldreenheten og babyenheten.

Når babyenheten er slått av, vises bildet som indikerer utenfor rekkevidde, på foreldreenheten. Kontroller at babyenheten er slått på. Hvis det ikke er opprettet kobling, lyser koblingslampen rødt, foreldreenheten avgir en pipelyd hvert 20. sekund, og utenfor rekkevidde-bildet vises på skjermen.

## Plassere babymonitoren

**Advarsel:** Ledningen til babyenheten utgjør en risiko for at babyen blir kvalt. Sørg for at babyenheten og ledningen er plassert minst 1 meter fra babyen. Ikke legg babymonitoren i babyens seng eller lekegrind.

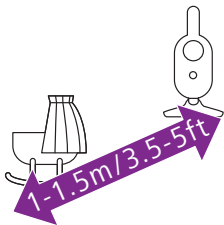

- 1 For optimal lydregistrering, pass på at babyenheten ikke er mer enn 1,5 meter unna babyen. Forsikre deg om at babyenheten er minst 1 meter unna babyen på grunn av potensiell kvelningsfare.

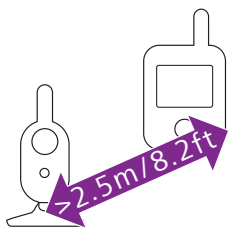

- 2 Plasser foreldreenheten innen driftsrekkevidde for babyenheten. Den må være minst 2,5 meter unna babyenheten for å unngå akustisk tilbakekobling.

Merk: Hvis du bruker trådløs telefon, trådløs video, Wi-Fi-nettverk, mikrobølgeovn eller Bluetooth på 2,4 GHz og du får forstyrrelser på enten foreldre- eller babyenheten, flytter du foreldreenheten lengre unna til det ikke oppstår forstyrrelser.

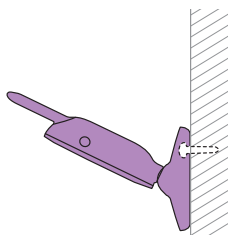

- 3 Det er to måter å plassere babyenheten på:
- a Plasser babyenheten på en stabil, jevn og vannrett overflate.
  - b Monter babyenheten på veggen ved hjelp skruer.

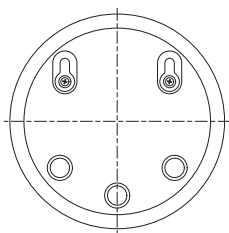

Tips: Du finner veggmonteringsmalen (se «Veggmontering») for å montere babyenheten til veggen bakerst i denne brukerhåndboken.

Tips: Bruk den medfølgende malen til å markere den nøyaktige plasseringen av skruerullene på veggen.

Tips: Plasser babyenheten høyt for å få god oversikt over babyens seng eller lekegrind.

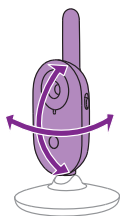

- 4 Juster babyenheten slik at du får best mulig sikt til babyen. Babyenheten kan roteres til ønsket posisjon.

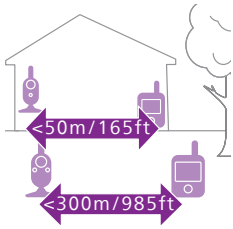

## Driftsrekkevidde

Driftsrekkevidden er opptil 50 meter innendørs og 300 meter utendørs. Driftsrekkevidden til babymonitoren varierer avhengig av omgivelsene og faktorer som skaper forstyrrelser. Våte og fuktige materialer forårsaker så mye forstyrrelser at tapet av rekkevidde er på opptil 100 %.

Tørre materialer	Materialtykkelse	Tap av rekkevidde
Tre, gips, papp, glass (uten metall, ledninger eller bly)	< 30 cm	0-10 %
Murstein, kryssfinér	< 30 cm	5-35 %
Armert betong	< 30 cm	30-100 %
Metallrister eller stenger	< 1 cm	90-100 %
Metall- eller aluminiumsplater	< 1 cm	100 %

## Funksjoner og innstillinger

### Volum

Høytalervolumet på foreldreenheten kan justeres til det nivået du foretrekker.

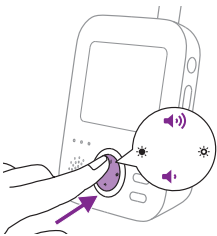

- 1 Trykk på øvre eller nedre del av kontrollknappen for å justere volumet.



**Tips:** Kontroller at volumet er tilpasset til de aktuelle forholdene.

Volumlinjen vises på skjermen for å vise det valgte volumet.

**Merk:** Hvis volumet er stilt inn på et høyt nivå, bruker foreldreenheten mer strøm.

**Merk:** Når volumlinjen er på minimumsnivået, er volumet dempet. Foreldreenheten viser et dempeikon på statuslinjen, og du vil bare motta varsler og video fra foreldreenheten.

## Lysstyrke

Du kan justere lysstyrken på skjermen og lysene på foreldreenheten til det nivået du foretrekker.

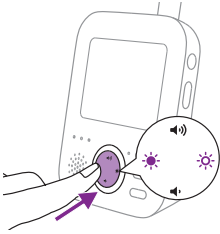

- 1 Trykk på venstre eller høyre del av kontrollknappen for å justere lysstyrken. Lysstyrken på skjermen og lysene på foreldreenheten justeres samtidig.



Lysstyrkelinjen vises på skjermen for å angi den valgte lysstyrken. Lysstyrkelinjen har fem lysstyrkenivåer.

Skjermen har fem lysstyrkenivåer. Lysene på foreldreenheten har to lysstyrkenivåer. Hvis lysstyrkelinjen er mellom minimum og nivå to, er lysstyrken svak. Hvis lysstyrkelinjen ligger på mellom nivå tre og maksimum, er lysstyrken høyere.



**Merk:** Hvis lysstyrken er stilt inn på et høyt nivå, bruker foreldreenheten mer strøm.

## Moduser

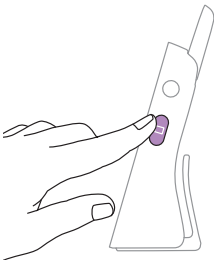

Babymonitoren har fire moduser for overvåking av babyen som du kan velge mellom: Video, Audio, Vox og Eco.

Når babymonitoren er på, kan du bytte mellom de fire modusene ved å trykke på modusknappen på siden av foreldreenheten.

Displayet viser valgt modus. Den valgte modusen vises også på statuslinjen. Når du slår på enheten, vil modusen som sist ble brukt, være aktiv.

## Video-modus

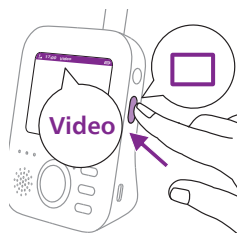

Trykk på modusknappen på siden av foreldreenheten for å velge Video-modus.



Når Video-modus er aktivert, er skjermen alltid på, slik at du kan se babyen. Alle lyder sendes direkte til foreldreenheten.



**Merk:** Sett følsomhetsnivået til «svært høyt» for å ha kontinuerlig lyd på foreldreenheten. Se avsnittet «Følsomhet» for mer informasjon.

## Lydmodus



**1** Trykk på modusknappen på siden av foreldreenheten for å bytte til Lydmodus.

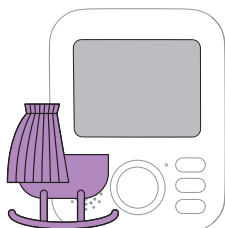

Når lydmodus er aktivert, slås skjermen på foreldreenheten av. Etter 3 sekunder slås skjermen helt av, og statuslinjen forsvinner.

**Merk:** Statuslinjen er ikke synlig når skjermen er slått av.



Merk: Koblingslampen viser at foreldreenheten fortsatt er på og koblet til babyenheten.

Merk: Når følsomhetsnivået ikke er stilt til «svært høyt», blir lave lyder dempet.

Merk: Sett følsomhetsnivået til «svært høyt» for å ha kontinuerlig lyd på foreldreenheten. Se avsnittet «Følsomhet» for mer informasjon.

Alle lyder sendes kontinuerlig til foreldreenheten. Når babyen gråter, mottar foreldreenheten lyd fra babyenheten, men skjermen forblir avslått.

## Vox-modus



- 1 Trykk på modusknappen på siden av foreldreenheten for å bytte til Vox-modus.

Merk: Når skjermen er på, vises den valgte modusen på statuslinjen. Statuslinjen er ikke synlig når skjermen er slått av.

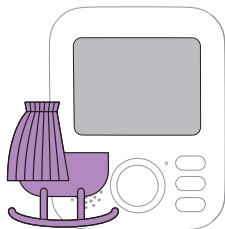

Når Vox-modus er aktivert, slås skjermen og lyden på foreldreenheten av hvis det ikke er registrert noen lyder de siste 20 sekundene.



Når lyder registreres på babyenheten, blir skjermen og lyden på foreldreenheten slått på umiddelbart. Lydene sendes til foreldreenheten.

Merk: Minimumsnivået for å aktivere lyd og skjermen er definert av følsomhetsinnstillingen.

## Eco-modus



- 1 Trykk på modusknappen på siden av foreldreenheten for å bytte til Eco-modus.

Merk: Når skjermen er på, vises den valgte modusen på statuslinjen. Statuslinjen er ikke synlig når skjermen er slått av.

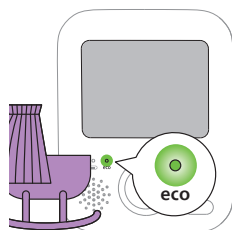

Når Eco-modus er aktivert, slås skjermen og lyden på foreldreenheten av hvis det går 20 sekunder uten at det registreres lyd. Eco-lampen lyser grønt for å vise at Eco-modus er aktivert. I Eco-modus er skjermen og lydoverføringer slått av.



Når lyder registreres på babyenheten, blir skjermen og lyden på foreldreenheten slått på umiddelbart. Lydene sendes til foreldreenheten.

Merk: Minimumsnivået for å aktivere lyd og skjermen er definert av følsomhetsinnstillingen.

## Beroligende lyder

Du kan aktivere funksjonen for beroligende lyd fra foreldreenheten eller babyenheten.

Følg instruksjonene under for å aktivere funksjonen for beroligende lyd fra foreldreenheten:

### Valg av beroligende lyd

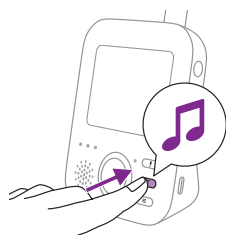

- 1 Trykk på beroligende lyd-knappen på foreldreenheten for å åpne menyen med beroligende lyder.

Merk: Hvis du trykker på beroligende lyd-knappen mens menyen med beroligende lyder allerede er åpen, lukkes menyen.



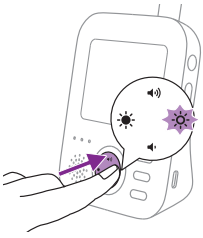

- Trykk til høyre på kontrollknappen for å åpne listen over beroligende lyder.

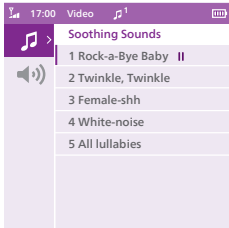

- Trykk oppe eller nede på kontrollknappen for å bla gjennom listen over beroligende lyder.

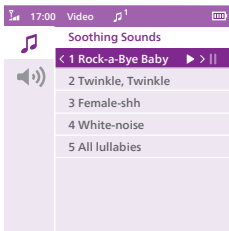

- Trykk til høyre på kontrollknappen for å spille av en bestemt beroligende lyd. Hvis du vil sette den beroligende lyden på pause, trykker du til høyre på kontrollknappen igjen.
- På statuslinjen på foreldreenheten vises antall beroligende lyder som spilles av og gjentas.



Den beroligende lyden spilles av på babyenheten og gjentas kontinuerlig i ca. 15 minutter.

Tips: Hvis du vil gjenta alle de tilgjengelige vuggevisene, velger du «Alle vuggesanger» på listen.

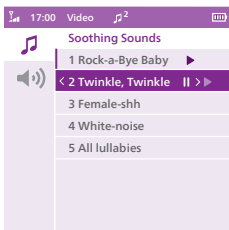

- Hvis du vil velge en annen beroligende lyd, blar du opp eller ned med kontrollknappen for å velge en annen beroligende lyd på listen. Trykk til høyre på kontrollknappen for å starte avspilling av den valgte beroligende lyden.
- Du stopper den beroligende lyden ved å trykke på knappen for beroligende lyd på foreldreenheten. Hvis du vil pause den beroligende lyden som spilles av for øyeblikket, trykker du til høyre på kontrollknappen en gang til.

## Volum på beroligende lyd

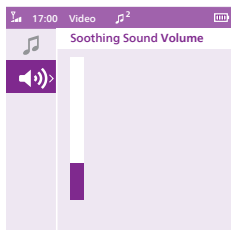

- 1 Trykk først på knappen for beroligende lyd, og deretter nede på kontrollknappen for å åpne menyen der du velger lydstyrke for den beroligende lyden. Trykk til høyre på kontrollknappen for å få tilgang til volumnivåene for den beroligende lyden.

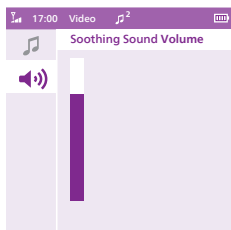

- 2 Trykk på øvre eller nedre del av kontrollknappen for å justere volumet.

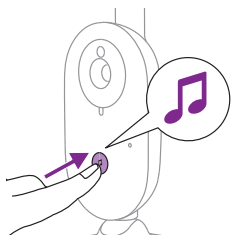

Hvis du vil aktivere funksjonen for beroligende lyd fra babyenheten, trykker du på av/på-knappen for beroligende lyd på babyenheten.



Den sist valgte beroligende lyden på foreldreenheten spilles av på babyenheten og gjentas kontinuerlig i ca. 15 minutter. Hvis du vil stoppe den beroligende lyden på babyenheten, trykker du på av/på-knappen for beroligende lyd på babyenheten.

## Tilbakesnakking

Du kan bruke knappen for toveiskommunikasjon på foreldreenheten for å snakke til babyen.



- 1 Trykk på og hold inne knappen for toveiskommunikasjon på foreldreenheten.
- 2 Snakk tydelig inn i mikrofonen foran på foreldreenheten i en avstand på 15–30 cm.

Så lenge du holder nede knappen for toveiskommunikasjon, er det åpen lydforbindelse med babyenheten. Ikonet for toveiskommunikasjon vises på skjermen på foreldreenheten, og angir aktiv forbindelse.

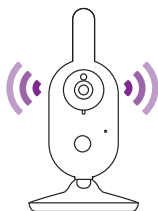

- 3 Slipp knappen for toveiskommunikasjon når du er ferdig med å snakke.

**Merk:** Mens du holder inne knappen for toveiskommunikasjon, kan ikke foreldreenheten motta lyd fra babyenheten, og eventuell avspilling av beroligende lyder stanses. Når du slipper knappen for toveiskommunikasjon, gjenopptas imidlertid avspillingen av beroligende lyd, hvis dette var slått på.

## Menyfunksjoner

Alle funksjonene som beskrives i de følgende delene, kan betjenes gjennom menyen på foreldreenheten.

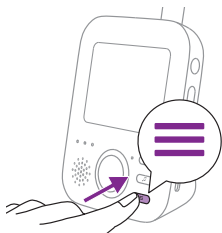

- 1 Trykk på menyknappen for å åpne menyen.

**Merk:** Du kan gå ut av menyen ved å trykke på menyknappen på nytt.

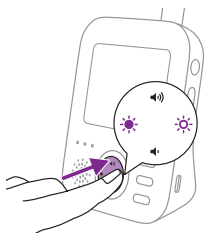

- 2 Bruk kontrollknappen til å navigere gjennom menyen. Det valgte menyelementet er merket lilla.

**Merk:** Hvis du allerede er i en av undermenyene og ønsker å bytte mellom menyfunksjoner, trykker du på venstre side av kontrollknappen for å gå tilbake til hovedmenyen.

- 3 Trykk oppe eller nede på kontrollknappen for å bla gjennom menyelementene.

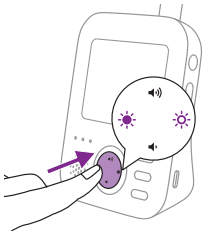

Når du navigerer gjennom menyfunksjonene og ikke ønsker å lagre en endring, trykker du på menyknappen. Da går du ut av menyen uten å endre noen innstillinger.

**Merk:** Hvis du er på en meny og det går 5 sekunder uten at du trykker en knapp, avsluttes menyen uten at endrede innstillinger lagres.

## Følsomhet

Følsomhetsnivået på babyenheten avgjør hva du hører gjennom foreldreenheten. Når nivået er satt høyt, vil du høre mange lyder, deriblant lave bakgrunnslyder. Når følsomhetsnivået er satt lavt, vil du bare høre de høyere lydene.

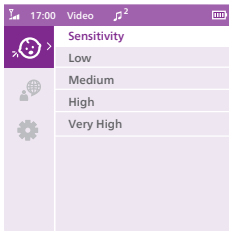

- 1 Trykk til høyre på kontrollknappen for å få tilgang til følsomhetsnivåene.

**Merk:** Du kan gå ut av menyen ved å trykke til venstre på kontrollknappen.

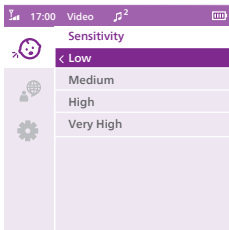

- 2 Trykk oppe eller nede på kontrollknappen for å velge ønsket følsomhetsnivå.

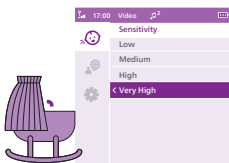

Hvis babyen kun lager myke lyder, må følsomheten til babyenheten stilles til et høyt følsomhetsnivå på foreldreenheten.

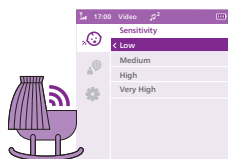

Jo høyere lyden babyen lager, desto lavere kan følsomheten stilles inn på foreldreeneheten.

**Merk:** I lyd og videomodus vil du ha kontinuerlig lyd når følsomhetsnivået er satt til «svært høyt». Ellers vil lave lyder dempes.

**Tips:** Følsomhetsnivået kan justeres slik at du alltid hører babyen, uten å bli forstyrret av andre lyder. Hvis det er mye bakgrunnsstøy, kan du sette følsomhetsnivået lavere, slik at du ikke hører disse lydene gjennom foreldreeneheten.

- 3 Trykk på venstre side av kontrollknappen for å lagre den nye innstillingen og gå tilbake til hovedmenyen.

## Språk

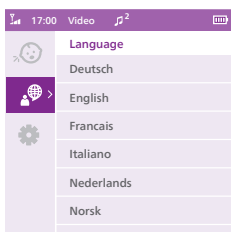

- 1 Trykk til høyre på kontrollknappen for å få tilgang til listen over språk.
- 2 Trykk oppe eller nede på kontrollknappen for å velge ønsket språk.

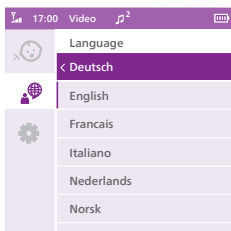

- 3 Trykk på venstre side av kontrollknappen for å lagre den nye innstillingen og gå tilbake til hovedmenyen.

## Innstilling

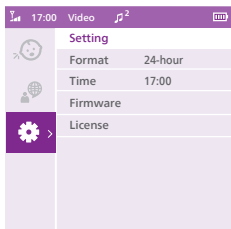

Trykk til høyre på kontrollknappen for å åpne innstillingsmenyen.

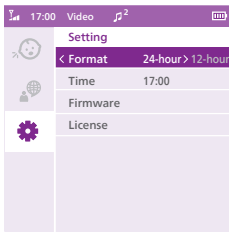

Du kan endre tidsformat og -innstilling for babymonitoren.

- 1 Trykk til høyre på kontrollknappen for å åpne Tidsformat-alternativet.
- 2 Trykk på nytt til høyre på kontrollknappen for å endre tidsformat fra 24 timer til 12 timer.

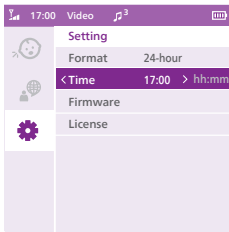

Du kan endre tiden ved å trykke til høyre på kontrollknappen for å åpne Tidsinnstilling-alternativet.

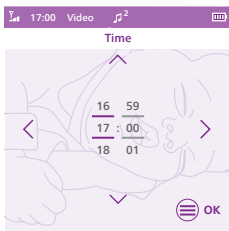

- 1 Trykk til venstre på kontrollknappen for å stille timene, og til høyre for å stille minuttene. Trykk oppe eller nede på kontrollknappen for å velge tid.
- 2 Trykk på menyknappen for å lagre den nye tidsinnstillingen og gå tilbake til hovedmenyen.

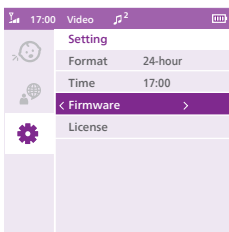

Du kan sjekke fastvareversjonen på foreldre- og babyenheten.

- 1 Trykk til høyre på kontrollknappen for å åpne alternativet Fastvareversjon.

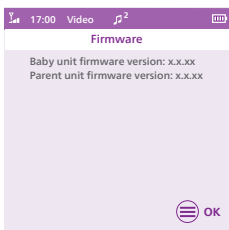

- 2 Skjermen viser fastvareversjonen til foreldre- og babyenheten. Produktfastvaren er designet for å kunne oppgraderes i tilfelle viktige feilrettinger. For å få en best mulig opplevelse anbefales det at du sjekker jevnlig på nett om det finnes en nyere versjon tilgjengelig. Du kan søke etter nyeste fastvare på **[www.philips.com/support](http://www.philips.com/support)**.

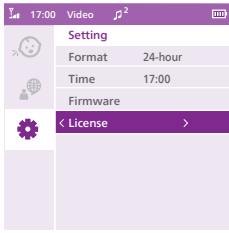

Du kan kontrollere programvarelisensen for babymonitoren.

- 1 Trykk til høyre på kontrollknappen for å åpne Lisens-alternativet.

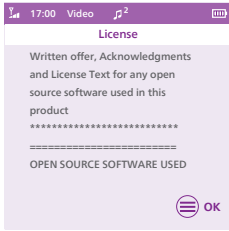

- 2 Displayet viser lisensinformasjon for babymonitoren.

## Belteklemme

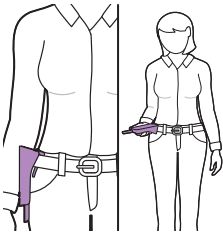

Du kan ta foreldreenheten med deg innenfor og utenfor huset ved å feste den til beltet eller bukselinningen med belteklemmen. Dette gjør at du kan overvåke babyen mens du beveger deg rundt.

**Merk:** Skjermen er nå snudd opp-ned, slik at du kan se babyen på skjermen ved ganske enkelt å løfte opp foreldreenheten.

## Reiseveske

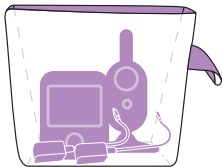

Du kan ha foreldreenheten, babyenheten og adapterne i reisevesken når du skal ut og reise.

Reisevesken kan også brukes til oppbevaring.

**Merk:** Sjekk vaskeanvisningene for vesken.

# Rengjøring og vedlikehold

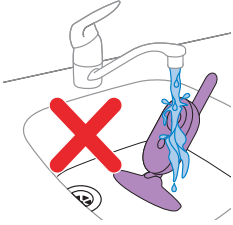

**Advarsel: Ikke senk foreldreenheten, babyenheten og strømadapterne i vann, og ikke rengjør dem under springen.**



**Advarsel: Ikke bruk rengjøringspray eller flytende rengjøringsmidler.**

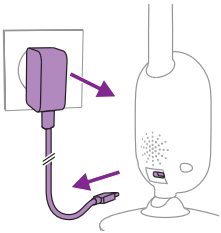

- 1 Slå av babyenheten, ta strømadapteren ut av babyenheten, og ta strømadapteren ut av stikkkontakten.



- 2 Rengjør babyenheten med en tørr klut.

**Merk: Fingeravtrykk eller smuss på linsen på babyenheten kan virke inn på kameraytelsen. Unngå å røre linsen med fingrene.**

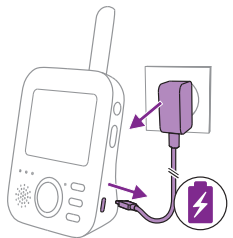

- 3 Slå av foreldreenheten, ta strømadapteren ut av foreldreenheten, og ta strømadapteren ut av stikkkontakten.



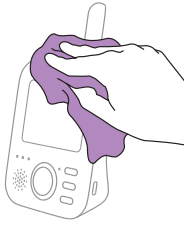

4 Rengjør foreldreenheten med en tørr klut.

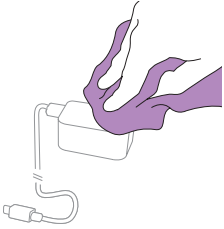

5 Rengjør adapterne med en tørr klut.

## Oppbevaring

Når du ikke skal bruke babymonitoren på en lang stund, bør du oppbevare foreldreenheten, babyenheten og adapterne på et kjølig og tørt sted. Babymonitoren kan også oppbevares i reisevesken.

## Bestille tilbehør

For å kjøpe tilbehør eller reservedeler, kan du gå til [www.philips.com/parts-and-accessories](http://www.philips.com/parts-and-accessories) eller oppsøke din Philips-forhandler. Du kan også kontakte Philips-kundeservice i landet der du bor (se den internasjonale garantibrosjyren for kontaktinformasjon).

## Resirkulering



Dette symbolet betyr at elektriske produkter og batterier ikke skal kastes sammen med vanlig husholdningsavfall.

Pass på å overholde nasjonale regler og forskrifter for avhending av elektriske produkter og batterier.

## Miljøinformasjon

All unødvendig emballasje er utelatt. Vi har prøvd å gjøre innpakningen enkel for å dele inn i to materialer: kartong (eske) and polyetylen (vesker, beskyttelsesskumplate).

## Fjerning av innebygd oppladbart batteri

Det innebygde oppladbare batteriet må bare fjernes av en kvalifisert tekniker når apparatet kastes. Før du fjerner batteriet, må du sjekke at støpselet til apparatet er tatt ut av stikkontakten, og at batteriet er helt tomt.

**Merk:** Følg nødvendige sikkerhetsregler når du bruker verktøy for å åpne apparatet, og når du kaster det oppladbare batteriet.

**Merk:** Pass på at du er tørr på hendene og at produktet og batteriene er i tørr stand når du håndterer batteriene.

**Merk:** For å unngå utilsiktet kortslutning av batteriene etter at de er tatt ut, må du ikke la batteripolene komme i kontakt med metallgjenstander (f.eks. mynter, hårnåler og ringer). Ikke pakk inn batteriene i aluminiumsfolie. Teip over batteripolene eller legg batteriene i en plastpose før du kasserer dem.

Fremgangsmåte:

- 1 Ta av de to gummiføttene nederst på foreldreenheten.
- 2 Skru ut de to skruene som nå er synlige nederst på foreldreenheten.
- 3 Skru ut de 2 skruene ved siden av typeskiltet, løsne belteklemmen, og skyv opp dekslet til batterirommet.
- 4 Koble fra batterikontaktkabelen (en svart, hvit og rød kabel).
- 5 Ta ut batteriet.

Hvis du ikke har et leverings-/resirkuleringssystem for elektroniske produkter i landet ditt, kan du bevare miljøet ved å ta ut og resirkulere batteriet før du kaster produktet.

## Støtte

Du finner produktstøtte på [www.philips.com/support](http://www.philips.com/support).

# Vanlige spørsmål

Dette kapittelet oppsummerer de vanligste problemene du kan oppleve med apparatet. Hvis problemet ikke lar seg løse ved hjelp av informasjonen under, kan du gå til [www.philips.com/support](http://www.philips.com/support) for å finne svar på vanlige spørsmål, eller du kan kontakte forbrukerstøtten i landet ditt.

## SLIK BRUKER DU / KOBLER DU TIL ENHETENE

Spørsmål	Svar
Hvorfor tennes ikke av/på-lampen på babyenheten når jeg slår den på?	Adapteren er kanskje ikke koblet til riktig. Koble babyenheten til adapteren, og plugg inn adapteren i en stikkontakt. Skyv deretter av/på-bryteren på babyenheten til ON-posisjonen for å opprette forbindelse med foreldreenheten.
Hvorfor lades ikke foreldreenheten når jeg kobler den til strømmen?	Adapteren er kanskje ikke koblet til riktig. Pass på at adapteren er riktig koblet til stikkontakten. Foreldreenheten er kanskje allerede fulladet. Batteristatuslampen lyser grønt når batteriet er fulladet og enheten er koblet til strømmettet.
Hvorfor lader ikke babyenheten når jeg kobler den til strømmettet?	Babyenheten mangler ladefunksjon og må derfor være koblet til strømmettet for å fungere.
Hvorfor kan jeg ikke opprette forbindelse? Hvorfor forsvinner forbindelsen av og til? Hvorfor oppstår det lydinterferens?	Babyenheten og foreldreenheten er sannsynligvis på grensen for driftsrekkevidden, eller det er forstyrrelser fra andre trådløse enheter på 2,4 GHz. Prøv en annen plassering, reduser avstanden mellom enhetene, eller slå av andre trådløse enheter på 2,4 GHz (bærbare datamaskiner, mobiltelefoner, mikrobølgeovner osv.). Det kan ta opptil 10 sekunder før forbindelsen mellom enhetene etableres på nytt. Hvis signalet forsvinner, avgir foreldreenheten en pipelyd hvert 20. sekund. Baby- og foreldreenheten kan være plassert for nær hverandre. For å unngå forstyrrelser må avstanden mellom dem være minst 2,5 meter.
Hva skjer under strømbrudd?	Så sant det oppladbare batteriet i foreldreenheten er tilstrekkelig oppladet, fortsetter foreldreenheten å fungere. Babyenheten vil imidlertid slutte å virke, da den ikke har et oppladbart batteri og bare virker når den er koblet til strømmettet. Foreldreenheten avgir en pipelyd for å indikere at forbindelsen med babyenheten er brutt. Ved strømbrudd kan du koble babyenheten midlertidig til en strømbank. Når strømmen er tilbake, kan du koble babyenheten til strømmettet igjen.
Hvorfor kan det ta mer enn 3 timer å lade foreldreenheten?	Foreldreenheten kan være på når den lades. Slå av foreldreenheten under lading for å redusere ladetiden. Når displayet på foreldreenheten hele tiden er på, tar det lengre tid å lade foreldreenheten. Kanskje temperaturen har overskredet ladetoleransen, noe som kan koble ut ladekretsen som en sikkerhetsmekanisme. Hvis du vil gjenoppta ladingen, flytter du ladestasjonen bort fra varmekilder som radiatorer, varmeventiler, komfyr eller andre apparater (inkludert forsterkere) som produserer varme.

## SLIK BRUKER DU / KOBLER DU TIL ENHETENE

Hvorfor må jeg holde babyenheten og ledningen minst 1 meter unna babyen?	For å unngå at babyen blir kvalt av ledningen, skal babyenheten og ledningen alltid plasseres minst 1 meter unna babyen.
Hva er forskjellen mellom de ulike brukermodusene på foreldreenheten: Video, Audio, Vox og Eco?	<p>De tilgjengelige modusene på babymonitoren er forklart under.</p> <p>* Video-modus: Skjermen på foreldreenheten er alltid slått på. Du har kontinuerlig lyd når følsomhetsnivået er stilt til «svært høyt». Ellers vil lave lyder dempes.</p> <p>* Lydmodus: Bare lyden er aktivert. Skjermen på foreldreenheten slås av når lydmodus aktiveres. Koblingslampen viser at foreldreenheten fortsatt er på og koblet til babyenheten. Alle normal samhandling med babyenheten er mulig via knappene for toveiskommunikasjon, beroligende lyd, meny og følsomhet.</p> <p>* Vox-modus: Skjermen og lyden på foreldreenheten slås av hvis det har gått 20 sekunder uten at det er registrert lyd (eller tilstrekkelig lyd over følsomhetsinnstillingen). Både skjermen og lyden aktiveres umiddelbart når babyen gråter og grenseverdien for følsomhet overskrides. Når lyden kommer under grenseverdien, forblir videoen aktiv i 20 sekunder. Når en av kontrollknappene trykkes (lysstyrke eller volum), vises videoen på enheten i ca. 5 sekunder. Også menyen for beroligende lyd er tilgjengelig.</p> <p>* Eco-modus: Skjermen og lyden på foreldreenheten slås av hvis det har gått 20 sekunder uten at det er registrert lyd. Eco-modus reduserer strømforbruket når babyen er stille, men opprettholder samtidig forbindelse til babyen. I Eco-modus lyser Eco LED-lampen grønt, og enheten går på en annen tilkoblingsmodus. I Eco-modus blir det i stedet for en kontinuerlig radiofrekvensforbindelse brukt en ping-mekanisme annethvert sekund for å sjekke forbindelsen med babyenheten. Babyenheten vil derfor også forbruke mindre energi i Eco-modus.</p>
Foreldreenheten reagerer ikke. Hva gjør jeg?	Du kan tilbakestille foreldreenheten ved å holde inne av/på-knappen og navigasjon ned-knappen foran på foreldreenheten i ca. 1 sekund. Foreldreenheten slår seg av. Trykk en gang til på av/på-knappen for å slå på igjen foreldreenheten. Spesifikk brukerinformasjon og innstillinger som er lagret i minnet på foreldreenheten – for eksempel tid, brukermodus, lysstyrke, volum og valgt beroligende lyd – bevares.

## INDIKATORER PÅ FORELDREENHETEN

Spørsmål	Svar
LED-lampen for batteriet på foreldreenheten lyser rødt. Hva gjør jeg?	<p>Batteristrømmen er lav. Hvis du ikke kobler foreldreenheten til strømmettet når LED-lampen for batteriet lyser rødt og enheten avgir en pipe lyd, vil enheten slutte å virke etter ca. 60 minutter.</p> <p>Reduser lysstyrken og/eller volumet for å spare batteriforbruket, og koble foreldreenheten til strømmettet med strømadapteren. (Se avsnittet «Før bruk».)</p>

## INDIKATORER PÅ FORELDREENHETEN

Hvorfor piper foreldreenheten?	Babymonitoren piper på en bestemt måte for å fortelle deg hva problemet er. <hr/> 1 pip: Foreldreenheten er slått av. <hr/> 1 pip, hvert 10. sekund i de første 3 minuttene, hvert minutt etter dette: Det er lite batteristrøm på foreldreenheten. <hr/> 1 pip hvert 20. sekund: Forbindelsen mellom foreldre- og babyenheten er brutt. Koblingsikonet vises på skjermen på foreldreenheten, og tilkoblingsknappen lyser rødt.
Hva sier det om batteristatusen når LED-lampen er sluknet eller lyser grønt, oransje eller rødt?	Når foreldreenheten er koblet til strømnettet, lyser batterilampen i følgende farger: * Grønt: Batteriet er fulladet. * Oransje: batteriet lades. <hr/> Når foreldreenheten ikke er koblet til strømnettet, lyser batterilampen i følgende farger: * Rødt: Batteriet er nesten tomt (<10 %) * LED-lampen er sluknet: Foreldreenheten er ikke koblet til strømnettet.

## STØY/LYD

Spørsmål	Svar
Hvorfor kommer det en høy pipelyd fra foreldreenheten og/eller babyenheten?	Foreldreenheten og babyenheten kan være for nær hverandre. Kontroller at foreldreenheten og babyenheten står minst 2,5 meter fra hverandre. <hr/> Volumet på foreldreenheten kan være for høyt. Reduser volumet på foreldreenheten. <hr/> For årsaker til pipelyder fra foreldreenheten, se «Hvorfor piper foreldreenheten?» under Vanlige spørsmål.
Hvordan slår jeg av lyden?	Du kan slå av lyden på enheten ved å trykke nede på kontrollknappen. Når volumlinjen på skjermen er helt tom, er lyden koblet ut.
Hvorfor hører jeg ingen lyd? Hvorfor hører jeg ikke at babyen gråter? Hvorfor opplever jeg bare delvis lydoverføring, men ikke hele?	Volumet på foreldreenheten kan være stilt inn for lavt eller slått av. Trykk oppe på kontrollknappen for å øke volumnivået. <hr/> Lyden på foreldreenheten er kanskje slått av. Opphev lydutkoblingen på enheten ved å trykke oppe på kontrollknappen og justere volumet. <hr/> Følsomheten kan være stilt inn for lavt. Juster følsomheten til et høyere nivå på menyen på foreldreenheten. <hr/> Babyenheten kan være for langt unna babyen. Sikre at babyenheten ikke er lengre enn 1,5 meter fra babyen for å få optimal lydteknologi. Faren for kvelning øker hvis enheten er under 1 meter unna babyen.

## STØY/LYD

Hvorfor reagerer foreldreenheten for raskt på andre lyder enn dem som babyen lager?	Babyenheten registrerer også andre lyder enn lydene fra babyen. Flytt babyenheten nærmere babyen (vær oppmerksom på minimumsavstanden på 1 meter).  Følsomhetsnivået kan være stilt inn for høyt. Hvis babyen lager myke lyder, må følsomheten være høyere. Jo høyere lyder babyen lager, jo lavere kan følsomhetsnivået være. Du kan endre følsomheten til babymonitoren fra menyen på foreldreenheten.
Hvorfor kommer det en summelyd fra foreldreenheten?	Det kan oppstå forstyrrelser når foreldreenheten er utenfor rekkevidden til babyenheten. Det kan også oppstå forstyrrelser hvis det er for mange vegger eller etasjer mellom foreldreenheten og babyenheten, eller hvis andre trådløse enheter på 2,4 GHz er slått på (f.eks. mikrobølgeovn, trådløse ruter).  Sett foreldreenheten et annet sted, nærmere babyenheten, eller slå av andre trådløse enheter.  Hvis dette svaret ikke er til hjelp kan du se de andre vanlige spørsmålene under «Hvorfor kommer det en høy pipelyd fra foreldreenheten og/eller babyenheten?»
Hvor lenge blir den beroligende lyden spilt av på babyenheten?	Når du har valgt en beroligende lyd, spilles den av kontinuerlig i ca. 15 minutter. Hvis du vil spille av alle de tilgjengelige vuggevisene, velger du «Alle vuggesanger».
Hvordan kan jeg øke volumet på den beroligende lyden?	Du kan justere volumet på den beroligende lyden på foreldreenheten, men ikke på babyenheten. Trykk på knappen for beroligende lyd på foreldreenheten for å åpne menyen for beroligende lyd og justere volumet.

## DRIFTSTID/REKKEVIDDE

Spørsmål	Svar
Hvorfor fungerer babymonitoren bare på mye kortere avstand enn det som er angitt i denne brukerhåndboken?	Den angitte driftsrekkevidden på 300 meter gjelder bare utendørs i friluft og i siktlinjen. Driftsrekkevidden kan være mindre, avhengig av omgivelsene og andre forstyrrende faktorer (se tabellen i kapitlet «Plassere babymonitoren»).  Inne i huset er driftsrekkevidden opptil 50 meter, og begrenses blant annet av antall og typer vegger og/eller tak som er mellom foreldreenheten og babyenheten.
Driftstiden på foreldreenheten antas å være opptil 10 timer. Hvorfor er driftstiden på foreldreenheten min kortere enn dette?	Lysstyrken for video på foreldreenheten kan være satt for høyt, slik at foreldreenheten bruker mye strøm. Reduser lysstyrken på foreldreenheten.  Foreldreenheten bruker mye strøm når videoskjermen er slått på konstant. Aktiver Audio-, Vox- eller Eco-modus på menyen på foreldreenheten for å øke driftstiden (se kapitlet «Funksjoner», avsnittene «Lydmodus», «Vox-modus» eller «Eco-modus»).
	Volumet på foreldreenheten kan være satt for høyt, slik at foreldreenheten bruker mye strøm. Reduser volumet på foreldreenheten.  Som for alle andre oppladbare elektroniske enheter reduseres batterikapasiteten etter lengre tids bruk.

## VIDEOSKJERM

Spørsmål	Svar
Hvorfor er det forstyrrelser i foreldreenheten? Hvorfor flimrer videodisplayet på foreldreenheten?	<p>Det kan oppstå forstyrrelser når foreldreenheten er utenfor rekkevidden til babyenheten. Det kan også oppstå forstyrrelser hvis det er for mange vegger eller etasjer mellom foreldreenheten og babyenheten, eller hvis andre trådløse enheter på 2,4 GHz er slått på (f.eks. mikrobølgeovn, trådløse ruter).</p> <p>Hvis du har flere enn to sett med babymonitører, kan det oppstå forstyrrelser. Hold disse to babyenheten unna hverandre – ideelt sett i separate rom.</p> <p>Sett foreldreenheten et annet sted, nærmere babyenheten, eller slå av andre trådløse enheter.</p> <p>Det oppladbare batteriet på foreldreenheten må kanskje lades opp.</p>
Hvorfor er det ikke bilde på videoskjermen når koblingslampen lyser grønt?	<p>Foreldreenheten kan være i Audio-, Vox- eller Eco-modus. Trykk på modusknappen på høyre side av foreldreenheten for å bytte modus (se avsnittet «Moduser»).</p>
Hvorfor er ikke bildet på videodisplayet tydelig?	<p>Lysstyrken på skjermen kan være stilt for lavt. Øk lysstyrken på skjermen på foreldreenheten ved å bruke kontrollknappen i midten (se avsnittet «Lysstyrke»).</p> <p>Kanskje linsen på babyenheten er skitten. Rengjør linsen med en tørr klut.</p> <p>Babyenheten kan være for langt unna babyen. Kontroller at babyenheten ikke er mer enn 1,5 meter unna babyen for optimal videokvalitet. Faren for kvelning øker hvis enheten er under 1 meter unna babyen.</p>

## Generell informasjon

Oppladbart litium-ion-batteri (2600 mAh)

Wi-Fi-frekvensbånd: IEEE 802.11 b/g/n 2,4 GHz.

Maksimal radiofrekvens effekt:  $\leq 20$  dBm

Strømforsyning:

Modell: ASSA105x-050100

x = E (EU-støpsel) / x = B (Britisk støpsel)

x = C (AU-støpsel) / x = J (BR-støpsel)

Inngang: 100-240 V~, 50/60 Hz, 0,35 A

Utgangseffekt: 5,0 V === 1,0 A, 5,0 W

Gjennomsnittlig aktiv effektivitet:  $>73,6$  %

Strømforbruk utenom lading:  $< 0,10$  W

## Veggmontering

Utskriftsanvisninger:

Skriv ut denne siden i 100 % skala og bruk malen til å markere posisjonen for hullene for skriene på veggen nøyaktig.

