

PHILIPS

AVENT

SCD882



Manuale dell'utente

Indice

Introduzione	4
Descrizione generale	4
Informazioni di sicurezza importanti	5
IMPORTANTE	5
Preparazione per l'uso	7
Unità bambino	7
Unità genitore	7
Fornitura di aggiornamenti sulla sicurezza	8
Utilizzo del baby monitor	9
Collegamento dell'unità genitore e unità bambino	9
Posizionamento del baby monitor	10
Funzioni e impostazioni	12
Volume	12
Luminosità	13
Modalità	13
Suoni rilassanti	16
Funzione di richiamo	19
Funzioni del menu	19
Gancio per cintura	23
Borsa da viaggio	23
Pulizia e manutenzione	24
Conservazione	25
Ordinazione degli accessori	25
Riciclabile	25
Informazioni per il rispetto ambientale	26
Rimozione della batteria ricaricabile integrata	26
Supporto	26
Domande frequenti	27
Montaggio a parete	33

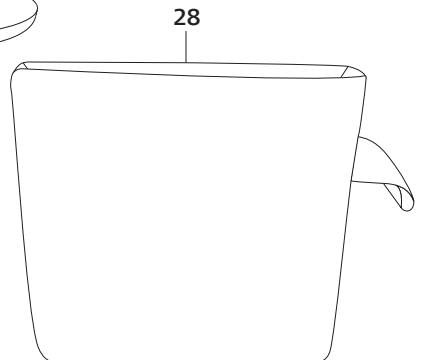
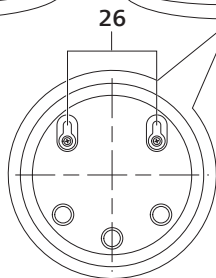
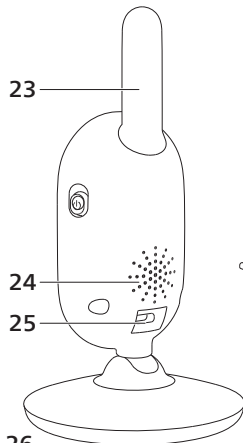
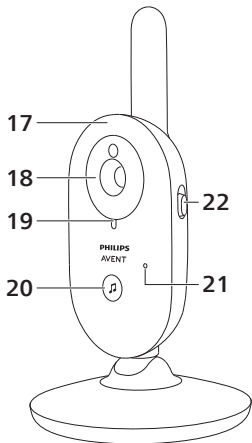
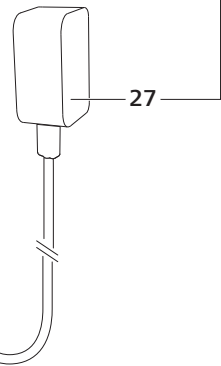
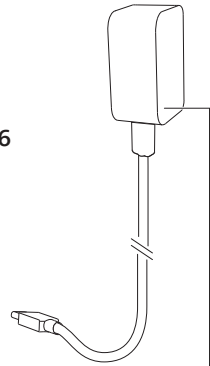
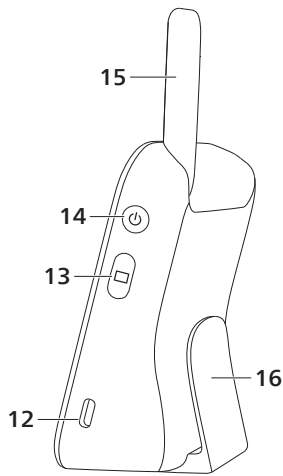
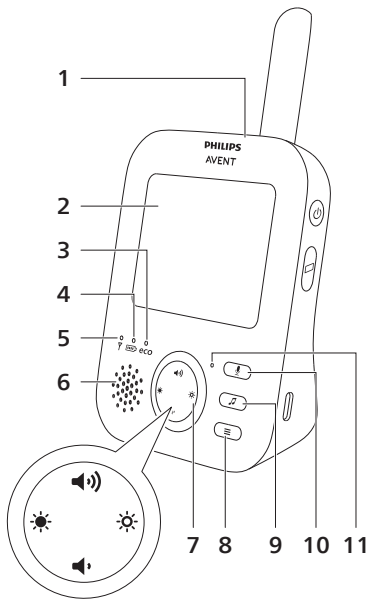

Introduzione

Congratulazioni per l'acquisto e benvenuti in Philips Avent! Per ottenere tutti i vantaggi dell'assistenza fornita da Philips Avent, registrare il prodotto sul sito www.philips.com/welcome.

Il baby monitor video Philips Avent fornisce funzionalità di supporto costante e consente di controllare il bambino di giorno e di notte da qualsiasi parte della casa. La tecnologia digitale più recente garantisce un suono chiaro e l'immagine più nitida possibile del bambino. Ciò fornisce un ulteriore senso di sicurezza senza entrare nella stanza del bambino e disturbarne il sonno.

Descrizione generale

- 1 Unità genitore
- 2 Display
- 3 Spia Eco
- 4 Spia dello stato della batteria
- 5 Spia di collegamento
- 6 Altoparlante
- 7 Pulsante di comando (navigazione dei menu/volume/luminosità)
- 8 Pulsante Menu
- 9 Pulsante suono rilassante
- 10 Pulsante di richiamo
- 11 Microfono
- 12 Presa per alimentatore
- 13 Pulsante modalità
- 14 Pulsante on/off
- 15 Antenna
- 16 Gancio per cintura
- 17 Unità bambino
- 18 Videocamera
- 19 Spia di accensione
- 20 Pulsante on/off dei suoni rilassanti
- 21 Microfono
- 22 Cursore on/off
- 23 Antenna
- 24 Altoparlante
- 25 Presa per alimentatore
- 26 Fori per montaggio a parete
- 27 Adattatore (2x)
- 28 Borsa da viaggio

Informazioni di sicurezza importanti

Prima di utilizzare l'apparecchio, leggere attentamente queste informazioni importanti e conservarle per eventuali riferimenti futuri.

IMPORTANTE

Questo baby monitor è destinato ad aiutare i genitori, ma non può sostituire una supervisione corretta e responsabile da parte di un adulto e non deve essere utilizzato a tale scopo.

Non lasciare mai il bambino da solo in casa. Assicurarsi sempre che sia presente qualcuno che si occupi del bambino e delle sue esigenze.

Esclusione di responsabilità

L'utilizzo di questo baby monitor è a rischio dell'utente. Koninklijke Philips N.V. e le società affiliate non sono responsabili del funzionamento di questo baby monitor o dell'uso dello stesso, quindi declinano qualsiasi responsabilità.

Pericolo

- Non immergere alcuna parte del baby monitor in acqua o altri liquidi. Non posizionare l'apparecchio dove potrebbe essere bagnato da acqua o altri liquidi. Non utilizzare il baby monitor in luoghi umidi o in prossimità dell'acqua.
- Non posizionare mai alcun oggetto sopra il baby monitor e non coprirlo. Non ostruire le aperture per la ventilazione. Eseguire l'installazione in base alle istruzioni del produttore.

Avvertenza

- Cavo lungo. Pericolo di strangolamento!
- Prima di collegare l'apparecchio, verificare che la tensione riportata sull'adattatore corrisponda alla tensione disponibile.
- Non modificare né tagliare alcuna parte dell'adattatore e del relativo cavo per evitare situazioni pericolose.
- Utilizzare esclusivamente l'adattatore in dotazione.
- Nel caso in cui l'adattatore fosse danneggiato, dovrà essere sostituito esclusivamente con un adattatore originale al fine di evitare situazioni pericolose.
- Quest'apparecchio può essere usato da bambini di età superiore agli 8 anni e da persone con capacità mentali, fisiche o sensoriali ridotte, prive di esperienza o conoscenze adatte a condizione che tali persone abbiano ricevuto assistenza o formazione per utilizzare l'apparecchio in maniera sicura e capiscano i potenziali pericoli associati a tale uso. Evitare che i bambini giochino con l'apparecchio. Le operazioni di pulizia e manutenzione non devono essere eseguite da bambini senza la supervisione di un adulto.
- Proteggere il cavo di alimentazione per evitare che sia calpestato o schiacciato, in particolare vicino alle prese standard o multiple oppure nel punto in cui esce dall'apparecchio.
- Accertarsi di posizionare il baby monitor in modo che il relativo cavo non ostruisca la porta o il passaggio. Se si posiziona il baby monitor su un tavolo o un mobiletto basso, evitare che il cavo di alimentazione penda dal bordo del tavolo o del mobiletto. Assicurarsi che il cavo non poggi sul pavimento in un punto in cui si potrebbe inciampare.

- Tenere i materiali di imballaggio (buste di plastica, protezioni in cartone e così via) fuori dalla portata dei bambini poiché non sono giocattoli.
- Per evitare il rischio di scosse elettriche, non aprire l'alloggiamento dell'unità bambino o genitore.

Istruzioni di sicurezza per le batterie

- Utilizzare il prodotto esclusivamente per lo scopo previsto. Prima di utilizzare il prodotto, i relativi accessori e le batterie, leggere attentamente queste informazioni e conservarle per riferimenti futuri. L'uso improprio può causare pericoli o lesioni gravi. Gli accessori forniti possono variare in base ai differenti prodotti.
- Utilizzare solo accessori e materiali di consumo originali Philips. Utilizzare solo unità di alimentazione rimovibili serie ASSA105x-050100 (x = B, C, E o J).
- Caricare, utilizzare e riporre il prodotto in un ambiente con temperatura compresa tra 0 °C e 40 °C.
- Tenere il prodotto e le batterie lontano dal fuoco e non esporli alla luce diretta del sole o a temperature elevate.
- Se il prodotto si surriscalda in modo anomalo, emana un odore strano, cambia colore o se la ricarica richiede più tempo del solito, interromperne l'utilizzo e la ricarica e contattare Philips.
- Non collocare i prodotti e le batterie in forni a microonde o su fornelli a induzione.
- Non aprire, modificare, forare, danneggiare o smontare il prodotto o le batterie per evitare il surriscaldamento di queste ultime o il rilascio di sostanze tossiche o pericolose. Non provocare cortocircuiti, sovraccarichi o inversione della carica delle batterie.
- Se le batterie sono danneggiate o perdono, evitare il contatto con la pelle o gli occhi. Se ciò dovesse accadere, sciacquare immediatamente con acqua e rivolgersi a un medico.

Attenzione

- Non installare l'apparecchio vicino a fonti di calore come radiatori, termoregolatori, stufe o altri apparecchi (inclusi gli amplificatori) che producono calore.
- Assicurarsi di avere le mani asciutte prima di maneggiare l'adattatore, le spine e il cavo di alimentazione.
- Tutti i contrassegni necessari sull'unità bambino, sull'unità genitore e sull'alimentatore si trovano sulla parte inferiore dell'unità bambino, dell'unità genitore e dell'alimentatore.

Dichiarazione di conformità

Con la presente, Philips Consumer Lifestyle, B.V. dichiara che le apparecchiature radio SCD881, SCD882, SCD891 e SCD892 sono conformi ai requisiti essenziali e ad altre disposizioni applicabili della Direttiva 2014/53/UE. Il testo completo della Dichiarazione di conformità (DoC) della Comunità Europea è disponibile online all'indirizzo www.philips.com/support.

Campi elettromagnetici (EMF)

Questo prodotto è conforme a tutti gli standard e alle norme relativi all'esposizione ai campi elettromagnetici.

Preparazione per l'uso

Unità bambino

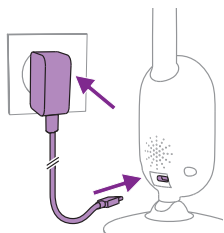

Inserire l'adattatore di alimentazione nell'unità bambino e quindi nella presa di corrente.

Unità genitore

L'unità genitore funziona con una batteria ricaricabile agli ioni di litio incorporata.

Procedere come segue per caricare l'unità genitore:

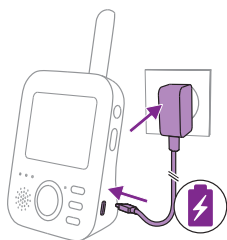

Inserire l'adattatore di alimentazione nella presa dell'unità genitore e quindi nella presa di corrente.

La spia di stato della batteria diventa arancione per indicare che l'apparecchio è in carica.

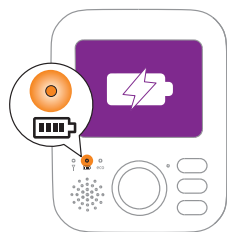

Nota: quando l'unità genitore è spenta con l'adattatore di alimentazione collegato, il display si accende e viene visualizzata l'icona di ricarica a indicare che l'apparecchio è in fase di ricarica. Dopo 5 secondi, il display si spegne.

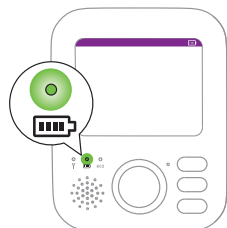

Quando la batteria è completamente carica, la spia dello stato della batteria si accenderà in verde.

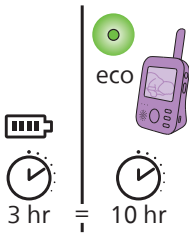

Dopo averla caricata per 3 ore, l'unità genitore può essere utilizzata senza fili per circa 10 ore in modalità Eco.

Se l'unità genitore rimane accesa durante l'operazione, la ricarica richiede un tempo approssimativamente doppio.

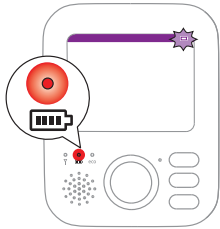

Se la batteria ricaricabile dell'unità genitore è quasi scarica, la spia di stato della batteria si accende in rosso e l'unità genitore emette un segnale acustico.

Se la batteria ricaricabile è completamente scarica e l'unità genitore non è collegata all'impianto elettrico, quest'ultima si spegnerà automaticamente e la connessione con l'unità bambino si interromperà.

Nota: la batteria ricaricabile incorporata non può essere rimossa dal prodotto.

Nota: La batteria si carica gradualmente e molto lentamente, anche quando l'unità genitore è spenta.

Suggerimento: Per risparmiare la carica della batteria, spegnere l'unità genitore quando non è utilizzata.

Nota: Consigliamo di mantenere l'unità genitore collegata all'alimentazione per tutta la notte. Se la batteria dell'unità genitore si scarica durante la notte, emetterà un segnale acustico.

Fornitura di aggiornamenti sulla sicurezza

Monitoriamo costantemente la sicurezza del software utilizzato nel prodotto. Se necessario, gli aggiornamenti sulla sicurezza verranno forniti tramite gli aggiornamenti software. Gli aggiornamenti software possono inoltre essere forniti per offrire correzioni di bug e miglioramenti delle prestazioni o per introdurre nuove funzionalità del prodotto. Gli aggiornamenti possono essere forniti al firmware dell'unità bambino e dell'unità genitore. Gli aggiornamenti vengono forniti in modalità wireless al prodotto senza l'utilizzo di cavi o apparecchiature speciali. Philips fornirà gli aggiornamenti necessari per almeno i due anni successivi alla consegna del prodotto.

Utilizzo del baby monitor

Collegamento dell'unità genitore e unità bambino

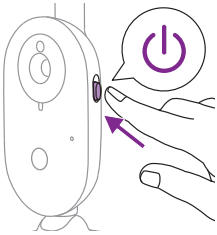

- 1 Spostare verso l'alto il cursore on/off dell'unità bambino sulla posizione ON.

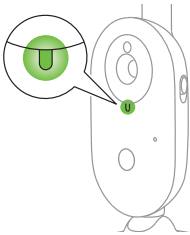

- 2 Quando l'unità bambino è accesa, la spia di accensione sull'unità diventa verde.

Nota: La spia di accensione sull'unità bambino è sempre verde, anche se non vi è collegamento con l'unità genitore.

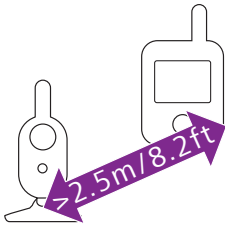

- 3 Accertarsi che l'unità genitore e l'unità bambino si trovino ad almeno 2,5 metri di distanza l'una dall'altra per evitare un ritorno acustico.

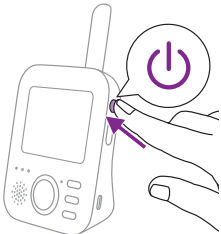

- 4 Premere il pulsante on/off sull'unità genitore per 1 secondo per accenderla.

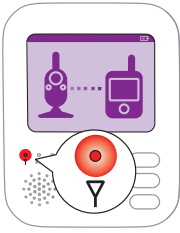

Il display si accende, l'immagine di collegamento in corso viene visualizzata sul display e la spia di collegamento diventa rossa. L'unità genitore inizia a cercare l'unità bambino.



Quando l'unità genitore e l'unità bambino sono collegate, la spia di collegamento diventa verde sull'unità genitore e una o più barre vengono visualizzate sul display.

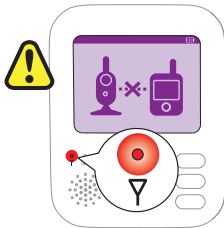

Nota: sono necessari meno di 10 secondi per stabilire il collegamento tra l'unità genitore e l'unità bambino.

Quando l'unità bambino è spenta, l'unità genitore mostrerà l'immagine di fuori portata. Accertarsi che l'unità bambino sia accesa. Se non è stato stabilito un collegamento, la relativa spia diventa rossa, l'unità genitore emette un segnale acustico ogni 20 secondi e sul display compare l'immagine di fuori portata.

Posizionamento del baby monitor

Avvertenza: il cavo dell'unità bambino costituisce un potenziale rischio di strangolamento. Accertarsi che l'unità bambino e il relativo cavo siano ad almeno 1 metro di distanza dal bambino. Non posizionare il baby monitor nel lettino o nel box del bambino.

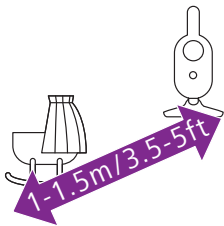

- 1 Per il rilevamento ottimale dell'audio, assicurarsi che l'unità bambino non si trovi a più di 1,5 metri dal bambino. Assicurarsi che l'unità bambino si trovi ad almeno 1 metro di distanza dal bambino per evitare il rischio di strangolamento.

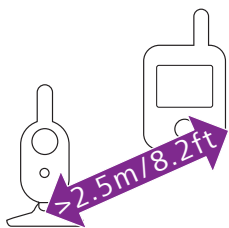

- 2 Posizionare l'unità genitore nell'ambito della portata di funzionamento dell'unità bambino. Assicurarsi che si trovi ad almeno 2,5 metri di distanza dall'unità bambino per evitare un ritorno acustico.

Nota: se si utilizza un telefono cordless, un video wireless, una rete Wi-Fi, un forno a microonde o un dispositivo Bluetooth sulla frequenza di 2,4 GHz e si rilevano interferenze sull'unità genitore o sull'unità bambino, spostare l'unità genitore finché l'interferenza non scompare.

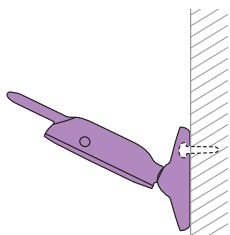

- 3 L'unità bambino può essere posizionata in due modi:
- a Posizionare l'unità bambino su una superficie orizzontale stabile.
 - b Fissare l'unità bambino alla parete con le viti.

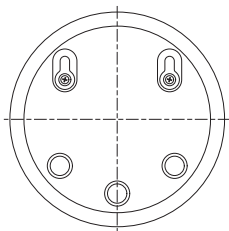

Suggerimento: alla fine del presente manuale dell'utente è riportato un modello per il montaggio a parete dell'unità bambino (consultare "Montaggio a parete").

Suggerimento: utilizzando il modello fornito, segnare sul muro la posizione esatta dei fori per le viti.

Suggerimento: posizionare l'unità bambino in alto per avere una visuale ottimale del lettino o del box del bambino.

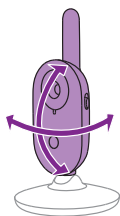

- 4 Regolare la posizione dell'unità bambino in modo che offra la migliore visibilità del bambino. L'unità bambino può essere ruotata e posizionata nel modo desiderato.

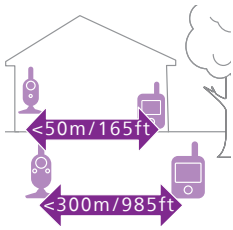

Portata di funzionamento

La portata di funzionamento è di massimo 50 metri al chiuso e 300 metri all'aperto. La portata di funzionamento del baby monitor varia a seconda dell'ambiente circostante e dei fattori che possono causare interferenze. I materiali bagnati e umidi causano un'interferenza tale da ridurre la portata fino al 100%.

Materiali asciutti	Spessore dei materiali	Perdita di portata
Legno, gesso, cartone, vetro (privo di metalli, fili o piombo)	< 30 cm	0-10 %
Mattoni, legno compensato	< 30 cm	5-35 %
Cemento armato	< 30 cm	30-100 %
Grate o barre metalliche	< 1 cm	90-100 %
Lastre di metallo o alluminio	< 1 cm	100 %

Funzioni e impostazioni

Volume

È possibile regolare il volume dell'altoparlante dell'unità genitore sul livello desiderato.

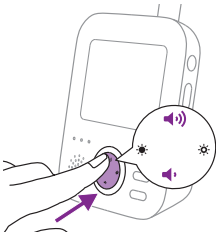

- 1 Premere la parte superiore o inferiore del pulsante di controllo per regolare il volume.



Suggerimento: accertarsi di regolare il volume in base alle condizioni del momento.

Sul display compare la barra del volume per indicare il volume selezionato.

Nota: se si imposta il volume su un livello alto, l'unità genitore consumerà più energia.

Nota: quando la barra di volume è al minimo, il volume è disattivato. Sulla barra di stato dell'unità genitore compare l'icona dell'audio disattivato e si ricevono solo avvisi e video dall'unità genitore.

Luminosità

È possibile regolare la luminosità del display e delle spie dell'unità genitore sul livello desiderato.

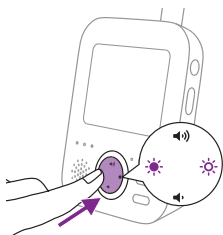

- 1 Premere la parte sinistra o destra del pulsante di controllo per regolare la luminosità. In questo modo, è possibile regolare contemporaneamente la luminosità del display e delle spie dell'unità genitore.



Sul display compare la barra della luminosità per indicare il livello di luminosità selezionato. La barra della luminosità mostra cinque livelli. Il display mostra cinque livelli di luminosità. Le spie dall'unità genitore mostrano due livelli di luminosità. Se la barra della luminosità è al primo e al secondo livello, la luminosità delle spie risulterà ridotta. Se la barra della luminosità è al terzo, al quarto o al massimo livello, la luminosità delle spie risulterà aumentata.



Nota: se la luminosità viene impostata su un livello alto, l'unità genitore consumerà più energia.

Modalità

Il baby monitor ha quattro diverse modalità che consentono di scegliere il modo in cui tenere sotto controllo il bambino: Video, Audio, Vox ed Eco.

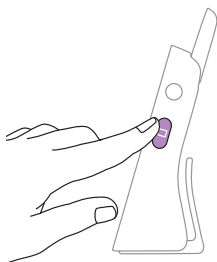

Con l'unità bambino accesa, è possibile alternare le quattro modalità premendo il pulsante relativo alla modalità sul lato dell'unità genitore. Sul display viene visualizzata la modalità selezionata. La modalità selezionata è indicata anche nella barra di stato. All'accensione del dispositivo, sarà attiva la modalità utilizzata per ultima.

Modalità video

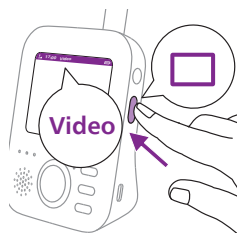

Per attivare la modalità Video, premere il pulsante della modalità sul lato dell'unità genitore.



Quando la modalità Video è attivata, lo schermo è sempre acceso per consentire di vedere il bambino. Tutti i suoni vengono trasmessi direttamente all'unità genitore.



Nota: impostare il livello di sensibilità su "molto alto" per riprodurre un suono costante sull'unità genitore. Consultare la sezione "Sensibilità" per ulteriori informazioni.

Modalità audio



1 Per attivare la modalità Audio, premere il pulsante della modalità sul lato dell'unità genitore.

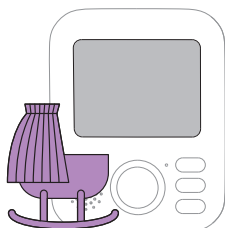

Quando la modalità Audio è attivata, il display dell'unità genitore si spegne. Dopo 3 secondi il display si spegnerà completamente e la barra di stato scomparirà.

Nota: la barra di stato non è visibile quando il display è spento.



Nota: la spia di collegamento mostra che l'unità genitore è ancora accesa e collegata all'unità bambino.

Nota: quando il livello di sensibilità non è impostato su "molto alto", i suoni bassi verranno soppressi.

Nota: impostare il livello di sensibilità su "molto alto" per riprodurre un suono costante sull'unità genitore. Consultare la sezione "Sensibilità" per ulteriori informazioni.

Tutti i suoni vengono trasmessi costantemente all'unità genitore. Se il bambino piange, il display dell'unità genitore resta spento, ma i suoni rilevati dall'unità bambino vengono trasmessi all'unità genitore.

Modalità Vox

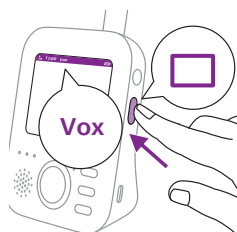

- 1 Per attivare la modalità Vox, premere il pulsante della modalità sul lato dell'unità genitore.

Nota: quando il display è acceso, la modalità selezionata viene mostrata nella barra di stato. La barra di stato non è visibile quando il display è spento.

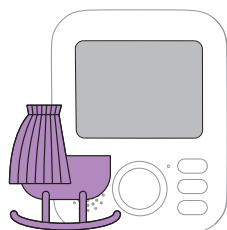

Quando la modalità Vox è attivata, il display e l'audio dell'unità genitore si disattivano se non viene rilevato alcun suono entro 20 secondi.



Quando il suono viene rilevato dall'unità bambino, il display e l'audio dell'unità genitore vengono attivati immediatamente. I suoni vengono trasmessi all'unità genitore.

Nota: il livello audio minimo per attivare il suono e il display è definito dall'impostazione di sensibilità.

Modalità eco



- 1 Per attivare la modalità Eco, premere il pulsante della modalità sul lato dell'unità genitore.

Nota: quando il display è attivo, la modalità selezionata sarà visibile nella barra di stato. la barra di stato non è visibile quando il display è spento.

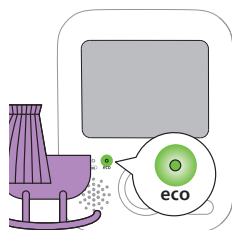

Quando la modalità Eco è attivata, il display e l'audio dell'unità genitore si disattivano se non viene rilevato alcun suono entro 20 secondi. La spia Eco si accende in verde per indicare che la modalità Eco è attivata. In modalità Eco, le trasmissioni del display e dell'audio sono disattivate.



Quando il suono viene rilevato dall'unità bambino, il display e l'audio dell'unità genitore vengono attivati immediatamente. I suoni vengono trasmessi all'unità genitore.

Nota: il livello audio minimo per attivare il suono e il display è definito dall'impostazione di sensibilità.

Suoni rilassanti

È possibile attivare la funzione suono rilassante dall'unità genitore o dall'unità bambino.

Per attivare la funzione suono rilassante dall'unità genitore, attenersi alle seguenti istruzioni:

Selezione del suono rilassante

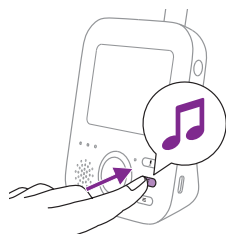

- 1 Premere il pulsante del suono rilassante sull'unità genitore per aprire il menu dei suoni rilassanti.

Nota: la pressione del pulsante del suono rilassante mentre il relativo menu è già aperto comporterà la chiusura del menu.

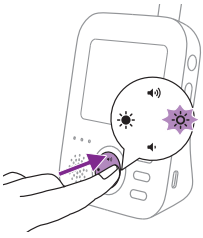

- Per accedere all'elenco dei suoni rilassanti, premere la parte destra del pulsante di controllo.

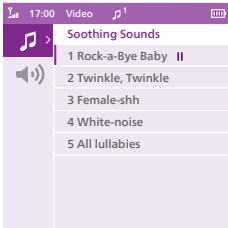

- Premere la parte superiore o inferiore del pulsante di controllo per scorrere l'elenco dei suoni rilassanti.

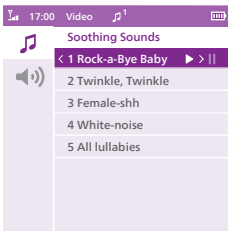

- Per riprodurre uno specifico suono rilassante, premere la parte destra del pulsante di controllo. Per mettere in pausa il suono rilassante, premere nuovamente la parte destra del pulsante di controllo.
- La barra di stato dell'unità genitore mostra il numero di suoni rilassanti che vengono riprodotti e ripetuti.



La riproduzione del suono rilassante sull'unità bambino viene avviata e ripetuta continuamente per circa 15 minuti.

Suggerimento: per ripetere tutte le ninne nanne, selezionare Tutte le ninne nanne nell'elenco.

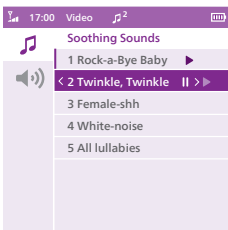

- Per selezionare un altro suono rilassante nell'elenco, scorrere verso l'alto o verso il basso con il pulsante di controllo. Premere la parte destra del pulsante di controllo per riprodurre il suono rilassante selezionato.
- Per interrompere la riproduzione del suono rilassante, premere nuovamente il relativo pulsante sull'unità genitore. Per mettere in pausa il suono rilassante in fase di riproduzione, premere ancora una volta la parte destra del pulsante di controllo.

Volume del suono rilassante

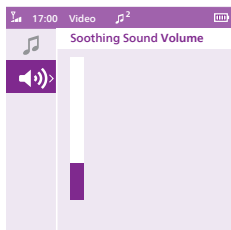

- 1 Premere il pulsante del suono rilassante, quindi la parte inferiore del pulsante di controllo per selezionare le opzioni del volume del menu dei suoni rilassanti. Per accedere ai livelli di volume del suono rilassante, premere la parte destra del pulsante di controllo.

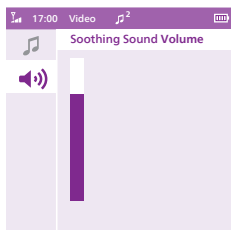

- 2 Premere la parte superiore o inferiore del pulsante di controllo per regolare il volume.

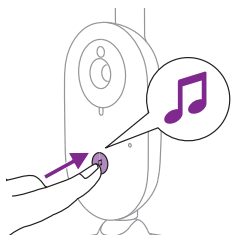

Per attivare la funzione suono rilassante dall'unità bambino, premere il pulsante on/off del suono rilassante su tale unità.



Il suono rilassante selezionato per ultimo sull'unità genitore viene riprodotto sull'unità bambino e si ripete continuamente per circa 15 minuti. Per interrompere il suono rilassante sull'unità bambino, premere il pulsante on/off del suono rilassante su tale unità.

Funzione di richiamo

Per parlare con il bambino, è possibile utilizzare il pulsante di richiamo sull'unità genitore.



- 1 Tenere premuto il pulsante di richiamo sull'unità genitore.
- 2 Parlare chiaramente nel microfono sulla parte anteriore dell'unità genitore da una distanza di 15-30 cm.

Finché si tiene premuto il pulsante di richiamo, viene stabilito un collegamento audio aperto all'unità bambino. Il display dell'unità genitore mostra l'icona di richiamo, che indica il collegamento attivo.

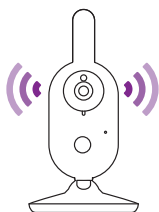

- 3 Dopo aver parlato, rilasciare il pulsante di richiamo.

Nota: finché si tiene premuto il pulsante di richiamo, l'unità genitore non è in grado di ricevere i suoni che provengono dall'unità bambino e qualsiasi suono rilassante in riproduzione viene interrotto. Tuttavia, quando si rilascia il pulsante di richiamo, il suono rilassante continuerà a essere riprodotto.

Funzioni del menu

Tutte le funzioni descritte nelle sezioni seguenti possono essere attivate utilizzando il menu dell'unità genitore.

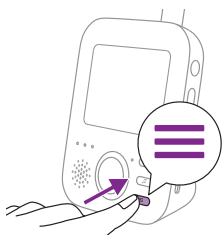

- 1 Premere il pulsante Menu per accedere al menu.

Nota: per uscire dal menu, premere nuovamente il pulsante.

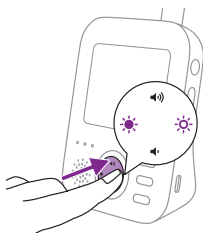

- 2 Usare il pulsante di controllo per spostarsi nel menu. La voce di menu selezionata è evidenziata in viola.

Nota: se si è selezionato un sottomenu e si desidera alternare le funzioni, premere la parte sinistra del pulsante di controllo per tornare al menu principale.

- 3 Premere la parte superiore o inferiore del pulsante di controllo per scorrere tra le varie voci di menu.

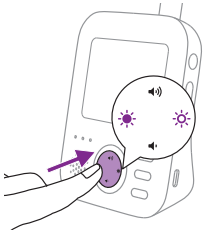

Quando ci si sposta fra le funzioni del menu e non si desidera salvare alcuna modifica, premere il pulsante Menu. Si uscirà dal menu senza modificare alcuna impostazione.

Nota: se si è selezionato il menu ma non si preme alcun pulsante per 5 secondi, si uscirà senza salvare le modifiche alle impostazioni.

Sensibilità

Il livello di sensibilità dell'unità bambino determina ciò che si sente attraverso l'unità genitore. Quando il livello è impostato su alto, si percepiranno diversi suoni, compresi i suoni di sottofondo più lievi. Quando è impostato un livello basso di sensibilità, si sentiranno solo i suoni più forti.

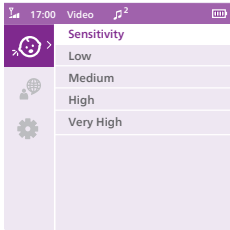

- 1 Per accedere ai livelli di sensibilità, premere la parte destra del pulsante di controllo.

Nota: per uscire dal menu, premere nuovamente la parte sinistra del pulsante di controllo.

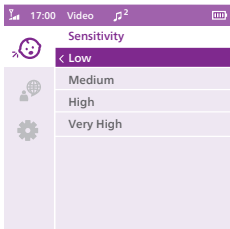

- 2 Per selezionare il livello di sensibilità desiderato, premere la parte superiore o inferiore del pulsante di controllo.

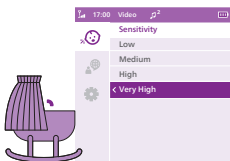

Se il bambino emette solo suoni lievi, è necessario impostare la sensibilità dell'unità bambino su un livello elevato sull'unità genitore.

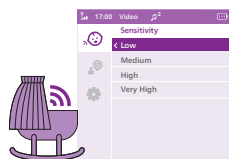

Più il bambino è rumoroso, più la sensibilità può essere impostata su un livello basso sull'unità genitore.

Nota: in modalità Audio e Video verrà riprodotto un suono continuo quando il livello di sensibilità è "molto alto". In caso contrario, i suoni lievi saranno disattivati.

Suggerimento: il livello di sensibilità può essere regolato in modo tale da poter sentire il bambino senza l'interferenza di altri suoni. Se vi è molto rumore di sottofondo, ridurre la sensibilità in modo tale da non sentire tali suoni sull'unità genitore.

- 3 Premere la parte sinistra del pulsante di controllo per salvare la nuova impostazione e tornare al menu principale.

Lingua

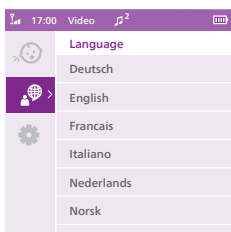

- 1 Per accedere all'elenco delle lingue, premere la parte destra del pulsante di controllo.
- 2 Per selezionare la lingua desiderata, premere la parte superiore o inferiore del pulsante di controllo.

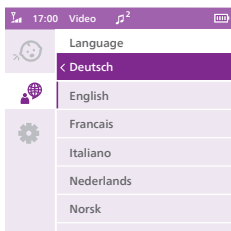

- 3 Premere la parte sinistra del pulsante di controllo per salvare la nuova impostazione e tornare al menu principale.

Impostazione

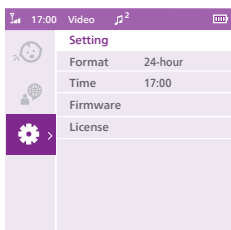

Premere la parte destra del pulsante di controllo per accedere al menu Impostazioni.

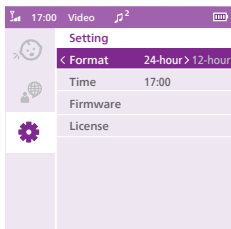

È possibile modificare il formato e l'impostazione dell'ora del baby monitor.

- 1 Premere la parte destra del pulsante di controllo per accedere all'opzione Formato ora.
- 2 Premere nuovamente la parte destra del pulsante di controllo per modificare il formato da 24 ore a 12 ore.

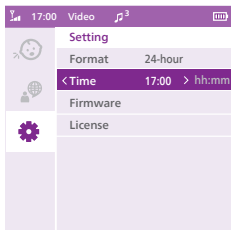

È possibile cambiare l'ora premendo la parte destra del pulsante di controllo per accedere all'opzione Impostazione ora.

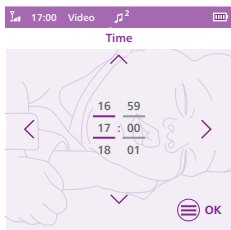

- 1 Premere la parte sinistra del pulsante di controllo per impostare l'ora e la parte destra per impostare i minuti. Premere la parte superiore o inferiore del pulsante di controllo per selezionare l'ora.
- 2 Premere il pulsante Menu per salvare la nuova impostazione dell'ora e tornare al menu principale.

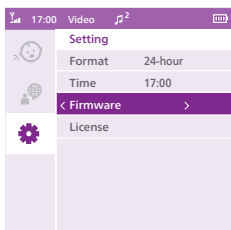

È possibile controllare la versione firmware dell'unità genitore e dell'unità bambino.

- 1 Per accedere all'opzione Versione firmware, premere la parte destra del pulsante di controllo.

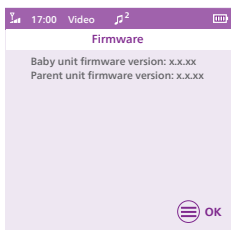

- 2 Il display mostra la versione del firmware dell'unità genitore e dell'unità bambino.

Il firmware del prodotto è stato progettato per potere essere aggiornato e correggere eventuali bug. Per una migliore esperienza, controllare regolarmente online se è disponibile una nuova versione del software. Per trovare l'ultima versione del firmware, visitare il sito Web www.philips.com/support.

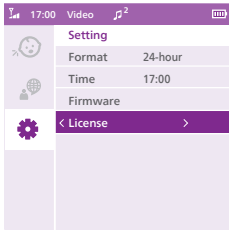

È possibile controllare la licenza software del baby monitor.

- 1 Premere la parte destra del pulsante di controllo per accedere all'opzione Licenza.

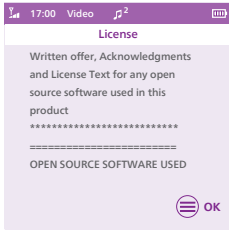

- 2 Il display mostra le informazioni sulla licenza del baby monitor.

Gancio per cintura

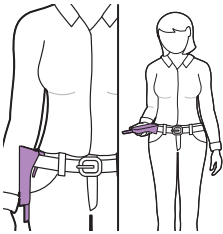

È possibile portare l'unità all'interno e all'esterno della casa attaccandola alla cintura con l'apposito gancio. In questo modo si potrà controllare il bambino anche mentre ci si sposta.

Nota: il display è ora capovolto, il che consente di vedere il bambino sullo schermo semplicemente sollevando l'unità genitore.

Borsa da viaggio

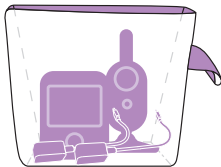

È possibile riporre l'unità genitore, l'unità bambino e gli adattatori nella borsa da viaggio in caso di spostamenti.

È anche possibile utilizzare la borsa da viaggio come contenitore per riporre l'apparecchio.

Nota: Controllare le istruzioni di lavaggio della borsa.

Pulizia e manutenzione

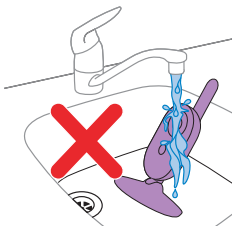

Avvertenza: non immergere l'unità genitore e quella bambino né i relativi alimentatori in acqua e non lavarli sotto l'acqua corrente.



Avvertenza: non utilizzare detersivi spray o liquidi.

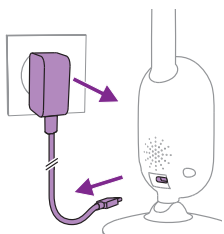

- 1** Spegner l'unità bambino e staccare l'alimentatore dall'unità bambino e dalla presa di corrente.



- 2** Pulire l'unità bambino con un panno asciutto.

Nota: le impronte o la sporcizia sull'obiettivo dell'unità bambino potrebbero incidere sulle prestazioni della videocamera. Evitare di toccare l'obiettivo con le dita.

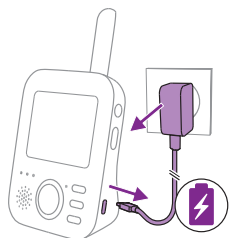

- 3** Spegner l'unità genitore e rimuovere l'adattatore di alimentazione da tale unità, quindi rimuovere l'adattatore dalla presa di corrente.

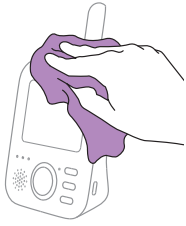

4 Pulire l'unità genitore con un panno asciutto.

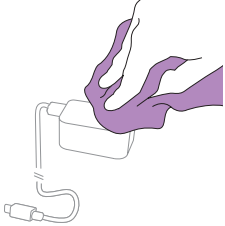

5 Pulire sempre gli adattatori con un panno asciutto.

Conservazione

Se non si utilizza il baby monitor per lunghi periodi di tempo, riporre l'unità genitore, l'unità bambino e gli adattatori in un luogo fresco e asciutto. È anche possibile riporre il baby monitor nella borsa da viaggio.

Ordinazione degli accessori

Per acquistare accessori o parti di ricambio, visitare il sito Web www.philips.com/parts-and-accessories o recarsi presso un rivenditore Philips. È anche possibile contattare il Centro Assistenza Clienti Philips del proprio Paese. Per i dettagli, fare riferimento all'opuscolo della garanzia internazionale.

Riciclabile



Questo simbolo indica che i prodotti elettrici e le batterie non devono essere smaltiti con i normali rifiuti domestici.

Ci sono due situazioni in cui potete restituire gratuitamente il prodotto vecchio a un rivenditore:

- 1 Quando acquistate un prodotto nuovo, potete restituire un prodotto simile al rivenditore.
- 2 Se non acquistate un prodotto nuovo, potete restituire prodotti con dimensioni inferiori a 25 cm (lunghezza, altezza e larghezza) ai rivenditori con superficie dedicata alla vendita di prodotti elettrici ed elettronici superiore ai 400 m².

In tutti gli altri casi, attenetevi alle normative di raccolta differenziata dei prodotti elettrici, elettronici e delle batterie ricaricabili in vigore nel vostro paese: un corretto smaltimento consente di evitare conseguenze negative per l'ambiente e la salute.

Informazioni per il rispetto ambientale

L'uso di qualsiasi imballo non necessario è stato evitato. Abbiamo prestato estrema attenzione al fatto che la confezione possa essere separata con facilità per il riciclo dei due materiali: cartone (scatola) e polietilene (sacchetti, schiuma protettiva).

Rimozione della batteria ricaricabile integrata

La batteria ricaricabile integrata deve essere rimossa solo da un tecnico qualificato al momento dello smaltimento dell'apparecchio. Prima di rimuovere la batteria, assicurarsi che l'apparecchio sia scollegato dalla presa di corrente e che la batteria sia completamente scarica.

Nota: adottare tutte le misure di sicurezza necessarie quando si utilizzano utensili per aprire l'apparecchio e quando si smaltisce la batteria ricaricabile.

Nota: quando si maneggiano le batterie, assicurarsi che le mani, il prodotto e le batterie siano asciutte.

Nota: per evitare cortocircuiti accidentali delle batterie dopo la rimozione, non lasciare che i morsetti della batteria entrino in contatto con oggetti metallici (ad esempio monete, forcine, anelli). Non avvolgere le batterie in una pellicola di alluminio. Avvolgere i morsetti della batteria nel nastro adesivo o mettere le batterie in una busta di plastica prima di gettarle.

Procedimento:

- 1 Rimuovere i 2 piedini in gomma sulla parte inferiore dell'unità genitore.
- 2 Rimuovere le 2 viti a questo punto visibili sulla parte inferiore dell'unità genitore.
- 3 Rimuovere le 2 viti a fianco dell'etichetta di classificazione, rilasciare il gancio per cintura e aprire lo sportello del vano batteria facendolo scorrere.
- 4 Scollegare il cavo di collegamento della batteria (cavo nero-bianco-rosso).
- 5 Rimuovere la batteria.

Se nel proprio Paese non è presente alcun sistema di raccolta/riciclaggio dei prodotti elettronici, è possibile tutelare l'ambiente rimuovendo e riciclando la batteria prima di smaltire il prodotto.

Supporto

Per assistenza sul prodotto, visitare il sito Web www.philips.com/support.

Domande frequenti

In questo capitolo vengono riportati i problemi più comuni legati all'uso dell'apparecchio. Se non è possibile risolvere il problema con le informazioni riportate di seguito, visitare il sito www.philips.com/support per un elenco di domande frequenti oppure contattare il Centro assistenza clienti del proprio Paese.

COME UTILIZZARE/COLLEGARE LE UNITÀ

Domanda	Risposta
Perché la spia di alimentazione dell'unità bambino non si illumina quando accendo l'unità?	L'adattatore potrebbe non essere collegato correttamente alla presa di corrente. Collegare l'unità bambino all'adattatore e quest'ultimo alla presa di corrente. Quindi, portare il cursore on/off dell'unità bambino verso l'alto sulla posizione ON per stabilire un collegamento con l'unità genitore.
Perché l'unità genitore non si carica una volta inserita nella presa?	L'adattatore potrebbe non essere collegato correttamente alla presa di corrente. Assicurarsi di avere inserito correttamente l'adattatore nella presa di corrente. L'unità genitore potrebbe essere già completamente carica. La spia dello stato della batteria rimane verde quando la batteria è completamente carica e il dispositivo è collegato alla presa di corrente.
Perché l'unità bambino non si carica una volta inserita nella presa?	L'unità bambino non dispone di una funzione di ricarica e funziona solo quando è collegata alla presa di corrente.
Perché non è possibile stabilire una connessione? Perché di tanto in tanto si perde la connessione? Perché vi sono interferenze audio?	L'unità bambino e l'unità genitore potrebbero trovarsi vicine al limite massimo della portata di funzionamento oppure potrebbe essere presente un'interferenza da altri dispositivi wireless a 2,4 GHz. Provare a cambiare posizione, ridurre la distanza tra le unità o spegnere altri dispositivi wireless a 2,4 Ghz (laptop, telefoni cellulari, forni a microonde e così via). Possono trascorrere fino a 10 secondi prima che venga ristabilito il collegamento tra le unità. Se il segnale si interrompe, l'unità genitore emetterà un segnale acustico ogni 20 secondi. L'unità bambino e l'unità genitore potrebbero essere troppo vicine. È pertanto consigliabile mantenerle a una distanza di almeno 2,5 metri l'una dall'altra per evitare interferenze.
Cosa succede in caso di blackout?	Poiché è alimentata da una batteria ricaricabile, l'unità genitore continuerà a funzionare se la batteria è sufficientemente carica. Tuttavia l'unità bambino smetterà di funzionare perché non dispone di alcuna batteria ricaricabile e funziona solo se collegata a una presa di corrente. L'unità genitore emetterà un segnale acustico per indicare l'interruzione del collegamento con l'unità bambino. È possibile collegare temporaneamente l'unità bambino a un power bank in caso di blackout. Una volta ripristinata l'alimentazione, sarà possibile collegare l'unità bambino a una presa elettrica.

COME UTILIZZARE/COLLEGARE LE UNITÀ

Perché l'operazione di ricarica dell'unità genitore può richiedere più di 3 ore?

L'unità genitore potrebbe essere rimasta accesa durante la ricarica. Spegnerne l'unità genitore durante la ricarica per ridurre il tempo impiegato. Quando il display dell'unità genitore è costantemente acceso, la ricarica richiede più tempo.

La temperatura potrebbe aver superato la tolleranza di ricarica, causando una possibile interruzione del circuito di ricarica secondo un meccanismo di protezione di sicurezza. Per riavviare la ricarica, allontanare la stazione di ricarica da fonti di calore come radiatori, termoregolatori, stufe o altri apparecchi (inclusi gli amplificatori) che producono calore.

Perché è necessario tenere l'unità bambino e il relativo cavo ad almeno 1 m di distanza dal bambino?

Per evitare lo strangolamento con il cavo, posizionare sempre l'unità bambino e il relativo cavo ad almeno 1 m di distanza dal bambino.

Qual è la differenza tra le varie modalità utente sull'unità genitore: Video, Audio, Vox ed Eco?

Di seguito è riportato l'elenco di spiegazioni sulle modalità disponibili sul baby monitor.

* Modalità Video: lo schermo dell'unità genitore è sempre acceso. Si sentiranno costantemente i suoni se il livello di sensibilità è impostato su "molto alto". In caso contrario, i suoni lievi saranno disattivati.

* Modalità Audio: verrà attivato solo l'audio. Il display dell'unità genitore si spegne quando la modalità Audio è attivata. La spia di collegamento mostra che l'unità genitore è ancora accesa e collegata all'unità bambino. Tutta la normale corrispondenza con l'unità bambino è possibile tramite i pulsanti di richiamo, suono rilassante, menu e sensibilità.

* Modalità Vox: il display e l'audio dell'unità genitore si disattivano se non viene rilevato alcun suono entro 20 secondi (o non viene rilevato un suono al di sopra delle impostazioni di sensibilità). Il display e l'audio verranno attivati immediatamente quando il bambino piange e viene superata la soglia di sensibilità. Quando il suono scende sotto la relativa soglia, il video resterà attivo per 20 secondi. Quando viene premuto uno dei pulsanti di controllo (luminosità o volume), il dispositivo visualizzerà il video per circa 5 secondi. Anche il menu Suono rilassante è accessibile.

* Modalità eco: il display e l'audio dell'unità genitore si disattivano se non viene rilevato alcun suono per 20 secondi. La modalità Eco riduce il consumo energetico durante i momenti di tranquillità, pur mantenendo il collegamento al bambino. In modalità Eco, la spia LED Eco è verde e il dispositivo funzionerà in una modalità di collegamento diversa. In modalità Eco, l'unità genitore utilizza un meccanismo di ping di 2 secondi per verificare il collegamento con l'unità bambino anziché un collegamento a radiofrequenza continuo. Pertanto, in modalità Eco, anche l'unità bambino consumerà meno energia.

COME UTILIZZARE/COLLEGARE LE UNITÀ

L'unità genitore non risponde. Cosa devo fare? È possibile riprogrammare l'unità principale premendo contemporaneamente il pulsante on/off e il pulsante di navigazione verso il basso per circa 1 secondo. L'unità genitore si spegnerà. Per riaccendere l'unità genitore, premere ancora una volta il pulsante on/off. Le informazioni specifiche dell'utente archiviate nella memoria dell'unità genitore, come l'ora, la modalità utente, le impostazioni di luminosità, il volume e la selezione del suono rilassante non andranno perse.

INDICAZIONI SULL'UNITÀ GENITORE

Domanda

Risposta

Il LED della batteria sull'unità genitore diventa rosso. Cosa è possibile fare?

La batteria è scarica. Se non si collega l'unità genitore alla presa corrente quando il LED della batteria è diventato rosso e inizia ad emettere un segnale acustico, l'unità cesserà di funzionare dopo circa 60 minuti.

Impostare una luminosità e/o un volume inferiore per ridurre il consumo della batteria e collegare l'unità genitore alla presa di corrente con l'adattatore di alimentazione. (vedere il capitolo "Preparazione per l'uso").

Perché l'unità genitore emette un segnale acustico?

Il baby monitor emette un segnale acustico specifico per indicare il problema.

1 segnale acustico: l'unità genitore è spenta.

1 segnale acustico ogni 10 secondi per i primi 3 minuti. Successivamente, ogni minuto: la batteria dell'unità genitore si sta scaricando.

1 segnale acustico ogni 20 secondi: il collegamento tra l'unità genitore e l'unità bambino si è interrotto; l'icona del collegamento viene mostrata sullo schermo dell'unità genitore e il pulsante di collegamento è di colore rosso.

Cosa significa il colore del LED della batteria (verde, arancione, rosso o assente) per lo stato della batteria?

Quando l'unità genitore è collegata alla presa di corrente il colore della spia della batteria sarà come segue:

* Verde: la batteria è carica.

* Arancione: la batteria è in carica.

Quando l'unità genitore non è collegata alla presa di corrente, il colore della spia della batteria sarà come segue:

* Rosso: la batteria è quasi scarica (<10%)

* Spia LED assente: l'unità genitore non è collegata alla presa di corrente.

RUMORI/SUONI

Domanda	Risposta
Perché l'unità genitore e/o l'unità bambino producono un suono acuto?	<p>L'unità genitore e l'unità bambino potrebbero essere troppo vicine. Assicurarsi che l'unità genitore e l'unità bambino si trovino ad almeno 2,5 m di distanza l'una dall'altra.</p> <hr/> <p>Il volume dell'unità genitore potrebbe essere impostato su un livello troppo alto. Diminuire il volume dell'unità genitore.</p> <hr/> <p>Per le motivazioni relative all'emissione di un segnale acustico dall'unità genitore, vedere la domanda frequente "Perché l'unità genitore emette un segnale acustico?"</p>
Come posso disattivare il suono?	<p>Disattivare il dispositivo premendo la parte inferiore del pulsante di controllo. Se la barra del volume sullo schermo è completamente vuota, il volume è disattivato.</p>
Perché non si percepiscono suoni? Perché non si sente il bambino mentre piange? Perché il suono viene trasmesso parzialmente e non completamente?	<p>Il volume dell'unità genitore potrebbe essere impostato su un livello troppo basso o potrebbe essere disattivato. Premere la parte superiore del pulsante di controllo per aumentare il volume.</p> <hr/> <p>L'audio dell'unità genitore potrebbe essere disattivato; attivare il dispositivo premendo la parte superiore del pulsante di controllo e regolare il volume.</p> <hr/> <p>Se il livello di sensibilità è troppo basso, impostare un livello di sensibilità superiore nel menu dell'unità genitore.</p> <hr/> <p>L'unità bambino potrebbe essere troppo lontana dal bambino. Accertarsi che l'unità bambino non si trovi a più di 1,5 metri di distanza dal bambino per garantire il rilevamento ottimale del suono. Una distanza inferiore a 1 metro aumenta il rischio di strangolamento.</p>
Perché l'unità genitore reagisce troppo rapidamente ad altri suoni rispetto a quelli del bambino?	<p>L'unità bambino rileva anche i suoni non emessi dal bambino. Avvicinare l'unità bambino al bambino (rispettando sempre la distanza minima di 1 metro).</p> <hr/> <p>Il livello della sensibilità potrebbe essere troppo alto. Quando il bambino emette suoni bassi, la sensibilità deve essere impostata a un livello più alto. Tuttavia, il livello di sensibilità può essere regolato in base al volume dei suoni prodotti dal bambino. È possibile modificare la sensibilità del baby monitor nel menu dell'unità genitore.</p>
Perché l'unità genitore emette un ronzio?	<p>Quando l'unità genitore non si trova nel raggio d'azione dell'unità bambino, si potrebbero verificare delle interferenze. Può verificarsi inoltre un'interferenza se vi sono troppe pareti o soffitti tra l'unità genitore e l'unità bambino o se sono accesi altri dispositivi wireless a 2,4 GHz (ad esempio forni a microonde, router Wi-Fi).</p> <hr/> <p>Posizionare l'unità genitore in un luogo diverso (più vicino all'unità bambino) oppure spegnere eventuali altri dispositivi wireless.</p> <hr/> <p>Se questa risposta non è di aiuto, vedere l'altra domanda frequente "Perché l'unità genitore e/o l'unità bambino producono un rumore acuto?"</p>

RUMORI/SUONI

Per quanto tempo verrà riprodotto il suono rilassante dall'unità bambino?

Una volta selezionato un suono rilassante, questo verrà riprodotto continuamente per circa 15 minuti. Per riprodurre tutte le ninne nanne, selezionare Tutte le ninne nanne.

Come posso aumentare il volume del suono rilassante?

È possibile regolare il volume del suono rilassante sull'unità genitore, ma non sull'unità bambino. Premere il pulsante del suono rilassante sull'unità genitore per aprire il menu dei suoni rilassanti e regolare il volume.

DURATA / PORTATA DI FUNZIONAMENTO

Domanda

Risposta

Perché il baby monitor funziona a distanze molto inferiori rispetto a quanto indicato in questo manuale dell'utente?

La portata di funzionamento specificata di 300 metri è valida solo all'esterno, all'aria aperta e in linea d'aria. A seconda dell'ambiente circostante e di altri fattori di disturbo, la portata di funzionamento potrebbe risultare inferiore (vedere la tabella nel capitolo "Posizionamento del baby monitor").

All'interno delle mura domestiche, la portata operativa è di un massimo di 50 metri ed è inoltre limitata dal numero e dal tipo di pareti e/o soffitti interposti tra l'unità genitore e l'unità bambino.

L'autonomia dell'unità genitore dovrebbe essere fino a 10 ore. Perché quella della mia unità genitore è inferiore?

La luminosità del video dell'unità genitore potrebbe essere impostata su un livello troppo alto e ciò comporta un maggiore consumo di energia. Diminuire la luminosità dell'unità genitore.

L'unità genitore consuma molta energia quando il display video è acceso continuamente. Attivare la modalità Audio, Vox o Eco nel menu dell'unità genitore per aumentare l'autonomia (vedere il capitolo "Funzioni", sezioni "Modalità Audio", "Modalità Vox" o "Modalità Eco").

Il volume dell'unità genitore potrebbe essere impostato su un livello troppo alto e ciò comporta un maggiore consumo di energia. Diminuire il volume dell'unità genitore.

Come in ogni altro dispositivo elettronico ricaricabile, la capacità della batteria diminuisce dopo un lungo periodo di utilizzo.

DISPLAY VIDEO

Domanda	Risposta
Perché l'unità genitore è soggetta a interferenze? Perché si ha uno sfarfallio sul display dell'unità genitore?	Quando l'unità genitore non si trova nel raggio d'azione dell'unità bambino, si potrebbero verificare delle interferenze. Può verificarsi inoltre un'interferenza se vi sono troppe pareti o soffitti tra l'unità genitore e l'unità bambino o se sono accesi altri dispositivi wireless a 2,4 GHz (ad esempio forni a microonde, router Wi-Fi).
	È possibile che siano presenti più di 2 set di baby monitor e, di conseguenza, potrebbero verificarsi interferenze. Tenere le 2 unità di baby monitor a distanza, idealmente in stanze separate.
	Posizionare l'unità genitore in un luogo diverso (più vicino all'unità bambino) oppure spegnere eventuali altri dispositivi wireless.
	Potrebbe essere necessario ricaricare la batteria ricaricabile dell'unità genitore.
Perché non viene visualizzata alcuna immagine sul display video anche se la spia di collegamento è verde?	L'unità genitore potrebbe essere in modalità Audio, Vox o Eco. Per cambiare modalità, premere il pulsante relativo alle modalità sul lato destro dell'unità genitore (vedere la sezione "Modalità").
Perché l'immagine sul display non è nitida?	La luminosità del display potrebbe essere impostata su un livello troppo basso. Aumentare la luminosità del display sull'unità genitore utilizzando il pulsante di controllo al centro (vedere la sezione "Luminosità").
	L'obiettivo dell'unità bambino potrebbe essere sporco. Pulire l'obiettivo con un panno asciutto.
	L'unità bambino potrebbe essere troppo lontana dal bambino. Per il rilevamento ottimale del video, assicurarsi che l'unità bambino non si trovi a più di 1,5 metri di distanza dal bambino stesso. Una distanza inferiore a 1 metro aumenta il rischio di strangolamento.

Informazioni generali

Batteria ricaricabile agli ioni di litio (2600 mAh)
Banda di frequenza Wi-Fi: IEEE 802.11 b/g/n 2,4 GHz.
Massima potenza di radiofrequenza: ≤ 20 dBm

Unità di alimentazione:

Modello: ASSA105x-050100

x = E (spina UE) / x = B (spina UK)

x = C (spina AU) / x = J (spina BR)

Ingresso: 100-240 V~, 50/60 Hz, 0,35 A

Uscita: 5,0 V \equiv 1,0 A, 5,0 W

Rendimento medio in modo attivo: >73,6%

Consumo di energia senza carico: < 0,10 W

Montaggio a parete

Istruzioni di stampa:
stampare questa pagina in scala al 100% e utilizzare il modello per
contrassegnare con precisione sulla parete la posizione dei fori delle viti.

