

PHILIPS

AVENT

SCD891



Manual de utilizare

Cuprins

Introducere	4
Descriere generală	4
Informații importante privind siguranța	5
IMPORTANT	5
Pregătirea pentru utilizare	7
Unitatea pentru bebeluș	7
Unitatea pentru părinte	7
Furnizarea de actualizări de securitate	8
Utilizarea sistemului de monitorizare pentru bebeluș	9
Conectarea unității pentru părinte cu unitatea pentru bebeluș	9
Poziționarea sistemului de monitorizare pentru bebeluș	10
Caracteristici și setări	12
Volumul	12
Luminozitate	13
Ledurile pentru nivelul de sunet	13
Moduri	14
Lumina de veghe.....	17
Sunete liniștitoare	18
Intercomunicare	20
Funcțiile meniului.....	20
Clemă pentru curea.....	27
Curățare și întreținere	27
Depozitare	29
Comandarea accesoriilor	29
Reciclarea	29
Informații de mediu.....	29
Îndepărtarea bateriei reîncărcabile încorporate.....	30
Suport	30
Întrebări frecvente	31
Montarea pe perete	37

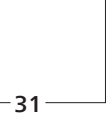
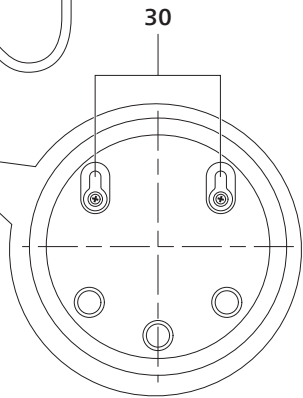
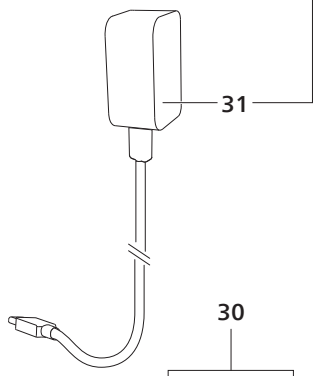
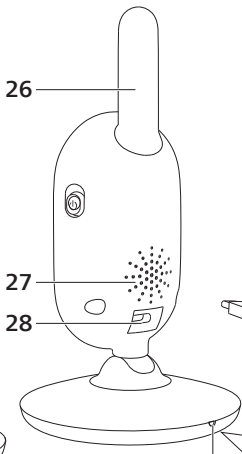
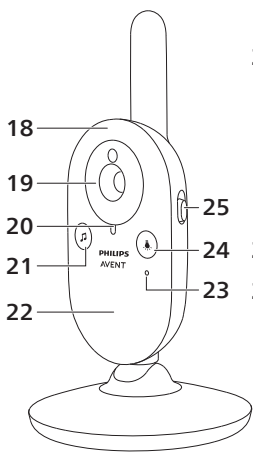
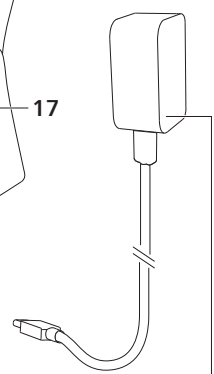
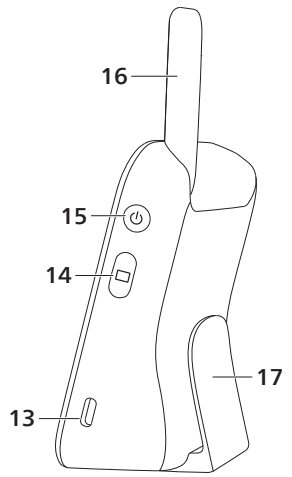
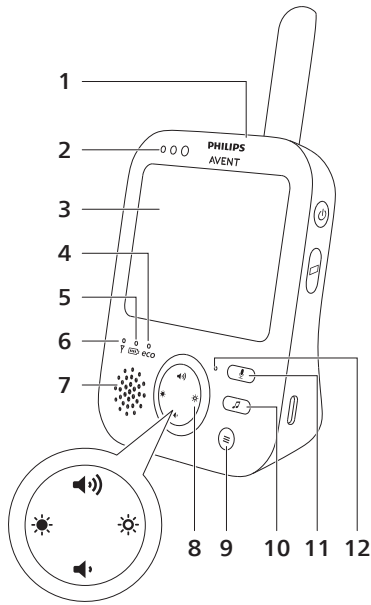

31

Introducere

Felicitări pentru achiziție și bun venit la Philips Avent! Pentru a beneficia pe deplin de asistența oferită de Philips Avent, înregistrează-ți produsul la www.philips.com/welcome.

Monitor video pentru bebeluș de la Philips AVENT vă asigură o asistență permanentă și vă permite să vă vedeți bebelușul pe durata zilei sau a nopții, de oriunde din casă. Cea mai nouă tehnologie digitală garantează un sunet de o claritate excepțională și cea mai clară imagine a bebelușului dvs. Acest lucru vă dă un sentiment suplimentar de siguranță, fără a intra în camera bebelușului dvs. și a-i deranja somnul.

Descriere generală

- 1 Unitatea pentru părinte
- 2 Ledurile pentru nivelul de sunet
- 3 Afișaj
- 4 Led Eco
- 5 Indicator de stare a bateriei
- 6 Led de conectare
- 7 Difuzor
- 8 Buton de control (navigare în meniu/volum/luminozitate)
- 9 Buton de meniu
- 10 Buton pentru sunet liniștitor
- 11 Butonul de intercomunicare
- 12 Microfon
- 13 Priză pentru adaptorul de alimentare
- 14 Butonul de mod
- 15 Buton de pornire/oprire
- 16 Antenă
- 17 Clemă pentru curea
- 18 Unitatea pentru bebeluș
- 19 Cameră video
- 20 Indicatorul luminos de alimentare
- 21 Buton pentru pornire/oprire sunet
- 22 Lumina de veghe
- 23 Microfon
- 24 Buton de pornire/oprire pentru lumina de veghe
- 25 Comutator de pornire/oprire
- 26 Antenă
- 27 Difuzor
- 28 Priză pentru adaptorul de alimentare
- 29 Senzor de temperatură
- 30 Orificii pentru montarea pe perete
- 31 Adaptor (2x)

Informații importante privind siguranța

Citiți cu atenție aceste informații importante înainte de a utiliza aparatul și păstrați-le pentru consultare ulterioară.

IMPORTANT

Acest sistem de monitorizare pentru bebeluș este conceput ca ajutor. Nu este un substitut pentru supravegherea responsabilă a bebelușului de către un adult și nu trebuie folosit ca atare.

Nu îți lăsa niciodată bebelușul singur în casă. Asigură-te întotdeauna că este prezentă o persoană pentru a avea grijă de bebeluș și pentru a-i satisface nevoile.

Declinarea responsabilității

Te rugăm să reții că utilizezi acest sistem de monitorizare pentru bebeluș pe propriul risc. Koninklijke Philips N.V. și filialele sale nu sunt responsabile pentru operarea acestui sistem de monitorizare pentru bebeluș sau utilizarea sa de către tine, în consecință, nu acceptă nicio răspundere în legătură cu utilizarea de către tine a acestui sistem de monitorizare pentru bebeluș.

Pericol

- Nu introduce nicio componentă a sistemului de monitorizare pentru bebeluș în apă sau în alte lichide. Nu amplasa aparatul acolo unde apa sau orice alt lichid poate picura pe acesta sau îl poate stropi. Nu utiliza niciodată sistemul de monitorizare pentru bebeluș în locuri umede sau în apropierea apei.
- Nu pune niciun obiect pe sistemul de monitorizare pentru bebeluș și nu îl acoperi. Nu bloca niciun orificiu de ventilare. Instalează sistemul în conformitate cu instrucțiunile producătorului.

Avertisment

- Cablu lung. Pericol de strangulare!
- Înainte de a conecta aparatul, verifică dacă tensiunea indicată pe adaptor corespunde tensiunii de alimentare locale.
- Nu modifica și nu tăia nicio parte a adaptorului și a cablului său, deoarece acest lucru conduce la situații periculoase.
- Folosește doar adaptorul inclus.
- Dacă adaptorul este deteriorat, înlocuiește-l întotdeauna cu unul original, pentru a evita orice pericol.
- Acest aparat poate fi utilizat de către persoane care au capacități fizice, senzoriale sau mentale reduse sau care sunt lipsite de experiență și cunoștințe și copii cu vârsta minimă de 8 ani dacă sunt supravegheați sau instruiți cu privire la utilizarea în condiții de siguranță a aparatului și înțeleg pericolele implicate. Copiii nu trebuie să se joace cu aparatul. Curățarea și întreținerea de către utilizator nu trebuie realizate de către copii nesupravegheați.
- Protejați cablul de alimentare la rețea, asigurându-vă că nu este călcat sau strâpuns în special la ștecher, la fișele accesibile și în locul unde iese din aparat.
- Asigură-te că așezi sistemul de monitorizare pentru bebeluș astfel încât cablul acestuia să nu obstrucționeze o ușă sau un loc de trecere. Dacă așezi sistemul de monitorizare pentru bebeluș pe o masă sau pe un dulap de mică înălțime, nu lăsa cablul de alimentare să atârne peste marginea mesei sau a blatului. Cablul nu trebuie să stea pe podea acolo unde prezintă pericol de împiedicare.

- Nu lăsa ambalajele (pungi de plastic, separatoare din carton etc.) la îndemâna copiilor, deoarece nu sunt jucării.
- Pentru a preveni electrocutarea, nu deschide carcasa unității pentru bebeluș sau a unității pentru părinte.

Instrucțiuni de siguranță pentru baterii

- Folosește produsul numai în scopul pentru care a fost conceput. Citește cu atenție aceste informații înainte de a utiliza produsul și bateriile și accesoriile acestuia și păstrează-le pentru consultare ulterioară. Utilizarea greșită poate duce la pericole sau vătămări corporale grave. Accesoriile incluse pot varia pentru diferite produse.
- Folosește numai accesorii și consumabile Philips originale. Utilizați numai unitatea de alimentare detașabilă seria ASSA105x-050100 (x = B sau C sau E sau J).
- Încarcă, utilizează și păstrează produsul la o temperatură cuprinsă între 0 °C și 40 °C.
- Ferește produsul și bateriile de foc și nu le expune la lumina directă a soarelui sau la temperaturi ridicate.
- Dacă produsul devine anormal de fierbinte, emană un miros neplăcut, își schimbă culoarea sau dacă încărcarea durează mai mult decât de obicei, întrerupe utilizarea și încărcarea produsului și contactează Philips.
- Nu așezați produsele și bateriile acestora în cuptoare cu microunde sau pe mașinile de gătit cu inducție.
- Nu deschide, modifica, perfora, deteriora sau demonta produsul sau bateria pentru a preveni încălzirea bateriilor și eliberarea de substanțe toxice sau periculoase. Nu scurtcircuita, supraîncărca sau încarcă invers bateriile.
- Dacă bateriile sunt deteriorate sau prezintă scurgeri, evitați contactul cu pielea sau cu ochii. Dacă se întâmplă acest lucru, clățiți bine cu apă imediat și solicitați asistență medicală.

Atenție

- Nu instala aparatul în apropierea surselor de căldură precum calorifere, guri de aerisire, sobe sau alte aparate (inclusiv amplificatoare) care produc căldură.
- Asigură-te că ai mâinile uscate când manevrezi adaptoare, ștechere și cablul de alimentare.
- Toate marcajele necesare de pe unitatea pentru bebeluș, unitatea pentru părinte și adaptorul de alimentare se află în partea inferioară a unităților pentru bebeluș și părinte și a adaptorului.

Declarație de conformitate

Prin prezenta, Philips Consumer Lifestyle B.V. declară că tipurile de echipament radio SCD881, SCD882, SCD891 și SCD892 sunt în conformitate cu cerințele de bază și alte prevederi relevante ale Directivei 2014/53/UE. Textul complet al Declarației de conformitate CE (DoC) este disponibil online la www.philips.com/support.

Câmpuri electromagnetice (EMF)

Acest aparat respectă toate standardele și reglementările aplicabile privind expunerea la câmpuri electromagnetice.

Pregătirea pentru utilizare

Unitatea pentru bebeluș

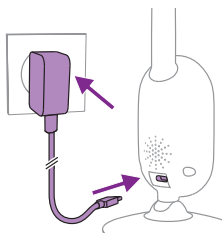

Amplasați adaptorul de alimentare în unitatea pentru bebeluș și conectați adaptorul la priza de perete.

Unitatea pentru părinte

Unitatea pentru părinte funcționează pe baza unei baterii Li-ion reîncărcabilă, încorporată.

Urmează pașii de mai jos pentru a încărca unitatea pentru părinte:

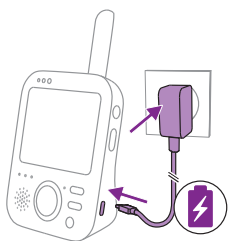

Conectați adaptorul de priză la unitatea pentru părinte și bransați adaptorul la priza de perete.

Indicatorul de stare a bateriei devine portocaliu pentru a indica faptul că aparatul se încarcă.



Notă: Atunci când unitatea pentru părinte este oprită și adaptorul de alimentare este conectat la unitatea pentru părinte, afișajul se aprinde și pictograma de încărcare apare pe ecran pentru a arăta că aparatul se încarcă. După 5 secunde, afișajul se va stinge.



Când bateria este încărcată complet, indicatorul luminos de stare pentru baterie luminează continuu, în culoarea verde.

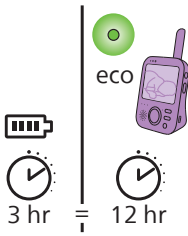

Când încarci unitatea pentru părinte timp de 3 ore, aceasta poate fi utilizată fără cablu timp de APROX. 12 ore în modul Eco.

Dacă unitatea pentru părinte este pornită în timpul încărcării, încărcarea durează aproximativ de două ori mai mult.

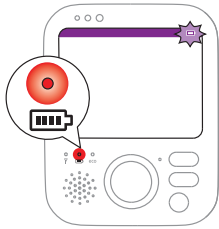

Când bateria reîncărcabilă din unitatea pentru părinte este aproape descărcată, indicatorul de stare a bateriei luminează cu roșu, iar unitatea pentru părinte emite un semnal sonor.

Dacă bateria este complet descărcată, iar unitatea pentru părinte nu este conectată la rețeaua de alimentare, unitatea pentru părinte se va opri automat și va pierde contactul cu unitatea pentru bebeluș.

Notă: Bateria reîncărcabilă, încorporată nu poate fi îndepărtată din produs.

Notă: Bateria se descarcă treptat și foarte lent, chiar dacă unitatea pentru părinte este oprită.

Sugestie: Pentru a economisi energia bateriei, opriți unitatea atunci când nu o folosiți.

Notă: Vă recomandăm să păstrați unitatea pentru părinte conectată la rețeaua de alimentare pe parcursul întregii nopți. Dacă bateria unității pentru părinte se descarcă pe parcursul nopții, unitatea pentru părinte va emite un semnal sonor care v-ar putea trezi.

Furnizarea de actualizări de securitate

Monitorizăm continuu securitatea software-ului utilizat în produs. Dacă este necesar, actualizările de securitate vor fi oferite prin actualizări de software. De asemenea, pot fi furnizate actualizări de software pentru a oferi remedieri de erori și îmbunătățiri ale performanței sau pentru a introduce noi funcții ale produsului. Se pot furniza actualizări de firmware pentru unitatea pentru bebeluș și cea pentru părinte. Actualizările sunt trimise wireless pe produs fără utilizarea de cabluri sau echipamente speciale.

Philips va furniza actualizările necesare pe o perioadă de cel puțin doi ani de la livrarea produsului.

Utilizarea sistemului de monitorizare pentru bebeluș

Conectarea unității pentru părinte cu unitatea pentru bebeluș

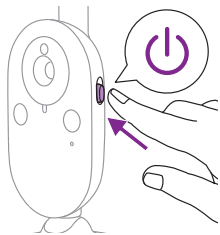

- 1 Împingeți comutatorul de pornire/oprire de pe unitatea bebelușului în sus, în poziția PORNIT.

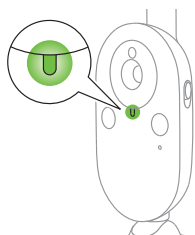

- 2 Când unitatea pentru bebeluș este pornită, indicatorul de alimentare al unității pentru bebeluș luminează verde.

Notă: Indicatorul de alimentare al unității pentru bebeluș va lumina întotdeauna verde, chiar dacă nu există conexiune cu unitatea pentru părinte.

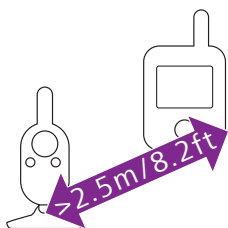

- 3 Asigură-te că unitatea pentru părinte și cea pentru bebeluș se află la cel puțin 2,5 metri distanță una de cealaltă, pentru a evita feedbackul acustic.



- 4 Apăsați butonul pornit/oprit de pe unitatea pentru părinte timp de 1 secundă pentru a porni unitatea pentru părinte.



Afișajul continuă să funcționeze, imaginea de legătură apare pe afișaj, iar indicatorul luminos de legătură luminează roșu. Unitatea pentru părinte începe să caute unitatea pentru bebeluș.



Atunci când unitatea pentru părinte și unitatea pentru bebeluș sunt conectate, indicatorul luminos de legătură devine verde pe unitatea pentru părinte și una sau mai multe bare apar pe afișaj.

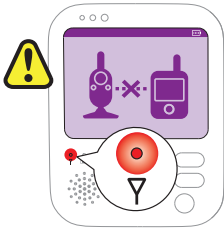

Notă: Durează mai puțin de 10 secunde pentru a stabili legătura dintre unitatea pentru părinte și unitatea pentru bebeluș.

Când unitatea pentru bebeluș este oprită, unitatea pentru părinte va afișa imaginea „în afara razei de acțiune”. Asigură-te că unitatea pentru bebeluș este pornită.

Dacă nu s-a stabilit nicio conexiune, ledul de conectare devine roșu, alerta unității pentru părinte va emite un sunet la fiecare 20 de secunde și se va afișa imaginea „în afara razei de acțiune”.

Poziționarea sistemului de monitorizare pentru bebeluș

Avertisment: Cablul unității pentru bebeluș prezintă un pericol potențial de strangulare. Asigurați-vă că unitatea pentru bebeluș și cablul aferent sunt la cel puțin 1 metru depărtare de bebeluș. Nu plasați niciodată monitorului pentru bebeluș în pătuțul sau țarcul bebelușului.

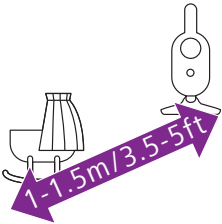

- 1 Pentru o detectare optimă a sunetului asigurați-vă că unitatea pentru bebeluș se află la o distanță de cel mult 1,5 metri de bebeluș. Asigurați-vă că unitatea pentru bebeluș se află la cel puțin 1 metru de bebeluș, din cauza pericolului potențial de strangulare.

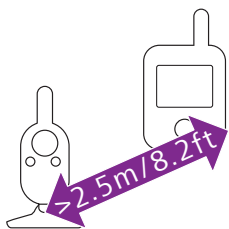

- 2 Amplasați unitatea pentru părinte în raza de acoperire a unității pentru bebeluș. Asigurați-vă că se află la cel puțin 2,5 metri distanță de unitatea pentru bebeluș, pentru a evita un răspuns acustic.

Notă: Dacă folosești un telefon fără fir, un dispozitiv video wireless, o rețea Wi-Fi, un cuptor cu microunde sau un Bluetooth în banda de 2,4 GHz și te confrunți cu interferențe pe unitatea pentru părinte sau pentru bebeluș, mută unitatea pentru părinte mai departe, până când nu mai apar interferențe.

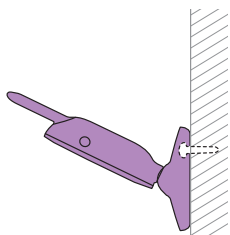

- 3 Există două modalități de a poziționa unitatea pentru bebeluș:
- Așază unitatea pentru bebeluș pe o suprafață stabilă, plată și orizontală.
 - Montați unitatea pentru bebeluș pe perete cu ajutorul unor șuruburi.

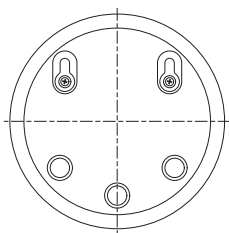

Sugestie: Șablonul de montare pe perete (consultați „Montarea pe perete”) pentru montarea pe perete a unității pentru bebeluș poate fi găsit la sfârșitul acestui manual de utilizare.

Sugestie: Utilizați șablonul furnizat pentru a marca locul exact al găurilor pentru șuruburi de pe perete.

Sugestie: Poziționați unitatea pentru bebeluș la un nivel mai înalt pentru a avea o imagine generală mai bună a pătuțului sau țarcului bebelușului.

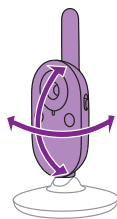

- 4 Reglați unitatea pentru bebeluș într-un mod care asigură cea mai bună vizualizare a bebelușului dvs. Unitatea pentru bebeluș poate fi rotită pentru a fi poziționată în maniera dorită.

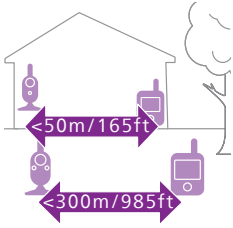

Raza de acțiune

Raza de acțiune este de până la 50 de metri în interior și 300 de metri în exterior. Raza de acțiune a sistemului de monitorizare pentru bebeluș depinde de obiectele înconjurătoare și de factorii care pot provoca interferențe. Materialele ude și umede produc un nivel atât de mare de interferențe încât raza de acțiune se poate reduce chiar și cu 100 %.

Materiale uscate

Grosime material

Micșorarea razei de acțiune

Lemn, gips, carton, sticlă (fără metal, sârmă sau plumb)	< 30 cm	0-10 %
Cărămidă, placaj	< 30 cm	5-35 %
Beton armat	< 30 cm	30-100 %
Grile sau bare metalice	< 1 cm	90-100 %
Foi metalice sau de aluminiu	< 1 cm	100 %

Caracteristici și setări

Volumul

Poți regla volumul difuzorului unității pentru părinte la nivelul dorit.

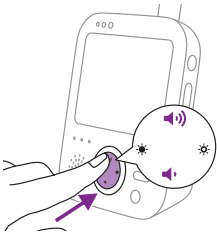

- 1 Apasă partea superioară sau inferioară a butonului de control pentru a regla volumul.



Sugestie: Asigurați-vă că volumul este adaptat condițiilor actuale. În condiții de zgomot, alerta de vibrații poate fi, de asemenea, pornită.

Bara de volum apare pe afișaj pentru a indica nivelul de volum selectat.

Notă: Dacă volumul este setat la un nivel prea ridicat, unitatea pentru părinte va consuma mai multă energie electrică.

Notă: Atunci când bara de volum este la nivelul minim, volumul este oprit. Unitatea pentru părinte afișează o pictogramă de dezactivare a sunetului în bara de stare și vei primi numai alerte și imagini video de la unitatea pentru părinte.

Luminozitate

Puteți regla luminozitatea afișajului și a luminilor de pe unitatea pentru părinte la nivelul pe care îl preferați.

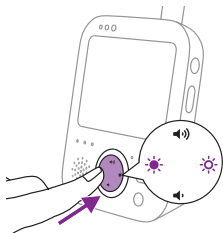

- 1 Apăsați partea stângă sau dreaptă a butonului de control pentru a regla luminozitatea. Acest lucru va regla în același timp atât luminozitatea afișajului, cât și luminile unității pentru părinte.



Bara de luminozitate apare pe afișaj pentru a indica luminozitatea selectată. Există cinci niveluri de luminozitate în bara de luminozitate. Afișajul are cinci niveluri de luminozitate. Luminile unității pentru părinte au două niveluri de luminozitate. Dacă bara de luminozitate se află la nivelul minim și la al doilea nivel, luminozitatea luminilor este mai slabă. Dacă bara de luminozitate se află la al treilea nivel până la nivelul maxim, luminozitatea luminilor este mai puternică.



Notă: Dacă nivelul de luminozitate este setat la un nivel prea ridicat, unitatea pentru părinte va consuma mai multă energie electrică.

Ledurile pentru nivelul de sunet

Unitatea pentru părinte monitorizează continuu nivelul sunetului din camera copilului și indicatoarele pentru nivelul sunetului ale unității pentru părinte vă vor indica orice sunet preluat din camera copilului.

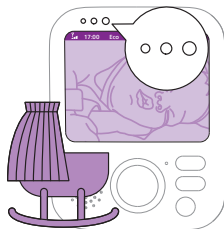

Cât timp nu se detectează niciun sunet, indicatoarele pentru nivelul de sunet sunt oprite.



Atunci când unitatea pentru copil preia un sunet, unul sau mai multe indicatoare pentru nivelul sunetului de pe unitatea pentru părinte luminează verde. Numărul de indicatoare luminoase care se aprind corespunde intensității sunetului detectat de unitatea pentru copil. Cu cât copilul dvs. plânge mai tare, cu atât mai multe indicatoare luminoase vor lumina verde.

Moduri

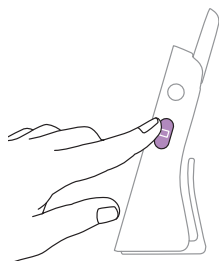

Acest monitor pentru bebeluș dispune de patru moduri care vă permit să alegeți maniera în care doriți să vă îngrijiți bebelușul: Video, Audio, Vox și Eco.

Când monitorul pentru bebeluș este pornit, puteți comuta între aceste patru moduri diferite apăsând butonul pentru mod aflat pe partea laterală a unității pentru părinte.

Afișajul indică modul selectat. Modul selectat este indicat și în bara de stare. La pornirea dispozitivului, modul care a fost utilizat ultima dată va fi activ.

Mod Video



Apăsați butonul pentru mod de pe partea laterală a unității pentru părinte pentru a selecta modul Video.



Când modul Video este activat, ecranul este întotdeauna pornit pentru a vă putea vedea bebelușul. Toate sunetele vor fi transmise direct unității pentru părinte.

Notă: Setează nivelul de sensibilitate la „foarte înalt” pentru a dispune de sunet continuu pe unitatea pentru părinte. Pentru mai multe informații, vă rugăm să consultați secțiunea „Sensibilitate”.



În cazul în care copilul dvs. plânge, indicatoare luminoase pentru nivelul de sunet vor lumina verde. Cât timp nu se detectează niciun sunet, ledurile pentru nivelul de sunet sunt stinse.

Modul Audio



- 1 Apăsați butonul pentru mod de pe partea laterală a unității pentru părinte pentru a comuta în modul Audio.



Când este activat modul Audio, afișajul unității pentru părinte se va opri. După 3 secunde afișajul se va opri complet, iar bara de stare va dispărea.

Notă: Bara de stare nu este vizibilă când afișajul este oprit.



Notă: Indicatorul luminos de legătură indică faptul că unitatea pentru părinte este în continuare pornită și conectată la unitatea pentru bebeluș.

Notă: Când nivelul de sensibilitate nu este setat la „foarte înalt”, sunetele joase vor fi dezactivate.

Notă: Setati nivelul de sensibilitate la „foarte înalt” pentru a dispune de sunet continuu pe unitatea pentru părinte. Pentru mai multe informații, vă rugăm să consultați secțiunea „Sensibilitate”.

Toate sunetele vor fi transmise constant unității pentru părinte. În cazul în care copilul dvs. plânge, afișajul unității pentru părinte va fi în continuare oprit, dar indicatoarele luminoase pentru nivelul de sunet vor lumina verde, iar sunetele detectate de unitatea pentru copil vor fi transmise unității pentru părinte. Cât timp nu se detectează niciun sunet, ledurile pentru nivelul de sunet sunt stinse.

Modul Vox



- 1 Apăsați butonul pentru mod de pe partea laterală a unității pentru părinte pentru a comuta în modul Vox.

Notă: Când afișajul este pornit, modul selectat este indicat pe bara de stare. Bara de stare nu este vizibilă când afișajul este oprit.



Când este activat modul Vox, afișajul și sunetul unității pentru părinte se vor opri, dacă nu este detectat niciun sunet timp de 20 de secunde.



Când este detectat un sunet de unitatea pentru copil, afișajul și sunetul unității pentru părinte vor porni imediat. Sunetele vor fi transmise unității pentru părinte, ar indicatorile luminoase pentru nivelul sunetului vor lumina verde. Cât timp nu se detectează niciun sunet, ledurile pentru nivelul de sunet sunt stinse.

Notă: Nivelul de sunet minim necesar activării sunetului și afișajului este definit prin setarea de sensibilitate.

Modul Eco



- 1 Apăsați butonul pentru mod de pe partea laterală a unității pentru părinte pentru a comuta în modul Eco.

Notă: Atunci când afișajul este pornit, modul selectat va fi vizibil pe bara de stare. Bara de stare nu este vizibilă când afișajul este oprit.

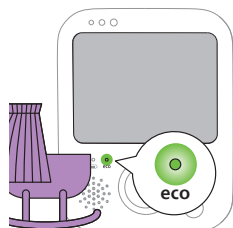

Când este activat modul Eco, afișajul și sunetul unității pentru părinte se vor opri, dacă nu este detectat niciun sunet timp de 20 de secunde. Indicatorul luminos Eco luminează verde pentru a indica faptul că modul Eco a fost activat. În modul Eco afișajul și transmisiile acustice sunt oprite.



Când este detectat un sunet de unitatea pentru copil, afișajul și sunetul unității pentru părinte vor porni imediat. Sunetele vor fi transmise unității pentru părinte, iar indicatoarele luminoase pentru nivelul sunetului vor lumina verde. Cât timp nu se detectează niciun sunet, ledurile pentru nivelul de sunet sunt stinse.

Notă: Nivelul de sunet minim necesar activării sunetului și afișajului este definit prin setarea de sensibilitate.

Lumina de veghe

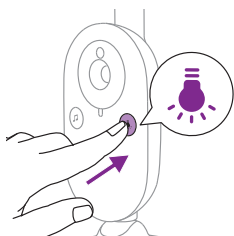

- 1 Apăsați butonul de pornire/oprire pentru lumina de veghe de pe unitatea pentru copil pentru a activa caracteristica de lumină de veghe.

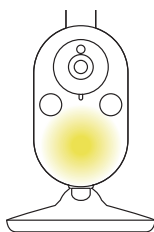

Lumina de veghe a unității pentru copil se aprinde.

Notă: Lumina de veghe nu poate fi controlată de pe unitatea pentru părinte. Lumina de veghe poate fi pornită sau oprită de pe unitatea pentru copil.

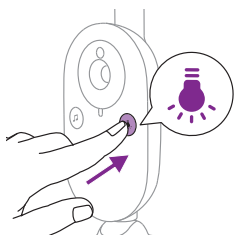

- 2 Apăsați din nou butonul de pornire/oprire pentru lumina de veghe pentru a dezactiva lumina de veghe.

Sunete liniștitoare

Puteți activa funcția de sunet liniștitor fie de pe unitatea pentru părinți, fie de pe unitatea pentru bebeluș.

Pentru a activa caracteristica de sunet liniștitor fie de pe unitatea pentru părinte, respectați instrucțiunile de mai jos:

Selecție sunet liniștitor

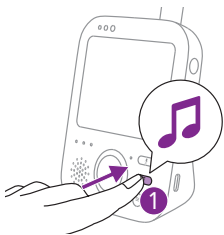

- 1 Apăsați butonul de sunet liniștitor de pe unitatea pentru părinte pentru a deschide meniul pentru sunete liniștitoare.

Notă: Apăsarea butonului pentru sunet liniștitor în timp ce meniul pentru sunet liniștitor este deja deschis va închide meniul.

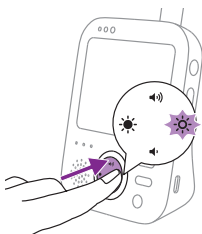

- 2 Apăsați partea dreaptă a butonului de comandă pentru a accesa lista cu sunete liniștitoare.

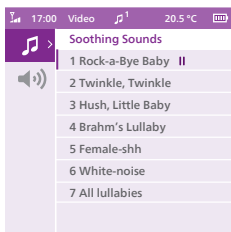

- 3 Apasă partea superioară sau inferioară a butonului de control pentru a derula prin lista de sunete liniștitoare.

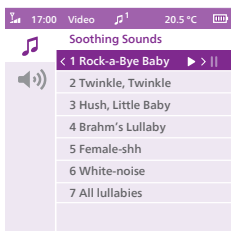

- 4 Apăsați partea dreaptă a butonului de comandă pentru a regla un anumit sunet liniștitor. Dacă doriți să puneți pe pauză sunetul liniștitor, apăsați din nou partea dreaptă a butonului de comandă.
- 5 Bara de stare a unității pentru părinte arată numărul de sunete liniștitoare care sunt redate și repetate.



Redarea sunetului liniștitor începe pe unitatea pentru bebeluș și este repetat continuu timp de aproximativ 15 minute.

Sugestie: Pentru a repeta toate cântecele de leagăn care sunt disponibile, selectați Toate cântecele de leagăn din listă.

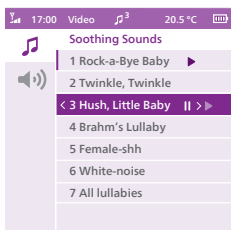

- 6 Pentru a selecta un alt sunet liniștitor, derulați în sus sau în jos cu butonul de control pentru a selecta un alt sunet liniștitor din listă. Apăsați partea dreaptă a butonului de control pentru a porni sunetul liniștitor selectat.
- 7 Pentru a opri sunetul liniștitor, apăsați butonul de sunet liniștitor de pe unitatea pentru părinți. Pentru a întrerupe sunetul liniștitor care se redă în prezent, apăsați încă o dată partea dreaptă a butonului de control.

Volum sunet liniștitor

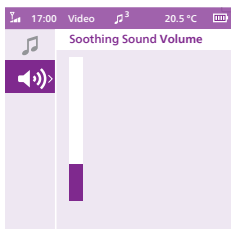

- 1 Apăsați butonul pentru sunet liniștitor și apoi apăsați în partea de jos a butonului de control pentru a selecta opțiunile de volum din meniul pentru sunet liniștitor. Apăsați partea dreaptă a butonului de comandă pentru a accesa nivelurile de volum asociate sunetului liniștitor.

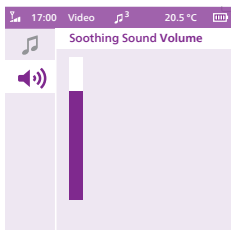

- 2 Apasă partea superioară sau inferioară a butonului de control pentru a regla volumul.

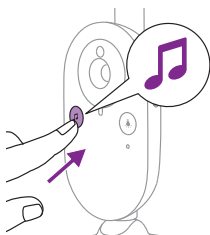

Pentru a activa funcția de sunet liniștitor de pe unitatea pentru bebeluș, apăsați butonul de activare/dezactivare a sunetului liniștitor de pe unitatea pentru bebeluș.

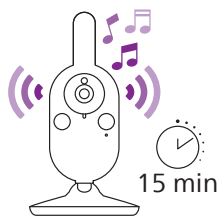

Cel mai recent sunet liniștitor selectat de pe unitatea pentru părinți începe să fie redat pe unitatea pentru bebeluș și se repetă continuu timp de aproximativ 15 minute. Pentru a opri sunetul liniștitor de pe unitatea pentru bebeluș, apăsați butonul de activare/dezactivare a sunetului liniștitor de pe unitatea pentru bebeluș.

Intercomunicare

Puteți utiliza butonul de intercomunicare de pe unitatea pentru părinte pentru a vorbi cu bebelușul dvs.



- 1 Mențineți apăsat butonul de intercomunicare al unității pentru părinte.
- 2 Vorbiți clar în microfonul din partea frontală a unității pentru părinte de la o distanță cuprinsă între 15 și 30 cm.

Atâta timp cât butonul de intercomunicare este apăsat, va exista o conexiune acustică deschisă la unitatea pentru bebeluș. Afișajul unității pentru părinte arată pictograma de intercomunicare, indicând conexiunea activă.

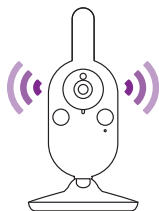

- 3 Când ați terminat de vorbit, eliberați butonul de intercomunicare.

Notă: În timp ce butonul de intercomunicare este apăsat, unitatea pentru părinți nu poate recepționa sunete de la unitatea pentru bebeluș și orice sunet liniștitor care este redat va fi oprit. Cu toate acestea, la eliberarea butonului de intercomunicare, sunetul liniștitor, dacă este deja activat, va continua să fie redat.

Funcțiile meniului

Toate funcțiile descrise în secțiunile următoare pot fi utilizate din meniul unității pentru părinte.

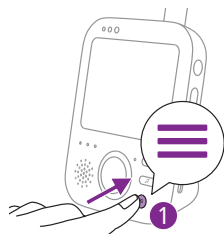

- 1 Apăsați butonul pentru meniu pentru a accesa meniul.

Notă: Când reapăsați butonul pentru meniu, părăsiți meniul.

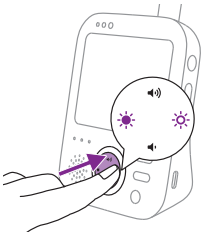

- 2 Folosește butonul de control pentru a naviga prin meniu. Elementul de meniu selectat este evidențiat în mov.

Notă: Dacă ai accesat deja unul dintre meniurile secundare și dorești să comuți între caracteristicile meniului, apăsăți partea stângă a butonului de comandă pentru a naviga înapoi la meniul principal.

- 3 Apăsăți partea de sus sau de jos a butonului de comandă pentru a defila printre diferite elemente ale meniului.

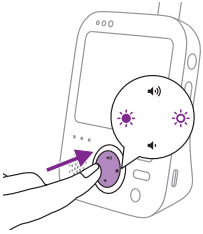

Când navigați printre caracteristicile meniului și nu doriți să salvați nicio modificare, apăsăți butonul pentru meniu. Veți ieși din meniu fără a modifica vreo setare.

Notă: Dacă te afli în meniu, dar nu apeși un buton timp de 5 secunde, meniul se va închide fără a salva setările modificate.

Zoom

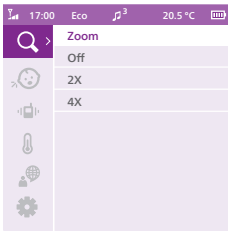

- 1 Apăsăți partea din dreapta a butonului de comandă pentru a accesa meniul de panoramare.

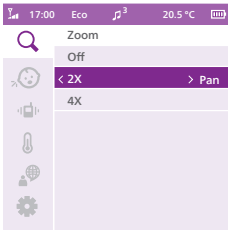

- 2 Apăsăți partea de jos a butonului de comandă pentru a alege opțiunea de panoramare.

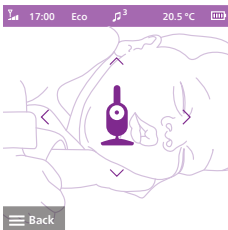

- 3 Apăsăți partea dreaptă a butonului de comandă pentru a regla imaginea video. Puteți folosi partea de sus/de jos/din dreapta/din stânga a butonului de comandă pentru a alege imaginea ce va fi indicată pe unitatea pentru părinți.
- 4 Apăsăți butonul pentru meniu pentru a salva noile setări. Imaginea va fi salvată automat după 5 secunde.
- 5 Accesați meniul de zoom și dezactivați funcția de zoom, dacă doriți să micșorați imaginea de pe unitatea pentru părinți.

Sensibilitate

Nivelul de sensibilitate al unității pentru bebeluș definește ceea ce auzi prin unitatea pentru părinte. Atunci când este setată la un nivel înalt, veți auzi multe sunete, inclusiv sunete atenuate de fundal. Când nivelul de sensibilitate este setat la scăzut, vei auzi numai sunetele mai puternice.

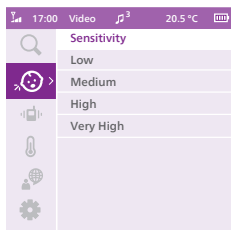

- 1 Apăsați partea dreaptă a butonului de comandă pentru a accesa nivelurile de sensibilitate.

Notă: Când reapăsați partea stângă a butonului de comandă veți părăsi meniul.

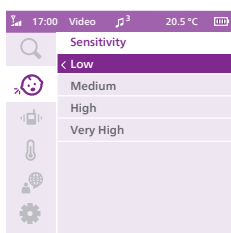

- 2 Apăsați partea de sus sau de jos a butonului de comandă pentru a selecta nivelul de sensibilitate dorit.

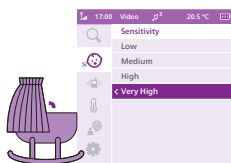

Dacă bebelușul face doar sunete slabe, sensibilitatea unității pentru bebeluș trebuie setată la un nivel ridicat de sensibilitate pe unitatea pentru părinte.

Cu cât bebelușul face sunete mai puternice, cu atât sensibilitatea poate fi setată la un nivel mai mic pe unitatea pentru părinte.

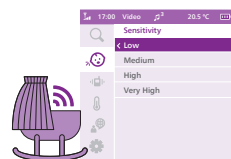

Notă: În modurile Audio și Video veți dispune de sunet continuu, atunci când nivelul de sensibilitate este „foarte înalt”. În caz contrar, sunetele joase nu se vor auzi.

Sugestie: Nivelul de sensibilitate poate fi reglat astfel încât să îți auzi întotdeauna bebelușul fără a fi perturbat de alte sunete. Când există multe zgomote de fundal, setați sensibilitatea la un nivel mai scăzut pentru a nu auzi aceste sunete prin unitatea pentru părinte.

- 3 Pentru a salva noua setarea și pentru a reveni la meniul principal, apăsați partea stângă sau dreaptă a butonului de comandă.

Vibrare

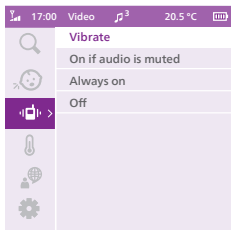

1 Apăsați partea dreaptă a butonului de comandă pentru a accesa opțiunile de vibrare.

2 Există trei opțiuni de vibrare:

- a „Pornită, dacă sunetul este dezactivat”: Când volumul este setat la nivelul minim (este oprit), unitatea pentru părinte va vibra când va fi detectat un sunet de la unitatea pentru copil care este peste nivelul de sensibilitate.
- b „Întotdeauna pornită”: Unitatea pentru părinte va vibra întotdeauna când va fi detectat un sunet de la unitatea pentru copil care este peste nivelul de sensibilitate.
- c „Oprită”: Unitatea pentru părinte nu va vibra niciodată.

Când opțiunea de vibrare este activată, unitatea pentru părinte va vibra când copilul dvs. va plânge sau va scoate un sunet, conform nivelului de sensibilitate pe care l-ați selectat. Unitatea pentru părinte întotdeauna vibrează când alerta de temperatură este pornită și se atinge nivelul maxim sau minim sau când unitatea pentru părinte pierde conexiunea cu unitatea pentru copil.

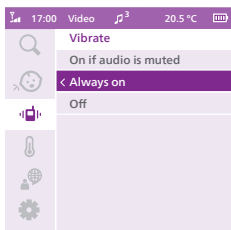

3 Pentru a salva noua setarea și pentru a reveni la meniul principal, apăsați partea stângă sau dreaptă a butonului de comandă.

Temperatură

Senzorul de temperatură vă permite să monitorizați temperatura din camera copilului.

Notă: Temperatura curentă din camera copilului este prezentată pe bara de stare a unității pentru părinte.

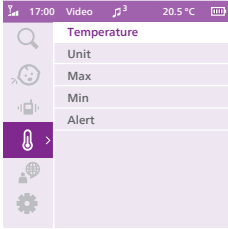

- 1 Apăsați partea dreaptă a butonului de comandă pentru a accesa opțiunile de temperatură.

Sugestie: Puteți schimba unitatea de temperatură de la C (Celsius) la F (Fahrenheit) selectând opțiunea privind unitatea.

Sugestie: Asigurați-vă că senzorul de temperatură nu se află prea aproape de o sursă care i-ar putea afecta precizia, de ex. un încălzitor, un aparat de aer condiționat, un ventilator sau o fereastră.

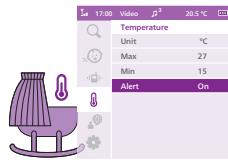

- 2 În meniul pentru temperatură se poate activa sau dezactiva o alertă de temperatură.

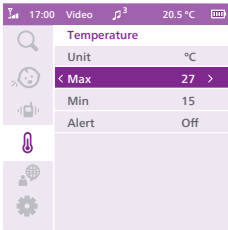

- 3 Pentru a activa alerta, puteți selecta opțiunea de alertă. Pentru a modifica temperaturile maximă și minimă asociate alertei de temperatură, selectați temperaturile dorite la „Max” și „Min” din meniul pentru temperatură.

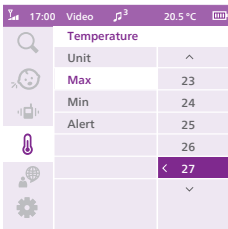

- 4 Pentru a salva noua setare și pentru a reveni la meniul principal, apăsați partea stângă sau dreaptă a butonului de comandă.



- 5 Unitatea pentru părinte afișează această alertă când temperaturile alese sunt măsurate sau depășite.

Limba

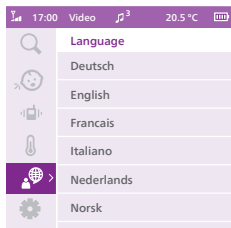

- 1 Apăsați partea dreaptă a butonului de comandă pentru a accesa lista de limbi.
- 2 Apăsați partea de sus sau de jos a butonului de comandă pentru a selecta limba dorită.

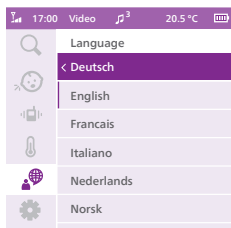

- 3 Pentru a salva noua setare și pentru a reveni la meniul principal, apăsați partea stângă sau dreaptă a butonului de comandă.

Setare

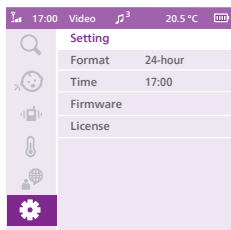

Apăsați partea din dreapta a butonului de comandă pentru a accesa meniul de setări.

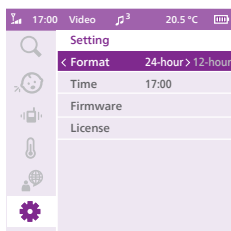

Puteți schimba formatul orei și setarea orei monitorului pentru bebeluș.

- 1 Apăsați partea din dreapta a butonului de comandă pentru a accesa opțiunile pentru formatul orei.
- 2 Apăsați din nou partea dreaptă a butonului de control pentru a schimba formatul orei de la 24 de ore la 12 ore.

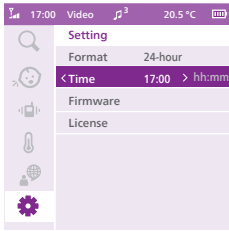

Puteți schimba ora apăsând partea dreaptă a butonului de control pentru a accesa opțiunea Setare oră.

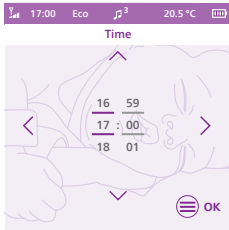

- 1 Apăsați partea stângă a butonului de control pentru a seta ora și partea dreaptă a butonului de control pentru a seta minutele. Apăsați partea de sus sau de jos a butonului de control pentru a selecta ora.
- 2 Apăsați butonul de meniu pentru a salva noua setare a orei și pentru a reveni la meniul principal.

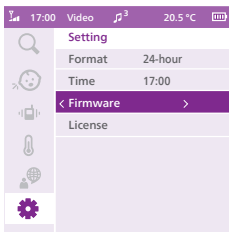

Puteți verifica versiunea de firmware a unității pentru părinți și a unității pentru bebeluș.

- 1 Apăsați partea dreaptă a butonului de comandă pentru a accesa opțiunea Versiune firmware.

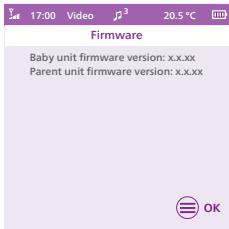

- 2 Afișajul prezintă versiunea de firmware a unității pentru părinte și a unității pentru bebeluș.

Firmware-ul produsului dvs. este conceput pentru a putea fi actualizat pentru remedierea unor erori critice. Pentru a beneficia de o experiență mai bună, verificați online în mod regulat pentru a vedea dacă este disponibilă o versiune nouă. Pentru a căuta cel mai recent firmware, vă rugăm să accesați www.philips.com/support.

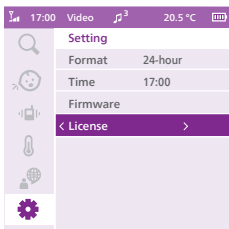

Poți verifica licența software a sistemului de monitorizare pentru bebeluș.

- 1 Apăsați partea din dreapta a butonului de comandă pentru a accesa opțiunea pentru licență.

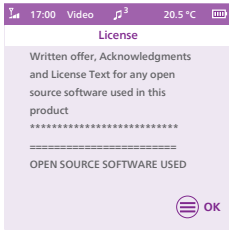

- 2 Afişajul indică informațiile despre licență ale sistemului de monitorizare pentru bebeluș.

Clemă pentru curea

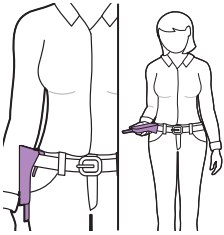

Puteți lua cu dvs. unitatea pentru părinte atât în interiorul, cât și în exteriorul casei, atașând unitatea pentru părinte la curea sau fixând-o pe șold cu clemă pentru talie. Aceasta vă permite să monitorizați bebelușul în timp ce vă deplasați.

Notă: În acest moment afişajul este inversat, ceea ce vă permite să vă vedeți bebelușul pe ecran prin simpla ridicare a unității pentru părinte.

Curățare și întreținere

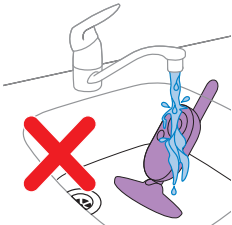

Avertisment: Nu introduce unitatea pentru părinte, unitatea pentru bebeluș și adaptoarele de alimentare în apă și nu le curăța sub jet de apă.



Avertisment: Nu utiliza pulverizatoare de curățare sau soluții de curățare lichide.

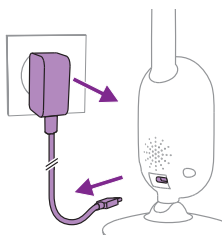

- 1** Oprește unitatea pentru bebeluș și scoate adaptorul de alimentare din unitatea pentru bebeluș și din priza de perete.



- 2** Curăță unitatea pentru bebeluș cu o lavetă uscată.

Notă: Amprentele sau murdăria de pe lentilele unității pentru bebeluș pot afecta performanța camerei. Evită să atingi obiectivul cu degetele.

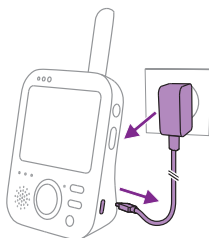

- 3** Opriți unitatea pentru părinte, îndepărtați adaptorul de alimentare din unitatea pentru părinte și scoateți adaptorul din priza de perete.

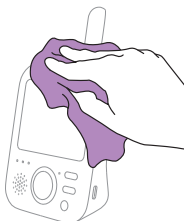

- 4** Curăță unitatea pentru părinte cu o lavetă uscată.

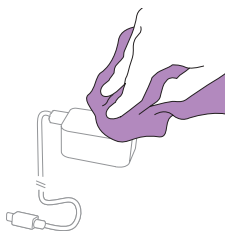

- 5** Curăță adaptoarele cu o lavetă uscată.

Depozitare

Dacă nu intenționezi să utilizezi sistemul de monitorizare pentru bebeluș o perioadă lungă de timp, depozitează unitatea pentru părinte, unitatea pentru bebeluș și adaptoarele într-un loc uscat și răcoros.

Comandarea accesoriilor

Pentru a cumpăra accesorii sau piese de schimb, accesează www.philips.com/parts-and-accessories sau mergi la distribuitorul tău Philips. Puteți, de asemenea, contacta Centrul de asistență pentru clienți Philips din țara dvs. (consultați broșura de garanție internațională pentru detalii de contact).

Reciclarea



Acest simbol înseamnă că produsele electrice și bateriile nu trebuie eliminate împreună cu deșeurile menajere obișnuite.

Respectați regulile specifice țării dvs. cu privire la colectarea separată a produselor electrice și a bateriilor.

Informații de mediu

Toate ambalajele inutile au fost omise. Am încercat să realizăm un ambalaj ușor de separat în două materiale: carton (cutie) și polietilenă (pungi, folie protectoare de spumă).

Îndepărtarea bateriei reîncărcabile încorporate

Atunci când aparatul este scos din uz, bateria reîncărcabilă încorporată trebuie îndepărtată numai de către un profesionist calificat. Înainte de a scoate bateria, asigurați-vă că aparatul este deconectat de la priză și că bateria este descărcată complet.

Notă: Ia toate măsurile de precauție necesare atunci când manipulezi instrumente pentru a deschide aparatul și atunci când arunci bateria reîncărcabilă.

Notă: Atunci când manipulați baterii, asigurați-vă că mâinile dvs., produsul și bateriile sunt uscate.

Notă: Pentru a evita scurtcircuitarea accidentală a bateriilor după scoatere, nu lăsa bornele bateriei să intre în contact cu obiecte metalice (de ex., monede, agrafe, inele). Nu înfășurați bateriile în folie din aluminiu. Acoperiți cu bandă adezivă fișele bateriilor sau introduceți bateriile într-o pungă din plastic înainte de a le elimina.

Procedură:

- 1 Scoate cele 2 piciorușe din cauciuc din partea inferioară a unității pentru părinte.
- 2 Scoate cele 2 șuruburi care sunt acum vizibile în partea inferioară a unității pentru părinte.
- 3 Scoateți cele 2 șuruburi de lângă eticheta de clasificare, eliberați clema de curea și deschideți ușa compartimentului pentru baterii.
- 4 Deconectați cablul conectorului bateriei (cablul negru-alb-roșu).
- 5 Scoate bateria.

Dacă în țara ta nu este disponibil un sistem de colectare/reciclare a produselor electronice, poți să protejezi mediul eliminând și reciclând bateria înainte de eliminarea produsului.

Suport

Pentru toată asistența pentru produse, vă rugăm să vizitați www.philips.com/support.

Întrebări frecvente

Acest capitol descrie cele mai frecvente probleme pe care le poți avea la utilizarea aparatului. Dacă nu reușiți să rezolvați problema cu ajutorul informațiilor de mai jos, vizitați www.philips.com/support pentru o listă de întrebări frecvente sau contactați Centrul de asistență pentru clienți din țara dvs.

MODUL DE UTILIZARE / CONECTAREA UNITĂȚILOR

Întrebare	Răspuns
De ce nu se aprinde lumina de pornire a unității pentru bebeluși atunci când o pornesc?	Este posibil ca adaptorul să nu fie conectat corespunzător. Conectați unitatea pentru bebeluși la adaptor și conectați adaptorul la priza de curent. Apoi rotiți glisorul de pornire/oprire al unității pentru bebeluși în sus, în poziția PORNIT, pentru a realiza o conexiune cu unitatea pentru părinte.
De ce nu se încarcă unitatea pentru părinte atunci când o conectez la priză?	Este posibil ca adaptorul să nu fie conectat corespunzător. Verificați dacă ați introdus corect adaptorul în priza de perete. Este posibil ca unitatea pentru părinte să fie deja complet încărcată. Indicatorul luminos de stare a bateriei va fi verde când bateria este complet încărcată, iar aparatul este conectat la alimentarea de la rețea.
De ce nu se încarcă unitatea pentru bebeluși atunci când o conectez la priză?	Unitatea pentru bebeluși nu are o funcție de încărcare, aceasta funcționează numai atunci când este conectată la rețeaua electrică.
De ce nu pot stabili o conexiune? De ce este intermitentă conexiunea? De ce există interferențe ale sunetului?	Unitatea pentru bebeluși și unitatea pentru părinte sunt probabil aproape de limitele razei de acțiune sau există interferențe de la alte dispozitive wireless ce operează în banda de 2,4 GHz. Încearcă altă locație, redu distanța dintre unități sau oprește alte dispozitive wireless ce folosesc rețeaua de 2,4 GHz (laptopuri, telefoane mobile, cuptoare de microunde etc.). Restabilirea conexiunii dintre unități poate dura până la 10 secunde. Dacă semnalul este pierdut, unitatea pentru părinte va emite un semnal sonor la fiecare 20 de secunde. Este posibil ca unitatea pentru bebeluși și pentru părinte să fie prea apropiate una de cealaltă; țineți-le la o distanță de cel puțin 2,5 metri una de cealaltă pentru a preveni interferențele.
Ce se întâmplă în timpul unei căderi de tensiune?	Deoarece unitatea pentru părinte funcționează cu ajutorul unei baterii reîncărcabile, unitatea pentru părinte continuă să funcționeze dacă bateria este suficient de încărcată. Cu toate acestea, unitatea pentru bebeluși se oprește din funcționare deoarece nu dispune de o baterie reîncărcabilă și operează numai prin alimentare de la rețea. Unitatea pentru părinte va emite un semnal sonor pentru a indica faptul că legătura cu unitatea pentru bebeluși a fost pierdută. Puteți conecta temporar unitatea pentru bebeluși la o sursă de alimentare în cazul unei pene de curent. Când alimentarea cu energie electrică este restabilită, puteți conecta unitatea pentru bebeluși la rețeaua electrică.

MODUL DE UTILIZARE / CONECTAREA UNITĂȚILOR

De ce durata de încărcare a unității pentru părinte poate depăși 3 ore?	Este posibil ca unitatea pentru părinte să fie pornită în timpul încărcării. Oprește unitatea pentru părinte în timpul încărcării pentru a reduce timpul de încărcare. Atunci când afișajul unității pentru părinte este constant pornit, încărcarea unității va dura mai mult timp.
	Este posibil ca temperatura să fi depășit toleranța de încărcare, ceea ce ar putea să oprească circuitul de încărcare ca mecanism de protecție și siguranță. Pentru a relua încărcarea, îndepărtează stația de încărcare de orice surse de căldură, cum ar fi calorifere, guri de aerisire, sobe sau alte aparate (inclusiv amplificatoare) care produc căldură.
De ce trebuie să mențin unitatea pentru bebeluș și cablul la cel puțin 1 metru distanță de bebelușul meu?	Pentru a evita strangularea cu cablul, așezați întotdeauna unitatea pentru bebeluș și cablul la cel puțin 1 metru distanță de bebeluș.
Care este diferența dintre diferitele moduri de utilizare a unității pentru părinte: Video, Audio, Vox și Eco?	<p>Pentru explicații privind modurile disponibile pe monitorul dvs. pentru bebeluș, consultați lista de mai jos.</p> <p>* Mod Video: ecranul unității pentru părinte este întotdeauna aprins. Veți avea un sunet continuu atunci când nivelul de sensibilitate este setat la „foarte mare”. În caz contrar, sunetele joase nu se vor auzi.</p> <p>* Modul Audio: numai semnalul audio va fi activat. Afișajul unității pentru părinte se oprește când modul Audio este activat. Indicatorul luminos de legătură indică faptul că unitatea pentru părinte este în continuare pornită și conectată la unitatea pentru bebeluș. Indicatorii luminoși pentru nivelul de sunet de deasupra ecranului vor lumina verde, când sunt auzite sunete din unitatea pentru copil. Întreaga comunicare normală cu unitatea pentru bebeluș este posibil prin intermediul butoanelor de intercomunicare, sunet liniștitor, meniu și sensibilitate.</p> <p>* Modul Vox: Afișajul și sunetul unității pentru părinte se opresc dacă nu este detectat niciun sunet timp de 20 de secunde (sau nu există un nivel suficient de sunet peste setarea de sensibilitate). Atât afișajul, cât și sunetul vor fi activate imediat când bebelușul plânge și pragul de sensibilitate este depășit. Când sunetul scade sub pragul acustic, semnalul video va rămâne activ timp de 20 de secunde. Când este apăsat unul dintre butoanele de comandă (luminozitate sau volum), dispozitivul va afișa semnalul video timp de aproximativ 5 secunde. De asemenea, este accesibil și meniu pentru sunet liniștitor.</p> <p>* Modul Eco: Afișajul și sunetul unității pentru părinte se opresc când nu este detectat niciun sunet timp de 20 de secunde. Modul ECO reduce consumul de energie pe durata intervalelor de liniște, păstrându-vă conectat cu bebelușul dvs. În modul Eco, indicatorul LED Eco este verde, iar dispozitivul ca opera într-un mod de conexiune diferit. În modul Eco unitatea pentru părinte utilizează un mecanism cu impuls de radiolocator sonor de 2 secunde pentru a verifica conexiunea cu unitatea pentru bebeluș, în schimbul unei conexiuni cu frecvență radio continuă. Prin urmare, Unitatea pentru bebeluș va consuma, de asemenea, mai puțină energie în modul Eco.</p>

MODUL DE UTILIZARE / CONECTAREA UNITĂȚILOR

Unitatea pentru părinți nu răspunde, ce trebuie să fac?

Puteți reseta unitatea pentru părinte prin apăsarea simultană a butonului de pornire/oprire și a butonului de navigare în jos timp de aproximativ 1 secundă. Unitatea pentru părinte se va opri. Pentru a porni din nou unitatea pentru părinte, apăsați încă o dată butonul pornit/oprit. Informațiile specifice ale utilizatorului stocate în memoria unității pentru părinte, cum ar fi ora, modul de utilizare, setările de luminozitate, volumul, selecția sunetului liniștitor, selecția zoomului și setările de vibrație, vor fi păstrate.

INDICAȚIILE DE PE UNITATEA PENTRU PĂRINTE

Întrebare

Răspuns

LED-ul pentru baterie de pe unitatea pentru părinte luminează roșu. Ce trebuie să fac?

Energia bateriei este scăzută. Dacă nu conectați unitatea pentru părinte la alimentarea de la rețea când LED-ul pentru baterie luminează roșu și începe să emită un semnal sonor, unitatea se va opri din funcționare timp de aproximativ 60 de minute.

Comutați la un nivel mai scăzut de luminozitate și/sau volum pentru a economisi energia bateriei și conectați unitatea pentru părinte la rețea cu ajutorul adaptorului de alimentare. (Consultați capitolul „Pregătirea în scopul utilizării”).

De ce unitatea pentru părinte emite un semnal sonor?

Monitorul dvs. pentru bebeluș emite semnale sonore într-un anumit mod, pentru a vă comunica problema.

1 semnal sonor: unitatea pentru părinte a fost oprită.

1 semnal sonor, la fiecare 10 de secunde pe durata primelor 3 minute, după acest interval la fiecare minut: energia bateriei unității pentru părinte este scăzută.

1 semnal sonor la fiecare 20 secunde: conexiunea dintre unitatea pentru părinte și cea pentru bebeluș a fost pierdută, pictograma privind legătura este indicată pe ecranul unității pentru părinte, iar butonul de conexiune este roșu.

1 semnal sonor la fiecare 30 secunde: temperatura din camera copilului nu se află în intervalul definit de utilizator, pictograma pentru temperatură este indicată pe ecranul unității pentru părinte.

Ce implică culoarea LED-ului pentru baterie (verde, portocaliu, roșu) sau lipsa aprinderii LED-ului pentru starea bateriei mele?

Când unitatea pentru părinte este branșată la alimentarea de la rețea, culoarea indicatorului luminos pentru baterie va indica:

- * Verde: bateria este complet încărcată.
 - * Portocaliu: bateria este în curs de încărcare.
-

Când unitatea pentru părinte nu este branșată la alimentarea de la rețea, culoarea indicatorului luminos pentru baterie va indica:

- * Roșu: Bateria este aproape descărcată (<10 %)
 - * LED-ul nu se aprinde: unitatea pentru părinte nu este conectată la rețea.
-

ZGOMOT/SUNET

Întrebare

Răspuns

De ce unitatea pentru părinte și/sau unitatea pentru bebeluș produc un zgomot ascuțit?

Este posibil ca unitățile pentru părinte și pentru bebeluș să fie prea aproape una de față de cealaltă. Asigurați-vă că unitatea pentru părinte și cea pentru bebeluș se află la cel puțin 2,5 metri distanță una față de cealaltă.

Este posibil ca volumul unității pentru părinte să fie setat prea ridicat. Scădeți volumul unității pentru părinte.

Pentru cauzele privind emiterea unui semnal sonor de către unitatea pentru părinte, consultați Întrebări frecvente „De ce unitatea pentru părinte emite un semnal sonor?”

Pot dezactiva sunetul?

Dezactivați sunetul dispozitivului apăsând partea de jos a butonului de comandă. Când bara de volum de pe ecran este complet goală, volumul este oprit.

De ce nu aud niciun sunet? De ce nu aud când plânge bebelușul? De ce sunetul se transmite doar parțial, și nu în întregime?

Este posibil ca volumul unității pentru părinte să fie setat la un nivel prea scăzut sau să fie oprit. Apăsați partea de sus a butonului de comandă pentru a mări nivelul volumului.

Poate că semnalul sonor al unității pentru părinte să fie oprit; activați semnalul sonor apăsând partea de sus a butonului de comandă și reglați volumul.

Nivelul de sensibilitate este setat la o valoare prea mică; reglați sensibilitatea din meniul unității pentru părinte la un nivel mai mare.

Este posibil ca unitatea pentru bebeluș să fie prea departe de bebeluș. Pentru detectarea optimă a sunetului, asigură-te că unitatea pentru bebeluș nu este mai departe de 1,5 metri de bebeluș. O distanță mai mică de 1 metru sporește pericolul de ștrangulare.

De ce unitatea pentru părinte reacționează prea repede la alte sunete decât cele ale bebelușului meu?

Unitatea pentru bebeluș detectează și alte sunete decât cele ale bebelușului dvs. Mutați unitatea pentru bebeluș mai aproape de bebeluș (dar respectați distanța minimă de 1 metru).

Este posibil ca sensibilitatea să fie setată la un nivel prea ridicat. Când bebelușul scoate sunete delicate, sensibilitatea trebuie să fie mai mare. Cu toate acestea, cu cât bebelușul dvs. emite sunete mai puternice, cu atât puteți seta un nivel de sensibilitate mai redus. Poți modifica sensibilitatea sistemului de monitorizare pentru bebeluș din meniul unității pentru părinte.

ZGOMOT/SUNET

De ce unitatea pentru părinte face un zgomot de fond?

Pot apărea interferențe atunci când unitatea pentru părinte este în afara razei de acțiune a unității pentru bebeluș. Interferențele pot, de asemenea, apărea dacă există prea mulți pereți sau tavane între unitatea pentru părinte și cea pentru bebeluș sau când sunt pornite alte dispozitive wireless de 2,4 GHz (de ex., microunde, router Wi-Fi).

Amplasează unitatea pentru părinte în alt loc, mai aproape de unitatea pentru bebeluș, sau oprește alte dispozitive wireless.

Dacă acest lucru nu vă ajută, consultați alte Întrebări frecvente cu privire la „De ce unitatea pentru părinte și/sau bebeluș produce un sunet înalt?”

Cât timp va fi redat sunetul liniștitor de unitatea pentru bebeluș?

După selectarea sunetului liniștitor, acesta va fi repetat continuu timp de aproximativ 15 minute. În cazul în care doriți să redați toate cântecele de leagăn disponibile, selectați Toate cântecele de leagăn.

Cum pot mări volumul sunetului liniștitor?

Puteți regla volumul sunetului liniștitor de pe unitatea pentru părinte și nu de pe cea pentru bebeluș. Apăsăți butonul pentru sunetul liniștitor de pe unitatea pentru părinte pentru a deschide meniul cu sunete liniștitoare și reglați volumul.

TIMPUL/RAZA DE FUNCȚIONARE

Întrebare

Răspuns

De ce sistemul meu de monitorizare pentru bebeluș funcționează pe o distanță mult mai mică decât cea specificată în acest manual de utilizare?

Raza de acțiune specificată de 300 de metri este valabilă numai afară, în spații deschise sau în câmpul vizual. În funcție de mediul înconjurător și de alți factori perturbatori, raza de acțiune poate fi mai mică (consultă tabelul din capitolul „Poziționarea sistemului de monitorizare pentru bebeluș”).

În interiorul locuinței dvs., raza de acțiune specificată este de până la 50 de metri și este, de asemenea, influențată de numărul și tipul de pereți și/sau tavane existente între unitatea pentru părinte și cea pentru bebeluș.

Durata de funcționare a unității pentru părinte se presupune a fi de până la 12 ore. De ce durata de funcționare a unității mele pentru părinte este mai scurtă?

Este posibil ca luminozitatea semnalului video al unității pentru părinte să fie prea mare, ceea ce face ca unitatea pentru părinte să consume mai multă energie. Micșorați luminozitatea unității pentru părinte.

Unitatea pentru părinte consumă o cantitate mare de energie când afișajul video funcționează continuu. Activați modul Audio, Vox sau Eco din meniul unității pentru părinte pentru a crește durata de operare (consultați capitolul „Caracteristici”, secțiunile „mod Audio”, „mod Vox” sau „mod Eco”).

Este posibil ca volumul unității pentru părinte să fie prea mare, ceea ce face ca unitatea pentru părinte să consume multă energie. Scădeți volumul unității pentru părinte.

Similar oricărui alt dispozitiv electronic reîncărcabil, capacitatea bateriei scade după o perioadă îndelungată de utilizare.

AFIȘAJUL VIDEO

Întrebare

Răspuns

De ce apar interferențe pe unitatea pentru părinte? De ce pâlpâie afișajul video de pe unitatea pentru părinte?

Pot apărea interferențe atunci când unitatea pentru părinte este în afara razei de acțiune a unității pentru bebeluș. Interferențele pot, de asemenea, apărea dacă există prea mulți pereți sau tavane între unitatea pentru părinte și cea pentru bebeluș sau când sunt pornite alte dispozitive wireless de 2,4 GHz (de ex., microunde, router Wi-Fi).

Este posibil să aveți mai mult de 2 seturi de monitoare pentru bebeluș și pot apărea interferențe. Păstrați aceste 2 unități pentru bebeluș la distanță unul față de celălalt, ideal în camere separate.

Amplasează unitatea pentru părinte în alt loc, mai aproape de unitatea pentru bebeluș, sau oprește alte dispozitive wireless.

Este posibil ca bateria reîncărcabilă a unității pentru părinte să necesite a fi reîncărcată.

De ce nu apare nicio imagine pe afișajul video în timp ce indicatorul luminos de legătură este verde?

Este posibil ca unitatea pentru părinte să fie în modul Audio, Vox sau Eco. Apăsăți butonul pentru mod de pe partea dreaptă a unității pentru părinte pentru a comuta între moduri (consultați secțiunea „Moduri”).

De ce nu este clară imaginea de pe afișajul video?

Este posibil ca luminozitatea afișajului să fie prea redusă. Sporiți luminozitatea afișajului unității pentru părinte utilizând butonul de comandă din centru (consultați secțiunea „Luminozitate”).

Obiectivul unității pentru bebeluș poate să fie murdar. Curăță obiectivul cu o lavetă uscată.

Este posibil ca unitatea pentru bebeluș să fie prea departe de bebeluș. Pentru o calitate optimă a semnalului video, asigurați-vă că unitatea pentru bebeluș se află la o distanță de cel mult 1,5 metri de bebelușul dvs. O distanță mai mică de 1 metru sporește pericolul de strângulare.

Informații generale

Baterie litiu-ion reîncărcabilă (2600 mAh)

Bandă de frecvență Wi-Fi: IEEE 802.11 b/g/n 2,4 GHz.

Puterea maximă de radiofrecvență: ≤ 20 dBm

Unitate de alimentare:

Model: ASSA105x-050100

x = E (ștecher pentru UE) / x = B (ștecher pentru Regatul Unit)

x = C (ștecher pentru Australia)/x = J (ștecher pentru Brazilia)

Putere de intrare: 100-240 V~, 50/60 Hz, 0,35 A

Putere de ieșire: 5,0 V \equiv 1,0 A, 5,0 W

Eficiență activă medie: $> 73,6\%$

Consum de energie în regim fără sarcină: $< 0,10$ W

Montarea pe perete

Instrucțiuni de imprimare:

Imprimă această pagină la o scară de 100 % și utilizează șablonul pentru a marca cu precizie poziția orificiilor pentru șuruburi pe perete.

