

PHILIPS

AVENT

SCD891



Εγχειρίδιο χρήσης

Περιεχόμενα

Εισαγωγή	4
Γενική περιγραφή	4
Σημαντικές πληροφορίες ασφαλείας	5
ΣΗΜΑΝΤΙΚΟ	5
Προετοιμασία για χρήση	8
Μονάδα μωρού	8
Μονάδα γονέα	8
Παροχή ενημερώσεων ασφαλείας	9
Χρήση της συσκευής παρακολούθησης μωρού	10
Σύνδεση μονάδας γονέα και μονάδας μωρού	10
Καθορισμός θέσης της συσκευής παρακολούθησης μωρού	11
Λειτουργίες και ρυθμίσεις	13
Ένταση ήχου	13
Φωτεινότητα	14
Λυχνίες στάθμης ήχου	14
Λειτουργίες	15
Νυχτερινό φως	18
Χαλαρωτικοί ήχοι	19
Απάντηση	21
Λειτουργίες μενού	21
Κλιπ ζώνης	28
Καθαρισμός και συντήρηση	28
Αποθήκευση	30
Παραγγελία εξαρτημάτων	30
Ανακύκλωση	30
Πληροφορίες σχετικά με την προστασία του περιβάλλοντος	30
Αφαίρεση ενσωματωμένης επαναφορτιζόμενης μπαταρίας	31
Υποστήριξη	31
Συχνές ερωτήσεις	32
Τοποθέτηση σε τοίχο	38

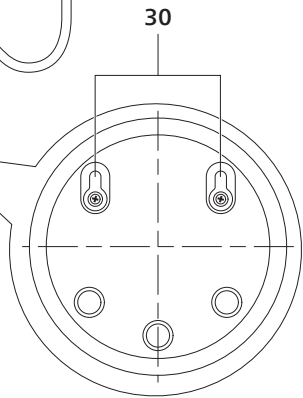
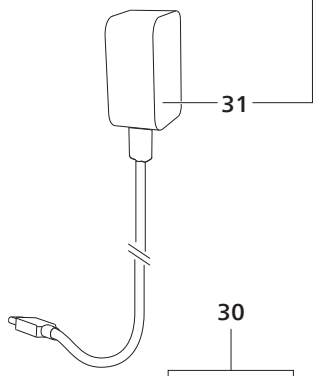
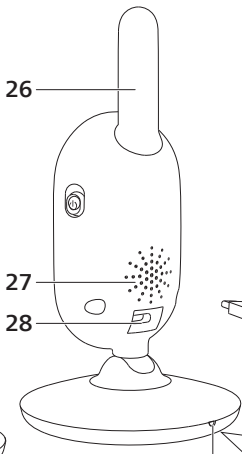
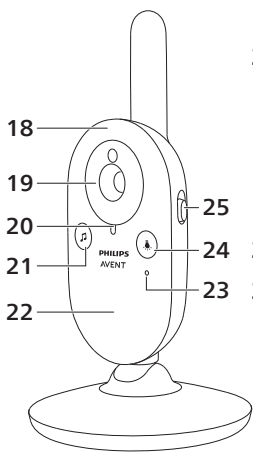
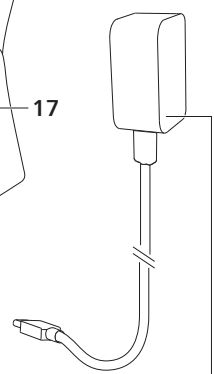
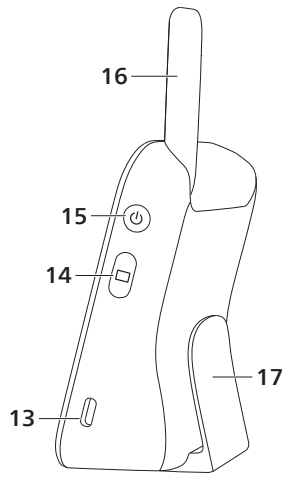
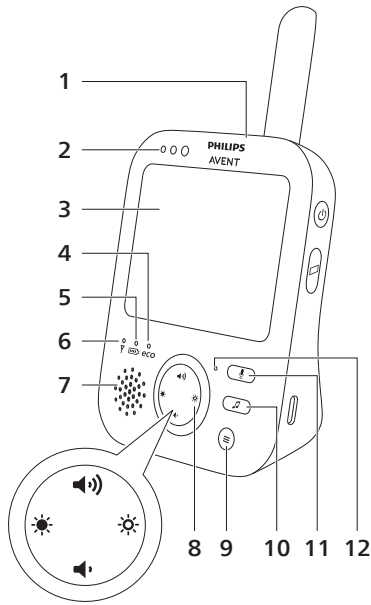

Εισαγωγή

Συγχαρητήρια για την αγορά σας και καλώς ήλθατε στη Philips Avent! Για να επωφεληθείτε πλήρως από την υποστήριξη που προσφέρει η Philips Avent, δηλώστε το προϊόν σας στη διεύθυνση www.philips.com/welcome.

Το βρεφικό μόνιτορ της Philips Avent σας παρέχει εικοσιτετράωρη υποστήριξη, ώστε να μπορείτε να παρακολουθείτε το μωρό σας ημέρα και νύχτα από οποιοδήποτε σημείο του σπιτιού. Η ψηφιακή τεχνολογία τελευταίας γενιάς εγγυάται καθαρό ήχο και την πιο ευκρινή εικόνα του μωρού σας. Έτσι, νιώθετε ακόμα περισσότερη ασφάλεια, χωρίς να χρειάζεται να μπαίνετε στο δωμάτιο του μωρού με κίνδυνο να διαταράξετε τον ύπνο του.

Γενική περιγραφή

- 1 Μονάδα γονέα
- 2 Λυχνίες στάθμης ήχου
- 3 Οθόνη
- 4 Λυχνία Eco
- 5 Λυχνία κατάστασης μπαταρίας
- 6 Λυχνία σύνδεσης
- 7 Ηχείο
- 8 Κουμπί ελέγχου (πλοήγηση στο μενού/ένταση/φωτεινότητα)
- 9 Κουμπί μενού
- 10 Κουμπί χαλαρωτικού ήχου
- 11 Κουμπί απάντησης
- 12 Μικρόφωνο
- 13 Πρίζα για τροφοδοτικό
- 14 Κουμπί λειτουργιών
- 15 Κουμπί ενεργοποίησης/απενεργοποίησης
- 16 Κεραία
- 17 Κλιπ ζώνης
- 18 Μονάδα μωρού
- 19 Κάμερα
- 20 Λυχνία λειτουργίας
- 21 Κουμπί ενεργοποίησης/απενεργοποίησης χαλαρωτικού ήχου
- 22 Νυχτερινό φως
- 23 Μικρόφωνο
- 24 Κουμπί ενεργοποίησης/απενεργοποίησης νυχτερινού φωτός
- 25 Διακόπτης ενεργοποίησης/απενεργοποίησης
- 26 Κεραία
- 27 Ηχείο
- 28 Πρίζα για τροφοδοτικό
- 29 Αισθητήρας θερμοκρασίας
- 30 Οπές στερέωσης σε τοίχο
- 31 Μετασχηματιστής (2x)

Σημαντικές πληροφορίες ασφαλείας

Διαβάστε αυτές τις σημαντικές πληροφορίες προσεκτικά πριν χρησιμοποιήσετε τη συσκευή και φυλάξτε τις για μελλοντική αναφορά.

ΣΗΜΑΝΤΙΚΟ

Αυτό το βρεφικό μόνιτορ προορίζεται για βοήθημα. Δεν αποτελεί υποκατάστατο της υπεύθυνης και σωστής επιτήρησης ενός ενηλίκου και δεν πρέπει να χρησιμοποιείται ως τέτοιο.

Μην αφήνετε ποτέ το μωρό σας μόνο στο σπίτι. Να φροντίζετε πάντα να υπάρχει κάποιος να φροντίσει το παιδί και να καλύψει τις ανάγκες του.

Αποποίηση ευθύνης

Να θυμάστε ότι χρησιμοποιείτε αυτήν τη συσκευή παρακολούθησης μωρού με δική σας ευθύνη. Η Koninklijke Philips N.V. και οι θυγατρικές εταιρείες της δεν είναι υπεύθυνες για τη λειτουργία ή τη χρήση αυτού της συσκευής παρακολούθησης μωρού και, συνεπώς, δεν αποδέχονται καμία ευθύνη σχετικά με τη χρήση αυτής της συσκευής παρακολούθησης μωρού από εσάς.

Κίνδυνος

- Μην βυθίζετε ποτέ κανένα μέρος της συσκευής παρακολούθησης μωρού σε νερό ή οποιοδήποτε άλλο υγρό. Μην τοποθετείτε τη συσκευή σε σημείο όπου μπορεί να στάξει ή να εκτοξευτεί νερό ή κάποιο άλλο υγρό. Μην χρησιμοποιείτε ποτέ τη συσκευή παρακολούθησης μωρού σε υγρά μέρη ή κοντά σε νερό.
- Μην τοποθετείτε ποτέ αντικείμενα πάνω στη συσκευή παρακολούθησης μωρού και μην την καλύπτετε. Μην καλύπτετε τις οπές εξαερισμού. Εγκαταστήστε την σύμφωνα με τις οδηγίες του κατασκευαστή.

Προειδοποίηση

- Μακρύ καλώδιο. Κίνδυνος στραγγαλισμού!
- Προτού συνδέσετε τη συσκευή, ελέγξτε αν η τάση που αναγράφεται στον τροφοδότη αντιστοιχεί στην τάση ρεύματος του τοπικού οικιακού δικτύου.
- Μην τροποποιήσετε ή κόψετε οποιοδήποτε μέρος του προσαρμογέα και του καλωδίου, γιατί είναι επικίνδυνο.
- Χρησιμοποιείτε μόνον τον τροφοδότη που παρέχεται.
- Εάν ο τροφοδότης υποστεί βλάβη, θα πρέπει να αντικατασταθεί μόνο με έναν αυθεντικό τροφοδότη προς αποφυγή κινδύνου.
- Αυτή η συσκευή μπορεί να χρησιμοποιηθεί από παιδιά από 8 ετών και πάνω και από άτομα με περιορισμένες σωματικές, αισθητήριες ή διανοητικές ικανότητες ή από άτομα χωρίς εμπειρία και γνώση, με την προϋπόθεση ότι τη χρησιμοποιούν υπό επιτήρηση ή ότι έχουν λάβει οδηγίες σχετικά με την ασφαλή της χρήση και κατανοούν τους ενχόμενους κινδύνους. Τα παιδιά δεν πρέπει να παίζουν με τη συσκευή. Τα παιδιά δεν πρέπει να καθαρίζουν και να συντηρούν τη συσκευή χωρίς επιτήρηση.

- Να προστατεύετε το καλώδιο τροφοδοσίας ώστε να μην πατηθεί ή κοπεί, ειδικά στα φισ, στις ενσωματωμένες πρίζες και στο σημείο όπου εξέρχεται από τη συσκευή.
- Φροντίστε να τοποθετήσετε τη συσκευή παρακολούθησης μωρού με τέτοιον τρόπο, ώστε το καλώδιο να μην εμποδίζει κάποια πόρτα ή πέρασμα. Αν τοποθετήσετε τη συσκευή παρακολούθησης μωρού πάνω σε τραπέζι ή χαμηλό πάγκο, μην αφήνετε το καλώδιο να κρέμεται από την άκρη του τραπεζιού ή του πάγκου. Φροντίστε επίσης το καλώδιο να μην σέρνεται στο πάτωμα, σε σημεία όπου μπορεί να σκοντάψει κάποιος.
- Κρατήστε τα υλικά της συσκευασίας (πλαστικές σακούλες, χαρτόνια κ.λπ.) μακριά από παιδιά, καθώς δεν αποτελούν παιχνίδι.
- Για να μην προκληθεί ηλεκτροπληξία, μην ανοίγετε το περίβλημα της μονάδας μωρού ή της μονάδας γονέα.

Οδηγίες ασφαλείας μπαταρίας

- Χρησιμοποιήστε αυτό το προϊόν μόνο για τον καθορισμένο σκοπό. Διαβάστε αυτές τις πληροφορίες προσεκτικά πριν χρησιμοποιήσετε το προϊόν, τις μπαταρίες και τα αξεσουάρ του, και φυλάξτε τις για μελλοντική αναφορά. Η κακή χρήση μπορεί να προκαλέσει κινδύνους ή σοβαρούς τραυματισμούς. Τα παρεχόμενα αξεσουάρ ενδέχεται να διαφέρουν ανά μοντέλο.
- Να χρησιμοποιείτε μόνο τα αυθεντικά αξεσουάρ και αναλώσιμα Philips. Να χρησιμοποιείτε μόνο την αποσπώμενη μονάδα τροφοδοσίας της σειράς ASSA105x-050100 (x = B or C ή E ή J).
- Φορτίζετε, χρησιμοποιείτε και αποθηκεύετε το προϊόν σε θερμοκρασία μεταξύ 0 °C και 40 °C.
- Κρατήστε το προϊόν και τις μπαταρίες μακριά από τη φωτιά και μην τα εκθέτετε στο άμεσο φως του ήλιου ή σε υψηλές θερμοκρασίες.
- Εάν το προϊόν υπερθερμαίνεται ασυνήθιστα ή αναδίδει οσμή, αλλάζει χρώμα ή εάν η φόρτιση διαρκεί περισσότερο από το συνηθισμένο, σταματήστε τη χρήση και τη φόρτιση του προϊόντος και επικοινωνήστε με τη Philips.
- Μην τοποθετείτε τα προϊόντα και τις μπαταρίες τους σε φούρνους μικροκυμάτων ή σε επαγωγικού τύπου φούρνους.
- Για να αποφύγετε την υπερθέρμανση των μπαταριών ή τη διαρροή τοξικών ή επικίνδυνων ουσιών, μην ανοίγετε, τροποποιείτε, τρυπάτε, καταστρέψετε ή αποσυνθέτετε το προϊόν ή την μπαταρία. Μην βραχυκυκλώνετε, υπερφορτίζετε ή φορτίζετε αντίστροφα τις μπαταρίες.
- Εάν οι μπαταρίες έχουν πάθει βλάβη ή παρουσιάζουν διαρροή, αποφύγετε την επαφή με το δέρμα ή τα μάτια. Εάν συμβεί κάτι τέτοιο, ξεπλύνετε αμέσως με νερό και ζητήστε ιατρική βοήθεια.

Προσοχή

- Μην εγκαταστήσετε τη συσκευή κοντά σε πηγές θερμότητας όπως σώματα καλοριφέρ, ανοίγματα εκροής θερμού αέρα, σόμπες ή άλλες μονάδες (συμπεριλαμβανομένων των ενισχυτών) που παράγουν θερμότητα.
- Βεβαιωθείτε ότι τα χέρια σας είναι στεγνά όταν χειρίζεστε τους προσαρμογείς, τα βύσματα και το καλώδιο ρεύματος.
- Όλες οι απαιτούμενες σημάσεις στη μονάδα μωρού, τη μονάδα γονέα και τον προσαρμογέα βρίσκονται στο κάτω μέρος της μονάδας μωρού, της μονάδας γονέα και του προσαρμογέα αντίστοιχα.

Δήλωση συμμόρφωσης

Με το παρόν, η Philips Consumer Lifestyle B.V. δηλώνει ότι οι τύποι ραδιοφωνικού εξοπλισμού SCD881, SCD882, SCD891 και SCD892 πληρούν τις βασικές προϋποθέσεις και άλλους σχετικούς όρους της οδηγίας 2014/53/ΕΕ. Το πλήρες κείμενο της Δήλωσης Συμμόρφωσης ΕΕ (DoC) είναι διαθέσιμο στη διεύθυνση www.philips.com/support.

Ηλεκτρομαγνητικά πεδία (EMF)

Το συγκεκριμένο προϊόν συμμορφώνεται με όλα τα ισχύοντα πρότυπα και τους κανονισμούς σχετικά με την έκθεση σε ηλεκτρομαγνητικά πεδία.

Προετοιμασία για χρήση

Μονάδα μωρού

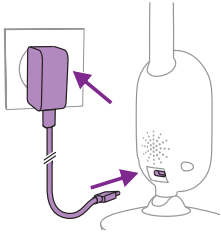

Συνδέστε το τροφοδοτικό στη μονάδα μωρού και τον μετασχηματιστή στην πρίζα.

Μονάδα γονέα

Η μονάδα γονέα λειτουργεί με μια ενσωματωμένη μπαταρία ιόντων λιθίου.

Ακολουθήστε τα παρακάτω βήματα για να φορτίσετε τη μονάδα γονέα:

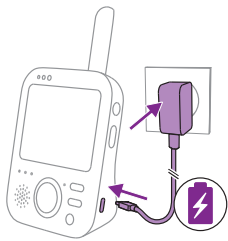

Συνδέστε το τροφοδοτικό στη μονάδα γονέα και τον μετασχηματιστή στην πρίζα.

Η λυχνία κατάστασης της μπαταρίας ανάβει με πορτοκαλί χρώμα, υποδεικνύοντας ότι η συσκευή φορτίζεται.



Σημείωση: Όταν η μονάδα γονέα είναι απενεργοποιημένη και το τροφοδοτικό είναι συνδεδεμένο στη μονάδα γονέα, η οθόνη ενεργοποιείται και εμφανίζεται το εικονίδιο φόρτισης, ώστε να υποδείξει ότι η συσκευή φορτίζεται. Μετά από 5 δευτερόλεπτα, η οθόνη σβήνει.



Όταν η μπαταρία φορτιστεί πλήρως, η λυχνία κατάστασης μπαταρίας ανάβει σταθερά με πράσινο χρώμα.

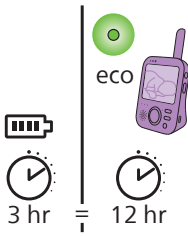

Όταν φορτίζετε τη μονάδα γονέα για 3 ώρες, μπορεί να χρησιμοποιηθεί χωρίς καλώδιο για περίπου 12 ώρες στη λειτουργία Eco.

Εάν η μονάδα γονέα είναι ενεργοποιημένη κατά τη διάρκεια της φόρτισης, η φόρτιση διαρκεί περίπου το διπλάσιο.

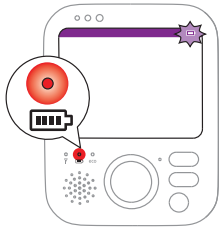

Όταν η επαναφορτιζόμενη μπαταρία της μονάδας γονέα κοντεύει να εξαντληθεί, η λυχνία κατάστασης της μπαταρίας γίνεται κόκκινη και η μονάδα γονέα παράγει ένα ηχητικό σήμα.

Εάν η μπαταρία εξαντληθεί εντελώς και η μονάδα γονέα δεν είναι συνδεδεμένη στην πρίζα, η μονάδα γονέα θα απενεργοποιηθεί αυτόματα και η επαφή με τη μονάδα μωρού θα χαθεί.

Σημείωση: Η ενσωματωμένη επαναφορτιζόμενη μπαταρία δεν μπορεί να αφαιρεθεί από το προϊόν.

Σημείωση: Η μπαταρία αποφορτίζεται σταδιακά και πολύ αργά, ακόμα και όταν η μονάδα γονέα είναι απενεργοποιημένη.

Συμβουλή: Για εξοικονόμηση μπαταρίας, απενεργοποιείτε τη μονάδα γονέα όταν δεν τη χρησιμοποιείτε.

Σημείωση: Σας συνιστούμε να αφήνετε τη μονάδα γονέα συνδεδεμένη στην πρίζα όλη τη νύχτα. Εάν η ισχύς της μπαταρίας της μονάδας γονέα μειωθεί κατά τη διάρκεια της νύχτας, η μονάδα γονέα θα αρχίσει να παράγει έναν χαρακτηριστικό ήχο και μπορεί να σας ξυπνήσει.

Παροχή ενημερώσεων ασφαλείας

Παρακολουθούμε συνεχώς την ασφάλεια του λογισμικού που χρησιμοποιείται στο προϊόν. Αν είναι απαραίτητο, θα παρασχεθούν ενημερώσεις ασφαλείας μέσω ενημερώσεων λογισμικού. Οι ενημερώσεις λογισμικού μπορεί να παρασχεθούν επίσης για την επιδιόρθωση σφαλμάτων και τη βελτίωση της απόδοσης, ή για την εισαγωγή νέων λειτουργιών του προϊόντος. Οι ενημερώσεις μπορεί να παρασχεθούν στο υλικολογισμικό της μονάδας μωρού και της μονάδας γονέα. Οι ενημερώσεις παρέχονται ασύρματα στο προϊόν χωρίς τη χρήση ειδικών καλωδίων ή εξοπλισμού.

Η Philips θα παρέχει τις απαραίτητες ενημερώσεις για περίοδο τουλάχιστον δύο ετών μετά την παράδοση του προϊόντος.

Χρήση της συσκευής παρακολούθησης μωρού

Σύνδεση μονάδας γονέα και μονάδας μωρού

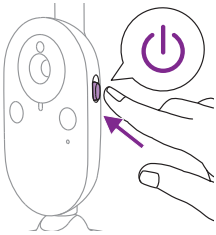

- 1 Θέστε το διακόπτη ενεργοποίησης/απενεργοποίησης στη μονάδα μωρού στη θέση ON.

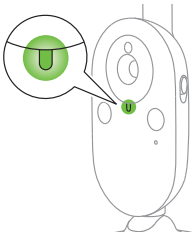

- 2 Όταν η μονάδα μωρού είναι ενεργοποιημένη, η λυχνία λειτουργίας της είναι πράσινη.

Σημείωση: Η λυχνία λειτουργίας στη μονάδα μωρού παραμένει πάντα πράσινη, ακόμα και όταν δεν υπάρχει σύνδεση με τη μονάδα γονέα.

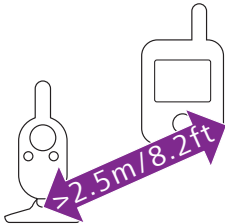

- 3 Φροντίστε η μονάδα γονέα και η μονάδα μωρού να βρίσκονται σε απόσταση τουλάχιστον 2,5 μέτρων η μία από την άλλη, ώστε να αποτρέπεται η ακουστική ανάδραση.



- 4 Για να ενεργοποιήσετε τη μονάδα γονέα, πατήστε το κουμπί ενεργοποίησης/απενεργοποίησης για 1 δευτερόλεπτο.



Ανάβει η οθόνη, εμφανίζεται το εικονίδιο σύνδεσης και η λυχνία σύνδεσης γίνεται κόκκινη. Η μονάδα γονέα αρχίζει να αναζητά τη μονάδα μωρού.



Μόλις η μονάδα γονέα συνδεθεί με τη μονάδα μωρού, η λυχνία σύνδεσης στη μονάδα γονέα γίνεται πράσινη και στην οθόνη εμφανίζονται μία ή περισσότερες γραμμές.



Σημείωση: Απαιτούνται λιγότερο από 10 δευτερόλεπτα για να δημιουργηθεί σύνδεση μεταξύ της μονάδας γονέα και της μονάδας μωρού.

Εάν απενεργοποιηθεί η μονάδα μωρού, στη μονάδα γονέα θα εμφανιστεί το εικονίδιο εκτός εμβέλειας. Βεβαιωθείτε ότι η μονάδα μωρού είναι ενεργοποιημένη.

Εάν δεν έχει επιτευχθεί σύνδεση, η λυχνία σύνδεσης ανάβει με κόκκινο χρώμα, η ειδοποίηση της μονάδας γονέα εκπέμπει ένα ηχητικό σήμα κάθε 20 δευτερόλεπτα και στην οθόνη θα εμφανίζεται η εικόνα εκτός εύρους.

Καθορισμός θέσης της συσκευής παρακολούθησης μωρού

Προειδοποίηση: Το καλώδιο της μονάδας μωρού ενέχει δυνητικό κίνδυνο στραγγαλισμού. Βεβαιωθείτε ότι η μονάδα μωρού και το καλώδιο βρίσκονται σε απόσταση τουλάχιστον 1 μέτρου από το μωρό σας. Μην τοποθετείτε ποτέ τη συσκευή παρακολούθησης μωρού μέσα στην κούνια ή το πάρκο του μωρού.

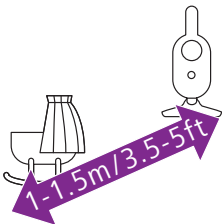

- 1 Για βέλτιστη ανίχνευση ήχου, βεβαιωθείτε ότι η μονάδα μωρού δεν απέχει περισσότερο από 1,5 μέτρο από το μωρό. Βεβαιωθείτε ότι η μονάδα μωρού βρίσκεται σε απόσταση τουλάχιστον 1 μέτρου από το μωρό, λόγω πιθανού κινδύνου στραγγαλισμού.

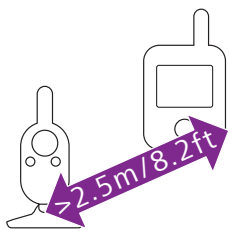

- 2 Τοποθετήστε τη μονάδα γονέα εντός της εμβέλειας λειτουργίας της μονάδας μωρού. Βεβαιωθείτε ότι βρίσκεται σε απόσταση τουλάχιστον 2,5 μέτρων από τη μονάδα μωρού, ώστε να αποτρέπεται η ακουστική ανάδραση.

Σημείωση: Αν χρησιμοποιείτε ασύρματο τηλέφωνο, σύστημα ασύρματης μετάδοσης βίντεο, δίκτυο Wi-Fi, φούρνο μικροκυμάτων ή Bluetooth στα 2,4 GHz και δείτε ότι υπάρχουν παρεμβολές είτε στη μονάδα γονέα είτε στη μονάδα μωρού, μετακινήστε τη μονάδα γονέα σε σημείο όπου δεν υπάρχουν παρεμβολές.

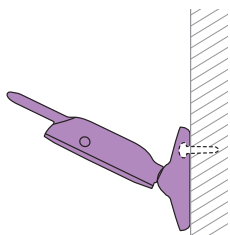

- 3 Μπορείτε να τοποθετήσετε τη μονάδα μωρού με δύο τρόπους:
- a Τοποθετήστε τη μονάδα μωρού πάνω σε μια σταθερή, επίπεδη και οριζόντια επιφάνεια.
 - b Στερεώστε τη μονάδα μωρού στον τοίχο με βίδες.

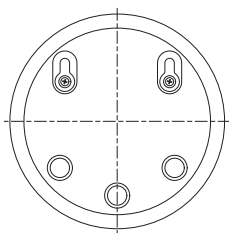

Συμβουλή: Το πρότυπο ανάρτησης σε τοίχο (βλ. κεφάλαιο «Ανάρτηση σε τοίχο») για να στερεώσετε τη μονάδα μωρού στον τοίχο, βρίσκεται στο τέλος του παρόντος εγχειριδίου χρήσης.

Συμβουλή: Χρησιμοποιήστε το πρότυπο σχέδιο που παρέχεται, για να σημαδέψετε με ακρίβεια τις θέσεις των οπών για τις βίδες στον τοίχο.

Συμβουλή: Η μονάδα μωρού πρέπει να βρίσκεται σχετικά ψηλά, ώστε να έχετε μια καλή εικόνα της κούνιας ή του πάρκου του μωρού.

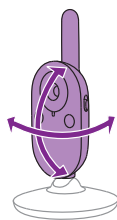

- 4 Προσαρμόστε τη θέση της μονάδας μωρού, ώστε να βλέπετε όσο το δυνατόν καλύτερα το μωρό σας. Μπορείτε να περιστρέψετε τη μονάδα μωρού, ώστε να την τοποθετήσετε με τον επιθυμητό τρόπο.

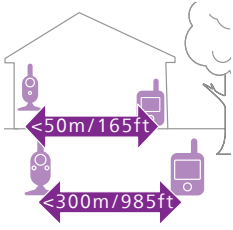

Εμβέλεια λειτουργίας

Η εμβέλεια λειτουργίας ανέρχεται στα 50 μέτρα σε εσωτερικό χώρο και στα 300 μέτρα σε εξωτερικό χώρο. Η εμβέλεια λειτουργίας της συσκευής παρακολούθησης μωρού ποικίλλει ανάλογα με τον περιβάλλοντα χώρο και τους παράγοντες που προκαλούν παρεμβολές. Τα υγρά και νωπά υλικά προκαλούν παρεμβολές, με την απώλεια εύρους να είναι έως και 100 %.

Στεγνά υλικά	Πάχος υλικών	Απώλεια εμβέλειας
Ξύλο, γύψος, χαρτόνι, γυαλί (χωρίς μέταλλο, καλώδια ή μόλυβδο)	< 30 εκ.	0-10 %
Τούβλο, κοντραπλακέ	< 30 εκ.	5-35 %
Ενισχυμένο τσιμέντο	< 30 εκ.	30-100 %
Μεταλλικές γρίλιες ή μπάρες	< 1 εκ.	90-100 %
Φύλλα μετάλλου ή αλουμινίου	< 1 εκ.	100 %

Λειτουργίες και ρυθμίσεις

Ένταση ήχου

Μπορείτε να ρυθμίσετε την ένταση ηχείου της μονάδας γονέα στο επιθυμητό επίπεδο.

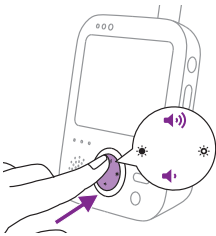

- 1 Πιέστε το πάνω ή το κάτω μέρος του κουμπιού ελέγχου για να ρυθμίσετε την ένταση του ήχου.



Συμβουλή: Βεβαιωθείτε ότι η ένταση του ήχου αρμόζει στις τρέχουσες συνθήκες. Σε θορυβώδεις συνθήκες, μπορείτε επίσης να ενεργοποιήσετε την ειδοποίηση δόνησης.

Στην οθόνη εμφανίζεται η γραμμή ένδειξης της έντασης του ήχου, η οποία απεικονίζει την επιλεγμένη ένταση ήχου.

Σημείωση: Εάν η ένταση του ήχου ρυθμιστεί σε υψηλό επίπεδο, η μονάδα γονέα θα καταναλώνει περισσότερη ενέργεια.

Σημείωση: Όταν η γραμμή ένδειξης της έντασης του ήχου είναι στο ελάχιστο, ο ήχος είναι σε σίγαση. Η μονάδα γονέα εμφανίζει εικονίδιο σίγασης στη γραμμή κατάστασης και λαμβάνετε μόνο ειδοποιήσεις και βίντεο από τη μονάδα γονέα.

Φωτεινότητα

Μπορείτε να ρυθμίσετε τη φωτεινότητα οθόνης και τις φωτεινές ενδείξεις της μονάδας γονέα στο επιθυμητό επίπεδο.

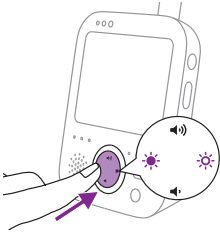

- 1 Πιέστε το αριστερό ή το δεξί τμήμα του κουμπιού ελέγχου για να προσαρμόσετε τη φωτεινότητα. Έτσι θα ρυθμιστούν ταυτόχρονα τόσο η φωτεινότητα της οθόνης όσο και οι φωτεινές ενδείξεις της μονάδας γονέα.



Στην οθόνη εμφανίζεται η ένδειξη φωτεινότητας, η οποία απεικονίζει την επιλεγμένη φωτεινότητα. Στη γραμμή φωτεινότητας υπάρχουν πέντε επίπεδα φωτεινότητας.

Η οθόνη έχει πέντε επίπεδα φωτεινότητας. Τα φώτα της μονάδας γονέα έχουν δύο επίπεδα φωτεινότητας. Αν η γραμμή φωτεινότητας είναι στο ελάχιστο και στο δεύτερο επίπεδο, η φωτεινότητα των φωτεινών ενδείξεων είναι μειωμένη. Αν η γραμμή φωτεινότητας είναι από το τρίτο έως το μέγιστο επίπεδο, η φωτεινότητα των φωτεινών ενδείξεων είναι αυξημένη.



Σημείωση: Εάν η φωτεινότητα της οθόνης ρυθμιστεί σε υψηλό επίπεδο, η μονάδα γονέα θα καταναλώνει περισσότερη ενέργεια.

Λυχνίες στάθμης ήχου

Η μονάδα γονέα παρακολουθεί συνεχώς το επίπεδο του ήχου στο δωμάτιο του μωρού σας και η φωτεινή ένδειξη επιπέδου ήχου στη μονάδα γονέα σας ενημερώνει εάν υπάρχει κάποιος ήχος στο δωμάτιο του μωρού.



Όταν δεν ανιχνεύεται κανένας ήχος, η φωτεινή ένδειξη επιπέδου ήχου παραμένει σβηστή.



Όταν η μονάδα μωρού ανιχνεύσει έναν ήχο, μία ή περισσότερες λυχνίες επιπέδου ήχου στη μονάδα γονέα θα ανάψουν με πράσινο χρώμα. Ο αριθμός των λυχνιών που θα ανάψουν εξαρτάται από την ένταση του ήχου που θα ανιχνεύσει η μονάδα μωρού. Όσο πιο δυνατό είναι το κλάμα του μωρού, τόσο περισσότερες λυχνίες επιπέδου ήχου θα ανάψουν με πράσινο χρώμα.

Λειτουργίες

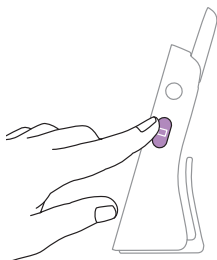

Αυτή η συσκευή παρακολούθησης μωρού διαθέτει τέσσερις διαφορετικές λειτουργίες που σας επιτρέπουν να επιλέγετε τον τρόπο παρακολούθησης του μωρού σας: Video, Audio, Vox και Eco.

Με τη συσκευή παρακολούθησης μωρού ενεργοποιημένη, μπορείτε να πραγματοποιείτε εναλλαγή ανάμεσα σε 4 διαφορετικές λειτουργίες πατώντας το κουμπί λειτουργιών στο πλάι της μονάδας γονέα. Στην οθόνη εμφανίζεται η επιλεγμένη λειτουργία. Η επιλεγμένη λειτουργία υποδεικνύεται επίσης στη γραμμή κατάστασης. Κατά την ενεργοποίηση της συσκευής, ενεργοποιείται η λειτουργία που χρησιμοποιήθηκε την τελευταία φορά.

Λειτουργία Video



Πατήστε το κουμπί λειτουργιών στα πλάγια της μονάδας γονέα, για να επιλέξετε τη λειτουργία Video.



Όταν είναι ενεργοποιημένη η λειτουργία Video, η οθόνη είναι πάντα αναμμένη, ώστε να μπορείτε να βλέπετε το μωρό σας. Όλοι οι ήχοι μεταδίδονται απευθείας στη μονάδα γονέα.

Σημείωση: Ρυθμίστε το επίπεδο ευαισθησίας σε πολύ υψηλή ρύθμιση, για να ακούτε συνεχή ήχο στη μονάδα γονέα. Ανατρέξτε στην ενότητα «Ευαισθησία» για περισσότερες πληροφορίες.



Εάν κλάψει το μωρό σας, οι λυχνίες επιπέδου ήχου θα ανάψουν με πράσινο χρώμα. Όταν δεν ανιχνεύεται κανένας ήχος, η φωτεινή ένδειξη επιπέδου ήχου παραμένει σβηστή.

Λειτουργία Audio



- 1 Πατήστε το κουμπί λειτουργιών στα πλάγια της μονάδας γονέα, για να μεταβείτε στη λειτουργία Audio.



Όταν ενεργοποιείται η λειτουργία Audio, η οθόνη της μονάδας γονέα σβήνει. Μετά από 3 δευτερόλεπτα, η οθόνη απενεργοποιείται εντελώς και η γραμμή κατάστασης εξαφανίζεται.

Σημείωση: Η γραμμή κατάστασης δεν είναι ορατή όταν η οθόνη είναι απενεργοποιημένη.



Σημείωση: Η λυχνία σύνδεσης υποδεικνύει ότι η μονάδα γονέα παραμένει ενεργοποιημένη και συνδεδεμένη με τη μονάδα μωρού.

Σημείωση: Όταν το επίπεδο ευαισθησίας δεν έχει ρυθμιστεί ως «πολύ υψηλό», θα γίνεται σίγαση των χαμηλών ήχων.

Σημείωση: Ρυθμίστε το επίπεδο ευαισθησίας σε πολύ υψηλή ρύθμιση, για να ακούτε συνεχή ήχο στη μονάδα γονέα. Ανατρέξτε στην ενότητα «Ευαισθησία» για περισσότερες πληροφορίες.

Όλοι οι ήχοι μεταδίδονται συνεχώς στη μονάδα γονέα. Εάν κλάψει το μωρό σας, η οθόνη της μονάδας γονέα θα παραμείνει σβηστή, αλλά οι λυχνίες επιπέδου ήχου θα γίνουν πράσινες και οι ήχοι που θα ανιχνευτούν από τη μονάδα μωρού θα μεταδοθούν στη μονάδα γονέα. Όταν δεν ανιχνεύεται κανένας ήχος, η φωτεινή ένδειξη επιπέδου ήχου παραμένει σβηστή.

Λειτουργία Vox



- 1 Πατήστε το κουμπί λειτουργιών στα πλάγια της μονάδας γονέα, για να μεταβείτε στη λειτουργία Vox.

Σημείωση: Όταν η οθόνη είναι αναμμένη, η επιλεγμένη λειτουργία εμφανίζεται στη γραμμή κατάστασης. Η γραμμή κατάστασης δεν είναι ορατή όταν η οθόνη είναι απενεργοποιημένη.

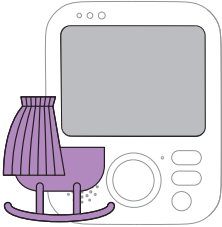

Όταν είναι ενεργοποιημένη η λειτουργία Vox, η οθόνη και ο ήχος της μονάδας γονέα απενεργοποιούνται, εάν δεν ανιχνευτεί κάποιος ήχος για 20 δευτερόλεπτα.



Όταν ανιχνευτεί ήχος από τη μονάδα μωρού, η οθόνη και ο ήχος στη μονάδα γονέα ενεργοποιούνται αμέσως. Οι ήχοι μεταδίδονται στη μονάδα γονέα και οι λυχνίες επιπέδου ήχου ανάβουν με πράσινο χρώμα. Όταν δεν ανιχνεύεται κανένας ήχος, η φωτεινή ένδειξη επιπέδου ήχου παραμένει σβηστή.

Σημείωση: Η ελάχιστη στάθμη ήχου που απαιτείται για την ενεργοποίηση του ήχου και της οθόνης καθορίζεται από τη ρύθμιση ευαισθησίας.

Λειτουργία Eco



- 1 Πατήστε το κουμπί λειτουργιών στα πλάγια της μονάδας γονέα, για να μεταβείτε στη λειτουργία Eco.

Σημείωση: Όταν η οθόνη είναι αναμμένη, η επιλεγμένη λειτουργία θα είναι ορατή στη γραμμή κατάστασης. Η γραμμή κατάστασης δεν είναι ορατή όταν η οθόνη είναι απενεργοποιημένη.

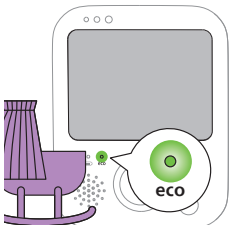

Όταν είναι ενεργοποιημένη η λειτουργία Eco, η οθόνη και ο ήχος της μονάδας γονέα απενεργοποιούνται, εάν δεν ανιχνευτεί ήχος για 20 δευτερόλεπτα. Η λυχνία Eco ανάβει με πράσινο χρώμα, υποδεικνύοντας ότι η λειτουργία Eco είναι ενεργοποιημένη. Στη λειτουργία Eco, η οθόνη και η μετάδοση των ήχων είναι απενεργοποιημένες.



Όταν ανιχνευτεί ήχος από τη μονάδα μωρού, η οθόνη και ο ήχος στη μονάδα γονέα ενεργοποιούνται αμέσως. Οι ήχοι μεταδίδονται στη μονάδα γονέα και οι λυχνίες επιπέδου ήχου ανάβουν με πράσινο χρώμα. Όταν δεν ανιχνεύεται κανένας ήχος, η φωτεινή ένδειξη επιπέδου ήχου παραμένει σβηστή.

Σημείωση: Η ελάχιστη στάθμη ήχου που απαιτείται για την ενεργοποίηση του ήχου και της οθόνης καθορίζεται από τη ρύθμιση ευαισθησίας.

Νυχτερινό φως

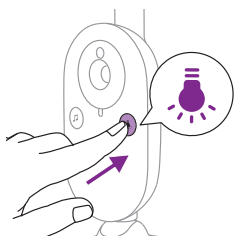

- 1 Πατήστε το κουμπί ενεργοποίησης/απενεργοποίησης νυχτερινού φωτός στη μονάδα μωρού, για να ανάψετε το νυχτερινό φως.

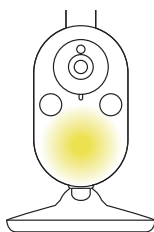

Το νυχτερινό φως της μονάδας μωρού ανάβει.

Σημείωση: Δεν μπορείτε να ελέγξετε το νυχτερινό φως από τη μονάδα γονέα. Μπορείτε να ανάψετε ή να σβήσετε το νυχτερινό φως μόνο από τη μονάδα μωρού.

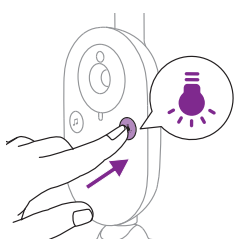

- 2 Πατήστε ξανά το κουμπί ενεργοποίησης/απενεργοποίησης νυχτερινού φωτός, για να σβήσετε το νυχτερινό φως.

Χαλαρωτικό ήχοι

Μπορείτε να ενεργοποιήσετε τη λειτουργία χαλαρωτικού ήχου από τη μονάδα γονέα ή από τη μονάδα μωρού.

Για να ενεργοποιήσετε τη λειτουργία χαλαρωτικού ήχου από τη μονάδα γονέα, ακολουθήστε τις παρακάτω οδηγίες:

Επιλογή χαλαρωτικού ήχου

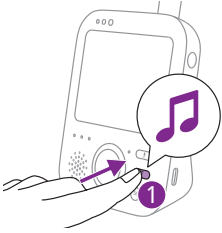

- 1 Πατήστε το κουμπί χαλαρωτικού ήχου στη μονάδα γονέα για να ανοίξετε το μενού χαλαρωτικών ήχων.

Σημείωση: Αν πατήσετε το κουμπί χαλαρωτικού ήχου ενώ το μενού χαλαρωτικού ήχου είναι ήδη ανοικτό, το μενού θα κλείσει.

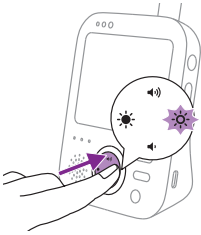

- 2 Πατήστε το δεξιό τμήμα του κουμπιού ελέγχου, για να μεταβείτε στη λίστα χαλαρωτικών ήχων.

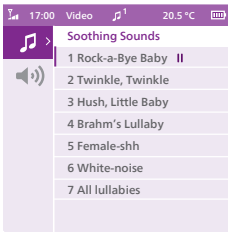

- 3 Πιέστε το επάνω ή το κάτω μέρος του κουμπιού ελέγχου για να μετακινηθείτε στη λίστα χαλαρωτικών ήχων.

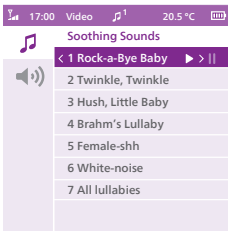

- 4 Πατήστε το δεξιό τμήμα του κουμπιού ελέγχου, για να αναπαραγάγετε έναν συγκεκριμένο χαλαρωτικό ήχο. Εάν θέλετε να κάνετε παύση ενός χαλαρωτικού ήχου, πατήστε ξανά το δεξιό τμήμα του κουμπιού ελέγχου.
- 5 Η γραμμή κατάστασης της μονάδας γονέα εμφανίζει των αριθμό των χαλαρωτικών ήχων που αναπαραγόνται και επαναλαμβάνονται.



Ο χαλαρωτικός ήχος αρχίζει να ακούγεται από τη μονάδα μωρού και επαναλαμβάνεται συνεχώς για περίπου 15 λεπτά.

Συμβουλή: Για να επαναλάβετε όλα τα νανουρίσματα, επιλέξτε «Όλα τα νανουρίσματα» στη λίστα.

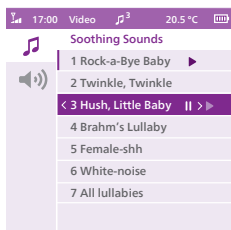

- 6 Για να επιλέξετε έναν άλλο χαλαρωτικό ήχο, κάντε κύλιση προς τα πάνω ή προς τα κάτω με το κουμπί ελέγχου, για να επιλέξετε έναν άλλο χαλαρωτικό ήχο από τη λίστα. Πατήστε το δεξιό τμήμα του κουμπιού ελέγχου, για να ξεκινήσει ο επιλεγμένος χαλαρωτικός ήχος.
- 7 Για να σταματήσετε τον χαλαρωτικό ήχο, πιέστε ξανά το κουμπί χαλαρωτικού ήχου στη μονάδα γονέα. Για να κάνετε παύση του χαλαρωτικού ήχου που αναπαράγεται την παρούσα στιγμή, πατήστε μία ακόμη φορά το δεξιό τμήμα του κουμπιού ελέγχου.

Ένταση χαλαρωτικού ήχου

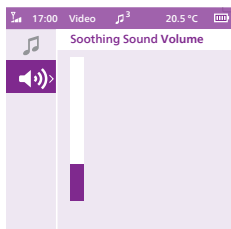

- 1 Πατήστε το κουμπί χαλαρωτικού ήχου και, στη συνέχεια, πατήστε το κάτω τμήμα του κουμπιού ελέγχου, για να επιλέξετε τα στοιχεία έντασης του μενού χαλαρωτικού ήχου. Πατήστε το δεξιό τμήμα του κουμπιού ελέγχου, για να μεταβείτε στα επίπεδα έντασης του χαλαρωτικού ήχου.

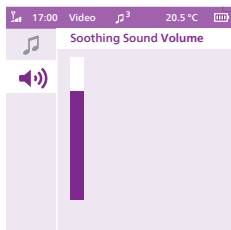

- 2 Πιέστε το πάνω ή το κάτω μέρος του κουμπιού ελέγχου για να ρυθμίσετε την ένταση του ήχου.

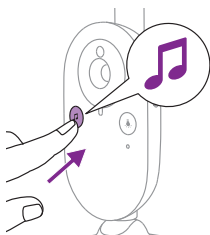

Για να ενεργοποιήσετε τη λειτουργία χαλαρωτικού ήχου από τη μονάδα μωρού, πιέστε το κουμπί ενεργοποίησης/απενεργοποίησης χαλαρωτικού ήχου στη μονάδα μωρού.



Ο τελευταίος χαλαρωτικός ήχος που είχε επιλεγεί στη μονάδα γονέα αρχίζει να ακούγεται από τη μονάδα μωρού και επαναλαμβάνεται συνεχώς για περίπου 15 λεπτά. Για να διακόψετε την αναπαραγωγή του χαλαρωτικού ήχου στη μονάδα μωρού, πιάστε το κουμπί ενεργοποίησης/απενεργοποίησης χαλαρωτικού ήχου στη μονάδα μωρού.

Απάντηση

Μπορείτε να χρησιμοποιήσετε το κουμπί απάντησης στη μονάδα γονέα, για να μιλήσετε στο μωρό σας.



- 1 Πατήστε παρατεταμένα το κουμπί απάντησης στη μονάδα γονέα.
- 2 Μιλήστε καθαρά στο μικρόφωνο που βρίσκεται στο μπροστινό μέρος της μονάδας γονέα από απόσταση 15-30 εκατοστών.

Όσο πατάτε το κουμπί απάντησης, υπάρχει ενεργή σύνδεση ήχου με τη μονάδα μωρού. Στην οθόνη της μονάδας γονέα εμφανίζεται το εικονίδιο απάντησης, το οποίο υποδεικνύει ότι υπάρχει ενεργή σύνδεση.

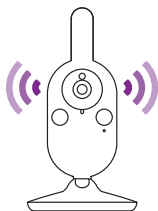

- 3 Όταν σταματήσετε να μιλάτε, αφήστε το κουμπί απάντησης.

Σημείωση: Ενώ πατάτε το κουμπί απάντησης, η μονάδα γονέα δεν μπορεί να λάβει ήχους που προέρχονται από τη μονάδα μωρού και η τυχόν αναπαραγωγή χαλαρωτικών ήχων θα διακοπεί. Ωστόσο, μόλις αφήσετε το κουμπί απάντησης, ο χαλαρωτικός ήχος θα συνεχίσει να αναπαράγεται, αν έχει ήδη ενεργοποιηθεί.

Λειτουργίες μενού

Όλες οι λειτουργίες που περιγράφονται στις ακόλουθες ενότητες μπορούν να εκτελεστούν μέσω του μενού της μονάδας γονέα.

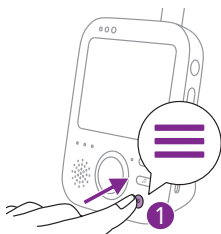

- 1 Πατήστε το κουμπί μενού, για να ανοίξετε το μενού.

Σημείωση: Εάν πατήσετε ξανά το κουμπί μενού, θα το κλείσετε.

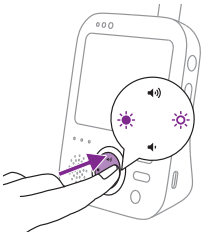

- 2 Χρησιμοποιήστε το κουμπί ελέγχου για να περιηγηθείτε στο μενού. Το επιλεγμένο στοιχείο μενού επισημαίνεται με μοβ χρώμα.

Σημείωση: Εάν βρίσκεστε ήδη σε ένα από τα υπομενού και θέλετε να μετακινηθείτε ανάμεσα στις δυνατότητες του μενού, πατήστε το αριστερό τμήμα του κουμπιού ελέγχου, για να επιστρέψετε στο κύριο μενού.

- 3 Πατήστε το πάνω ή το κάτω τμήμα του κουμπιού ελέγχου, για να μετακινηθείτε ανάμεσα στα διάφορα στοιχεία μενού.

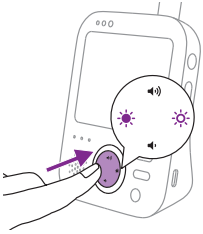

Αν μετακινήσετε ανάμεσα στις δυνατότητες του μενού και δεν θέλετε να αποθηκεύσετε κάποια αλλαγή, πατήστε το κουμπί μενού. Το μενού θα κλείσει χωρίς να αλλάξει κάποια ρύθμιση.

Σημείωση: Εάν βρίσκεστε στο μενού, αλλά δεν πατήσετε κάποιο κουμπί για 5 δευτερόλεπτα, το μενού θα κλείσει χωρίς να αποθηκευτεί κάποια από τις ρυθμίσεις που αλλάξατε.

Ζουμ

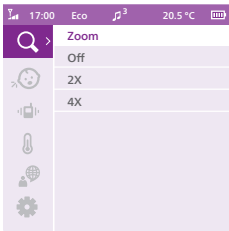

- 1 Πατήστε το δεξιό τμήμα του κουμπιού ελέγχου, για να ανοίξετε το μενού ζουμ.

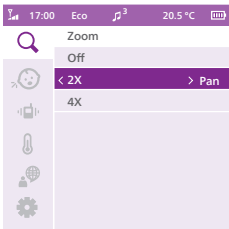

- 2 Πατήστε το κάτω τμήμα του κουμπιού ελέγχου, για να επιλέξετε τη λειτουργία ζουμ.

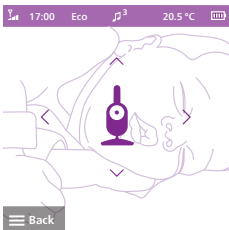

- 3 Για να προσαρμόσετε την προβαλλόμενη εικόνα, πατήστε το δεξιό τμήμα του κουμπιού ελέγχου. Μπορείτε να χρησιμοποιήσετε το πάνω/κάτω/δεξιό/αριστερό τμήμα του κουμπιού ελέγχου, για να επιλέξετε την εικόνα που θα προβάλλεται στη μονάδα γονέα.
- 4 Πατήστε το κουμπί μενού, για να αποθηκεύσετε τη νέα ρύθμιση. Η εικόνα αποθηκεύεται αυτόματα μετά από 5 δευτερόλεπτα.
- 5 Εάν θέλετε να κάνετε σμίκρυνση της εικόνας στη μονάδα γονέα, μεταβείτε στο μενού Εστίαση και απενεργοποιήστε τη λειτουργία εστίασης.

Ευαισθησία

Το επίπεδο ευαισθησίας της μονάδας μωρού καθορίζει αυτό που ακούτε μέσω της μονάδας γονέα. Όταν το επίπεδο είναι ρυθμισμένο πολύ ψηλά, θα ακούτε πάρα πολλούς ήχους, συμπεριλαμβανομένων των χαμηλών παρασκηνακίων ήχων. Όταν επιλέγετε το χαμηλό επίπεδο ευαισθησίας, θα ακούτε μόνο τους πιο δυνατούς ήχους.

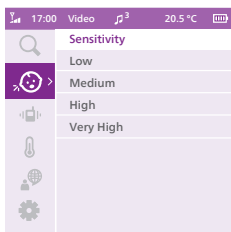

- 1 Πατήστε το δεξιό τμήμα του κουμπιού ελέγχου, για να ρυθμίσετε το επίπεδο ευαισθησίας.

Σημείωση: Εάν πατήσετε ξανά το αριστερό τμήμα του κουμπιού ελέγχου, το μενού θα κλείσει.

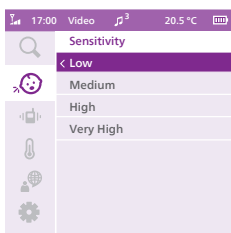

- 2 Πατήστε το πάνω ή το κάτω τμήμα του κουμπιού ελέγχου, για να επιλέξετε το επιθυμητό επίπεδο ευαισθησίας.

Εάν το μωρό σας εκπέμπει σιγανούς ήχους μόνο, πρέπει να ορίσετε το επίπεδο ευαισθησίας της μονάδας μωρού σε υψηλό επίπεδο ευαισθησίας στη μονάδα γονέα.

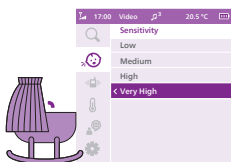

Όσο πιο δυνατοί είναι οι ήχοι του μωρού σας, τόσο χαμηλότερο είναι το επίπεδο ευαισθησίας που μπορείτε να επιλέξετε στη μονάδα γονέα.

Σημείωση: Στη λειτουργία Audio και Video, θα υπάρχει συνεχής ήχος όταν το επίπεδο ευαισθησίας είναι ρυθμισμένο σε πολύ υψηλό επίπεδο. Διαφορετικά, θα γίνεται σίγαση των σιγανών ήχων.

Συμβουλή: Μπορείτε να προσαρμόσετε το επίπεδο ευαισθησίας έτσι ώστε να ακούτε πάντα το μωρό σας, χωρίς διακοπή από άλλους ήχους. Όταν υπάρχει πολύς παρασκηνακός θόρυβος, μειώστε την ευαισθησία ώστε αυτοί οι ήχοι να μην ακούγονται μέσω της μονάδας γονέα.

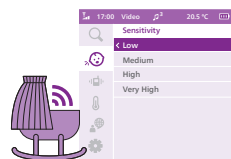

- 3 Πατήστε το αριστερό ή το δεξιό τμήμα του κουμπιού ελέγχου, για να αποθηκεύσετε τη νέα ρύθμιση και να επιστρέψετε στο κύριο μενού.

Δόνηση

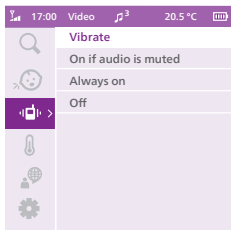

1 Πατήστε το δεξιό τμήμα του κουμπιού ελέγχου, για να μεταβείτε στις επιλογές δόνησης.

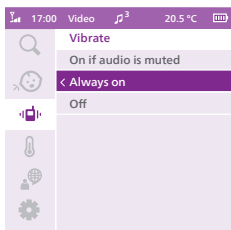

2 Υπάρχουν τρεις επιλογές σχετικά με τη δόνηση:

- a "Ενεργοποιημένη όταν ο ήχος είναι σε σίγαση": Όταν η ένταση έχει ρυθμιστεί στο ελάχιστο επίπεδο (σίγαση), η μονάδα γονέα θα δονείται όταν ανιχνεύεται ήχος από τη μονάδα μωρού και όταν ο ήχος υπερβαίνει το επίπεδο ευαισθησίας.
- b "Πάντα ενεργοποιημένη": Η μονάδα γονέα θα δονείται πάντα όταν ανιχνεύεται ήχος από τη μονάδα μωρού και όταν ο ήχος υπερβαίνει το επίπεδο ευαισθησίας.
- c "Απενεργοποιημένη": Η μονάδα γονέα δεν θα δονείται ποτέ. Όταν η δόνηση είναι ενεργοποιημένη, η μονάδα γονέα δονείται όταν το μωρό σας κλαίει ή παράγει ήχους, ανάλογα με το επιλεγμένο επίπεδο ευαισθησίας. Η μονάδα γονέα δονείται, επίσης, όταν είναι ενεργοποιημένη η ειδοποίηση θερμοκρασίας και γίνει υπέρβαση της μέγιστης ή της ελάχιστης θερμοκρασίας ή όταν χαθεί η σύνδεση ανάμεσα στη μονάδα γονέα και τη μονάδα μωρού.



3 Πατήστε το αριστερό ή το δεξιό τμήμα του κουμπιού ελέγχου, για να αποθηκεύσετε τη νέα ρύθμιση και να επιστρέψετε στο κύριο μενού.

Θερμοκρασία

Ο αισθητήρας θερμοκρασίας σας επιτρέπει να παρακολουθείτε τη θερμοκρασία στο δωμάτιο του μωρού σας.

Σημείωση: Η τρέχουσα θερμοκρασία στο δωμάτιο του μωρού σας εμφανίζεται στη γραμμή κατάστασης της μονάδας γονέα.

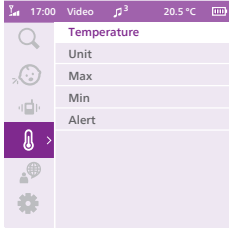

- 1 Πατήστε το δεξιό τμήμα του κουμπιού ελέγχου, για να μεταβείτε στις επιλογές θερμοκρασίας.

Συμβουλή: Μπορείτε να αλλάξετε τη μονάδα μέτρησης της θερμοκρασίας από C (Κελσίου) σε F (Φαρενάιτ) μέσω της επιλογής μονάδας μέτρησης.

Συμβουλή: Βεβαιωθείτε πως ο αισθητήρας θερμοκρασίας δεν είναι τοποθετημένος πολύ κοντά σε οποιαδήποτε πηγή που μπορεί να επηρεάσει την ακρίβειά του, π.χ. θερμαντήρα, αερ-κοντίσιον, ανεμιστήρα ή παράθυρο.

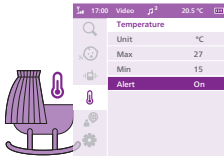

- 2 Η ειδοποίηση θερμοκρασίας μπορεί να ενεργοποιηθεί ή να απενεργοποιηθεί από το μενού θερμοκρασίας.

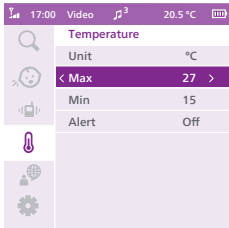

- 3 Μπορείτε να επιλέξετε την επιλογή ειδοποίησης, για να ενεργοποιήσετε την ειδοποίηση. Για να αλλάξετε τη μέγιστη και την ελάχιστη θερμοκρασία για την ειδοποίηση θερμοκρασίας, επιλέξτε τις επιθυμητές θερμοκρασίες στο μενού θερμοκρασίας "Max" και "Min", αντίστοιχα.

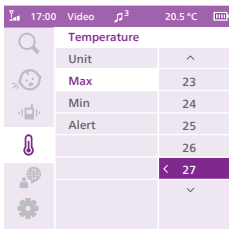

- 4 Πατήστε το αριστερό ή το δεξιό τμήμα του κουμπιού ελέγχου, για να αποθηκεύσετε τη νέα ρύθμιση και να επιστρέψετε στο κύριο μενού.

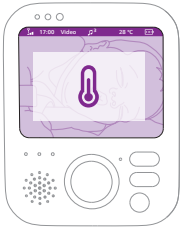

- 5 Αυτή η ειδοποίηση εμφανίζεται στη μονάδα γονέα όταν σημειωθούν ή ξεπεραστούν οι επιλεγμένες θερμοκρασίες.

Γλώσσα

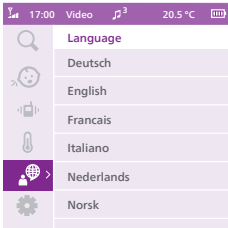

- 1 Πατήστε το δεξιό τμήμα του κουμπιού ελέγχου, για να μεταβείτε στη λίστα γλωσσών.
- 2 Πατήστε το πάνω ή το κάτω τμήμα του κουμπιού ελέγχου, για να επιλέξετε την επιθυμητή γλώσσα.

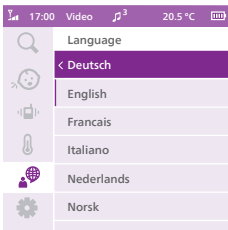

- 3 Πατήστε το αριστερό ή το δεξιό τμήμα του κουμπιού ελέγχου, για να αποθηκεύσετε τη νέα ρύθμιση και να επιστρέψετε στο κύριο μενού.

Ρύθμιση

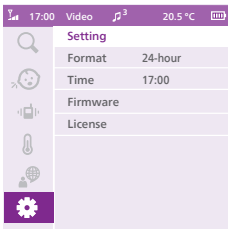

Πατήστε το δεξιό τμήμα του κουμπιού ελέγχου, για να αποκτήσετε πρόσβαση στο μενού ρύθμισης.

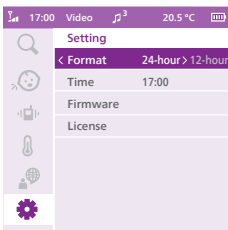

Μπορείτε να αλλάξετε τη μορφή ώρας και τη ρύθμιση ώρας της συσκευής παρακολούθησης μωρού.

- 1 Πατήστε το δεξιό τμήμα του κουμπιού ελέγχου, για να ανοίξετε την επιλογή "Μορφή ώρας".
- 2 Πατήστε ξανά το δεξιό τμήμα του κουμπιού ελέγχου, για να αλλάξετε τη μορφή ώρας από 24 ώρες σε 12 ώρες.

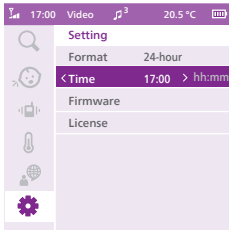

Μπορείτε να αλλάξετε την ώρα πατώντας το δεξιό τμήμα του κουμπιού ελέγχου, για να ανοίξετε την επιλογή "Ρύθμιση ώρας".

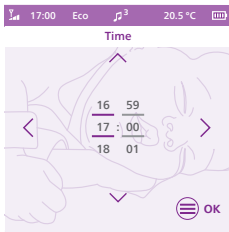

- 1 Πιέστε το αριστερό μέρος του κουμπιού ελέγχου για να ορίσετε τις ώρες και το δεξί μέρος του κουμπιού ελέγχου για να ορίσετε τα λεπτά. Πιέστε το πάνω ή το κάτω μέρος του κουμπιού ελέγχου για να επιλέξετε την ώρα.
- 2 Πιέστε το κουμπί μενού για να αποθηκεύσετε τη νέα ρύθμιση ώρας και να επιστρέψετε στο κύριο μενού.

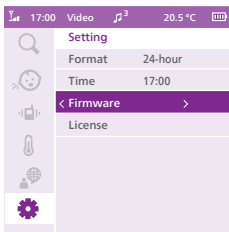

Μπορείτε να ελέγξετε και να ενημερώσετε την έκδοση υλικολογισμικού της μονάδας γονέα και της μονάδας μωρού.

- 1 Πατήστε το δεξιό τμήμα του κουμπιού ελέγχου, για να μεταβείτε στην επιλογή έκδοσης υλικολογισμικού.

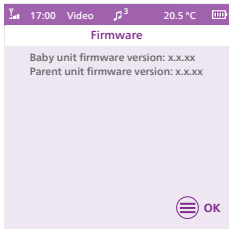

- 2 Στην οθόνη εμφανίζεται η έκδοση υλικολογισμικού της μονάδας γονέα και της μονάδας μωρού.

Το υλικολογισμικό του προϊόντος σας είναι σχεδιασμένο ώστε να δέχεται αναβαθμίσεις για διορθώσεις κρίσιμων σφαλμάτων. Για καλύτερη εμπειρία, ελέγχετε τακτικά στο διαδίκτυο για τυχόν διαθέσιμες νέες εκδόσεις. Για να αναζητήσετε το πιο πρόσφατο υλικολογισμικό, μεταβείτε στη διεύθυνση **www.philips.com/support**.

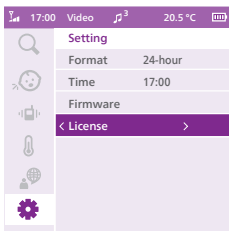

Μπορείτε να ελέγξετε την άδεια χρήσης λογισμικού της συσκευής παρακολούθησης μωρού.

- 1 Πατήστε το δεξιό τμήμα του κουμπιού ελέγχου, για να ανοίξετε την επιλογή "Άδεια χρήσης".

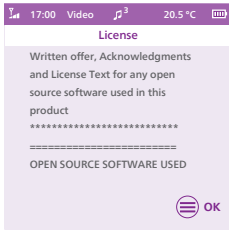

- 2 Στην οθόνη εμφανίζονται οι πληροφορίες άδειας χρήσης της συσκευής παρακολούθησης μωρού.

Κλιπ ζώνης

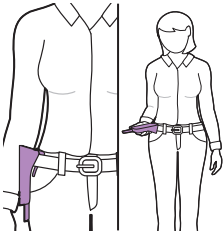

Μπορείτε να μεταφέρετε τη μονάδα γονέα εντός και εκτός σπιτιού προσαρτώντας τη στη ζώνη σας ή στον ιμάντα μέσης με το κλιπ ζώνης. Έτσι, μπορείτε να παρακολουθείτε το μωρό σας ενώ μετακινείστε.

Σημείωση: Η οθόνη τώρα εμφανίζεται αναποδογυρισμένη, ώστε να μπορείτε να βλέπετε το μωρό σας στην οθόνη σηκώνοντας απλώς τη μονάδα γονέα.

Καθαρισμός και συντήρηση

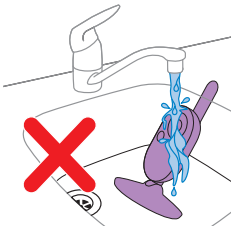

Προειδοποίηση: Μην βυθίζετε τη μονάδα γονέα, τη μονάδα μωρού και τα τροφοδοτικά στο νερό και μην καθαρίζετε κανένα από αυτά τα εξαρτήματα με τρεχούμενο νερό βρύσης.



Προειδοποίηση: Μην χρησιμοποιείτε σπρέι καθαρισμού ή καθαριστικά υγρά.

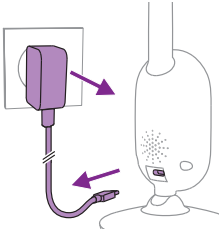

- 1 Απενεργοποιήστε τη μονάδα μωρού, αφαιρέστε τον προσαρμογέα από τη μονάδα μωρού και αφαιρέστε τον προσαρμογέα από την πρίζα.



- 2 Καθαρίζετε τη μονάδα μωρού με στεγνό πανί.

Σημείωση: Οι δαχτυλιές ή η σκόνη στο φακό της μονάδας μωρού ενδέχεται να επηρεάσουν την απόδοση της κάμερας. Μην αγγίζετε το φακό με τα δάχτυλά σας.

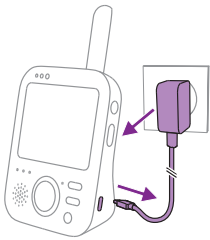

- 3 Απενεργοποιήστε τη μονάδα γονέα και αποσυνδέστε το βύσμα τροφοδοσίας από τη μονάδα γονέα και το μετασχηματιστή από την πρίζα.

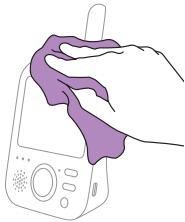

- 4 Καθαρίστε τη μονάδα γονέα με ένα στεγνό πανί.

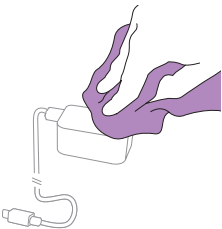

- 5 Καθαρίστε τα τροφοδοτικά με ένα στεγνό πανί.

Αποθήκευση

Όταν δεν σκοπεύετε να χρησιμοποιήσετε τη συσκευή παρακολούθησης μωρού για μεγάλο χρονικό διάστημα, αποθηκεύστε τη μονάδα γονέα, τη μονάδα μωρού και τους μετασχηματιστές σε δροσερό και ξηρό μέρος.

Παραγγελία εξαρτημάτων

Για να αγοράσετε παρελκόμενα ή ανταλλακτικά, επισκεφτείτε την ιστοσελίδα www.philips.com/parts-and-accessories ή επισκεφτείτε τον αντιπρόσωπό σας της Philips. Μπορείτε επίσης να επικοινωνήσετε με το Τμήμα Εξυπηρέτησης Καταναλωτών της Philips στη χώρα σας (βλέπε το φυλλάδιο διεθνούς εγγύησης για τα στοιχεία επικοινωνίας).

Ανακύκλωση



Αυτό το σύμβολο δηλώνει ότι τα ηλεκτρικά προϊόντα και οι μπαταρίες δεν πρέπει να απορρίπτονται μαζί με τα συνηθισμένα οικιακά απορρίμματα.

Ακολουθήστε τους εγχώριους κανονισμούς για την ξεχωριστή συλλογή ηλεκτρικών προϊόντων και μπαταριών.

Πληροφορίες σχετικά με την προστασία του περιβάλλοντος

Κάθε περιττό στοιχείο συσκευασίας έχει παραληφθεί. Προσπαθήσαμε να διευκολύνουμε τον διαχωρισμό της συσκευασίας σε δύο υλικά: χαρτόνι (κουτί) και πολυαιθυλένιο (σακούλες, προστατευτικό φύλλο αφρού).

Αφαίρεση ενσωματωμένης επαναφορτιζόμενης μπαταρίας

Η ενσωματωμένη επαναφορτιζόμενη μπαταρία πρέπει να αφαιρείται μόνο από ειδικευμένο επαγγελματία όταν απορρίπτεται η συσκευή. Προτού αφαιρέσετε την μπαταρία, βεβαιωθείτε ότι η συσκευή έχει αποσυνδεθεί από την πρίζα και ότι η μπαταρία είναι πλήρως αποφορτισμένη.

Σημείωση: Όταν χρησιμοποιείτε εργαλεία για να ανοίξετε τη συσκευή και όταν απορρίπτετε την επαναφορτιζόμενη μπαταρία, να λαμβάνετε τις απαραίτητες προφυλάξεις ασφαλείας.

Σημείωση: Κατά το χειρισμό μπαταριών, βεβαιωθείτε ότι τα χέρια σας, το προϊόν και οι μπαταρίες είναι στεγνά.

Σημείωση: Για να αποφύγετε τυχαίο βραχυκύκλωμα των μπαταριών μετά την αφαίρεση, μην αφήνετε τους ακροδέκτες της μπαταρίας να έρθουν σε επαφή με μεταλλικά αντικείμενα (π.χ. νομίσματα, φουρκέτες, δαχτυλίδια). Μην τυλίγετε τις μπαταρίες σε αλουμινοχαρτό. Τυλίξτε τους ακροδέκτες των μπαταριών με ταινία ή τοποθετήστε τις μπαταρίες σε πλαστική σακούλα πριν τις απορρίψετε.

Διαδικασία:

- 1 Αφαιρέστε τα 2 ποδαράκια από καουτσούκ στο κάτω μέρος της μονάδας γονέα.
- 2 Τώρα αφαιρέστε τις 2 βίδες που εμφανίστηκαν στο κάτω μέρος της μονάδας γονέα.
- 3 Αφαιρέστε τις 2 βίδες δίπλα στην ετικέτα ονομαστικών τιμών, απελευθερώστε το κλιπ ζώνης και σύρετε για να ανοίξετε τη θύρα της θήκης μπαταρίας.
- 4 Αποσυνδέστε το καλώδιο σύνδεσης της μπαταρίας (μαύρο-λευκό-κόκκινο καλώδιο).
- 5 Αφαιρέστε την μπαταρία.

Εάν δεν υπάρχει σύστημα συλλογής/ανακύκλωσης ηλεκτρονικών προϊόντων στη χώρα σας, μπορείτε να προστατεύσετε το περιβάλλον αφαιρώντας και ανακυκλώνοντας την μπαταρία προτού απορρίψετε το προϊόν.

Υποστήριξη

Για οτιδήποτε αφορά στην υποστήριξη προϊόντων, επισκεφτείτε τη διεύθυνση www.philips.com/support.

Συχνές ερωτήσεις

Σε αυτό το κεφάλαιο συνοψίζονται τα πιο συνήθη προβλήματα που μπορεί να αντιμετωπίσετε με τη συσκευή. Αν δεν μπορέσετε να λύσετε το πρόβλημα με τις παρακάτω πληροφορίες, ανατρέξτε στις συχνές ερωτήσεις στη διεύθυνση www.philips.com/support ή επικοινωνήστε με το Κέντρο Εξυπηρέτησης Καταναλωτών στη χώρα σας.

ΤΡΟΠΟΣ ΧΡΗΣΗΣ / ΣΥΝΔΕΣΗ ΤΩΝ ΜΟΝΑΔΩΝ

Ερώτηση	Απάντηση
Γιατί η λυχνία λειτουργίας της μονάδας μωρού δεν ανάβει όταν ενεργοποιείται η μονάδα;	Μπορεί να μην είναι συνδεδεμένος σωστά ο μετασχηματιστής. Συνδέστε τη μονάδα μωρού στον μετασχηματιστή και συνδέστε τον μετασχηματιστή στην πρίζα. Στη συνέχεια, γυρίστε τον διακόπτη on/off της μονάδας μωρού προς τα πάνω στη θέση ON, ώστε να συνδεθεί με τη μονάδα γονέα.
Γιατί δεν φορτίζεται η μονάδα γονέα όταν τη συνδέω στην πρίζα;	Μπορεί να μην είναι συνδεδεμένος σωστά ο μετασχηματιστής. Βεβαιωθείτε ότι ο μετασχηματιστής είναι σωστά συνδεδεμένος στην πρίζα. Η μονάδα γονέα μπορεί να είναι ήδη πλήρως φορτισμένη. Η λυχνία κατάστασης της μπαταρίας θα είναι πράσινη όταν η μπαταρία είναι πλήρως φορτισμένη και η συσκευή είναι συνδεδεμένη στην πρίζα.
Γιατί δεν φορτίζεται η μονάδα μωρού όταν τη συνδέω στην πρίζα;	Η μονάδα μωρού δεν διαθέτει λειτουργία φόρτισης και λειτουργεί μόνο όταν είναι συνδεδεμένη στην πρίζα.
Γιατί δεν είναι δυνατή η επίτευξη σύνδεσης; Γιατί κατά διαστήματα χάνεται η σύνδεση; Γιατί υπάρχει παρεμβολή στον ήχο;	Η μονάδα μωρού και η μονάδα γονέα ενδέχεται να βρίσκονται εκτός ορίων εμβέλειας λειτουργίας ή υπάρχει παρεμβολή από άλλες ασύρματες συσκευές 2,4 GHz. Δοκιμάστε μια διαφορετική τοποθεσία, μειώστε την απόσταση μεταξύ των μονάδων ή απενεργοποιήστε άλλες ασύρματες συσκευές 2,4 GHz (φορητοί υπολογιστές, κινητά τηλέφωνα, φούρνους μικροκυμάτων κ.λπ.). Μπορεί να χρειαστούν έως και 10 δευτερόλεπτα για να επιτευχθεί σύνδεση ανάμεσα στις μονάδες. Εάν χαθεί το σήμα, τότε από τη μονάδα γονέα θα ακουστεί ένα ηχητικό σήμα κάθε 20 δευτερόλεπτα. Η μονάδα μωρού και η μονάδα γονέα μπορεί να βρίσκονται πολύ κοντά μεταξύ τους. Διατηρήστε τις σε απόσταση τουλάχιστον 2,5 μέτρου, για να αποτρέψετε τις παρεμβολές.
Τι συμβαίνει σε περίπτωση διακοπής ρεύματος;	Καθώς η μονάδα γονέα λειτουργεί με επαναφορτιζόμενη μπαταρία, η μονάδα γονέα θα συνεχίσει να λειτουργεί εφόσον η μπαταρία είναι επαρκώς φορτισμένη. Ωστόσο, η μονάδα μωρού θα σταματήσει να λειτουργεί, επειδή δεν διαθέτει επαναφορτιζόμενη μπαταρία και λειτουργεί μόνο με ρεύμα. Από τη μονάδα γονέα θα ακουστεί ένα ηχητικό σήμα, το οποίο θα υποδεικνύει ότι η σύνδεση με τη μονάδα μωρού χάθηκε. Μπορείτε να συνδέσετε προσωρινά τη μονάδα μωρού σε power bank για το διάστημα που υπάρχει διακοπή ρεύματος. Όταν αποκατασταθεί η παροχή ρεύματος, μπορείτε να συνδέσετε τη μονάδα μωρού στην πρίζα.

ΤΡΟΠΟΣ ΧΡΗΣΗΣ / ΣΥΝΔΕΣΗ ΤΩΝ ΜΟΝΑΔΩΝ

Γιατί ο χρόνος φόρτισης της μονάδας γονέα υπερβαίνει τις 3 ώρες;

Η μονάδα γονέα ενδέχεται να ενεργοποιηθεί κατά τη φόρτιση. Απενεργοποιήστε τη μονάδα γονέα κατά τη διάρκεια της φόρτισης για να μειώσετε το χρόνο φόρτισης. Όταν η οθόνη της μονάδας γονέα είναι συνεχώς ενεργοποιημένη, η φόρτιση της μονάδας γονέα θα διαρκέσει περισσότερο χρόνο.

Αν η θερμοκρασία έχει υπερβεί την ανοχή φόρτισης, θα μπορούσε δυνητικά να κοπεί το κύκλωμα φόρτισης ως μηχανισμός ασφαλείας. Για να συνεχίσετε τη φόρτιση, απομακρύνετε τη βάση φόρτισης από πηγές θερμότητας όπως καλοριφέρ, θερμοσυσσωρευτές, φούρνο ή άλλες συσκευές (συμπεριλαμβανομένων των ενισχυτών) που παράγουν θερμότητα.

Γιατί πρέπει να διατηρώ τη μονάδα μωρού και το καλώδιό της σε απόσταση τουλάχιστον 1 μέτρου από το μωρό μου;

Για να αποφύγετε τον κίνδυνο στραγγαλισμού με το καλώδιο, τοποθετείτε πάντα τη μονάδα μωρού και το καλώδιό της σε απόσταση τουλάχιστον 1 μέτρου μακριά από το μωρό.

Ποιες είναι οι διαφορές ανάμεσα στις λειτουργίες χρήσης της μονάδας γονέα: Video, Audio, Vox και Eco;

Συμβουλευτείτε την παρακάτω λίστα για μια επεξήγηση των διαθέσιμων λειτουργιών στη συσκευή παρακολούθησης μωρού.

* Λειτουργία Video: η οθόνη της μονάδας γονέα είναι πάντα ενεργοποιημένη. Όταν το επίπεδο ευαισθησίας οριστεί σε πολύ υψηλή ρύθμιση, θα ακούτε συνεχή ήχο. Διαφορετικά, θα γίνεται σίγαση των σιγανών ήχων.

* Λειτουργία Audio: μόνο ο ήχος είναι ενεργοποιημένος. Η οθόνη της μονάδας γονέα απενεργοποιείται, όταν είναι ενεργοποιημένη η λειτουργία Audio. Η λυχνία σύνδεσης υποδεικνύει ότι η μονάδα γονέα παραμένει ενεργοποιημένη και συνδεδεμένη με τη μονάδα μωρού. Οι λυχνίες επιπέδου ήχου πάνω από την οθόνη ανάβουν με πράσινο χρώμα, αν ακουστεί ήχος από τη μονάδα μωρού. Κάθε φυσιολογική επικοινωνία με τη μονάδα μωρού είναι δυνατή μέσω των κουμπιών απάντησης, χαλαρωτικού ήχου, μενού και ευαισθησίας.

* Λειτουργία Vox: Η οθόνη και ο ήχος της μονάδας γονέα απενεργοποιούνται, εάν δεν ανιχνευτεί κάποιος ήχος για 20 δευτερόλεπτα (ή εάν δεν ανιχνευτεί αρκετός ήχος πάνω από τη ρύθμιση ευαισθησίας). Τόσο η οθόνη όσο και ο ήχος θα ενεργοποιηθούν αμέσως, όταν κλάψει το μωρό σας και γίνει υπέρβαση του ορίου ευαισθησίας. Όταν ο ήχος πέσει κάτω από το όριο, η εικόνα θα παραμείνει ενεργή για 20 δευτερόλεπτα. Εάν πατήσετε κάποιο από τα κουμπιά ελέγχου (φωτεινότητα ή ένταση), η συσκευή θα εμφανίσει εικόνα για περίπου 5 δευτερόλεπτα. Επίσης, είναι δυνατή η μετάβαση στο μενού χαλαρωτικού ήχου.

* Λειτουργία Eco: Η οθόνη και ο ήχος της μονάδας γονέα απενεργοποιούνται, αν δεν ανιχνευτεί ήχος για 20 δευτερόλεπτα. Η λειτουργία Eco μειώνει την κατανάλωση ενέργειας κατά τις ώρες ησυχίας, χωρίς να χάνεται η επαφή με το μωρό. Στη λειτουργία Eco, η λυχνία LED Eco είναι πράσινη και η συσκευή λειτουργεί με διαφορετική λειτουργία σύνδεσης. Στη λειτουργία Eco, η μονάδα γονέα χρησιμοποιεί το μηχανισμό ring 2 δευτερολέπτων αντί για μια συνεχή σύνδεση ραδιοσυχνότητων, για να ελέγξει τη σύνδεση με τη μονάδα μωρού. Συνεπώς, και η μονάδα μωρού θα καταναλώνει λιγότερη ενέργεια στη λειτουργία Eco.

ΤΡΟΠΟΣ ΧΡΗΣΗΣ / ΣΥΝΔΕΣΗ ΤΩΝ ΜΟΝΑΔΩΝ

Η μονάδα γονέα δεν αποκρίνεται. Τι πρέπει να κάνω;

Μπορείτε να επαναφέρετε τη μονάδα γονέα πατώντας ταυτόχρονα για 1 δευτερόλεπτο το κουμπί ενεργοποίησης/απενεργοποίησης και το κουμπί πλοήγησης προς τα κάτω. Η μονάδα γονέα θα απενεργοποιηθεί. Για να ενεργοποιήσετε ξανά τη μονάδα γονέα, πατήστε μία ακόμη φορά το κουμπί on/off. Συγκεκριμένες πληροφορίες χρήστη που είναι αποθηκευμένες στη μνήμη της μονάδας γονέα, όπως η ώρα, η λειτουργία χρήστη, οι ρυθμίσεις φωτεινότητας, η ένταση ήχου, η επιλογή χαλαρωτικού ήχου, η επιλογή εστίασης και οι ρυθμίσεις δόνησης θα διατηρηθούν.

ΕΝΔΕΙΞΕΙΣ ΣΤΗ ΜΟΝΑΔΑ ΓΟΝΕΑ

Ερώτηση

Η λυχνία LED της μπαταρίας στη μονάδα γονέα είναι κόκκινη. Τι πρέπει να κάνω;

Γιατί ακούγεται ένα ηχητικό σήμα από τη μονάδα γονέα;

Τι υποδεικνύουν τα χρώματα της λυχνίας LED της μπαταρίας (πράσινο, πορτοκαλί, κόκκινο) ή μια σβηστή λυχνία LED για την κατάσταση της μπαταρίας;

Απάντηση

Η μπαταρία εξαντλείται. Εάν δεν συνδέσετε τη μονάδα γονέα στην πρίζα όταν η λυχνία LED της μπαταρίας γίνει κόκκινη και η μονάδα αρχίσει να παράγει ένα ηχητικό σήμα, η μονάδα θα σταματήσει να λειτουργεί μετά από περίπου 60 λεπτά.

Επιλέξτε χαμηλότερη ρύθμιση φωτεινότητας ή/και έντασης για να εξοικονομήσετε μπαταρία και συνδέστε τη μονάδα γονέα στην πρίζα με τον μετασχηματιστή. (ανατρέξτε στο κεφάλαιο "Προετοιμασία για χρήση").

Η συσκευή παρακολούθησης μωρού παράγει διάφορα ηχητικά σήματα, για να σας ενημερώσει για το εκάστοτε πρόβλημα.

1 ηχητικό σήμα: η μονάδα γονέα απενεργοποιήθηκε.

1 ηχητικό σήμα, κάθε 10 δευτερόλεπτα για τα πρώτα 3 λεπτά, και, κατόπιν, κάθε λεπτό: η μπαταρία της μονάδας γονέα εξαντλείται.

1 ηχητικό σήμα κάθε 20 δευτερόλεπτα: η σύνδεση ανάμεσα στη μονάδα γονέα και τη μονάδα μωρού χάθηκε, το εικονίδιο σύνδεσης εμφανίζεται στην οθόνη της μονάδας γονέα και το κουμπί σύνδεσης είναι κόκκινο.

1 ηχητικό σήμα κάθε 30 δευτερόλεπτα: η θερμοκρασία στο δωμάτιο του μωρού είναι εκτός του εύρους που έχει καθοριστεί από τον χρήστη, το εικονίδιο θερμοκρασίας εμφανίζεται στην οθόνη της μονάδας γονέα.

Όταν η μονάδα γονέα είναι συνδεδεμένη στην πρίζα, το χρώμα της λυχνίας της μπαταρίας θα είναι:

* Πράσινο: η μπαταρία είναι πλήρως φορτισμένη.

* Πορτοκαλί: η μπαταρία φορτίζεται.

Όταν η μονάδα γονέα δεν είναι συνδεδεμένη στην πρίζα, το χρώμα της λυχνίας της μπαταρίας θα είναι:

* Κόκκινο: η μπαταρία έχει σχεδόν αποφορτιστεί εντελώς (<10 %)

* Σβηστή λυχνία LED: η μονάδα γονέα δεν είναι συνδεδεμένη στην πρίζα.

ΘΟΥΡΒΟΣ/ΗΧΟΣ

Ερώτηση	Απάντηση
Γιατί η εφαρμογή, η μονάδα γονέα ή/και η μονάδα μωρού παράγουν έναν διαπεραστικό ήχο;	<p>Η μονάδα γονέα και η μονάδα μωρού μπορεί να βρίσκονται πολύ κοντά μεταξύ τους. Βεβαιωθείτε ότι η μονάδα γονέα και η μονάδα μωρού βρίσκονται σε απόσταση τουλάχιστον 2,5 μέτρων η μία από την άλλη.</p> <p>Ενδέχεται η ένταση του ήχου στη μονάδα γονέα να έχει ρυθμιστεί σε πολύ υψηλό επίπεδο. Μειώστε την ένταση ήχου της μονάδας γονέα.</p> <p>Για τους λόγους για τους οποίους ακούγονται ηχητικά σήματα από τη μονάδα γονέα, ανατρέξτε στην ερώτηση "Γιατί ακούγεται ένα ηχητικό σήμα από τη μονάδα γονέα;" στις Συχνές ερωτήσεις.</p>
Πώς μπορώ να ρυθμίσω τον ήχο σε σίγαση;	<p>Ρυθμίστε τη συσκευή σε σίγαση πατώντας το κάτω τμήμα του κουμπιού ελέγχου. Όταν η γραμμή ένδειξης της έντασης του ήχου στην οθόνη είναι εντελώς άδεια, ο ήχος είναι σε σίγαση.</p>
Γιατί δεν ακούγεται ήχος; Γιατί δεν ακούγεται το κλάμα του μωρού μου; Γιατί αντιμετωπίζω μόνο μερική μετάδοση ήχου αλλά όχι όλη;	<p>Η ένταση του ήχου της μονάδας γονέα μπορεί να έχει ρυθμιστεί σε πολύ χαμηλό επίπεδο ή να έχει απενεργοποιηθεί. Πατήστε το πάνω τμήμα του κουμπιού ελέγχου, για να αυξήσετε το επίπεδο έντασης.</p> <p>Η μονάδα γονέα μπορεί να έχει ρυθμιστεί σε σίγαση. Καταργήστε τη σίγαση της συσκευής πατώντας το πάνω τμήμα του κουμπιού ελέγχου και ρυθμίστε την ένταση.</p> <p>Η ευαισθησία έχει ρυθμιστεί σε πολύ χαμηλό επίπεδο. Ρυθμίστε την ευαισθησία στο μενού της μονάδας γονέα σε υψηλότερο επίπεδο.</p> <p>Η μονάδα μωρού ενδέχεται να βρίσκεται πολύ μακριά από το μωρό σας. Βεβαιωθείτε ότι η μονάδα μωρού δεν βρίσκεται σε απόσταση μεγαλύτερη από 1,5 μέτρα από το μωρό σας για βέλτιστη ανίχνευση ήχου. Εάν είναι τοποθετημένη σε απόσταση μικρότερη του 1 μέτρου, ο κίνδυνος στραγγαλισμού είναι μεγαλύτερος.</p>
Γιατί η μονάδα γονέα αντιδρά τόσο γρήγορα σε άλλους ήχους εκτός από αυτούς που παράγει το μωρό μου;	<p>Η μονάδα μωρού ανιχνεύει και άλλους ήχους εκτός από αυτούς του μωρού σας. Μετακινήστε τη μονάδα μωρού πιο κοντά στο μωρό (τηρώντας, ωστόσο, την ελάχιστη απόσταση του 1 μέτρου).</p> <p>Το επίπεδο ευαισθησίας ενδέχεται να έχει ρυθμιστεί σε πολύ υψηλό επίπεδο. Όταν το μωρό σας παράγει σιγανούς ήχους, το επίπεδο ευαισθησίας πρέπει να είναι υψηλότερο. Ωστόσο, όσο πιο δυνατούς ήχους παράγει το μωρό σας, τόσο πιο χαμηλά μπορείτε να ρυθμίσετε το επίπεδο ευαισθησίας. Μπορείτε να αλλάξετε το επίπεδο ευαισθησίας της συσκευής παρακολούθησης μωρού στο μενού της μονάδας γονέα.</p>
Γιατί ακούγεται ένας ήχος βοηθητό από τη μονάδα γονέα;	<p>Ενδέχεται να υπάρχουν παρεμβολές όταν η μονάδα γονέα βρίσκεται εκτός της εμβέλειας της μονάδας μωρού. Παρεμβολές μπορούν, επίσης, να δημιουργηθούν, αν υπάρχουν πολλοί τοίχοι ή ταβάνια ανάμεσα στη μονάδα γονέα και τη μονάδα μωρού ή αν είναι ενεργοποιημένες άλλες ασύρματες συσκευές 2,4 GHz (π.χ. φούρνοι μικροκυμάτων, δρομολογητές Wi-Fi).</p> <p>Τοποθετήστε τη μονάδα γονέα σε διαφορετικό σημείο, πιο κοντά στη μονάδα μωρού ή απενεργοποιήστε άλλες ασύρματες συσκευές.</p> <p>Εάν αυτή η απάντηση δεν σας βοηθήσει, ανατρέξτε στην ερώτηση "Γιατί η μονάδα γονέα ή/και η μονάδα μωρού παράγει έναν διαπεραστικό ήχο;" στις Συχνές ερωτήσεις.</p>

ΘΟΥΡΒΟΣ/ΗΧΟΣ

Ποια θα είναι η διάρκεια αναπαραγωγής του χαλαρωτικού ήχου από τη μονάδα μωρού;	Αφού επιλέξετε έναν χαλαρωτικό ήχο, αυτός θα επαναλαμβάνεται συνεχόμενα για περίπου 15 λεπτά. Σε περίπτωση που θέλετε να αναπαραγάγετε όλα τα ναουρίσματα, επιλέξτε "Όλα τα ναουρίσματα".
Πώς μπορώ να αυξήσω την ένταση του χαλαρωτικού ήχου;	Μπορείτε να ρυθμίσετε την ένταση του χαλαρωτικού ήχου από τη μονάδα γονέα, όχι από τη μονάδα μωρού. Πατήστε το κουμπί χαλαρωτικού ήχου στη μονάδα γονέα για να ανοίξετε το μενού χαλαρωτικού ήχου και να προσαρμόσετε την ένταση ήχου.

ΧΡΟΝΟΣ ΛΕΙΤΟΥΡΓΙΑΣ / ΕΥΡΟΣ

Ερώτηση	Απάντηση
Γιατί η συσκευή παρακολούθησης μωρού λειτουργεί ομαλά μόνο σε μικρότερη απόσταση από αυτήν που ορίζεται στο παρόν εγχειρίδιο χρήσης;	Η καθορισμένη εμβέλεια λειτουργίας των 300 μέτρων ισχύει μόνο για χρήση σε εξωτερικούς, ακάλυπτους χώρους, με άμεση οπτική επαφή μεταξύ των μονάδων. Ανάλογα με τον περιβάλλοντα χώρο και άλλους παράγοντες παρεμβολής, η εμβέλεια λειτουργίας μπορεί να είναι μικρότερη (δείτε τον πίνακα στο κεφάλαιο "Καθορισμός θέσης της συσκευής παρακολούθησης μωρού"). Μέσα στο σπίτι, η εμβέλεια λειτουργίας είναι έως 50 μέτρα, κάτι που επίσης περιορίζεται από τον αριθμό και το είδος των τοίχων ή/και των ταβανιών που παρεμβάλλονται ανάμεσα στη μονάδα γονέα και τη μονάδα μωρού.
Υποτίθεται ότι η διάρκεια λειτουργίας της μονάδας γονέα είναι έως 12 ώρες. Γιατί η διάρκεια λειτουργίας της δικής μου μονάδας γονέα είναι μικρότερη;	Η φωτεινότητα εικόνας της μονάδας γονέα μπορεί να έχει ρυθμιστεί σε πολύ υψηλό επίπεδο, με αποτέλεσμα η μονάδα γονέα να καταναλώνει πολλή ενέργεια. Μειώστε τη φωτεινότητα στη μονάδα γονέα. Η μονάδα γονέα καταναλώνει πολλή ενέργεια, όταν η θόνη είναι διαρκώς αναμμένη. Ενεργοποιήστε τη λειτουργία Audio, Vox ή Eco στο μενού της μονάδας γονέα, για να αυξήσετε τη διάρκεια λειτουργίας (ανατρέξτε στο κεφάλαιο "Χαρακτηριστικά" και στις ενότητες "Λειτουργία Audio", "Λειτουργία Vox" ή "Λειτουργία Eco"). Η ένταση ήχου της μονάδας γονέα μπορεί να έχει ρυθμιστεί σε πολύ υψηλό επίπεδο, με αποτέλεσμα η μονάδα γονέα να καταναλώνει πολλή ενέργεια. Μειώστε την ένταση ήχου της μονάδας γονέα. Όπως συμβαίνει σε όλες τις επαναφορτιζόμενες ηλεκτρονικές συσκευές, η χωρητικότητα της μπαταρίας μειώνεται μετά από μακροχρόνια χρήση.

ΘΘΟΝΗ ΒΙΝΤΕΟ

Ερώτηση

Γιατί ακούγονται παράσιτα στη μονάδα γονέα; Γιατί τρεμοπαίζει η οθόνη του βίντεο στη μονάδα γονέα;

Απάντηση

Ενδέχεται να υπάρξουν παρεμβολές όταν η μονάδα γονέα βρίσκεται εκτός της εμβέλειας της μονάδας μωρού. Παρεμβολές μπορούν, επίσης, να δημιουργηθούν, αν υπάρχουν πολλοί τοίχοι ή ταβάνια ανάμεσα στη μονάδα γονέα και τη μονάδα μωρού ή αν είναι ενεργοποιημένες άλλες ασύρματες συσκευές 2,4 GHz (π.χ. φούρνοι μικροκυμάτων, δρομολογητές Wi-Fi).

Αν έχετε περισσότερα από 2 σετ συσκευών παρακολούθησης μωρού, μπορεί να προκύψουν παρεμβολές. Κρατήστε αυτές τις 2 μονάδες μωρού τη μία μακριά από την άλλη, ιδανικά σε ξεχωριστά δωμάτια.

Τοποθετήστε τη μονάδα γονέα σε διαφορετικό σημείο, πιο κοντά στη μονάδα μωρού ή απενεργοποιήστε άλλες ασύρματες συσκευές.

Η ισχύς της επαναφορτιζόμενης μπαταρίας της μονάδας γονέα ίσως είναι χαμηλή.

Γιατί δεν εμφανίζεται εικόνα στην οθόνη ενώ η λυχνία σύνδεσης είναι πράσινη;

Η μονάδα γονέα μπορεί να είναι ρυθμισμένη στη λειτουργία Audio, Vox ή Eco. Πατήστε το κουμπί λειτουργιών στη δεξιά πλευρά της μονάδας γονέα, για να αλλάξετε λειτουργίες. (βλ. ενότητα "Λειτουργίες").

Γιατί η εικόνα που εμφανίζεται στην οθόνη δεν είναι καθαρή;

Η φωτεινότητα της οθόνης μπορεί να έχει ρυθμιστεί σε πολύ χαμηλό επίπεδο. Αυξήστε τη φωτεινότητα της οθόνης στη μονάδα γονέα χρησιμοποιώντας το κουμπί ελέγχου στο κέντρο (βλ. ενότητα "Φωτεινότητα").

Ενδέχεται ο φακός της μονάδας μωρού να είναι βρώμικος. Καθαρίστε τους φακούς με ένα στεγνό πανί.

Η μονάδα μωρού ενδέχεται να βρίσκεται πολύ μακριά από το μωρό σας. Για βέλτιστη ποιότητα εικόνας, βεβαιωθείτε ότι η μονάδα μωρού δεν απέχει περισσότερο από 1,5 μέτρο από το μωρό σας. Εάν είναι τοποθετημένη σε απόσταση μικρότερη του 1 μέτρου, ο κίνδυνος στραγγαλισμού είναι μεγαλύτερος.

Γενικές πληροφορίες

Επαναφορτιζόμενη μπαταρία ιόντων λιθίου (2600 mAh)
Περιοχή συχνοτήτων Wi-Fi: IEEE 802.11 b/g/n 2,4 GHz.
Μέγιστη ισχύς ραδιοσυχνότητας: ≤ 20 dBm

Μονάδα τροφοδοσίας:

Μοντέλο: ASSA105x-050100

$x = E$ (βύσμα ΕΕ) / $x = B$ (βύσμα ΗΒ)

$x = C$ (βύσμα Αυστραλίας) / $x = J$ (βύσμα Βραζιλίας)

Είσοδος: 100-240 V~, 50/60 Hz, 0,35 A

Εξοδος: 5,0 V === 1,0 A, 5,0 W

Μέση ενεργή απόδοση: $>73,6$ %

Κατανάλωση ρεύματος χωρίς φορτίο: $< 0,10$ W

Τοποθέτηση σε τοίχο

Οδηγίες εκτύπωσης:

Εκτυπώστε αυτή τη σελίδα σε κλίμακα 100 % και χρησιμοποιήστε το πρότυπο για να σημειώσετε με ακρίβεια τη θέση των οπών για τις βίδες στον τοίχο.

