

PHILIPS

AVENT

SCD891



Посібник користувача

Зміст

Вступ.....	4
Загальний опис.....	4
Важлива інформація з техніки безпеки.....	5
ВАЖЛИВА ІНФОРМАЦІЯ	5
Підготовка до використання.....	7
Дитячий блок.....	7
Батьківський блок	7
Постачання оновлень безпеки	8
Використання системи контролю за дитиною.....	9
Встановлення з'єднання між батьківським і дитячим блоками	9
Встановлення дитячого блока	10
Функції та налаштування	12
Гучність	12
Яскравість.....	13
Індикатори рівня звуку.....	13
Режими.....	14
Нічник.....	17
Заспокійливі звуки.....	18
Зворотний зв'язок.....	20
Функції меню	20
Фіксатор на пояс.....	27
Очищення та догляд.....	27
Зберігання.....	29
Замовлення аксесуарів.....	29
Переробка.....	29
Інформація про довкілля.....	29
Виймання вбудованої акумуляторної батареї.....	30
Підтримка.....	30
Питання й відповіді.....	31
Настінне кріплення	38

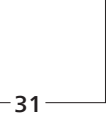
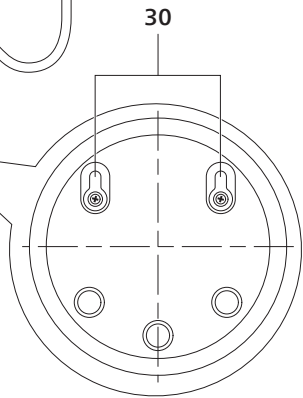
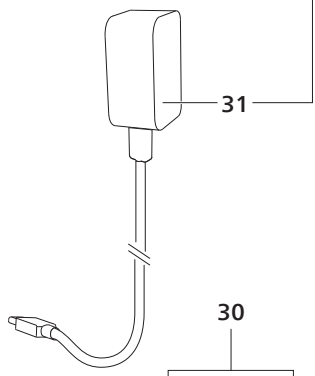
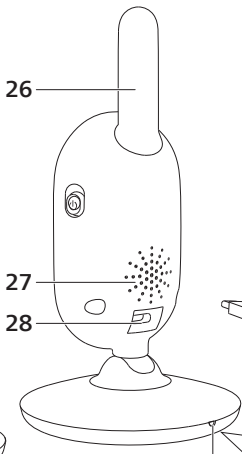
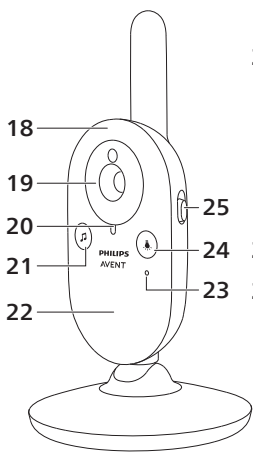
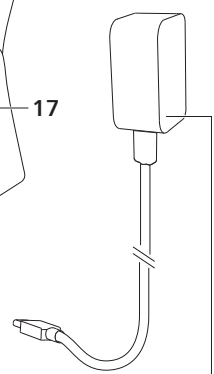
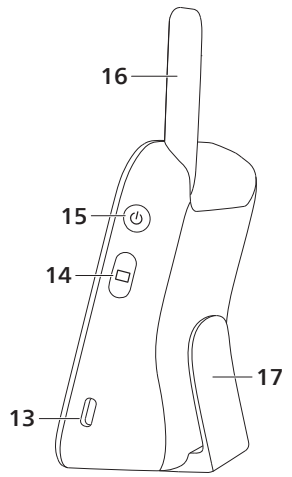
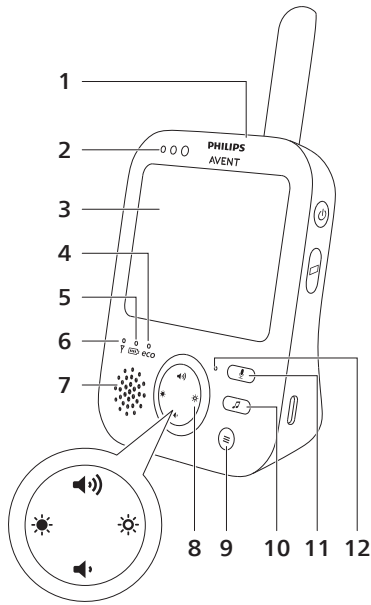

30

Вступ

Вітаємо вас із покупкою та ласкаво просимо до клубу Philips Avent! Щоб уповні скористатися підтримкою, яку пропонує Philips Avent, зареєструйте свій виріб на вебсайті www.philips.com/welcome.

Система відеоконтролю за дитиною Philips Avent забезпечує цілодобову підтримку та дає можливість і вдень, і вночі спостерігати за малюком із будь-якого місця в будинку. Найновіша цифрова технологія гарантує чіткий звук і найчіткіше зображення дитини. Це додасть вам впевненості в безпеці дитини без потреби заходити в її кімнату та переривати її сон.

Загальний опис

- 1 Батьківський блок
- 2 Індикатори рівня звуку
- 3 Дисплей
- 4 Індикатор ECO
- 5 Індикатор стану батареї
- 6 Індикатор зв'язку
- 7 Гучномовець
- 8 Кнопка керування (навігація в меню/гучність/яскравість)
- 9 Кнопка меню
- 10 Кнопка заспокійливого звуку
- 11 Кнопка зворотного зв'язку
- 12 Мікрофон
- 13 Роз'єм для адаптера живлення
- 14 Режимна кнопка
- 15 Кнопка "Увімк./Вимк."
- 16 Антена
- 17 Фіксатор на пояс
- 18 Дитячий блок
- 19 Камера
- 20 Індикатор роботи
- 21 Кнопка ввімкнення/вимкнення заспокійливого звуку
- 22 Нічник
- 23 Мікрофон
- 24 Кнопка ввімкнення/вимкнення нічника
- 25 Перемикач "Увімк./вимк."
- 26 Антена
- 27 Гучномовець
- 28 Роз'єм для адаптера живлення
- 29 Датчик температури
- 30 Отвори для настінного кріплення
- 31 Адаптер (2 шт.)

Важлива інформація з техніки безпеки

Уважно прочитайте цю важливу інформацію перед початком користування пристроєм та зберігайте його для майбутньої довідки.

ВАЖЛИВА ІНФОРМАЦІЯ

Ця система контролю за дитиною є допоміжним пристроєм. Вона не заміняє відповідального та належного нагляду дорослих і не повинна використовуватися у таких цілях.

У жодному разі не залишайте дитину саму вдома. Завжди повинен хтось бути поруч, щоб наглядати за дитиною і дбати про її потреби.

Попередження

Зауважте, що ви користуєтеся цією системою контролю за дитиною на власний ризик. Компанія Koninklijke Philips N.V. та її дочірні компанії не несуть відповідальності за роботу цієї системи контролю за дитиною або ваше використання системи, а тому не беруть на себе жодної відповідальності у зв'язку з вашим використанням цієї системи контролю за дитиною.

Небезпечно

- Ніколи не занурюйте жодної частини пристрою у воду чи іншу рідину. Не ставте пристрій у місцях, де на нього може потрапити вода чи будь-яка інша рідина. Ніколи не використовуйте систему контролю за дитиною у вологому середовищі чи близько до води.
- Ніколи не кладіть жодних предметів на систему контролю за дитиною і не накривайте її. Не закривайте вентиляційні отвори. Встановлюйте виріб згідно з інструкціями виробника.

Обережно!

- Довгий кабель. Небезпека задусення!
- Перш ніж підключати пристрій до мережі, перевірте, чи збігається напруга, вказана на адаптері, з напругою в мережі.
- Не змінюйте і не обрізайте жодної частини адаптера та його шнура, оскільки це може спричинити небезпечну ситуацію.
- Використовуйте лише адаптер, що додається.
- Якщо адаптер пошкоджено, його обов'язково треба замінити оригінальним, щоб уникнути небезпеки.
- Цим пристроєм можуть користуватися діти віком від 8 років або більше чи особи із послабленими фізичними відчуттями або розумовими здібностями, чи без належного досвіду та знань, за умови, що користування відбувається під наглядом, їм було проведено інструктаж щодо безпечного користування пристроєм та їм було повідомлено про можливі ризики. Не дозволяйте дітям бавитися пристроєм. Не дозволяйте дітям виконувати чистення та догляд без нагляду дорослих.
- Слідкуйте, щоб не стати на кабель живлення чи не перетиснути його, особливо біля штекерів і в місцях виходу з пристрою.
- Встановлюйте систему контролю за дитиною у такий спосіб, щоб її шнур не загороджував прохід. У разі встановлення системи контролю за дитиною на столі або низькій шафі шнур живлення не повинен звисати над краєм столу чи шафи. Люди можуть перепнитися через шнури. Шнур не повинен лежати на підлозі та становити загрозу перепінання через нього.

- Зберігайте пакувальні матеріали (пластикові пакети, картонні амортизатори тощо) подалі від дітей, адже вони – не іграшка.
- Для запобігання ураженню електричним струмом не відкривайте корпус дитячого або батьківського блоків.

Заходи безпеки щодо батарей

- Використовуйте виріб лише за призначенням. Перш ніж почати користуватися пристроєм, його батареями й аксесуарами, уважно прочитайте цю інформацію та зберігайте її для довідки в подальшому. Неналежне використання може спричинити виникнення небезпечних ситуацій або серйозні травми. Аксесуари, що додаються, можуть різнитися для різних виробів.
- Користуйтеся лише оригінальними аксесуарами та витратними матеріалами Philips. Використовуйте лише знімний блок живлення серій ASSA105x-050100 (x = B, C, E або J).
- Заряджайте, використовуйте та зберігайте пристрій за температури від 0 °C до 40 °C.
- Тримайте виріб та батареї подалі від вогню і не залишайте їх під впливом прямих сонячних променів або високих температур.
- Якщо виріб сильно гріється, видає незвичайний запах, змінює колір або якщо зарядка триває довше, ніж зазвичай, припиніть використання та зарядку пристрою й зверніться до Philips.
- Забороняється класти вироби та батареї до них у мікрохвильову піч або на індукційну кухонну плиту.
- Щоб запобігти нагріванню батарей або виділенню токсичних чи небезпечних речовин, не відкривайте, не змінюйте, не проколюйте, не пошкоджуйте і не розбирайте виріб та батареї. Не закорочуйте, не перезаряджайте батареї і не заряджайте їх із неправильно розміщеними полюсами.
- Якщо на батареях помічено ознаки пошкодження або витоків, уникайте контакту зі шкірою та очима. Якщо це сталося, необхідно негайно промити очі великою кількістю води та звернутися за медичною допомогою.

Увага!

- Не ставте виріб біля джерел тепла, наприклад батарей, обігрівачів, печей або інших виробів (включаючи підсилювачі), які виділяють тепло.
- Використовуйте адаптери, штекери та кабель живлення сухими руками.
- Усі необхідні маркування на дитячому блоці та адаптері живлення знаходяться внизу на дитячому блоці, батьківському блоці та адаптері живлення.

Заява про відповідність

Цим компанія Philips Consumer Lifestyle B.V. стверджує, що радіообладнання моделей SCD881, SCD882, SCD891 і SCD892 відповідає основним вимогам та іншим відповідним умовам Директиви 2014/53/ЄС. Повну версію заяви про відповідність стандартам ЄС можна знайти на веб-сайті www.philips.com/support.

Електромагнітні поля (ЕМП)

Цей пристрій відповідає усім чинним стандартам та правовим нормам, що стосуються впливу електромагнітних полів.

Підготовка до використання

Дитячий блок

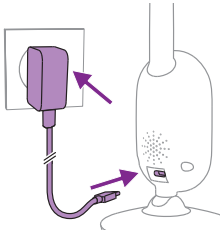

Підключіть адаптер живлення до дитячого блока та вставте його в розетку.

Батьківський блок

Батьківський блок працює від вбудованої літій-іонної акумуляторної батареї.

Щоб зарядити батьківський блок, виконайте наведені нижче дії.

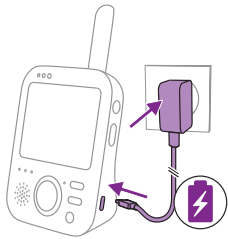

Підключіть адаптер живлення до батьківського блока та вставте його в розетку.

Індикатор стану батареї блимає оранжевим світлом, повідомляючи про заряджання пристрою.



Примітка. Коли батьківський блок вимкнено й адаптер живлення під'єднано до нього, дисплей вмикається, і на ньому з'являється значок зарядки. За 5 секунд дисплей вимикається.



Коли акумуляторна батарея повністю заряджена, індикатор її стану безперервно світиться зеленим.

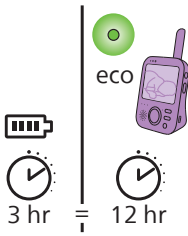

Якщо зарядити батьківський блок протягом 3 годин, його можна використовувати в бездротовий спосіб протягом припл. 12 годин в режимі Eco.

Якщо батьківський блок буде ввімкнений під час заряджання, процес заряджання триватиме приблизно вдвічі довше.

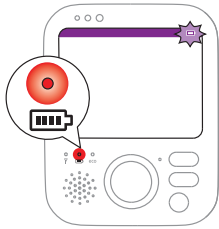

Коли акумуляторна батарея батьківського блока майже розряджена, індикатор батареї світиться червоним і батьківський блок подає звукові сигнали.

Якщо акумуляторна батарея повністю розрядиться, а батьківський блок не підключено до електромережі, він автоматично вимкнеться та втратить зв'язок із дитячим блоком.

Примітка. Вийняти з пристрою вбудовану акумуляторну батарею неможливо.

Примітка. Акумуляторна батарея поступово й дуже повільно розряджається, навіть якщо батьківський блок вимкнено.

Підказка. Задля економії заряду, вимикайте батьківський блок, коли не користуєтесь ним.

Примітка. Рекомендується тримати батьківський блок підключеним до мережі протягом усієї ночі. Коли акумуляторна батарея батьківського блока розряджається, лунають звукові сигнали, які можуть вас розбудити.

Постачання оновлень безпеки

Ми постійно стежимо за безпекою програмного забезпечення, яке використовується у виробі. За потреби оновлення безпеки надаватимуться через оновлення програмного забезпечення. Оновлення програмного забезпечення можуть також надаватися для виправлення помилок та вдосконалення функціональності або для представлення нових функцій виробу. Для вбудованої програми батьківського та дитячого блоків можуть виходити оновлення. Оновлення надаються бездротовою для вибору без використання спеціальних кабелів або обладнання.

Компанія Philips надаватиме потрібне оновлення протягом щонайменше двох років із моменту доставки виробу.

Використання системи контролю за дитиною

Встановлення з'єднання між батьківським і дитячим блоками

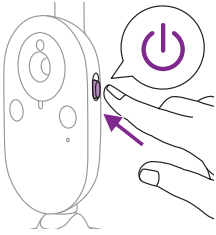

- 1 Посуньте перемикач "Увімк./вимк." дитячого блока вгору в положення ON (УВІМК.).

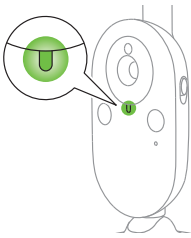

- 2 Коли дитячий блок увімкнуто, індикатор на ньому світиться зеленим.

Примітка. Індикатор увімкнення на дитячому блоці завжди світиться зеленим, навіть коли немає зв'язку з батьківським блоком.

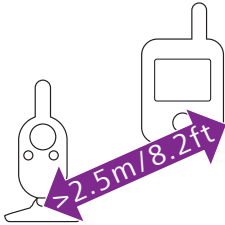

- 3 Щоб уникнути акустичного зворотного зв'язку, відстань між батьківським і дитячим блоками має становити принаймні 2,5 метра.



- 4 Щоб увімкнути батьківський блок, натисніть кнопку «увімк./вимк.» на батьківському блоці на 1 секунду.



Дисплей увімкнеться, на ньому з'явиться значок з'єднання, а індикатор зв'язку засвітиться червоним. Батьківський блок починає шукати дитячий блок.

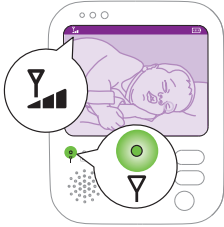

Після з'єднання батьківського блока з дитячим індикатор зв'язку на батьківському блоці засвітиться зеленим і на дисплеї з'явиться одна або кілька рисочок.

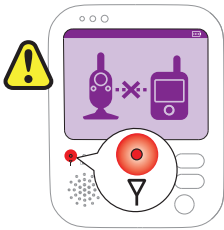

Примітка. Встановлення зв'язку між батьківським і дитячим блоками триває менше 10 секунд.

Коли дитячий блок вимкнено, на батьківському блоці відобразиться значок перебування поза межами робочого діапазону. Перевірте, чи дитячий блок увімкнено.

Якщо зв'язок не було встановлено, індикатор зв'язку світиться червоним світлом, на батьківському блоці лунатимуть звукові сигнали що 20 секунд, а на дисплеї з'явиться зображення "поза діапазоном".

Встановлення дитячого блока

Обережно! Шнур дитячого блока може спричинити задушення. Дитячий блок і його шнур мають бути на відстані принаймні 1 метр від дитини. Ніколи не кладіть систему контролю за дитиною в дитяче ліжко чи манеж.

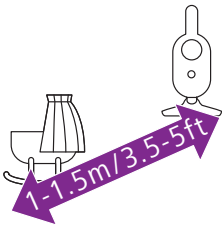

- 1 Щоб звук уловлювався оптимально, розташуйте дитячий блок на відстані не більше 1,5 метра від дитини. Також дитячий блок повинен бути на відстані щонайменше 1 м від дитини через небезпеку задушення.

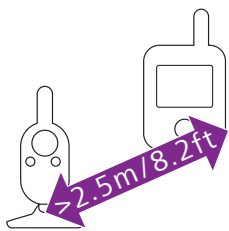

- 2 Розташуйте батьківський блок у межах робочого діапазону дитячого блока. Щоб уникнути акустичного зворотного зв'язку, відстань між батьківським і дитячим блоками має становити принаймні 2,5 метра.

Примітка. Якщо в приміщенні працює бездротовий телефон, відтворюється відео бездротовим способом, наявна мережа Wi-Fi, мікрохвильова піч або пристрій Bluetooth із робочою частотою 2,4 ГГц і в роботі батьківського або дитячого блока виникають перешкоди, перемістіть батьківський блок подальше від цих пристроїв.

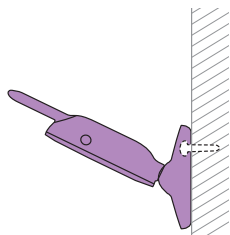

- 3 Є два способи встановити дитячий блок:
- a Установити дитячий блок на стійку, рівну й горизонтальну поверхню.
 - b Установити дитячий блок на стіну за допомогою гвинтів.

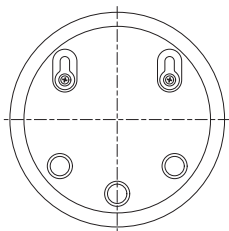

Підказка. Шаблон для кріплення дитячого блока на стіні (див. підрозділ "Кріплення на стіні") наведено в кінці цього посібника.

Підказка. Використовуйте шаблон, що надається в цьому посібнику, щоб позначити точне розташування отворів для гвинтів на стіні.

Підказка. Розташуйте дитячий блок на достатній висоті, щоб забезпечити належний огляд дитячого ліжка або манежу.

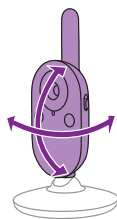

- 4 Відрегулюйте положення дитячого блока так, щоб дитину було видно якомога краще. Дитячий блок обертається, що дає змогу підібрати його оптимальне положення.

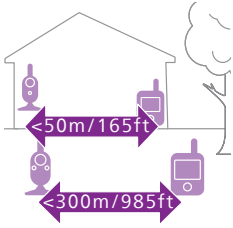

Робочий діапазон

Робочий діапазон становить до 50 метрів у приміщенні і 300 метрів на відкритому просторі. Робочий діапазон системи контролю за дитиною різниться залежно від оточення і факторів, які створюють перешкоди. Волога і вологі матеріали спричиняють настільки великі перешкоди, що втрата діапазону становить до 100 %.

Сухі матеріали

Товщина матеріалів

Зменшення робочого діапазону

Дерево, штукатурка, картон, скло (без металу, дротів або свинцю)

< 30 см

0-10 %

Цегла, клеєна фанера

< 30 см

5-35 %

Залізобетон

< 30 см

30-100 %

Металеві решітки або бруски

< 1 см

90-100 %

Металеві або алюмінієві листи

< 1 см

100 %

Функції та налаштування

Гучність

Можна вибрати потрібну гучність динаміка батьківського блока.

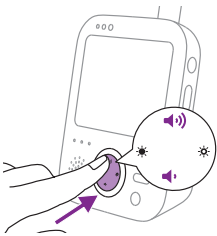

- Щоб налаштувати гучність, натискайте верхню або нижню частину кнопки керування.

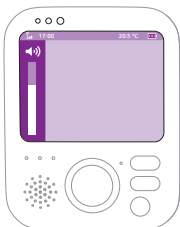

Підказка. Налаштуйте гучність відповідно до поточних умов. У шумному оточенні можна також увімкнути попередження з вібрацією.

На дисплеї з'явиться панель налаштування гучності, на якій відобразиться вибраний рівень гучності.

Примітка. Якщо встановлено високий рівень гучності, батьківський блок споживатиме більше енергії.

Примітка. Коли шкала на дисплеї показує мінімальний рівень гучності, звук вимкнено. На батьківському блоці відображається піктограма вимкнення звуку на панелі стану, а ви отримуватимете лише попередження та відео з батьківського блока.

Яскравість

Можна вибрати потрібну яскравість дисплея та індикаторів батьківського блока.

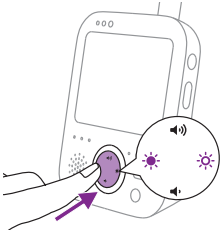

- 1 Щоб вибрати рівень яскравості, натискайте ліву або праву частину кнопки керування. Так ви зміните яскравість і дисплея, і індикаторів.



На дисплеї з'явиться панель налаштування яскравості, на якій відобразиться вибраний рівень яскравості. Доступно п'ять рівнів яскравості.

Дисплей має п'ять рівнів яскравості. Індикатори на батьківському блоці мають два рівні яскравості. Якщо на панелі налаштування яскравості вибрано мінімальний або 2 рівень, світло стане тьмянішим. Якщо рівень від 3 до максимального, світло стане яскравішим.



Примітка. Якщо встановлено високий рівень яскравості, батьківський блок споживатиме більше енергії.

Індикатори рівня звуку

Батьківський блок постійно відстежує рівень звуку в дитячій кімнаті та повідомляє про будь-які звуки за допомогою відповідних індикаторів.



Якщо звук не виявлено, індикатори рівня звуку не світитимуться.



Коли дитячий блок вловить звуки, один або кілька індикаторів рівня звуку на батьківському блоці засвітяться зеленим. Кількість індикаторів, що світяться, залежить від гучності звуку, який вловив дитячий блок. Що гучніше плаче дитина, то більше індикаторів рівня звуку світяться зеленим.

Режими

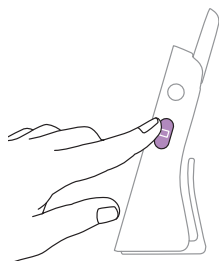

Ви можете вибрати один із 4 режимів спостереження за дитиною: Video, Audio, Vox, Eco.

Коли систему контролю за дитиною увімкнено, можна переключатися між цими 4 режимами за допомогою кнопки, що розташована збоку батьківського блока.

На дисплеї з'явиться вибраний режим. Вибраний режим також відобразиться на панелі стану. Під час увімкнення пристрою буде активовано режим, який востаннє використовувався.

Режим Video

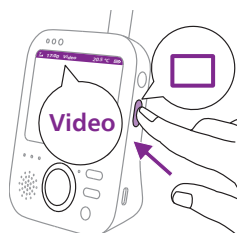

Щоб увімкнути режим Video, натисніть кнопку зміни режиму на боковій панелі батьківського блока.



Коли активовано режим Video, екран залишається увімкнутим і можна постійно бачити дитину. Усі звуки передаються безпосередньо на батьківський блок.

Примітка. Установіть для рівня чутливості значення Very High (Дуже високий), щоб постійно чути звуки на батьківському блоці. Докладніше див. в підрозділі "Чутливість".



Якщо дитина заплаче, індикатори рівня звуку засвітяться зеленим. Якщо звуку не виявлено, індикатори рівня звуку не світяться.

Режим Audio



- 1 Натисніть кнопку зміни режиму на боковій панелі батьківського блока, щоб увімкнути режим Audio.



Коли активовано режим Audio, дисплей на батьківському блоці вимикається. Через 3 секунди дисплей повністю вимкнеться й рядок стану зникне.

Примітка. Панелі стану не видно, коли дисплей вимкнено.



Примітка. Якщо світиться індикатор зв'язку, це означає, що батьківський блок увімкнуто й підключено до дитячого.

Примітка. Якщо для рівня чутливості не встановити значення Very High (Дуже високий), тихі звуки ігноруватимуться.

Примітка. Установіть для рівня чутливості значення Very High (Дуже високий), щоб постійно чути звуки на батьківському блоці. Докладніше див. в підрозділі "Чутливість".

Усі звуки безперервно передаються на батьківський блок. Якщо дитина заплаче, дисплей на батьківському блоці залишиться вимкнутим, однак індикатори рівня звуку засвітяться зеленим, а зареєстровані дитячим блоком звуки передаватимуться на батьківський. Якщо звуку не виявлено, індикатори рівня звуку не світяться.

Режим Vox



- 1 Натисніть кнопку зміни режиму на боковій панелі батьківського блоку, щоб увімкнути режим Vox.

Примітка. Коли дисплей увімкнуто, вибраний режим відображається в рядку стану. Панелі стану не видно, коли дисплей вимкнено.

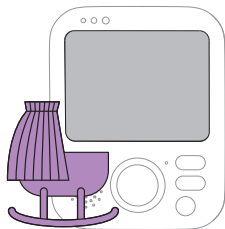

Якщо активовано режим Vox і протягом 20 секунд не вловлено жодного звуку, дисплей і звук на батьківському блоці вимикаються.



Коли дитячий блок вловить звук, дисплей і звук на батьківському блоці миттєво увімкнуться. Звуки передаватимуться на батьківський блок, а індикатори рівня звуку засвітяться зеленим. Якщо звуку не виявлено, індикатори рівня звуку не світяться.

Примітка. Рівень звуку в дитячій кімнаті, мінімально необхідний для ввімкнення звуку та дисплея, визначається настройками чутливості.

Режим Eco



- 1 Натисніть кнопку зміни режиму на боковій панелі батьківського блоку, щоб увімкнути режим Eco.

Примітка. Коли дисплей увімкнуто, вибраний режим відобразиться в рядку стану. Панелі стану не видно, коли дисплей вимкнено.

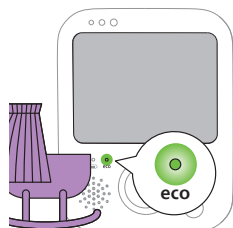

Якщо активовано режим Eco й протягом 20 секунд не вловлено жодного звуку, дисплей і звук на батьківському блоці вимикаються. Індикатор Eco світиться зеленим, повідомляючи про те, що активовано режим Eco. У режимі Eco дисплей і передавання звуків вимкнено.



Коли дитячий блок вловить звук, дисплей і звук на батьківському блоці миттєво увімкнуться. Звуки передаватимуться на батьківський блок, а індикатори рівня звуку засвітяться зеленим. Якщо звуку не виявлено, індикатори рівня звуку не світяться.

Примітка. Рівень звуку в дитячій кімнаті, мінімально необхідний для ввімкнення звуку та дисплея, визначається настройками чутливості.

Нічник

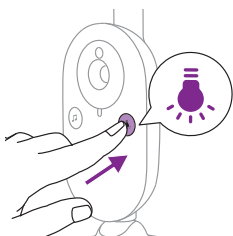

- 1 Щоб увімкнути нічник, натисніть кнопку ввімкнення/вимкнення нічника на дитячому блоці.

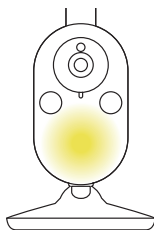

Нічник на дитячому блоці засвітиться.

Примітка. Керувати нічником за допомогою батьківського блока неможливо. Увімкнути або вимкнути його можна лише на дитячому блоці.

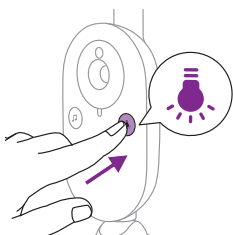

- 2 Щоб вимкнути нічник, знову натисніть кнопку ввімкнення/вимкнення нічника.

Заспокійливі звуки

Функцію заспокійливого звуку можна активувати на батьківському або дитячому блоці.

Щоб увімкнути функцію заспокійливого звуку з батьківського блока, виконайте вказані нижче дії.

Вибір заспокійливого звуку

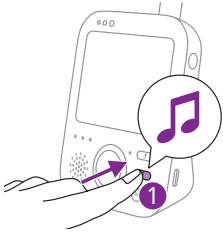

- 1 Щоб відкрити меню заспокійливого звуку, натисніть кнопку заспокійливого звуку на батьківському блоці.

Примітка. Якщо натиснути кнопку заспокійливого звуку, коли меню відкрито, воно закриється.

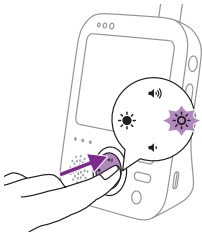

- 2 Щоб відкрити список заспокійливих звуків, натисніть кнопку-джойстик у її правій частині.

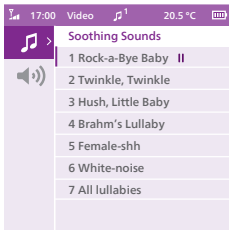

- 3 Щоб прокрутити список, натискайте верхню або нижню частину кнопки керування.

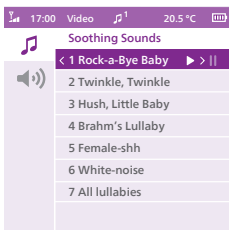

- 4 Щоб запустити вибраний заспокійливий звук, натисніть кнопку-джойстик у її правій частині. Щоб призупинити заспокійливий звук, повторно натисніть кнопку-джойстик у її правій частині.
- 5 У рядку стану на батьківському блоці відображається кількість заспокійливих звуків, які вже програвалися та повторювалися.



Заспокійливий звук відтвориться на дитячому блоці та повторюватиметься протягом приблизно 15 хвилин.

Підказка. Щоб програти всі наявні колискові, виберіть у списку All lullabies (Усі колискові).

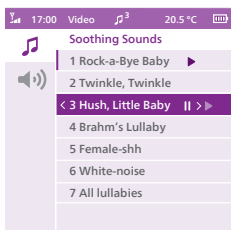

- Щоб вибрати інший заспокійливий звук, прокрутіть список за допомогою кнопки-джойстика. Щоб запустити звук, натисніть кнопку-джойстик у її правій частині.
- Щоб вимкнути заспокійливий звук на батьківському блоці, знову натисніть кнопку заспокійливого звуку. Щоб призупинити заспокійливий звук, повторно натисніть кнопку-джойстик у її правій частині.

Гучність заспокійливого звуку

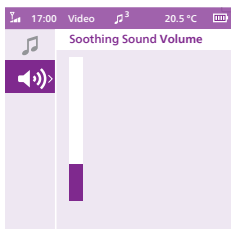

- Натисніть кнопку заспокійливого звуку, потім кнопку-джойстик у її нижній частині та виберіть потрібний рівень гучності в меню заспокійливого звуку. Щоб налаштувати гучність заспокійливого звуку, натисніть кнопку-джойстик у її правій частині.

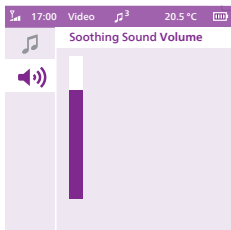

- Щоб налаштувати гучність, натискайте верхню або нижню частину кнопки керування.

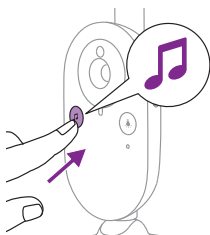

Щоб активувати функцію заспокійливого звуку з дитячого блока, натисніть кнопку заспокійливого звуку на дитячому блоці.

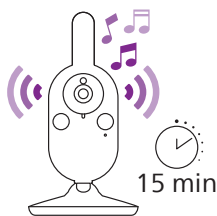

Останній вибраний на батьківському блоці заспокійливий звук відтвориться на дитячому блоці й повторюватиметься протягом приблизно 15 хвилин. Щоб зупинити заспокійливий звук на дитячому блоці, натисніть кнопку заспокійливого звуку на ньому.

Зворотний зв'язок

Щоб поговорити з дитиною, можна скористатися кнопкою зворотного зв'язку на батьківському блоці.



- 1 Натисніть і утримуйте кнопку зворотного зв'язку на батьківському блоці.
- 2 Чітко говоріть у мікрофон, розташований на передній панелі батьківського блока, з відстані 15–30 см.

Коли кнопку зворотного зв'язку натиснуто, установлюється звуковий зв'язок із дитячим блоком. На дисплеї батьківського блока з'явиться значок зворотного зв'язку, який повідомляє про встановлений зв'язок.

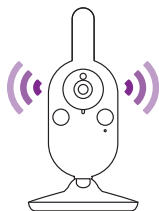

- 3 По завершенні розмови відпустіть кнопку зворотного зв'язку.

Примітка. Коли кнопку зворотного зв'язку натиснуто, батьківський блок не може отримувати звуки з дитячого, а відтворення заспокійливих звуків зупиниться. Коли ви відпустите кнопку зворотного зв'язку, заспокійливий звук знову залунає (якщо його було ввімкнуто до цього).

Функції меню

Усі функції, описані в поданих далі розділах, доступні в меню батьківського блока.

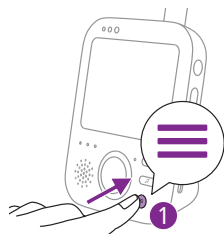

- 1 Щоб увійти в меню, натисніть кнопку меню.

Примітка. Якщо натиснути кнопку меню знову, відбудеться вихід із меню.

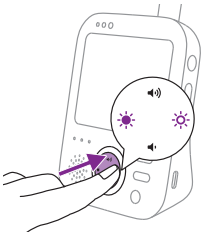

- 2 За допомогою кнопки керування виконуйте навігацію в меню. Вибраний пункт підсвічується пурпуровим кольором.

Примітка. Щоб вийти з поточного підменю й повернутися до головного, натисніть кнопку-джойстик у її лівій частині.

- 3 Щоб прокручувати пункти меню, натискайте кнопку-джойстик у її нижній або верхній частині.

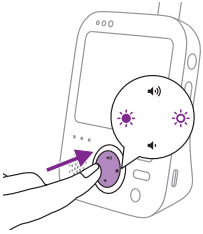

Якщо після навігації пунктами меню не потрібно зберігати внесені зміни, натисніть кнопку меню. Таким чином ви вийдете з меню, не змінивши жодних налаштувань.

Примітка. Якщо протягом 5 секунд після внесення змін не натиснути жодної кнопки, вихід буде здійснено автоматично й жодні настройки не буде збережено.

Масштабування

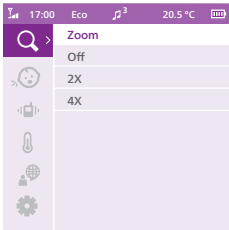

- 1 Щоб увійти в меню масштабування, натисніть кнопку-джойстик у її правій частині.

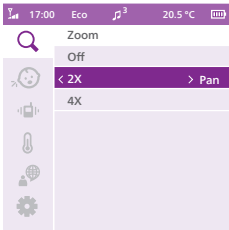

- 2 Щоб масштабувати зображення, натисніть кнопку-джойстик у її нижній частині.

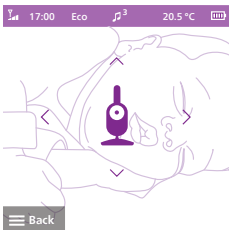

- 3 Щоб відрегулювати масштаб відеозображення, натисніть кнопку-джойстик у її правій частині. Натискаючи кнопку-джойстик у її верхній/нижній/правій/лівій частині, можна вибрати зображення, яке буде показано на екрані батьківського блока.
- 4 Натисніть кнопку меню, щоб зберегти нові налаштування. Зображення автоматично зберігається через 5 секунд.
- 5 Щоб зменшити зображення на батьківському блоці, перейдіть до меню масштабування і вимкніть функцію масштабування.

Чутливість

Рівень чутливості дитячого блока визначає, що ви чуєте через батьківський блок. Якщо встановлено високий рівень чутливості, буде чути багато звуків, зокрема приглушені фоніві. Коли встановлено низький рівень чутливості, ви почуєте лише голосніші звуки.

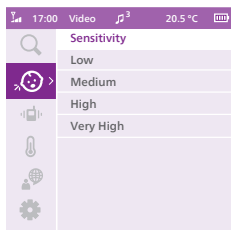

- 1 Щоб вибрати рівень чутливості, натисніть кнопку-джойстик у її правій частині.

Примітка. Якщо знову натиснути кнопку-джойстик у її лівій частині, відбудеться вихід із меню.

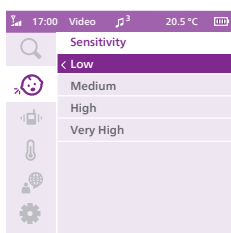

- 2 Щоб вибрати рівень чутливості, натискайте кнопку-джойстик у її верхній або нижній частині.

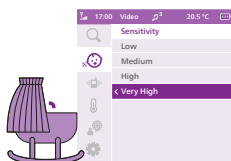

Якщо дитина видає лише м'які звуки, чутливість дитячого блока потрібно налаштувати на високий рівень на батьківському блоці.

Що гучніші звуки видає дитина, то нижчу чутливість можна встановити на батьківському блоці.

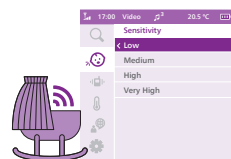

Примітка. Якщо для рівня чутливості вибрано значення Very High (Дуже високий), у режимах Audio та Video постійно чутимуться ті чи інші звуки. В іншому випадку незначні звуки будуть приглушені.

Підказка. Рівень чутливості можна відрегулювати так, що ви завжди чутимете свого малюка без будь-яких сторонніх звуків. Якщо присутній значний фоновий шум, знизьте чутливість до такого рівня, щоб цей шум не було чути через батьківський блок.

- 3 Щоб зберегти нові налаштування та повернутися до головного меню, натисніть кнопку-джойстик у її лівій частині.

Вібрація

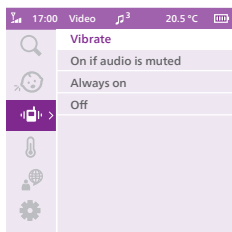

1 Щоб налаштувати вібрацію, натисніть кнопку-джойстик у її правій частині.

2 Є три варіанти налаштування вібрації.

- a On if audio is muted (Увімкнуто, якщо вимкнено звук): при мінімальному значенні гучності (звук вимкнено) батьківський блок вібруватиме, якщо дитячий блок вловить звук, який перевищує заданий рівень чутливості.
- b Always on (Завжди ввімкнено): батьківський блок завжди вібруватиме, якщо дитячий блок вловить звук, який перевищує заданий рівень чутливості.
- c Off (Вимкнено): батьківський блок ніколи не вібруватиме.

Якщо вібрацію ввімкнуто, батьківський блок вібруватиме, коли дитина плаче або видає звуки, що перевищують заданий рівень чутливості. Батьківський блок також вібрує, коли досягнуто максимальної чи мінімальної температури (має бути ввімкнено попередження про температуру) або коли втрачено зв'язок із дитячим блоком.

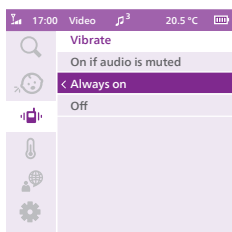

3 Щоб зберегти нові налаштування та повернутися до головного меню, натисніть кнопку-джойстик у її лівій частині.



Температура

Датчик температури дає змогу відслідковувати температуру в дитячій кімнаті.

Примітка. Поточна температура в дитячій кімнаті відображається в рядку стану на дисплеї батьківського блока.

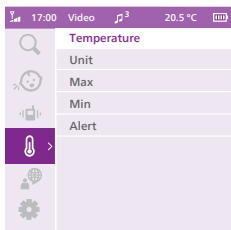

- 1 Щоб налаштувати температуру, натисніть кнопку-джойстик у її правій частині.

Підказка. Можна вибрати температурну шкалу: Цельсія (C) або Фаренгейта (F).

Підказка. Переконайтеся, що датчик температури не розташовано за близько до джерел, які можуть вплинути на точність вимірів, наприклад біля обігрівача, кондиціонера, вентилятора або вікна.

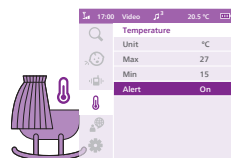

- 2 За допомогою меню температури можна увімкнути або вимкнути попередження про температуру.

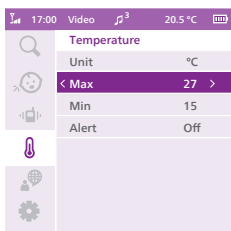

- 3 Щоб увімкнути попередження, виберіть відповідний параметр у меню. Щоб установити максимальну та мінімальну температуру, при якій вмикатиметься попередження, виберіть потрібні значення в рядках Max (Макс.) і Min (Мін.).

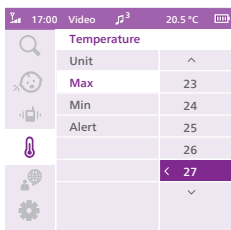

- 4 Щоб зберегти нові налаштування та повернутися до головного меню, натисніть кнопку-джойстик у її лівій частині.

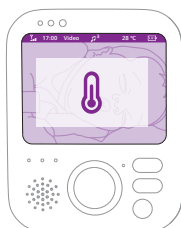

- 5 Батьківський блок показує це попередження, коли задану температуру досягнуто або перевищено.

Мова

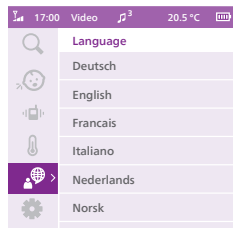

- 1 Щоб перейти до списку мов, натисніть кнопку-джойстик у її правій частині.
- 2 Щоб вибрати потрібну мову, натискайте кнопку-джойстик у її верхній або нижній частині.

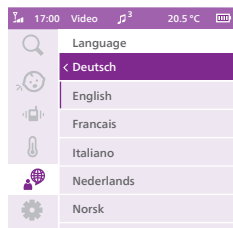

- 3 Щоб зберегти нові налаштування та повернутися до головного меню, натисніть кнопку-джойстик у її лівій частині.

Налаштування

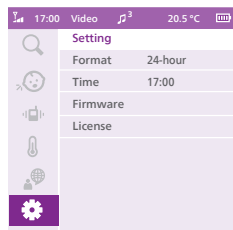

Щоб увійти в меню налаштувань, натисніть кнопку-джойстик у її правій частині.

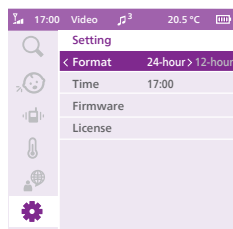

Ви можете змінювати формат і налаштування часу в системі контролю за дитиною.

- 1 Щоб відкрити параметр Time Format (Формат часу), натисніть кнопку-джойстик у її правій частині.
- 2 Натисніть кнопку-джойстик у її правій частині знову, щоб змінити формат часу з 24 годин на 12.

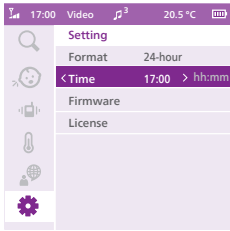

Щоб відкрити параметр Time Setting (Налаштування часу), натисніть кнопку-джойстик у її правій частині та змініть час.

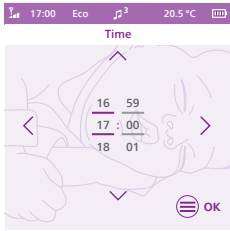

- 1 Щоб установити години, натискайте кнопку-джойстик у її лівій частині, а щоб установити хвилини – у правій. Щоб вибрати час, натискайте верхню або кнопку-джойстик у її нижній частині.
- 2 Натисніть кнопку меню, щоб зберегти нове налаштування часу й повернутися до головного меню.

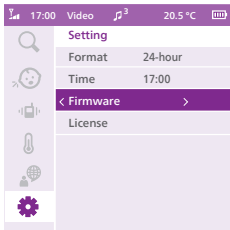

Ви можете перевірити версію вбудованого програмного забезпечення батьківського й дитячого блоків.

- 1 Щоб відкрити параметр Firmware Version (Версія вбудованого програмного забезпечення), натисніть кнопку-джойстик у її правій частині.

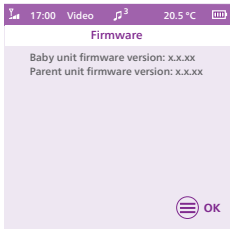

- 2 На дисплеї відобразиться версія вбудованого ПЗ батьківського блока та дитячого блока.

Вбудоване ПЗ вашого пристрою можна оновлювати для виправлення критичних помилок. Рекомендуємо регулярно перевіряти в Інтернеті наявність нових версій. Останню версію вбудованого ПЗ можна перевірити на сайті www.philips.com/support.

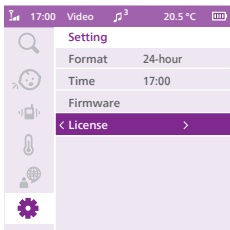

Ви можете перевірити ліцензію на програмне забезпечення системи контролю за дитиною.

- 1 Щоб відкрити параметр License (Ліцензія), натисніть кнопку-джойстик у її правій частині.

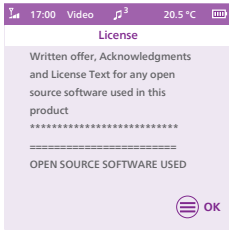

- 2 На дисплеї відобразиться інформація про ліцензію системи контролю за дитиною.

Фіксатор на пояс

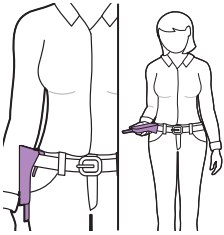

Батьківський блок можна носити із собою в будинку та за його межами, якщо приєднати його до ременя або пояса за допомогою фіксатора. Це дає змогу спостерігати за дитиною й вільно пересуватися будинком.

Примітка. Тепер дисплей перевернуто догори дном, що дає змогу бачити дитину на екрані, просто підійнявши батьківський блок догори.

Очищення та догляд

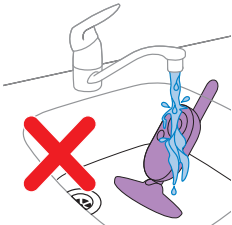

Обережно! Не занурюйте батьківський, дитячий блок і адаптери живлення у воду й не мийте їх під краном.



Обережно! Не використовуйте жодних розпилювачів чи рідких засобів для чищення.

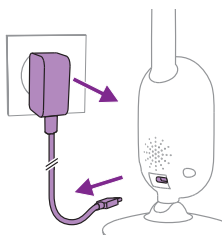

- 1** Вимкніть дитячий блок, від'єднайте адаптер живлення від дитячого блока і розетки.



- 2** Почистьте дитячий блок сухою ганчіркою.

Примітка. Сліди від пальців чи бруд на об'єктиві дитячого блока можуть вплинути на якість зображення з камери. Не торкайтеся об'єктива пальцями.

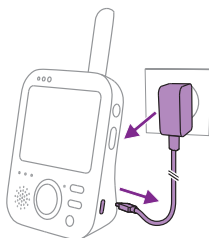

- 3** Вимкніть батьківський блок, від'єднайте адаптер живлення від батьківського блока, а потім вийміть адаптер із розетки.



- 4** Почистьте батьківський блок сухою ганчіркою.

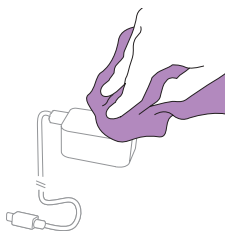

- 5** Почистьте адаптери сухою ганчіркою.

Зберігання

Якщо ви не збираєтеся користуватися системою контролю за дитиною протягом тривалого часу, зберігайте батьківський блок, дитячий блок та адаптери у прохолодному та сухому місці.

Замовлення аксесуарів

Щоб придбати аксесуари чи запасні частини, відвідайте веб-сайт www.philips.com/parts-and-accessories або зверніться до дилера Philips. Ви також можете звернутися до Центру обслуговування клієнтів Philips у своїй країні (контактну інформацію див. в гарантійному талоні).

Переробка



Цей символ означає, що електричні пристрої та батареї не підлягають утилізації зі звичайними побутовими відходами.

Дотримуйтеся правил роздільного збору електричних і електронних пристроїв і батарей.

Інформація про довкілля

Для упаковки виробу було використано лише потрібні матеріали. Наше пакування легко розділити на матеріали двох типів: картон (коробка) і поліетилен (пакети, захисний спінений матеріал).

Виймання вбудованої акумуляторної батареї

Вбудовану акумуляторну батарею має виймати лише кваліфікований фахівець після утилізації пристрою. Перш ніж виймати батарею, переконайтеся, що пристрій від'єднано від розетки, а акумуляторна батарея повністю розряджена.

Примітка. Дотримуйтеся основних правил безпеки, коли відкриваєте пристрій за допомогою інструментів і виймаєте акумуляторну батарею.

Примітка. Під час роботи з батареями руки, пристрій і батареї повинні бути сухими.

Примітка. Для запобігання випадковому короткому замиканню батареї після їх виймання не дозволяйте полюсам батарей торкатися металевих предметів (наприклад, монет, шпильок для волосся, каблучок). Не загортайте батареї в алюмінієву фольгу. Перед утилізацією батареї обмотайте клеми батареї ізоляційною стрічкою або покладіть батареї в пластиковий пакет.

Процедура:

- 1 Зніміть 2 гумові ніжки на дні батьківського блока.
- 2 Відкрутіть 2 гвинти, які видно на дні батьківського блока.
- 3 Викрутіть 2 гвинти поруч із табличкою з номінальними характеристиками, зніміть фіксатор на пояс і відкрийте кришку відсіку для акумуляторної батареї, посунувши її.
- 4 Від'єднайте з'єднувальний кабель акумуляторної батареї (чорно-біло-червоний).
- 5 Витягніть батарею.

Якщо у вашій країні не існує системи прийому/утилізації електронних пристроїв, ви можете захистити довкілля, вийнявши та утилізувавши батарею перед тим, як утилізувати виріб.

Підтримка

З усіх питань щодо продукту, зокрема для отримання відповідей на поширені запитання, див. www.philips.com/support.

Питання й відповіді

У цьому розділі подано основні проблеми, які можуть виникнути під час використання пристрою. Якщо ви не зможете вирішити проблему за допомогою інформації, поданої нижче, відвідайте веб-сайт www.philips.com/support для перегляду списку частих запитань або зверніться до Центру обслуговування клієнтів у своїй країні.

ПРАВИЛА ВИКОРИСТАННЯ/ПІДКЛЮЧЕННЯ БЛОКІВ

Запитання	Відповідь
Чому після ввімкнення дитячого блока не засвічується відповідний індикатор?	Можливо, адаптер не приєднано до мережі належним чином. Під'єднайте дитячий блок до адаптера й вставте адаптер у розетку. Щоб установити зв'язок із батьківським блоком, посуňte перемикач "Увімк./вимк." дитячого блока вгору в положення ON (УВІМК.).
Чому батьківський блок не заряджається після його під'єднання до мережі?	Можливо, адаптер не приєднано до мережі належним чином. Переконайтеся, що адаптер правильно вставлений у розетку. Можливо, батьківський блок уже повністю заряджений. Коли акумуляторна батарея повністю заряджена, а пристрій підключено до електромережі, індикатор батареї світиться зеленим.
Чому дитячий блок не заряджається після його підключення до електромережі?	Дитячий блок не можна зарядити: він працює, лише коли його підключено до електромережі.
Чому не вдається встановити зв'язок? Чому час від часу зв'язок втрачається? Чому виникають перебої зі звуком?	Можливо, дитячий і батьківський блоки знаходяться біля крайніх меж робочого діапазону або є перешкоди від інших бездротових пристроїв на частоті 2,4 ГГц. Спробуйте інше місце розташування, зменште відстань між блоками або вимкніть інші бездротові пристрої, які працюють на частоті 2,4 ГГц (ноутбуки, мобільні телефони, мікрохвильові печі тощо). Для відновлення зв'язку між блоками знадобиться до 10 секунд. Якщо зв'язок втрачено, батьківський блок видаватиме звукове попередження що 20 секунд. Дитячий і батьківський блоки, можливо, розташовані надто близько один до одного. Щоб уникнути перешкод, тримайте їх на відстані принаймні 2,5 метра один від одного.
Що станеться під час збою в електропостачанні?	Оскільки в батьківський блок вбудовано акумуляторну батарею, він працюватиме, доки є заряд. Однак дитячий блок припиняє свою роботу миттєво, оскільки він не має акумуляторної батареї та працює виключно від електромережі. Якщо зв'язок із дитячим блоком втрачено, на батьківському блоці лунає звуковий сигнал. Ви можете під'єднати дитячий блок до портативного зарядного пристрою, доки електропостачання не відновиться. Після цього під'єднайте дитячий блок до електромережі.

ПРАВИЛА ВИКОРИСТАННЯ/ПІДКЛЮЧЕННЯ БЛОКІВ

Чому час зарядження батьківського блока може перевищувати 3 години?

Можливо, батьківський блок увімкнений під час заряджання. Щоб зменшити час заряджання, вимкніть батьківський блок. Якщо дисплей батьківського блока постійно підсвічується, заряджання батьківського блока триватиме довше.

Можливо, температура перевищує допустиму температуру заряджання, і це могло вимкнути зарядний контур із метою захисту. Щоб відновити заряджання, перемістіть зарядну станцію подалі від джерел тепла, таких як батареї, обігрівачі, піч або інші пристрої (включаючи підсилювачі), які виділяють тепло.

Чому потрібно тримати дитячий блок і його кабель на відстані принаймні 1 метр від дитини?

Щоб запобігти задушенню дитини кабелем і щоб звук уловлювався оптимально, завжди встановлюйте дитячий блок і його кабель на відстані принаймні 1 метр від дитини.

У чому полягає відмінність між різними режимами роботи батьківського блока: Video, Audio, Vox, Eco?

Пояснення щодо доступних режимів роботи системи контролю за дитиною див. нижче.

* Режим Video: екран батьківського блока завжди ввімкнуто. Якщо для рівня чутливості встановлено значення Very High (Дуже високий), ви постійно чутимете звук. В іншому випадку незначні звуки будуть приглушені.

* Режим Audio: увімкнуто тільки звук. Якщо ввімкнути режим Audio, дисплей на батьківському блоці вимикається. Якщо світиться індикатор зв'язку, це означає, що батьківський блок увімкнуто й підключено до дитячого. Коли дитячий блок вловлює звуки, розташовані над дисплеєм батьківського блока індикатори рівня звуку світяться зеленим. Комунікація з дитячим блоком здійснюється за допомогою кнопки зворотного зв'язку, заспокійливого звуку, меню та чутливості.

* Режим Vox: якщо протягом 20 секунд не вловлено жодного звука (зокрема, через низький рівень чутливості), дисплей і звук на батьківському блоці вимикаються. Дисплей і звук миттєво активуються, щойно дитина заплаче й рівень звуку досягне встановленого значення чутливості. Коли гучність звуку стане нижчою за встановлене значення, відео залишиться ввімкнутим іще протягом 20 секунд. Якщо натиснути кнопку керування яскравістю або гучністю, пристрій показуватиме відео приблизно 5 секунд. Доступне також меню заспокійливого звуку.

* Режим Eco: дисплей і звук на батьківському блоці вимикаються, якщо протягом 20 секунд не вловлено жодного звука. У режимі Eco знижується споживання енергії, коли дитина спокійна. Водночас ви залишаєтеся на зв'язку з нею. У режимі Eco світлодіодний індикатор Eco світиться зеленим і комунікація з пристроєм можлива різними способами. У режимі Eco батьківський блок що 2 секунди перевіряє зв'язок із дитячим за допомогою ring-запитів (не підтримує радіозв'язок постійно). Таким чином, у режимі Eco дитячий блок також споживатиме менше енергії.

ПРАВИЛА ВИКОРИСТАННЯ/ПІДКЛЮЧЕННЯ БЛОКІВ

Що робити, якщо батьківський блок не відповідає? Щоб перезапустити батьківський блок, одночасно натисніть кнопку "Увімк./Вимк." і кнопку-джойстик у її нижній частині. Утримуйте ці кнопки протягом 1 секунди. Батьківський блок вимкнеться. Щоб увімкнути батьківський блок знову, натисніть кнопку "Увімк./Вимк." ще раз. Специфічну користувацьку інформацію, що зберігається в пам'яті батьківського блока (як-от час, режим користувача, налаштування яскравості, гучності та вібрації, вибір заспокійливого звуку, вибір масштабування), буде збережено.

ІНДИКАТОРИ НА БАТЬКІВСЬКОМУ БЛОЦІ

Запитання

Відповідь

Індикатор акумуляторної батареї на батьківського блоці світиться червоним. Що робити?

Акумуляторна батарея розряджена. Якщо не підключити батьківський блок до електромережі, коли індикатор акумуляторної батареї світиться червоним і лунає звуковий сигнал, приблизно через 60 хвилин пристрій вимкнеться.

Зменште яскравість екрана та/або гучність звуку, щоб знизити споживання енергії, і підключіть батьківський блок до електромережі за допомогою адаптера живлення (див. підрозділ "Підготовка до використання").

Чому батьківський блок подає звукові сигнали?

Система контролю за дитиною видає відповідні звукові сигнали, щоб повідомити про певну проблему.

1 звуковий сигнал: батьківський блок вимкнено.

1 звуковий сигнал що 10 секунд протягом перших 3 хвилин, а потім сорок хвилин: акумуляторна батарея батьківського блока розряджена.

1 звуковий сигнал що 20 секунд: зв'язок між дитячим і батьківським блоками втрачено, на екрані батьківського блока відображається відповідний значок, а індикатор зв'язку світиться червоним.

1 звуковий сигнал що 30 секунд: температура в дитячій кімнаті вийшла за встановлені користувачем межі, на екрані батьківського блока відображається значок температури.

Якому стану акумуляторної батареї відповідають зелений, оранжевий і червоний кольори індикатора батареї, а також що означає, коли він взагалі не світиться?

Якщо батьківський блок підключено до електромережі, кольори індикатора стану акумуляторної батареї мають такі значення.

* Зелений: акумуляторна батарея повністю заряджена.

* Оранжевий: батарея заряджається.

Якщо батьківський блок не підключено до електромережі, кольори індикатора стану акумуляторної батареї мають такі значення.

* Червоний: акумуляторна батарея майже розрядилася (залишилося менше 10 % заряду).

* Індикатор не світиться: батьківський блок не підключено до електромережі.

ШУМ/ЗВУК

Запитання	Відповідь
Чому батьківський та/ або дитячий блок видає пронизливий шум?	<p>Можливо, батьківський і дитячий блоки розташовані занадто близько один до одного. Відстань між батьківським і дитячим блоками має становити принаймні 2,5 метра.</p> <p>Можливо, вибрано надто високий рівень гучності батьківського блока. Зменшіть гучність на батьківському блоці.</p> <p>Відомості про звукові сигнали батьківського блока можна знайти у відповідях на поширені запитання в підрозділі "Чому батьківський блок подає сигнали?"</p>
Як можна вимкнути звук?	<p>Щоб вимкнути звук пристрою, натискайте кнопку-джойстик у її нижній частині. Коли шкала гучності на дисплеї стане порожньою, звук вимкнеться.</p>
Чому я не чую звуки або плач дитини? Чому звук передається лише частково?	<p>Можливо, на батьківському блоці встановлено надто низький рівень гучності або вимкнуто звук. Щоб збільшити гучність, натискайте кнопку-джойстик у її верхній частині.</p> <p>Можливо, звук на батьківському блоці вимкнуто. Щоб увімкнути його, натисніть кнопку-джойстик у її верхній частині потрібну кількість разів.</p> <p>Рівень чутливості занижений. Збільште чутливість за допомогою меню на батьківському блоці.</p> <p>Можливо, дитячий блок надто далеко від дитини. Дитячий блок повинен бути не далі 1,5 м від дитини для оптимального виявлення звуку. Але не ближче ніж на 1 метр від дитини, інакше може виникнути загроза задуження шнуром електроживлення.</p>
Чому батьківський блок надто швидко реагує не тільки на звуки, які видає дитина, а й на інші?	<p>Дитячий блок вловлює також інші звуки, крім тих, що видає дитина. Перемістіть дитячий блок ближче до дитини, але відстань між блоком і дитиною має бути не менше 1 метра.</p> <p>Можливо, встановлено надто високий рівень чутливості. Коли дитина видає м'які звуки, потрібно встановити вищий рівень чутливості. Але що гучніші звуки видає дитина, то нижчий рівень чутливості можна встановлювати. Чутливість системи контролю за дитиною можна змінити в меню батьківського блока.</p>

ШУМ/ЗВУК

Чому батьківський блок гуде?

Перешкоди можуть виникати, якщо батьківський блок знаходиться поза діапазоном роботи дитячого блока. Перешкоди також можливі, коли між батьківським і дитячим блоками надто багато стін або перекриттів або коли ввімкнено інші бездротові пристрої (наприклад, мікрохвильову піч або маршрутизатор Wi-Fi) з робочою частотою 2,4 ГГц.

Покладіть батьківський блок в інше місце ближче до дитячого або вимкніть інші бездротові пристрої.

Якщо ця інформація не допомогла вирішити проблему, див. відповіді на інші поширені запитання в підрозділі "Чому батьківський і/або дитячий блок видають пронизливий звук?"

Як довго гратиме заспокійливий звук на дитячому блоці?

Вибраний заспокійливий звук постійно повторюватиметься протягом приблизно 15 хвилин. Щоб програти всі наявні колискові, виберіть у списку All lullabies (Усі колискові).

Як збільшити гучність заспокійливого звуку?

Гучність заспокійливого звуку можна відрегулювати на батьківському блоці, але не на дитячому. Щоб відкрити меню заспокійливого звуку й відрегулювати гучність, натисніть кнопку заспокійливого звуку на батьківському блоці.

ЧАС/ДІАПАЗОН РОБОТИ

Запитання

Відповідь

Чому система контролю за дитиною працює на меншій відстані, ніж вказано у цьому посібнику користувача?

Указаний робочий діапазон у 300 метрів дійсний лише на відкритому просторі й на лінії прямого бачення. Залежно від оточення та інших факторів, які можуть створювати перешкоди, робочий діапазон може бути меншим (див. таблицю в розділі, присвяченому розміщенню системи контролю за дитиною).

У приміщенні робочий діапазон становить до 50 метрів. Але він також може бути обмежений кількістю й типом стін і/або перекриттів між батьківським і дитячим блоками.

ЧАС/ДІАПАЗОН РОБОТИ

Батьківський блок має працювати від акумуляторної батареї до 12 годин. Чому мій батьківський блок працює менше?

Можливо, встановлено надто високий рівень яскравості дисплея, тому батьківський блок споживає багато енергії. Зменште яскравість дисплея батьківського блока.

При постійно ввімкнутому відеодисплеї батьківський блок споживає багато енергії. Щоб збільшити час автономної роботи пристрою, у меню на батьківському блоці ввімкніть режим Audio, Vox або Eco (див. підрозділ "Функції": підрозділ "Режим Audio", "Режим Vox" або "Режим Eco").

Можливо, встановлено надто високий рівень гучності, тому батьківський блок споживає багато енергії. Зменшіть гучність на батьківському блоці.

Як і в будь-якого іншого електропристрою з можливістю перезарядження, ємність акумуляторної батареї з часом зменшується.

ВІДЕОДИСПЛЕЙ

Запитання

Чому на батьківському блоці перешкоди? Чому відеозображення на батьківському блоці мерехтить?

Відповідь

Перешкоди можуть виникати, якщо батьківський блок знаходиться поза діапазоном роботи дитячого блока. Перешкоди також можливі, коли між батьківським і дитячим блоками надто багато стін або перекриттів або коли ввімкнуто інші бездротові пристрої (наприклад, мікрохвильову піч або маршрутизатор Wi-Fi) з робочою частотою 2,4 ГГц.

Можливо, у вас більше двох комплектів системи контролю за дитиною, тому можуть виникати перешкоди. Тримайте ці дві системи на відстані одна від одної, бажано в окремих кімнатах.

Покладіть батьківський блок в інше місце ближче до дитячого або вимкніть інші бездротові пристрої.

Можливо, потрібно зарядити акумуляторну батарею батьківського блока.

Чому на відеодисплеї немає зображення, незважаючи на те, що індикатор зв'язку світиться зеленим?

Можливо, батьківський блок працює в режимі Audio, Vox або Eco. Щоб вибрати потрібний режим, натисніть кнопку зміни режиму з правого боку батьківського блока (див. підрозділ Modes (Режими)).

ВІДЕОДИСПЛЕЙ

Чому відеозображення не є чітким?

Можливо, встановлено занижений рівень яскравості. Збільште яскравість дисплея за допомогою кнопки-джойстика, розташованої посередині батьківського блока (див. підрозділ Brightness (Яскравість)).

Можливо, об'єкти дитячого блока брудні. Почистьте об'єкти сухою ганчіркою.

Можливо, дитячий блок надто далеко від дитини. Щоб якість зображення була оптимальною, розташуйте дитячий блок на відстані не більше 1,5 метра від дитини. Але не ближче ніж на 1 метр від дитини, інакше може виникнути загроза задушення шнуром електроживлення.

Загальна інформація

Літій-іонна акумуляторна батарея (2600 мА·год)

Частотний діапазон Wi-Fi: IEEE 802.11 b/g/n 2,4 ГГц.

Максимальна потужність радіочастотного випромінювання: ≤ 20 дБм

Блок живлення:

Модель: ASSA105x-050100

x = E (штекер для ЄС) / x = V (штекер для Великобританії)

x = C (штекер для Австралії) / x = J (штекер для Бразилії)

Вхідна напруга: 100–240 В змінного струму, 50/60 Гц, прибл. 0,35 А

Вихідна напруга: 5,0 В \equiv 1,0 А, 5,0 Вт

Ефективність за середньої активності: $>73,6$ %

Споживання пристроєм енергії в холостому режимі: $< 0,10$ Вт

Настінне кріплення

Інструкції з друкування

Надрукуйте цю сторінку в масштабі 100 % і скористайтеся шаблоном, щоб точно позначити розташування отворів для гвинтів на стіні.

