

**PHILIPS**

**AVENT**

SCD891



## Упатство за користење

# Содржина

Вовед.....	4
Општ опис .....	4
Важни безбедносни информации .....	5
ВАЖНО .....	5
Подготовка за употреба .....	8
Дел за бебето .....	8
Уред за родителот .....	8
Обезбедување на безбедносни ажурирања .....	9
Користење на мониторот за бебе .....	10
Поврзување на уредот за родителот со уредот за бебето .....	10
Позиционирање на мониторот за бебе .....	11
Функции и поставки .....	13
Volume (Јачина на звук) .....	13
Светлина .....	14
Индикатори за ниво на звук.....	14
Режими.....	15
Ноќно светло .....	18
Смирувачки звуци .....	19
Разговор .....	21
Функции на менито .....	21
Штипка за на ремен .....	28
Чистење и одржување .....	28
Складирање.....	30
Нарачување додатоци .....	30
Рециклирање .....	30
Информација за животната средина.....	30
Отстранување на вградена батерија на полнење.....	31
Поддршка.....	31
Често поставувани прашања .....	32
Монтирање на сид .....	39

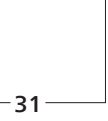
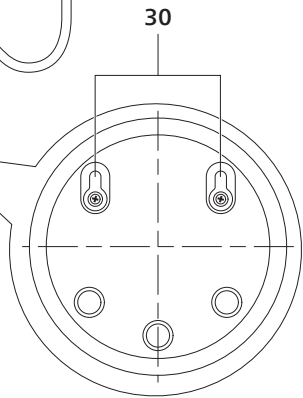
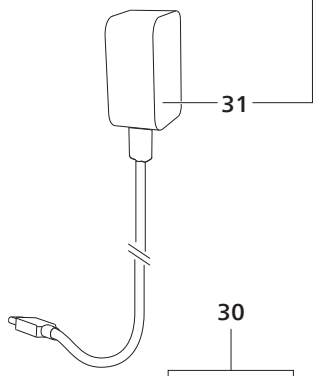
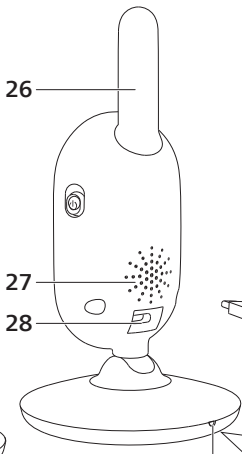
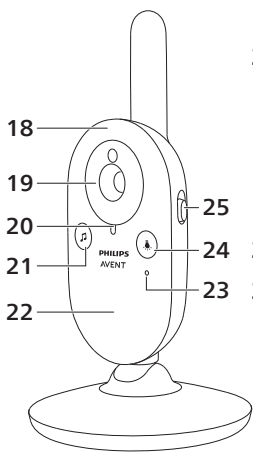
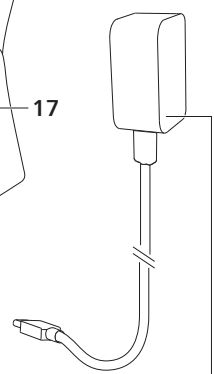
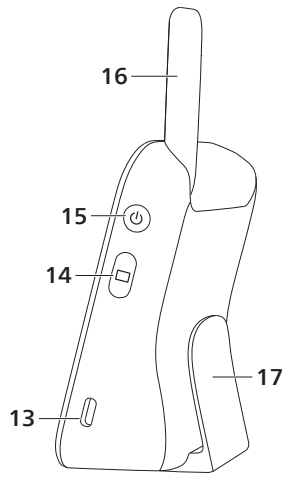
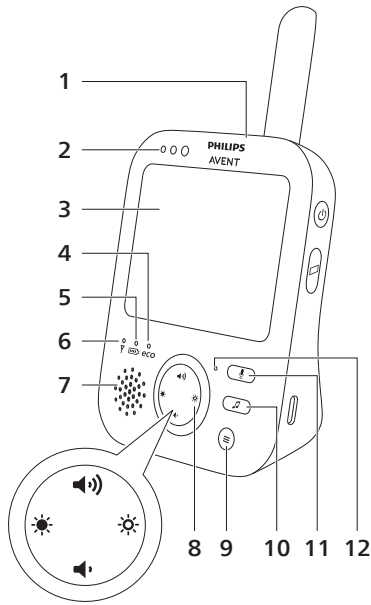

31

# Вовед

Ви честитаме за купувањето и добре дојдовте во Philips Avent! За целосно да ја искористите поддршката што ја нуди Philips Avent, регистрирајте го вашиот производ на [www.philips.com/welcome](http://www.philips.com/welcome).

Видео-мониторот за бебе Philips Avent ви нуди континуирана поддршка и ви овозможува да го гледате вашето бебе и дење и ноќе од секоја соба во куќата. Најновата дигитална технологија гарантира јасен звук и најистра слика од вашето бебе. На тој начин добивате чувство на дополнителна сигурност, без да влегувате во собата на бебето и да го вознемирувате додека спие.

## Општ опис

- 1 Уред за родителот
- 2 Индикатори за ниво на звук
- 3 Екран
- 4 Индикатор Есо
- 5 Индикатор за статус на батеријата
- 6 Светилка за поврзување
- 7 Звучник
- 8 Контролно копче (навигација на мени/јачина на звукот/светлина)
- 9 Копче за мени
- 10 Копче за смирувачки звук
- 11 Копче за разговор
- 12 Микрофон
- 13 Приклучница за адаптерот за напојување
- 14 Копче за режим
- 15 Копче за вклучување/исклучување
- 16 Антена
- 17 Штипка за на ремен
- 18 Дел за бебето
- 19 Камера
- 20 Индикатор за напојување
- 21 Копче за вклучување/исклучување смирувачки звук
- 22 Ноќно светло
- 23 Микрофон
- 24 Копче за вклучување/исклучување на ноќното светло
- 25 Лизгач за вклучување/исклучување
- 26 Антена
- 27 Звучник
- 28 Приклучница за адаптерот за напојување
- 29 Сензор за температура
- 30 Отвори за монтирање на сид
- 31 Адаптер (2x)

# Важни безбедносни информации

Внимателно прочитајте ги овие важни информации пред да го користите апаратот и зачувајте ги за во иднина.

## ВАЖНО

**Овој монитор за бебе е предвиден да се користи како помошен уред. Тој не е замена за одговорен и правилен надзор од страна на возрасни лица и никогаш не треба да се користи како таков.**

Никогаш не го оставајте вашето бебе само во домот. Погрижете се секогаш да има некој покрај бебето кој ќе се грижи за него и за неговите потреби.

### Одрекување од одговорност

Ве молиме имајте предвид дека употребата на овој монитор за бебе е на ваш ризик. Koninklijke Philips N.V. и нејзините подружници не се одговорни за ракувањето со овој монитор или за начинот на кој го користите и затоа не прифаќаат никаква одговорност поврзана со начинот на кој го користите овој монитор за бебе.

### Опасност

- Никогаш не потопувајте ниту еден дел од мониторот за бебе во вода или какви било други течности. Не го ставајте уредот на места каде што постои можност врз него да капе вода или каква било друга течност или да биде испрсан. Никогаш не го користете мониторот за бебе во влажни места или во близина на вода.
- Никогаш не ставајте какви било предмети врз мониторот за бебе и не го покривајте. Не блокирајте ги отворите за вентилација. Инсталирајте го согласно упатствата од производителот.

### Предупредување

- Долг кабел. Опасност од задавување!
- Проверете дали напонот што е наведен на адаптерот соодветствува со напонот на локалната електрична мрежа пред да го вклучите уредот во струја.
- Не изменувајте или отстранувајте какви било делови од адаптерот или неговиот кабел, бидејќи тоа може да доведе до опасна ситуација.
- Користете го само испорачаниот адаптер.
- Ако адаптерот се оштети, секогаш треба да го замените со адаптер од оригиналниот тип за да се избегне опасност.
- Овој апарат може да го користат деца постари од 8 години и лица со ограничени физички, сензорни или ментални способности или лица со недостаток на искуство и знаење, под услов да се под надзор или да добиле упатства за безбедно користење на апаратот и да ги разбираат можните опасности. Децата не смеат да си играат со апаратот. Децата не смеат да го чистат или да го одржуваат апаратот без надзор.

- Заштитете го кабелот за напојување за да не се гази врз него или да не биде приклезтен, особено кај приклучокот, штекерот и местото каде што излегува од уредот.
- Поставете го мониторот за бебе на начин на кој неговиот кабел нема да пречи на некој влез или премин. Ако го ставите мониторот за бебе на маса или ниска комода, не дозволувајте кабелот за напојување да виси од работ на масата или комодата. Не го оставајте кабелот на подот каде што ќе претставува ризик од сопнување.
- Чувајте ги материјалите од пакувањето (пластични кеси, картони итн.) каде што нема да бидат на дофат на децата, бидејќи тие не се играчки.
- За да не предизвикате електричен удар, не го отворајте кукиштето на апаратот за бебето или апаратот за родителот.

### **Упатства за безбедност на батеријата**

- Производот користете го само за неговата предвидена намена. Пред да го користите производот и неговите батерии и додатоци, внимателно прочитајте ги овие информации и зачувајте ги за идни потреби. Неправилното користење може да доведе до опасни ситуации или сериозни повреди. Испорачаните додатоци може да се разликуваат во зависност од производот.
- Користете само оригинални додатоци и потрошни материјали од Philips. Користете ја само отстранливата единица за напојување од серијата ASSA105x-050100 (x = B, C, E или J).
- Полнете, користете и складирајте го производот на температура помеѓу 0 °C и 40 °C.
- Држете ги производот и батериите подалеку од оган и не изложувајте ги на директна сончева светлина или на високи температури.
- Доколку производот премногу се загрее или почне да мириса, ја промени бојата или ако полнењето трае подолго од вообичаено, престанете со користењето и полнењето на производот и контактирајте со Philips.
- Не ставајте ги производите и нивните батерии во микробранови печки или индукциски готвачи.
- Немојте да го отворате, изменувате, продупчувате, оштетувате или расклопувате производот или батеријата за да спречите батериите да се загреат или да испуштат отровни или опасни супстанции. Немојте да им правите краток спој на батериите, прекумерно да ги полните или да ги полните со обратен поларитет.
- Ако батериите се оштетени или протекле, тогаш избегнувајте да ги допирате до кожата или очите. Во случај на контакт, веднаш исплакнете го местото на контакт со вода и побарајте медицинска помош.

## Внимание

- Не го ставајте уредот покрај извори на топлина како што се радијатори, отвори за централно греење, рингли или други апарати (вклучувајќи и засилувачи) што генерираат топлина.
- Рацете треба да ви бидат суви кога ракувате со адаптери, приклучоци и кабли за напојување.
- Сите потребни ознаки на уредот за бебето, уредот за родителот и адаптерот за напојување се поставени на долната страна на уредот за бебето, уредот за родителот и адаптерот за напојување.

## Декларација за усогласеност

Со ова, компанијата Philips Consumer Lifestyle B.V. изјавува дека радиоопремата од типот SCD881, SCD882, SCD891 и SCD892 е усогласена со неопходните предуслови и другите важни предуслови на директивата 2014/53/EU. Декларацијата за усогласеност на ЕК (DoC) е достапна во целост на интернет на [www.philips.com/support](http://www.philips.com/support).

## Електромагнетни полиња (EMF)

Овој уред е усогласен со сите важечки стандарди и прописи што се однесуваат на изложеноста на електромагнетни полиња.

# Подготовка за употреба

## Дел за бебето

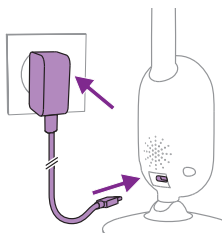

Поврзете го адаптерот за напојување со уредот за бебето и ставете го адаптерот во штекер.

## Уред за родителот

Уредот за родителот се напојува од литиум-јонска батерија на полнење.

Следете ги чекорите подолу за да го наполните уредот за родителот:

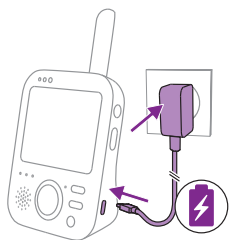

Поврзете го адаптерот за напојување со уредот за родителот и ставете го адаптерот во штекер.

Индикаторот за статус на батеријата ќе почне да свети во портокалова боја за да посочи дека уредот се полни.



Забелешка: Кога уредот за родителот е исклучен и адаптерот за напојување е приклучен на уредот за родителот, екранот се вклучува и се појавува иконата за полнење на екранот за да прикаже дека уредот се полни. По 5 секунди, екранот ќе се исклучи.



Кога батеријата ќе се наполни целосно, индикаторот за статус на батеријата ќе почне да свети континуирано во зелена боја.



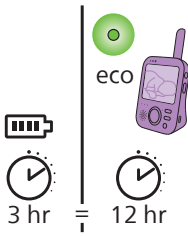

Ако го полните уредот за родителот 3 часа, потоа ќе можете да го користите безжично припл. 12 часа во режимот Eco.

Ако уредот за родителот се вклучи за време на полнењето, тогаш полнењето ќе трае приближно двојно подолго.

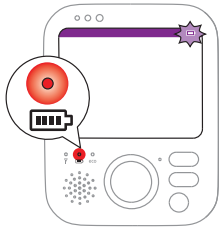

Кога батеријата на полнење во уредот за родителот е речиси празна, индикаторот за статус на батеријата почнува да свети во црвена боја и се генерира звук од уредот за родителот.

Ако батеријата е потполно празна и уредот за родителот не е приклучен на струјната мрежа, тогаш уредот за родителот ќе се исклучи автоматски и ќе ја прекине врската со уредот за бебето.

**Забелешка:** вградената батерија на полнење не може да се отстрани од производот.

**Забелешка:** батеријата се празни постепено и многу бавно, дури и кога уредот за родителот е исклучен.

**Совет:** за да заштедите енергија во батеријата, исклучете го уредот за родителот кога не го користите.

**Забелешка:** ви препорачуваме да го оставите уредот за родителот приклучен на струјната мрежа во текот на целата ноќ. Ако батеријата во уредот за родителот достигне ниско ниво во текот на ноќта, уредот за родителот ќе почне да генерира звучен аларм што може да ве разбуди.

## Обезбедување на безбедносни ажурирања

Ние постојано ја следиме безбедноста на софтверот што се користи во производот. Доколку е потребно, безбедносните ажурирања ќе се обезбедат преку ажурирања на софтверот. Ажурирања на софтверот може да се обезбедат и за поправка на грешки и подобрувања на перформансите или за воведување нови функции на производот. Може да се обезбедат ажурирања на фирмверот на делот за бебето и на делот за родителот. Ажурирањата се испраќаат безжично до производот без употреба на специјални кабли или опрема.

Компанијата Philips ќе ги обезбеди потребните ажурирања во период од најмалку две години по испораката на производот.

# Користење на мониторот за бебе

## Поврзување на уредот за родителот со уредот за бебето

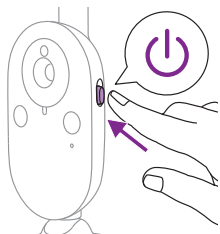

- 1 Придвижете го нагоре лизгачот за вклучување/исклучување на уредот за бебето во положбата ВКЛУЧЕНО.

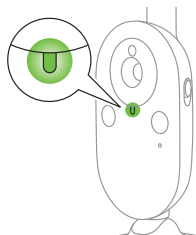

- 2 Кога уредот за бебето е вклучен, индикаторот за напојување кај уредот за бебето ќе почне да свети во зелена боја.

Забелешка: индикаторот за напојување кај уредот за бебето секогаш свети во зелена боја, дури и кога не е поврзан со уредот за родителот.

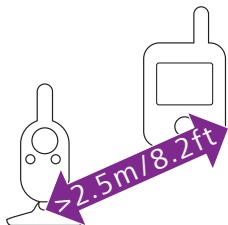

- 3 Погрижете се уредот за родителот и уредот за бебето да бидат на меѓусебно растојание од најмалку 2,5 метри за да избегнете повратен акустичен сигнал.



- 4 Притиснете го копчето за вклучување/исклучување кај уредот за родителот и задржете 1 секунда за да го вклучите уредот за родителот.



Екранот ќе се вклучи и ќе прикаже слика за поврзување, а индикаторот за поврзување ќе почне да свети во црвена боја. Уредот за родителот ќе почне да го бара уредот за бебето.

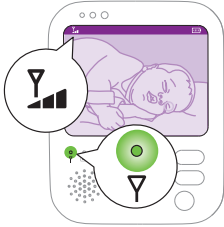

Кога уредот за родителот ќе се поврзе со уредот за бебето, индикаторот за поврзување на уредот за родителот ќе почне да свети во зелена боја и на екранот ќе се прикажат една или повеќе ленти.

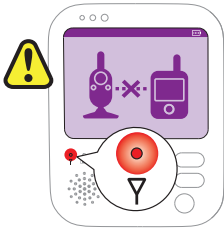

**Забелешка:** потребно е помалку од 10 секунди за да се воспостави врска помеѓу уредот за родителот и уредот за бебето.

Кога уредот за бебето е исклучен, уредот за родителот ќе ја прикаже сликата за надвор од опсег. Проверете дали е вклучен уредот за бебето.

Ако не се воспостави врска, тогаш индикаторот за поврзување ќе почне да свети во црвена боја, уредот за родителот ќе генерира звучен сигнал на секои 20 секунди и на екранот ќе се прикаже сликата за надвор од опсег.

## Позиционирање на мониторот за бебе

**Предупредување:** кабелот на уредот за бебето претставува потенцијална опасност од задавување. Погрижете се уредот за бебето и неговиот кабел да бидат оддалечени од вашето бебе најмалку 1 метар. Никогаш не го ставајте мониторот за бебето во неговото креветче или неговиот ограден простор за игра.

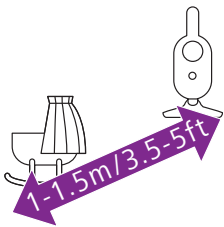

- 1 За оптимално откривање на звуците, уредот за бебето не треба да биде поставен подалеку од 1,5 метар од бебето. Погрижете се уредот за бебето да биде поставен на растојание од најмалку 1 метар од бебето поради потенцијалната опасност од задавување.

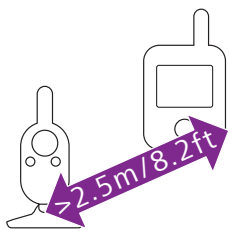

- 2 Ставете го уредот за родителот во рамките на работниот опсег на уредот за бебето. Погрижете се да биде оддалечен најмалку 2,5 метри од уредот за бебето за да избегнете повратен акустичен сигнал.

Забелешка: ако користите безжичен телефон, безжичен уред за видео, Wi-Fi-мрежа, микробранова печка или Bluetooth на фреквенција од 2,4 GHz и се појават пречки или кај уредот за родителот или кај уредот за бебето, тогаш треба да го поместувате уредот за родителот сè додека не се изгубат пречките.

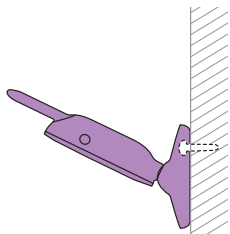

- 3 Има два начини за позиционирање на уредот за бебето:
- a Ставете го уредот за бебето врз стабилна, нивелирана и хоризонтална површина.
  - b Монтирајте го уредот за бебето на сид со помош на завртки.

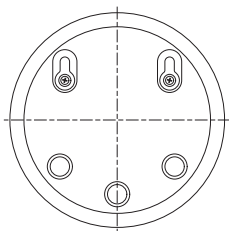

Совет: шаблонот за монтирање на уредот за бебето на сид (погледнете „Монтирање на сид“) може да го најдете на крајот од ова упатство за користење.

Совет: искористете го испорачаниот шаблон за точно обележување на локацијата на отворите за завртки на сидот.

Совет: ставете го уредот за бебето на повисоко ниво за да добиете подобра прегледност на креветчето или оградениот простор за игра на бебето.

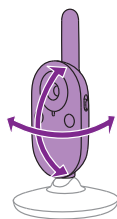

- 4 Прилагодете го уредот за бебето на начин на кој ќе имате најдобра видливост на вашето бебе. Уредот за бебето може да се ротира за да го позиционирате во саканата положба.

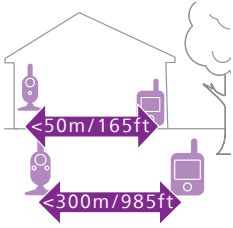

## Работен опсег

Максималниот работен опсег е 50 метри во затворени простории и 300 метри на отворено. Работниот опсег на уредот за бебето е различен во зависност од опкружувањето и факторите што предизвикуваат пречки. Мокрите и важните материјали предизвикуваат толку многу пречки што намалувањето на опсегот може да достигне до 100 %.

### Суви материјали

### Дебелина на материјалот

### Намалување на опсегот

Дрво, гипс, картон, стакло (без метал, жици или кабли)

< 30 cm

0-10 %

Цигла, иверка

< 30 cm

5-35 %

Армиран бетон

< 30 cm

30-100 %

Метални решетки или шипки

< 1 cm

90-100 %

Метални или алуминиумски плочи

< 1 cm

100 %

## Функции и поставки

### Volume (Јачина на звук)

Прилагодете ја јачината на звукот на звучникот кај уредот за родителот на ниво по ваша желба.

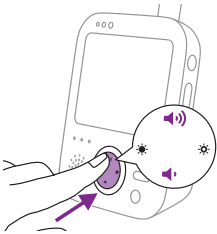

- 1 Притиснете го горниот или долниот дел на копчето за контрола за да ја прилагодите јачината на звукот.



Совет: приспособете ја јачината на звукот според тековните услови. Во случај на голема бучава може да ја активирате и функцијата за вибрации.

Лентата за јачина на звук ќе се појави на екранот за да ви ја прикаже избраната јачина на звук.

Забелешка: ако јачината за звук е поставена на високо ниво, тогаш уредот за родителот ќе троши повеќе енергија.

Забелешка: ако лентата за јачина на звук е на минимално ниво, тогаш звукот се исклучува. Уредот за родителот ќе прикаже икона за исклучен звук во лентата за статус и ќе добивате само известувања и видео од уредот за родителот.

## Светлина

Можете да ги прилагодите светлината на екранот и светлата на уредот за родителот на ниво по ваша желба.

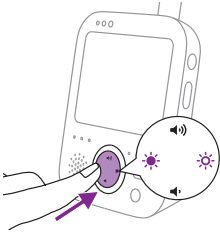

- 1 Притиснете на левиот или десниот дел од копчето за контрола за да ја прилагодите светлината. Ова ќе ги прилагоди и светлината на екранот, и светлата на уредот за родителот истовремено.



Лентата за светлина ќе се појави на екранот за да ја прикаже избраната светлина. Постојат пет нивоа на светлина на лентата за светлина.

Екранот има пет нивоа на светлина. Светлата на уредот за родителот имаат две нивоа на светлина. Ако лентата за светлина е на минималното и второто ниво, светлината на светлата е позатемнета. Ако лентата за светлина е на третото ниво до максималното, светлината на светлата е посветла.



**Забелешка:** ако светлината е поставена на високо ниво, тогаш уредот за родителот ќе троши повеќе енергија.

## Индикатори за ниво на звук

Уредот за родителот постојано го следи нивото на звук во бебешката соба, а индикаторите за ниво на звук на уредот за родителот ве известуваат ако се регистрира звук во бебешката соба.



Сè додека нема никаков звук, индикаторите за ниво на звук ќе бидат исклучени.



Кога уредот за бебето ќе регистрира звук, еден или повеќе индикатори за ниво на звук на уредот за родителот ќе почнат да светат во зелена боја. Бројот на индикатори што ќе се вклучат зависи од гласноста што ја регистрира уредот за бебето. Колку погласно плаче бебето толку повеќе индикатори за ниво на звук ќе почнат да светат во зелена боја.

## Режими

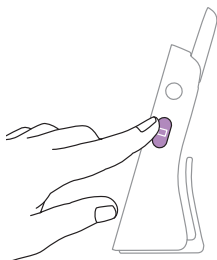

Овој монитор за бебе има четири различни режими што ви овозможуваат да изберете како сакате да го набљудувате вашето бебе: Video, Audio, Vox и Eco.

Кога мониторот за бебе е вклучен, може да избирате помеѓу овие 4 режими со притиснување на копчето за режим што е поставено странично на уредот за родителот.

Екранот ќе го прикаже избраниот режим. Избраниот режим ќе биде означен и во лентата за статус. Кога ќе го вклучите уредот, ќе се активира режимот што последен сте го користеле.

## Режим Video



Притиснете го копчето за режим што е поставено странично на уредот за родителот за да го изберете режимот Video.



Кога режимот за Video е активиран, екранот е вклучен постојано за да го гледате вашето бебе. Сите звуци се пренесуваат директно до уредот за родителот.

**Забелешка:** поставете го нивото на чувствителност на „многу високо“ за да добивате континуиран звук преку уредот за родителот. Погледнете го делот „Чувствителност“ за повеќе информации.



Ако вашето бебе заплаче, индикаторите за ниво на звук ќе почнат да светат во зелена боја. Сè додека нема никаков звук, индикаторите за ниво на звук ќе бидат исклучени.

## Режим Audio



- 1 Притиснете го копчето за режим што е поставено странично на уредот за родителот за да преминете во режимот Audio.



Кога ќе го активирате режимот Audio, екранот на уредот за родителот ќе се исклучи. По 3 секунди, екранот ќе се исклучи целосно и лентата за статус ќе исчезне.

**Забелешка:** Лентата за статус не е видлива кога е исклучен екранот.



**Забелешка:** Индикаторот за поврзување посочува дека уредот за родителот сè уште е вклучен и поврзан со уредот за бебето.

**Забелешка:** кога нивото на чувствителност не е поставено на „многу високо“, тивките звуци нема да се пренесат.

**Забелешка:** поставете го нивото на чувствителност на „многу високо“ за да добивате континуиран звук преку уредот за родителот. Погледнете го делот „Чувствителност“ за повеќе информации.

Сите звуци се пренесуваат континуирано до уредот за родителот. Ако вашето бебе заплаче, екранот на уредот за родителот ќе остане исклучен, но индикаторите за ниво на звук ќе почнат да светат во зелена боја и звуците што ќе ги открие уредот за бебето ќе се пренесат директно до уредот за родителот. Сè додека нема никаков звук, индикаторите за ниво на звук ќе бидат исклучени.



## Режим Vox



- 1 Притиснете го копчето за режим што е поставено странично на уредот за родителот за да преминете во режимот Vox.

Забелешка: кога екранот е вклучен, избраниот режим се прикажува во лентата за статус. Лентата за статус не е видлива кога е исклучен екранот.



Кога ќе го активирате режимот Vox, екранот и звукот кај уредот за родителот ќе се исклучат доколку не се открие звук во период од 20 секунди.



Кога уредот за бебето ќе забележи звук, екранот и звукот на уредот за родителот ќе се вклучат веднаш. Звуците се пренесуваат до уредот за родителот и индикаторите за ниво на звук ќе почнат да светат во зелена боја. Сè додека нема никаков звук, индикаторите за ниво на звук ќе бидат исклучени.

Забелешка: минималното ниво на звук што ги активира звукот и екранот се дефинира во поставките за чувствителност.

## Режим Eco



- 1 Притиснете го копчето за режим што е поставено странично на уредот за родителот за да преминете во режимот Eco.

Забелешка: кога екранот е вклучен, избраниот режим е видлив во лентата за статус. Лентата за статус не е видлива кога е исклучен екранот.

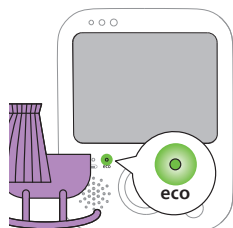

Кога ќе го активирате режимот Eco, екранот и звукот кај уредот за родителот ќе се исклучат ако не се открие звук во период од 20 секунди. Индикаторот Eco ќе почне да свети во зелена боја за да посочи дека режимот Eco е активиран. Додека е активен режимот Eco, преносите на слика и звук се оневозможени.



Кога уредот за бебето ќе забележи звук, екранот и звукот на уредот за родителот ќе се вклучат веднаш. Звучите се пренесуваат до уредот за родителот и индикаторите за ниво на звук ќе почнат да светат во зелена боја. Сè додека нема никаков звук, индикаторите за ниво на звук ќе бидат исклучени.

Забелешка: минималното ниво на звук што ги активира звукот и екранот се дефинира во поставките за чувствителност.

## Ноќно светло

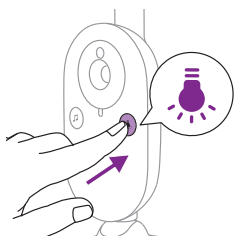

- 1 Притиснете го копчето за вклучување/исклучување на ноќното светло на уредот за бебето за да го вклучите ноќното светло.

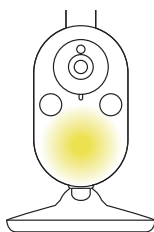

Ќе се вклучи ноќното светло на уредот за бебето.

Забелешка: не можете да го контролирате ноќното светло од уредот за родителот. Ноќното светло можете да го вклучите или исклучите само на уредот за бебето.

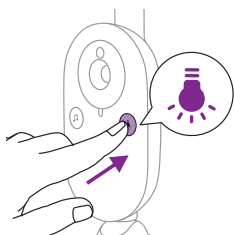

- 2 Повторно притиснете го копчето за вклучување/исклучување на ноќното светло за да го исклучите ноќното светло.

## Смирувачки звуци

Можете да ја активирате функцијата за смирувачки звук или од уредот за родителот, или од уредот за бебето.

За да ја активирате функцијата за смирувачки звук од уредот за родителот, следете ги инструкциите подолу:

### Избор на смирувачки звук

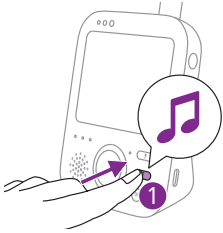

- 1 Притиснете го копчето за смирувачки звук на уредот за родителот за да го отворите менито за смирувачки звуци.

**Забелешка:** Ако го притиснете копчето за смирувачки звук додека менито за смирувачки звук веќе е отворено, тоа ќе го затвори менито.

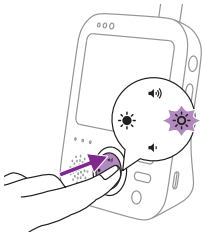

- 2 Притиснете го десниот дел од копчето за контрола за да ја отворите листата со смирувачки звуци.

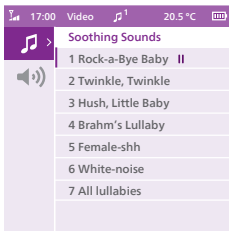

- 3 Притиснете го горниот или долниот дел на копчето за контрола за да листате низ листата со смирувачки звуци.

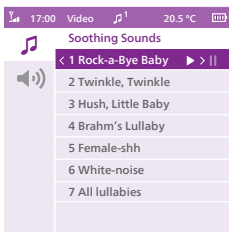

- 4 Притиснете го десниот дел на копчето за контрола за да репродуцирате некој конкретен смирувачки звук. Ако сакате да го паузирате смирувачкиот звук, повторно притиснете на десната страна на копчето за контрола.
- 5 Лентата за статус на уредот за родителот го прикажува бројот на смирувачки звуци што се репродуцираат и повторуваат.



Смирувачкиот звук почнува да се репродуцира на уредот за бебето и се повторува континуирано приближно 15 минути.

**Совет:** За да ги повторите сите приспивни песни што се достапни, изберете Сите приспивни песни во листата.

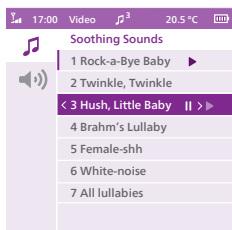

- 6 За да изберете друг смирувачки звук, листајте нагоре или надолу со контролното копче за да изберете друг смирувачки звук од листата. Притиснете го десниот дел на копчето за контрола за да го активирате избраниот смирувачки звук.
- 7 За да го сопрете смирувачкиот звук, притиснете на копчето за смирувачки звук на уредот за родителот. За да го паузирате смирувачкиот звук што моментално се емитува, притиснете на десниот дел на копчето за контрола уште еднаш.

## Јачина на смирувачки звук

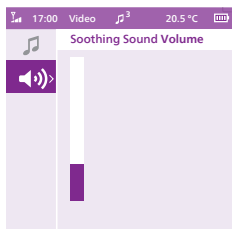

- 1 Притиснете го копчето за смирувачки звук, а потоа притиснете го долниот дел на копчето за контрола за да ги изберете опциите за јачина на звук на менито за смирувачки звук. Притиснете го десниот дел од копчето за контрола за да пристапите до нивоата за јачина на смирувачкиот звук.

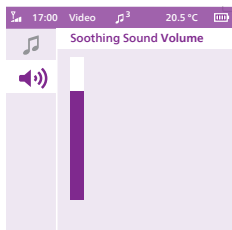

- 2 Притиснете го горниот или долниот дел на копчето за контрола за да ја прилагодите јачината на звукот.

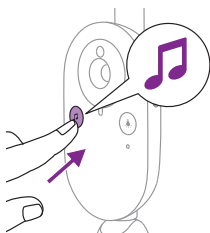

За да ја активирате функцијата за смирувачки звук од уредот за бебето, притиснете го копчето за вклучување/исклучување на смирувачкиот звук на уредот за бебето.



Најновиот избран смирувачки звук на уредот за родителот почнува да се емитува на уредот за бебето и се повторува постојано приближно 15 минути. За да го сопрете смирувачкиот звук на уредот за бебето, притиснете го копчето за вклучување/исклучување на смирувачкиот звук на уредот за бебето.

## Разговор

Користете го копчето за разговор за да разговарате со вашето бебе.



- 1 Притиснете го и задржете го копчето за разговор кај уредот за родителот.
- 2 Зборувајте јасно во микрофонот на предната страна од уредот за родителот на оддалеченост од 15 – 30 см.

Сè додека го притискате копчето за разговор, врската за звук со уредот за бебето ќе биде отворена. На екранот на уредот за родителот ќе се прикаже иконата за разговор што укажува дека врската е активна.

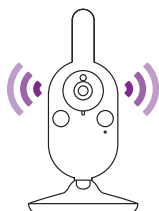

- 3 Отпуштете го копчето за разговор кога ќе завршите со зборувањето.

Забелешка: Додека е притиснато копчето за разговор, уредот за родителот не може да прима звуци од единицата за бебето и сите смирувачки звуци што се емитуваат ќе бидат сопрени. Сепак, по отпуштање на копчето за разговор, смирувачкиот звук, ако веќе е вклучен, ќе продолжи да се емитува.

## Функции на менито

Сите функции опишани во следните делови може да се управуваат преку менито на уредот за родителот.

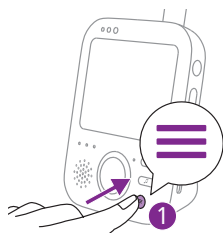

- 1 Притиснете го копчето за мени за да го отворите менито.

Забелешка: ако го притиснете копчето за мени уште еднаш, менито ќе се затвори.

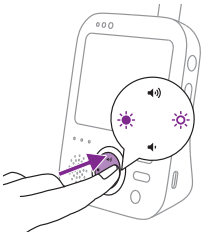

- 2 Користете го копчето за контрола за да се движите низ менито. Избраната ставка на менито е означена со виолетова боја.

Забелешка: ако веќе се наоѓате во едно од подменијата и сакате да се префрлите на друга функција во менито, притиснете го левиот дел од копчето за контрола за да се вратите во главното мени.

- 3 Притиснете го горниот или долниот дел на копчето за контрола за да се движите низ различните ставки на менито.

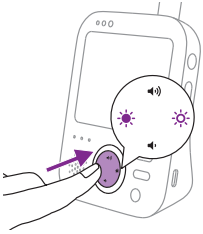

Кога се движите низ функциите на менито и не сакате да ги зачувате промените, притиснете го копчето за мени. Ќе излезете од менито без да ги менувате поставките.

Забелешка: ако се наоѓате во менито, но не притиснете копче во рок од 5 секунди, менито ќе се затвори без да се зачуваат променетите поставки.

## Зумирање

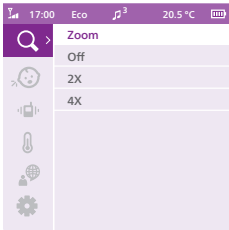

- 1 Притиснете го десниот дел на копчето за контрола за да го отворите менито за зумирање.

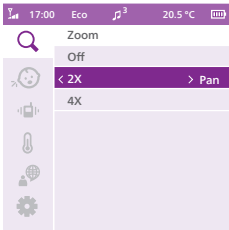

- 2 Притиснете го долниот дел на копчето за контрола за да ја изберете опцијата за зумирање.

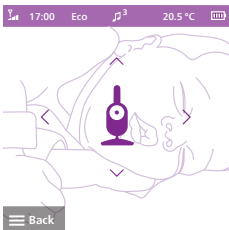

- 3 За да ја прилагодите видеосликата, притиснете го десниот дел на копчето за контрола. Можете да го користите горниот/долниот/десниот/левиот дел на копчето за контрола за да изберете која слика ќе се прикаже на уредот за родителот.
- 4 Притиснете го копчето за мени за да ја зачувате новата поставка. Сликата автоматски се зачувува по 5 секунди.
- 5 Одете во менито за зумирање и исклучете ја функцијата за зумирање ако сакате да ја одзумирате сликата на уредот за родителот.

## Чувствителност

Нивото на чувствителност на уредот за бебето одредува што ќе слушате преку уредот за родителот. Ако поставите високо ниво, тогаш ќе слушате многу звуци, вклучувајќи ги и тивките звуци во заднина. Ако поставите ниско ниво на чувствителност, тогаш ќе ги слушате само погласните звуци.

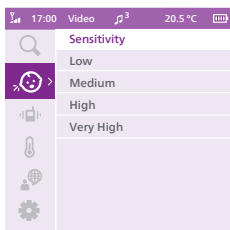

- 1 Притиснете го десниот дел на копчето за контрола за да пристапите до нивоата на чувствителност.

Забелешка: ако го притиснете левиот дел на копчето за контрола уште еднаш, менито ќе се затвори.

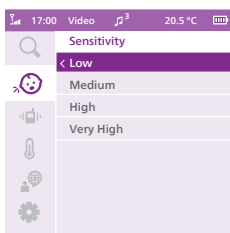

- 2 Притиснете го горниот или долниот дел на копчето за контрола за да го изберете саканото ниво на чувствителност.

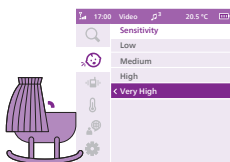

Ако вашето бебе испушта тивки звуци, тогаш чувствителноста на уредот за бебето треба да се постави на високо ниво преку уредот за родителот.

Колку погласни звуци испушта вашето бебе, толку пониска чувствителност треба да поставите кај уредот за родителот.

Забелешка: Во режимите Аудио и Видео ќе имате постојан звук кога нивото на чувствителност е поставено на „многу високо“. Во спротивно, тивките звуци нема да се пренесат.

Совет: нивото на чувствителност може да се приспособи за да можете секогаш да го слушате вашето бебе без да ви пречат другите звуци. Ако има многу шум во заднина, тогаш намалете ја чувствителноста за да не ги слушате тие звуци преку уредот за родителот.



- 3 Притиснете го левиот дел на копчето за контрола за да ја зачувате новата поставка и да се вратите во главното мени.

## Вибрација

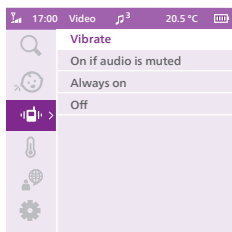

1 Притиснете го десниот дел на копчето за контрола за да пристапите до опциите за вибрација.

2 Има три опции за вибрација:

- a „On if audio is muted“ (Вклучено ако е исклучен звукот): кога јачината на звукот е поставена на минимум (исклучено), уредот за родителот ќе вибрира кога ќе се открие звук од уредот за бебето и над нивото на чувствителност.
- b „Always on“ (Секогаш вклучено): уредот за родителот секогаш ќе вибрира кога ќе се открие звук од уредот за бебето и над нивото на чувствителност.
- c „Off“ (Исклучено): уредот за родителот нема никогаш да вибрира.

Кога вибрациите се вклучени, уредот за родителот ќе вибрира кога бебето плаче или испушта звуци во согласност со нивото на чувствителност што ќе го изберете. Уредот за родителот вибрира и кога е вклучено предупредувањето за температура и кога ќе се достигне максималната или минималната температура или кога ќе се прекине врската помеѓу уредот за родителот и уредот за бебето.

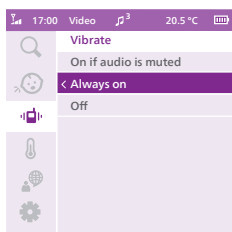

3 Притиснете го левиот дел на копчето за контрола за да ја зачувате новата поставка и да се вратите во главното мени.



## Температура

Сензорот за температура ви овозможува да ја следите температурата во бебешката соба.

Забелешка: тековната температура во бебешката соба се прикажува во лентата за статус на уредот за родителот.

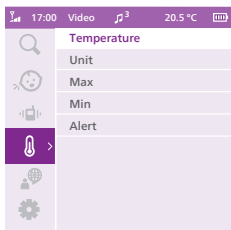

- 1 Притиснете го десниот дел на копчето за контрола за да пристапите до опциите за температура.

Совет: единицата за температура можете да ја промените од C (Целзиус) на F (Фаренхајт) со избирање на опцијата за единица.

Совет: Погрижете се сензорот за температура да не е ставен преблиску до некој извор што може да влијае врз неговата прецизност, на пр., греалка, отвор од клима-уред, вентилатор или прозорец.

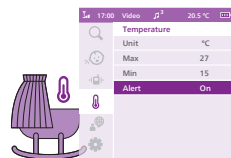

- 2 Предупредување за температура може да вклучите или исклучите во менито за температура.

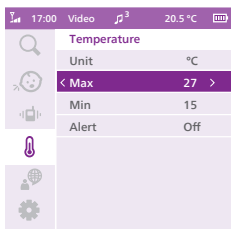

- 3 Можете да ја изберете опцијата за предупредување за да го вклучите предупредувањето. За да ги промените максималните и минималните температури за предупредувањето за температура, изберете ги саканите температури за „Max“ (максимум) и „Min“ (минимум) во менито за температура.

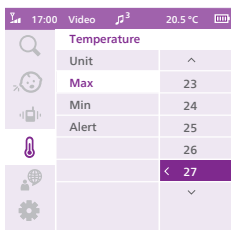

- 4 Притиснете го левиот дел на копчето за контрола за да ја зачувате новата поставка и да се вратите во главното мени.

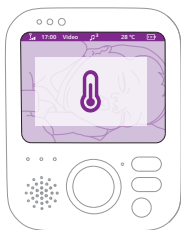

- 5 Уредот за родителот го прикажува ова предупредување кога избраните температури ќе се измерат или надминат.

## Јазик

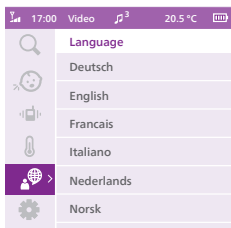

- 1 Притиснете го десниот дел на копчето за контрола за да ја отворите листата со јазици.
- 2 Притиснете го горниот или долниот дел на копчето за контрола за да го изберете саканиот јазик.

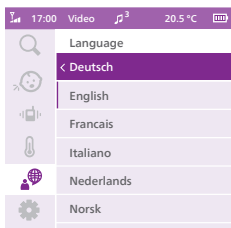

- 3 Притиснете го левиот дел на копчето за контрола за да ја зачувате новата поставка и да се вратите во главното мени.

## Поставка

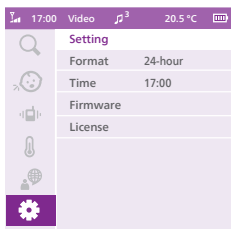

Притиснете го десниот дел на копчето за контрола за да пристапите до менито за поставки.

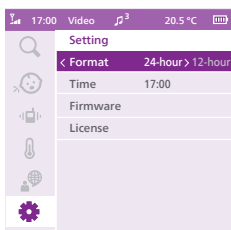

Можете да ги смените временскиот формат и поставката за време на вашиот монитор за бебе.

- 1 Притиснете го десниот дел од копчето за контрола за да ја отворите опцијата за временски формат.
- 2 Притиснете го десниот дел од копчето за контрола повторно за да го смените временскиот формат од 24 часа на 12 часа.

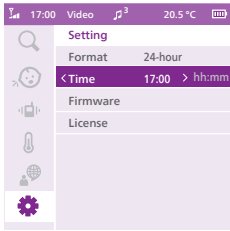

Можете да го смените времето со притискање на десниот дел од копчето за контрола за да влезете во опцијата за Поставки за време.

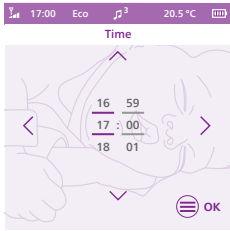

- 1 Притиснете го левиот дел на копчето за контрола за да поставите час и десниот дел на копчето за контрола за да поставите минути. Притиснете го горниот или долниот дел на копчето за контрола за да го изберете времето.
- 2 Притиснете на копчето за мени за да ја зачувате новата поставка за време и да се вратите на главното мени.

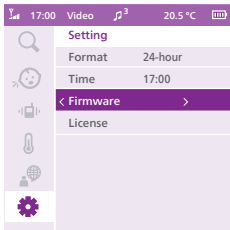

Можете да ја проверите верзијата на фирмверот на уредот за родителот и на уредот за бебето.

- 1 Притиснете го десниот дел на копчето за контрола за да пристапите до опцијата за Верзијата на фирмверот.

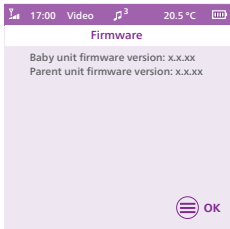

- 2 Екранот ја прикажува верзијата на фирмверот на уредот за родителот и на уредот за бебето.

Фирмверот на вашиот производ е дизајниран да може да се надградува за поправки на критични грешки. За да добиете подобро искуство, редовно проверувајте онлајн за да видите дали е достапна некоја нова верзија. За да го пребарате најновиот фирмвер, одете на [www.philips.com/support](http://www.philips.com/support).

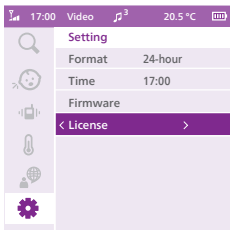

Можете да ја проверите софтверската лиценца на вашиот монитор за бебе.

- 1 Притиснете го десниот дел на копчето за контрола за да ја отворите опцијата за Лиценца.

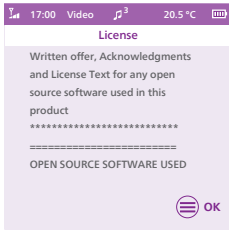

- 2 Екранот ги прикажува информациите за лиценцата на вашиот монитор за бебе.

## Штипка за на ремен

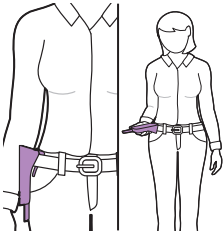

Уредот за родителот може да го носите со вас во целата куќа и надвор од неа доколку го прикачите на вашиот ремен или појас со помош на штипката за на ремен. На тој начин ќе можете да го набљудувате вашето бебе кога сте во движење.

**Забелешка:** во овој случај екранот е завртен наопаку, па доволно е само да го подигнете уредот за родителот за да можете да го гледате вашето бебе на екранот.

## Чистење и одржување

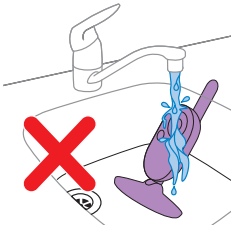

**Предупредување:** уредот за родителот, уредот за бебето и адаптерите за напојување не треба да се потопуваат во вода и не треба да се чистат под млаз вода.



**Предупредување:** Не користете спрејови за чистење или течни средства за чистење.

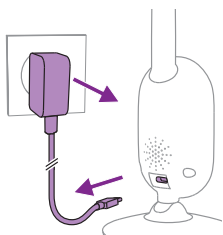

- 1 Исклучете го уредот за бебето, исклучете го адаптерот за напојување од уредот за бебето и отстранете го адаптерот за напојување од штекер.



- 2 Чистете го уредот за бебето со сува крпа.

Забелешка: отпечатоците од прсти или нечистотиите врз леќата на уредот за бебето можат да влијаат врз перформансите на камерата. Избегнувајте да ја допирате леќата со прсти.

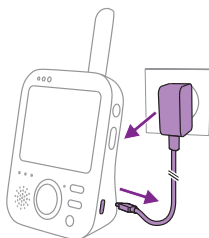

- 3 Исклучете го уредот за родителот, исклучете го адаптерот за напојување од уредот за родителот и отстранете го адаптерот за напојување од штекер.



- 4 Чистете го уредот за родителот со сува крпа.

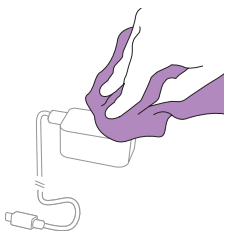

- 5 Чистете ги адаптерите со сува крпа.

## Складирање

Ако не планирате да го користите мониторот за бебе долг временски период, тогаш складирајте ги уредот за родителот, уредот за бебето и адаптерите на ладно и суво место.

## Нарачување додатоци

За да купите додатоци или резервни делови, одете на [www.philips.com/parts-and-accessories](http://www.philips.com/parts-and-accessories) или одете кај вашиот продавач на производи од Philips. Можете да контактирате и со центарот за грижа на корисници на Philips во вашата земја (податоците за контакт ќе ги најдете во меѓународниот гарантен лист).

## Рециклирање



Овој симбол означува дека електричните производи и батериите не треба да се фрлаат во обичниот отпад од домаќинствата.

Придржувајте се до прописите во вашата земја за посебно собирање на електрични производи и батерии.

## Информација за животната средина

Целата непотребна амбалажа е изоставена. Се обидовме да направиме амбалажа што лесно може да се раздвои во два материјали: картон (кутија) и полиетилен (кеси, заштитна пена).

## Отстранување на вградена батерија на полнење

Вградената батерија на полнење мора да се отстранува само од страна на квалификуван професионалец кога се фрла производот. Пред да ја отстранувате батеријата, проверете дали уредот е исклучен од ѕидниот штекер и дали батеријата е целосно празна.

**Забелешка:** Преземете ги сите неопходни мерки на претпазливост кога ракувате со алати за отворање на уредот и кога ја фрлате батеријата на полнење.

**Забелешка:** Кога ракувате со батериите, не заборавајте дека вашите раце, производот и батериите треба да бидат суви.

**Забелешка:** За да избегнете ненамерен краток спој на батериите откако ќе ги отстраните, не дозволувајте приклучните контакти на батериите да дојдат во допир со метални предмети (на пр. монети, шноли, прстени). Немојте да ги виткате батериите во алуминиумска фолија. Ставете селотејп врз приклучните контакти на батериите или ставете ги батериите во пластично кесе пред да ги фрлите.

Процедура:

- 1 Отстранете ги 2-те гумени ногалки на долната страна на уредот за родителот.
- 2 Отстранете ги 2-те завртки што сега се видливи на долната страна на уредот за родителот.
- 3 Отстранете ги 2-те завртки до ознаката за рејтинг, ослободете ја штипката за ремен и отворете го капакот за батеријата со лизгање.
- 4 Исклучете го кабелот што е поврзан со батеријата (кабел во црна-бела-црвена боја).
- 5 Отстранете ја батеријата.

Ако во вашата земја нема систем за собирање/рециклирање електронски производи, тогаш може да ја заштитите животната средина со отстранување и рециклирање на батеријата пред да го фрлите производот.

## Поддршка

За целата поддршка за производот, одете на [www.philips.com/support](http://www.philips.com/support).

# Често поставувани прашања

Во ова поглавје се опишани најчестите проблеми со кои може да се соочите при користење на апаратот. Ако не можете да го решите проблемот со помош на информациите наведени подолу, одете на [www.philips.com/support](http://www.philips.com/support) за да пронајдете листа на најчести прашања или обратете се на центарот за корисничка поддршка во вашата земја.

## КАКО ДА ГИ КОРИСТИТЕ / ПОВРЗЕТЕ ДЕЛОВИТЕ

Прашање	Одговор
Зошто индикаторот за напојување на уредот за бебето не се вклучува кога ќе го вклучам?	Можеби адаптерот не е приклучен правилно. Поврзете го уредот за бебето со адаптерот и приклучете го адаптерот со приклучокот за електричната мрежа. Потоа поместете го лизгачот за вклучување/исклучување на уредот за бебето нагоре во положбата ВКЛУЧЕНО за да воспоставите врска со уредот за родителот.
Зошто уредот за родителот не се полни кога ќе го приклучам во струја?	Можеби адаптерот не е приклучен правилно. Проверете дали адаптерот е приклучен правилно во штекерот. Уредот за родителот можеби веќе е наполнет целосно. Индикаторот за статус на батеријата свети во зелена боја кога батеријата е целосно наполнета и уредот е приклучен на струјната мрежа.
Зошто уредот за бебето не се полни кога ќе го приклучам во струја?	Единицата за бебето нема функција за полнење, туку таа функционира само кога е поврзана со електричната мрежа.
Зошто не можам да воспоставам врска? Зошто врската се прекинува повремено? Зошто има звучни пречки?	Најверојатно уредот за бебето и уредот за родителот се блиску до надворешните граници на работниот опсег или има пречки од други безжични уреди што користат фреквенција од 2,4 GHz. Променете ја локацијата на деловите, намалете го растојанието помеѓу нив или исклучете ги другите безжични уреди што користат фреквенција од 2,4 GHz (лаптопи, мобилни телефони, микробранови печки итн.). Може да поминат до 10 секунди пред повторно да се воспостави врската помеѓу деловите. Ако се изгуби сигналот, тогаш уредот за родителот ќе генерира звучен сигнал на секои 20 секунди. Уредот за бебето и уредот за родителот можеби се на премногу кратко меѓусебно растојание, а треба да бидат меѓусебно оддалечени најмалку 2,5 метри за да се избегнат пречки.
Што се случува при прекин на снабдувањето со електрична енергија?	Бидејќи уредот за родителот се напојува од батерија на полнење, тој ќе продолжи да функционира доколку батеријата има доволно енергија. Меѓутоа, уредот за бебето ќе престане да функционира бидејќи нема батерија на полнење и функционира само ако се напојува преку струјната мрежа. Уредот за родителот ќе генерира звучен сигнал за да ве извести дека врската со уредот за бебето е прекината. Привремено можете да го поврзете уредот за бебето со уред за резервно напојување при дефект на главната електрична мрежа. Кога ќе се врати главната електрична мрежа, можете да го поврзете уредот за бебето со неа.



## КАКО ДА ГИ КОРИСТИТЕ / ПОВРЗЕТЕ ДЕЛОВИТЕ

Зошто времето на полнење на уредот за родителот може да надмине 3 часа?

Уредот за родителот може да се вклучи за време на полнењето. Исклучете го уредот за родителот кога го полните за да се намали времето на полнење. Ако екранот на уредот за родителот е вклучен постојано, тогаш полнењето на уредот за родителот ќе трае подолго.

Можно е температурата да ја надминала дозволената граница при полнење, а тоа може потенцијално да предизвика исклучување на електронското коло за полнење, што е еден вид на безбедносен механизам за заштита. За да продолжите со полнењето, поместете ја станицата за полнење подалеку од какви било извори на топлина како што се радијатори, отвори за централно греење, рингли или други апарати (вклучувајќи и засилувачи) што генерираат топлина.

Зошто уредот за бебето и неговиот кабел мора да се чува на растојание од најмалку 1 метар од бебето?

За да избегнете задавување со кабелот, единицата на уредот за бебето и нејзиниот кабел секогаш ставајте ги на растојание од најмалку 1 метар од бебето.

Што е разликата помеѓу различните кориснички режими на уредот за родителот: Video, Audio, Vox и Eco?

Подолу е дадена листа со објаснувања за режимите што се достапни кај вашиот монитор за бебе.

\* Режим Video: екранот на уредот за родителот е секогаш вклучен. Ќе имате постојан звук кога нивото на чувствителност е поставено на „многу високо“. Во спротивно, тивките звуци нема да се пренесат.

\* Режим Audio: се активира само звукот. Екранот на уредот за родителот ќе се исклучи кога ќе го активирате режимот Audio. Индикаторот за поврзување посочува дека уредот за родителот сè уште е вклучен и поврзан со уредот за бебето. Индикаторите за ниво на звук над екранот ќе почнат да светат во зелена боја кога ќе се слушне звук од уредот за бебето. Сите нормални функции за комуникација со уредот за бебето ќе останат достапни преку копчињата за разговор, смирувачки звук, мени и чувствителност.

\* Режим Vox: екранот и звукот кај уредот за родителот ќе се исклучат доколку не се открие звук во период од 20 секунди (или ако звуците не ја надминат поставената чувствителност). Сликата и звукот ќе се активираат веднаш штом заплаче вашето бебе или штом се надмине прагот на чувствителност. Ако јачината на звукот се намали под прагот за чувствителност, видеосигналот сепак ќе остане активен во следните 20 секунди. Кога ќе притиснете едно од копчињата за контрола (светлина или јачина на звук), уредот ќе прикаже видео приближно 5 секунди. Исто така е достапно менито за смирувачки звук.

\* Режим Eco: екранот и звукот кај уредот за родителот ќе се исклучат ако не се открие звук во период од 20 секунди. Режимот Eco ја намалува потрошувачката на енергија кога преовладува тишина во опкружувањето, а притоа ви овозможува да бидете поврзани со вашето бебе. Во режимот Eco, LED-индикаторот за режимот Eco свети во зелена боја, а уредот функционира на различен метод на поврзување. Во режимот Eco, уредот за родителот го користи механизмот за пинг на 2 секунди за да ја проверува врската со уредот за бебето наместо да воспостави континуирана радиофреквентна врска. Поради тоа и уредот за бебето ќе троши помалку енергија во режимот Eco.

## КАКО ДА ГИ КОРИСТИТЕ / ПОВРЗЕТЕ ДЕЛОВИТЕ

Уредот за родителот не реагира, што треба да направам?	Уредот за родителот може да го ресетирате со истовремено притискање на копчето за вклучување/исклучување и навигациското копче за надолу приближно 1 секунда. Уредот за родителот ќе се исклучи. За да повторно да го вклучите уредот за родителот, притиснете на копчето за вклучување/исклучување уште еднаш. Специфичните кориснички податоци што се зачувуваат во меморијата на уредот за родителот, како што се времето, режимот на користење, поставките за светлина, јачината на звукот, изборот на смирувачки звук, изборот на зумирање и поставките за вибрации ќе се задржат.
--	---

## ИНДИКАТОРИ НА Уредот за родителот

### Прашање

### Одговор

LED-индикаторот за батеријата свети во црвена боја. Што треба да направам?

Енергијата во батеријата е на мало ниво. Ако не го приклучите уредот за родителот на струјната мрежа кога LED-индикаторот за батеријата свети во црвена боја и кога ќе слушнете звучен сигнал, тогаш тој ќе престане да функционира откако ќе изминат приближно 60 минути.

Намалете ја светлината и/или јачината на звукот за да ја намалите потрошувачката на енергија и поврзете го уредот за родителот на струјна мрежа преку адаптерот за напојување. (погледнете го поглавјето „Подготовка за употреба“).

Зошто уредот за родителот генерира звучен сигнал?

Вашиот монитор за бебе генерира различни звучни сигнали за да ве извести дека има проблем.

1 титкање: уредот за родителот е исклучен.

1 титкање, се повторува на секои 10 секунди во првите 3 минути, а потоа на секоја минута: батеријата на уредот за родителот е слаба.

1 титкање на секои 20 секунди: врската помеѓу уредот за родителот и уредот за бебето е прекината, а на екранот на уредот за родителот се прикажува икона за поврзување и копчето за воспоставување врска свети во црвена боја.

1 титкање на секои 30 секунди: температурата во собата на бебето е надвор од опсегот што го дефинира корисникот, а на екранот на уредот за родителот се прикажува икона за температура.

Што означува бојата на LED-индикаторот за батеријата (зелена, портокалова, црвена) или што значи кога LED-индикаторот не свети за статусот на мојата батерија?

Кога уредот за родителот е приклучен на струјната мрежа, бојата на индикаторот за батеријата укажува на следното:

- \* Зелена: батеријата е полна.
- \* Портокалова: батеријата се полни.

Кога уредот за родителот не е приклучен на струјната мрежа, бојата на индикаторот за батеријата укажува на следното:

- \* Црвена: батеријата е речиси празна (<10 %).
- \* Исклучен LED-индикатор: уредот за родителот не е приклучен на струјната мрежа.

## ШУМ/ЗВУК

### Прашање

### Одговор

Зошто уредот за родителот и/или уредот за бебето создаваат високофреквентен шум?

Можно е уредот за родителот и уредот за бебето да се на премногу кратко меѓусебно растојание. Погрижете се уредот за родителот и уредот за бебето да бидат на меѓусебно растојание од најмалку 2,5 метри.

Можно е јачината на звукот кај уредот за родителот да е поставена на премногу високо ниво. Намалете ја јачината на звукот кај уредот за родителот.

Причините за репродукција на звучни сигнали од уредот за родителот може да ги погледнете во делот за често поставувани прашања „Зошто уредот за родителот генерира звучен сигнал?“

Како можам да го исклучам звукот?

Исклучете го звукот на уредот со притиснување на долниот дел на копчето за контрола. Кога лентата за јачина на звукот што се прикажува на екранот е потполно празна, тогаш звукот е исклучен.

Зошто не слушам звук?  
Зошто не го слушам бебето дека плаче?  
Зошто има само делумен пренос на звукот, а не целосен?

Можно е јачината на звукот кај уредот за родителот да е поставена на премногу ниско ниво или можеби е исклучен звукот. Притиснете го горниот дел од копчето за контрола за да ја зголемите јачината на звукот.

Можно е да е исклучен звукот на уредот за родителот, па затоа вклучете го звукот на уредот со притиснување на горниот дел на копчето за контрола и прилагодете ја јачината на звукот.

Чувствителноста е поставена на премногу ниско ниво, прилагодете ја чувствителноста на повисоко ниво во менито на уредот за родителот.

Можно е уредот за бебето да е премногу оддалечен од вашето бебе. Уредот за бебето не треба да биде оддалечен од вашето бебе повеќе од 1,5 метри за оптимално откривање на звуците. Ако е поставен на растојание помало од 1 метар, опасноста од задавување е поголема.

Зошто уредот за родителот реагираа премногу брзо на други звуци наместо на звуците од моето бебе?

Уредот за бебето ги открива и другите звуци покрај звуците од вашето бебе. Приближете го уредот за бебето до бебето (но, запазете го минималното растојание од 1 метар).

Нивото на чувствителност може е поставено на премногу високо ниво. Ако вашето бебе испушта тивки звуци, тогаш чувствителноста треба да се постави на повисоко ниво. Меѓутоа, колку погласни звуци испушта вашето бебе, толку пониска чувствителност може да поставите. Чувствителноста на вашиот монитор за бебе може да ја промените во менито на уредот за родителот.

## ШУМ/ЗВУК

---

Зошто уредот за родителот репродуцира звук на зуење?

Можно е да настанат пречки кога уредот за родителот е надвор од опсегот на уредот за бебето. Пречки може да настанат и ако има премногу сидови или тавани помеѓу уредот за родителот и уредот за бебето или кога се вклучени други безжични уреди што користат фреквенција од 2,4 GHz (на пр., микробранова печка, Wi-Fi-рутер).

---

Ставете го уредот за родителот на друго место, поблиску до уредот за бебето или, пак исклучете ги другите безжични уреди.

---

Ако овој одговор не ви помогна, тогаш прочитајте ги во делот за често поставувани прашања „Зошто уредот за родителот и/или уредот за бебето создаваат високофреквентен шум?“

---

Колку долго ќе се емитува смирувачкиот звук од уредот за бебето?

Откако ќе изберете смирувачки звук, тој постојано ќе се повторува приближно 15 минути. Во случај да сакате да ги пуштите сите приспивни песни што се достапни, изберете Сите приспивни песни.

---

Како можам да ја зголемам јачината на смирувачкиот звук?

Јачината на смирувачкиот звук може да ја прилагодите на уредот за родителот, а не на уредот за бебето. Притиснете го копчето за смирувачки звук на уредот за родителот за да го отворите менито за смирувачки звук и да ја прилагодите јачината на звукот.

---

## РАБОТНО ВРЕМЕ / ОПСЕГ

---

### Прашање

### Одговор

---

Зошто мојот монитор за бебе работи на многу помало растојание отколку што е наведено во ова упатство за користење?

Наведениот работен опсег од 300 метри важи само за отворени места со директна видливост помеѓу двата дела без пречки. Во зависност од опкружувањето и другите фактори што предизвикуваат пречки, работниот опсег може да биде помал (погледнете ја табелата во поглавјето „Позиционирање на мониторот за бебе“).

---

Во вашиот дом, работниот опсег достигнува до 50 метри, што е дополнително ограничен од бројот и видот на сидовите и/или таваните помеѓу уредот за родителот и уредот за бебето.

---

## РАБОТНО ВРЕМЕ / ОПСЕГ

---

Времето на функционирање на уредот за родителот треба да трае до 12 часа. Зошто времето на функционирање на мојот уред за родителот е пократко?

Светлината на сликата на екранот кај уредот за родителот може е поставена на премногу високо ниво, што значи дека уредот за родителот троши многу енергија. Намалете ја светлината кај уредот за родителот.

Уредот за родителот троши многу енергија кога видеото на екранот се прикажува континуирано. Активирајте го режимот Audio, Vox или Eco во менито на уредот за родителот за да го зголемите времето на функционирање (погледнете го поглавјето „Функции“, деловите „Режим Audio“, „Режим Vox“ или „Режим Eco“).

Јачината на звукот на уредот за родителот може е поставена на премногу високо ниво, што значи дека уредот за родителот троши многу енергија. Намалете ја јачината на звукот кај уредот за родителот.

Како и кај сите други електронски уреди што се полнат, така и капацитетот на батеријата на овој производ се намалува по долг период на користење.

---

## ПРИКАЗ НА ВИДЕО

---

### Прашање

### Одговор

Зошто добивам пречки на уредот за родителот? Зошто приказот на видеото кај уредот за родителот трепери?

Можно е да настанат пречки кога уредот за родителот е надвор од опсегот на уредот за бебето. Пречки може да настанат и ако има премногу сидови или тавани помеѓу уредот за родителот и уредот за бебето или кога се вклучени други безжични уреди што користат фреквенција од 2,4 GHz (на пр., микробранова печка, Wi-Fi-рутер).

Доколку користите повеќе од 2 комплети монитори за бебе, можно е да настанат пречки. Користете ги тие 2 комплети монитори за бебе на колку што е можно поголемо меѓусебно растојание, идеално во посебни простории.

Ставете го уредот за родителот на друго место, поблиску до уредот за бебето или, пак исклучете ги другите безжични уреди.

Батеријата на полнење на уредот за родителот може треба да се наполни.

---

Зошто не се прикажува слика на екранот за видео кога индикаторот за поврзување свети во зелена боја?

Уредот за родителот можеби е во режимот Audio, Vox или Eco. Притиснете го копчето за режим што е поставено на десната страна на уредот за родителот за да го смените режимот (погледнете го делот „Режими“).

---

## ПРИКАЗ НА ВИДЕО

---

Зошто сликата на екранот за видео не е јасна?

Светлина на екранот може е поставена на премногу ниско ниво. Зголемете ја светлината на екранот на уредот за родителот со помош на копчето за контрола во центарот (погледнете во делот „Светлина“).

---

Леќата на уредот за бебето може е валкана. Исчистете ја леќата со сува крпа.

---

Можно е уредот за бебето да е премногу оддалечен од вашето бебе. Уредот за бебето не треба да биде оддалечен од вашето бебе повеќе од 1,5 метри за да добиете оптимален квалитет за видео. Ако е поставен на растојание помало од 1 метар, опасноста од задавување е поголема.

---

## Општи информации

Литиум-јонска батерија на полнење (2600 mAh)

Опсег на Wi-Fi фреквенција: IEEE 802.11 b/g/n 2,4 GHz.

Максимална моќност на NFC-радиофреквенцијата: <=20 dBm

Уред за напојување:

Модел: ASSA105x-050100

x = E (приклучок за ЕУ) / x = B (приклучок за Обединетото Кралство)

x = C (приклучок за Австралија) / x = J (приклучок за Бразил)

Влез: 100–240 V~, 50/60 Hz, 0,35 A

Излез: 5,0 V  $\equiv$  1,0 A, 5,0 W

Просечна активна ефикасност: >73,6 %

Потрошувачка на енергија без оптоварување: < 0,10 W

## Монтирање на сид

Упатства за печатење:

Отпечатете ја оваа страница во размер од 100 % и искористете го шаблонот за прецизно обележување на положбата на отворите за завртките на сидот.

