

PHILIPS

AVENT

SCD891



Korisnički priručnik

Sadržaj

Uvod.....	4
Općeniti opis.....	4
Važne sigurnosne informacije.....	5
VAŽNO	5
Priprema za uporabu.....	7
Jedinica za dijete	7
Roditeljska jedinica	7
Pružanje sigurnosnih ažuriranja.....	8
Uporaba monitora za dijete.....	9
Povezivanje roditeljske jedinice i jedinice za dijete.....	9
Određivanje položaja monitora za dijete	10
Značajke i postavke.....	12
Volume (Glasnoća).....	12
Brightness (Svjetlina).....	13
Indikatori razine zvuka.....	13
Načini rada	14
Noćno svjetlo.....	17
Umirujući zvukovi.....	18
Govor.....	20
Značajke izbornika	20
Kopča za remen	26
Čišćenje i održavanje	27
Memorija	28
Naručivanje dodatka	28
Recikliranje.....	28
Zaštita okoliša.....	29
Uklanjanje ugrađene punjive baterije	29
Podrška.....	29
Česta pitanja	30
Zidni nosač	36

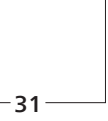
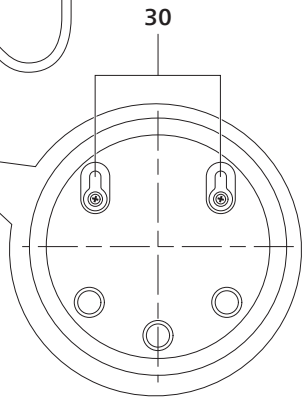
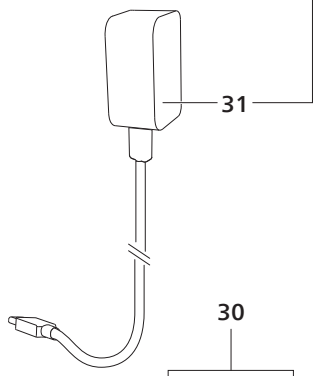
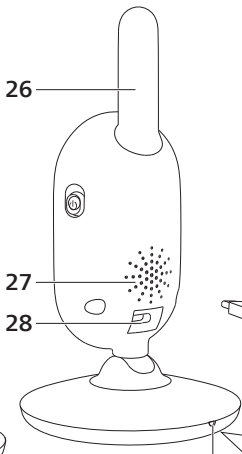
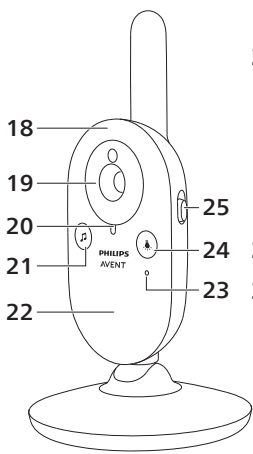
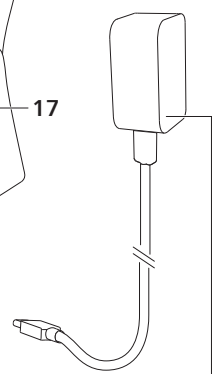
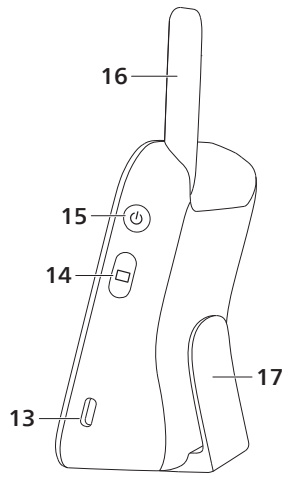
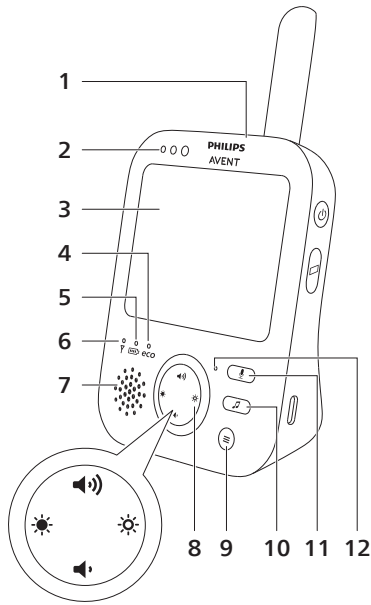

31

Uvod

Čestitamo na kupnji, dobro došli u Philips Avent! Kako biste potpuno iskoristili podršku koju nudi Philips Avent, registrirajte svoj proizvod na web-mjestu **www.philips.com/welcome**.

Videomonitor za dijete Philips Avent pruža vam neprekidnu podršku i omogućuje vam da vidite svoju bebu po danu i po noći iz bilo kojeg dijela kuće. Najnovija digitalna tehnologija jamči čist zvuk i najjasniju sliku djeteta. Tako imate dodatni osjećaj sigurnosti bez potrebe za ulaskom u sobu djeteta i ometanjem sna.

Općeniti opis

- 1 Roditeljska jedinica
- 2 Indikatori razine zvuka
- 3 Zaslon
- 4 Indikator ekološkog načina rada
- 5 Indikator statusa baterije
- 6 Indikator veze
- 7 Zvučnik
- 8 Tipka za upravljanje (navigacija izbornikom / glasnoća / svjetlina)
- 9 Tipka izbornika
- 10 Tipka za umirujući zvuk
- 11 Tipka za govor
- 12 Mikrofon
- 13 Utičnica za prilagodnik za napajanje
- 14 Tipka za način rada
- 15 Tipka za uključivanje/isključivanje
- 16 Antena
- 17 Kopča za remen
- 18 Jedinica za dijete
- 19 Kamera
- 20 Indikator napajanja
- 21 Tipka za uključivanje/isključivanje umirujućeg zvuka
- 22 Noćno svjetlo
- 23 Mikrofon
- 24 Gumb za uključivanje/isključivanje noćnog svjetla
- 25 Klizna tipka za uključivanje/isključivanje
- 26 Antena
- 27 Zvučnik
- 28 Utičnica za prilagodnik za napajanje
- 29 Senzor temperature
- 30 Otvori za montiranje na zid
- 31 Adapter (2x)

Važne sigurnosne informacije

Prije uporabe uređaja pažljivo pročitajte ove važne informacije i spremite ih za buduću upotrebu.

VAŽNO

Ovaj monitor za dijete samo je pomagalo. Ne smije se upotrebljavati kao zamjena za odgovoran nadzor od strane odrasle osobe.

Nikad nemojte dijete ostavljati samo u kući. Netko uvijek mora biti u blizini kako bi se pobrinuo za dijete i njegove potrebe.

Odricanje odgovornosti

Imajte na umu da ovaj monitor za dijete upotrebljavate na vlastiti rizik. Tvrtka Koninklijke Philips N.V. i njene podružnice nisu odgovorne za rad ovog monitora za dijete ni za način na koji ga upotrebljavate i stoga ne prihvaćaju nikakvu odgovornost u vezi s vašom upotrebom ovog monitora za dijete.

Opasnost

- Nijedan dio monitora za bebe nemojte uranjati u vodu ili neku drugu tekućinu. Nemojte postavljati uređaj na mjesto gdje po njemu može kapati ili prskati voda ili neka druga tekućina. Monitor za dijete nemojte upotrebljavati na vlažnim mjestima ili blizu vode.
- Na monitor za dijete nemojte stavljati nikakve predmete i nemojte ga pokrivati. Nemojte blokirati otvore za ventilaciju. Postavite ga sukladno uputama proizvođača.

Upozorenje

- Dugački kabel. Opasnost od davljenja!
- Prije priključivanja uređaja provjerite odgovara li napon naveden na prilagodniku naponu lokalne mreže.
- Nemojte mijenjati niti rezati nijedan dio prilagodnika i njegovog kabela jer je to opasno.
- Upotrebljavajte samo prilagodnik isporučen s uređajem.
- Ako je prilagodnik oštećen, uvijek ga zamijenite originalnim kako biste izbjegli potencijalno opasne situacije.
- Ovaj aparat mogu upotrebljavati djeca iznad 8 godina starosti i osobe sa smanjenim fizičkim ili mentalnim sposobnostima te osobe koje nemaju dovoljno iskustva i znanja, pod uvjetom da su pod nadzorom ili da su primili upute u vezi rukovanja aparatom na siguran način te razumiju moguće opasnosti. Djeca se ne smiju igrati uređajem. Ako nisu pod nadzorom, djeca ne smiju čistiti uređaj niti ga održavati.
- Kabel za napajanje zaštitite tako da se po njemu ne hoda i da ne bude prignječen, naročito na mjestima gdje se spaja s utikačem, utičnicom i uređajem.
- Provjerite jeste li monitor za dijete postavili tako da njegov kabel nije u doseg vrata ili na prolazu. Ako monitor za dijete stavite na stol ili niski ormarić, pazite da kabel za napajanje ne visi preko ruba stola ili ormarića. Kabel ne smije ležati na onom dijelu poda gdje bi netko mogao zapeti za njega.

- Ambalažu (plastične vrećice, kartonsku zaštitu itd.) držite izvan dohvata djece jer to nisu igračke.
- Kako biste spriječili strujni udar, nemojte otvarati kućište jedinice za dijete ili roditeljske jedinice.

Sigurnosne upute za baterije

- Proizvod upotrebljavajte samo u svrhu za koju je namijenjen. Prije uporabe proizvoda, njegovih baterija i dodatne opreme pažljivo pročitajte ove informacije i spremite ih za buduće potrebe. Nepravilna uporaba može dovesti do opasnosti ili teških ozljeda. Priložena dodatna oprema može se razlikovati ovisno o proizvodima.
- Upotrebljavajte isključivo originalnu dodatnu opremu i potrošni materijal tvrtke Philips. Upotrebljavajte isključivo odvojivu jedinicu napajanja serije ASSA105x-050100 (x = B ili C ili E ili J).
- Proizvod punitite, upotrebljavajte i spremajte na temperaturi između 0 °C i 40 °C.
- Proizvod i baterije držite dalje od vatre i nemojte ih izlagati izravnoj sunčevoj svjetlosti ili visokim temperaturama.
- Ako se proizvod neuobičajeno zagrijava ili neuobičajeno miriše, mijenja boju ili ako punjenje traje dulje nego inače, prekinite uporabu i punjenje proizvoda i obratite se tvrtki Philips.
- Proizvode i njihove baterije ne stavljajte u mikrovalne pećnice ili na indukcijske štednjake.
- Nemojte otvarati, mijenjati, bušiti, oštećivati ili rastavljati proizvod ili bateriju kako se baterije ne bi zagrijale ili otpustile otrovne ili opasne tvari. Baterije nemojte kratko spojati, prepuniti niti prazniti.
- Ako su baterije oštećene ili cure, izbjegavajte njihov kontakt s kožom ili očima. Ako dođe do kontakta, odmah dobro isperite vodom i potražite savjet liječnika.

Opres

- Uredaj nemojte postavljati blizu izvora topline kao što su radijatori, otvori za topli zrak, štednjaci ili drugi uređaji koji proizvode toplinu (uključujući pojačala).
- Pazite da vam ruke budu suhe prilikom rukovanja prilagodnicima, utikačem i kabelom za napajanje.
- Sve potrebne oznake na jedinici za dijete, roditeljskoj jedinici i prilagodniku za napajanje nalaze se na dnu jedinice za dijete, roditeljske jedinice i prilagodnika za napajanje.

Izjava o sukladnosti

Tvrtka Philips Consumer Lifestyle B.V. ovime izjavljuje da je radijska oprema tipa SCD881, SCD882, SCD891 i SCD892 sukladna osnovnim zahtjevima i drugim primjenjivim odredbama Direktive 2014/53/EU. Cjelovit tekst Izjave o sukladnosti Europske komisije (engl. Declaration of Conformity, DoC) dostupan je na web-mjestu www.philips.com/support.

Elektromagnetska polja (EMF)

Ovaj proizvod sukladan je svim primjenjivim standardima i propisima koji se tiču izloženosti elektromagnetskim poljima.

Priprema za uporabu

Jedinica za dijete

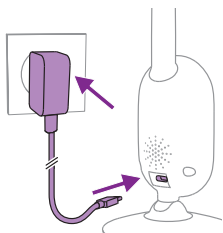

Uključite adapter napajanja u jedinicu za dijete, a adapter u zidnu utičnicu.

Roditeljska jedinica

Roditeljsku jedinicu napaja ugrađena punjiva litij-ionska baterija. Slijedite korake u nastavku kako biste napunili roditeljsku jedinicu:

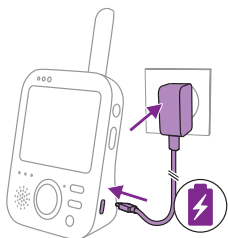

Uključite adapter napajanja u roditeljsku jedinicu, a adapter uključite u zidnu utičnicu.

Indikator statusa baterije počinje svijetliti narančasto, što znači da se uređaj puni.



Napomena: kada je roditeljska jedinica isključena i u nju se priključi adapter napajanja, zaslon se uključi i na njemu se prikaže ikona napajanja koja označava da se uređaj puni. Zaslon će se isključiti nakon pet sekundi.



Kad se baterija potpuno napuni, indikator statusa baterije počinje stalno svijetliti zelenom bojom.

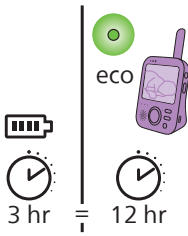

Kad roditeljsku jedinicu punite tri sata, ona se može bežično upotrebljavati približno 12 sati u ekološkom načinu rada.

Ako je roditeljska jedinica uključena tijekom punjenja, punjenje traje približno dvostruko duže.

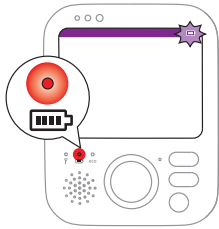

Kad je punjiva baterija roditeljske jedinice gotovo prazna, indikator statusa baterije počinje svijetliti crveno i roditeljska se jedinica oglašava.

Ako je baterija potpuno prazna i roditeljska jedinica nije spojena na napajanje, jedinica se automatski isključuje i prekida se kontakt s jedinicom za dijete.

Napomena: ugrađena punjiva baterija ne može se izvaditi iz proizvoda.

Napomena: baterija se postupno i vrlo sporo prazni, čak i kada je roditeljska jedinica isključena.

Savjet: kako biste štedjeli bateriju, isključite roditeljsku jedinicu kad je ne upotrebljavate.

Napomena: savjetujemo da roditeljska jedinica bude spojena na napajanje tijekom cijele noći. Ako se baterija roditeljske jedinice isprazni tijekom noći, roditeljska jedinica će se oglasiti i to vas može probuditi.

Pružanje sigurnosnih ažuriranja

Neprestano pratimo sigurnost softvera koji se upotrebljava u uređaju. Ako je potrebno, sigurnosna ažuriranja bit će dostupna putem ažuriranja softvera. Ažuriranja softvera mogu se dati i za pružanje zakrpa i poboljšanja radnih značajki ili za uvođenje novih značajki proizvoda. Ažuriranja mogu biti dostupna za programske datoteke jedinice za dijete i roditeljske jedinice. Ažuriranja se bežično isporučuju proizvodu bez uporabe posebnih kabela ili opreme.

Philips će osigurati potrebna ažuriranja u razdoblju od najmanje dvije godine nakon isporuke proizvoda.

Uporaba monitora za dijete

Povezivanje roditeljske jedinice i jedinice za dijete

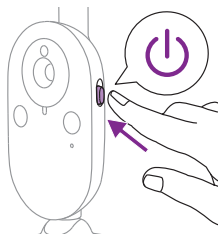

- 1 Klizna tipka za uključivanje/isključivanje na jedinici za dijete gurnite prema gore u položaj ON (uključeno).

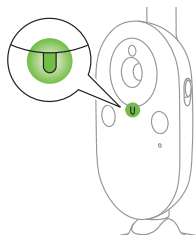

- 2 Kada je jedinica za dijete uključena, indikator napajanja počeo će svijetliti zeleno.

Napomena: indikator napajanja na jedinici za dijete uvijek svijetli zeleno, čak i kada nema veze s roditeljskom jedinicom.

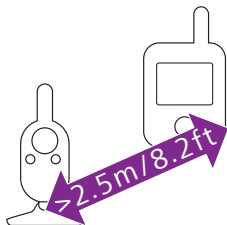

- 3 Pobrinite se da roditeljska jedinica i jedinica za dijete budu udaljene najmanje 2,5 metra kako ne bi došlo do akustične povratne sprege.



- 4 Pritisnite tipku za uključivanje/isključivanje na roditeljskoj jedinici i zadržite ga 1 sekundu kako biste uključili roditeljsku jedinicu.



Zaslon se uključuje, slika veze pojavljuje se na zaslonu i indikator veze zasvijetli crveno. Roditeljska jedinica počinje tražiti jedinicu za dijete.



Kada se uspostavi veza između roditeljske jedinice i jedinice za dijete, indikator veze zasvijetli zeleno na roditeljskoj jedinici te se na zaslonu prikaže jedna ili više crtica.



Napomena: Potrebno je manje od 10 sekundi za uspostavljanje veze između roditeljske jedinice i jedinice za dijete.

Kada je jedinica za dijete isključena, roditeljska jedinica prikazivat će sliku „izvan dometa“. Provjerite je li jedinica za dijete uključena.

Ako veza nije uspostavljena, indikator veze počinje svijetliti crveno, roditeljska jedinica oglašava se svakih 20 sekundi, a na zaslonu će se prikazati slika koja naznačuje da je izvan dometa.

Određivanje položaja monitora za dijete

Upozorenje: kabel jedinice za dijete predstavlja moguću opasnost od davljenja. Pobrinite se da jedinica za dijete i njezin kabel budu najmanje 1 metar udaljeni od djeteta. Jedinicu za dijete nikada nemojte stavljati u bebin krevet ili ogradicu za igranje.

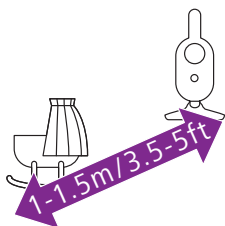

- 1 Za optimalno prepoznavanje zvuka pazite da jedinica za dijete ne bude udaljena više od 1,5 metara od djeteta. Pazite da jedinica za dijete bude najmanje 1 metar udaljena od djeteta zbog moguće opasnosti od gušenja.

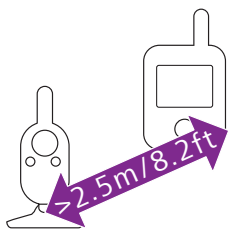

- 2 Roditeljsku jединicu postavite unutar radnog dometa jedinice za dijete. Pazite da bude najmanje 2,5 metra udaljena od jedinice za dijete kako ne bi došlo do akustične povratne sprege.

Napomena: ako upotrebljavate bežični telefon, bežični video, Wi-Fi mrežu, mikrovalnu pećnicu ili Bluetooth uređaj na 2,4 GHz i primijetite smetnje na roditeljskoj jedinici ili jedinici za dijete, pomikite roditeljsku jединicu dok smetnje ne prestanu.

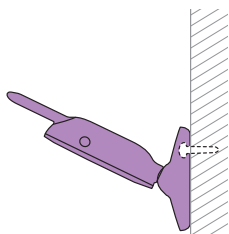

- 3 Jединicu za dijete možete postaviti na dva načina:
- a Jединicu za dijete položite na ravnu i stabilnu površinu.
 - b Jединicu za dijete pričvrstite na zid pomoću vijaka.

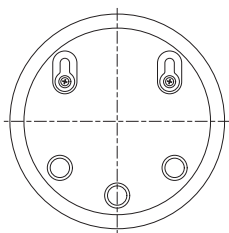

Savjet: predložak za montiranje na zid (pogledajte poglavlje „Zidni nosač“) s pomoću kojeg ćete jединicu za dijete montirati na zid možete pronaći na kraju ovog korisničkog priručnika.

Savjet: upotrijebite priloženi predložak da biste označili točno mjesto za otvore vijaka na zidu.

Savjet: jединicu za dijete postavite na višu razinu kako biste dobili dobar pregled djetetovog kreveta ili ogradice za igru.

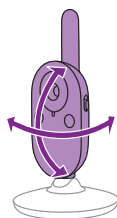

- 4 Prilagodite jединicu za dijete tako da osigurate najbolji pogled na dijete. Jединica za dijete može se okrenuti kako biste je postavili na željeni način.

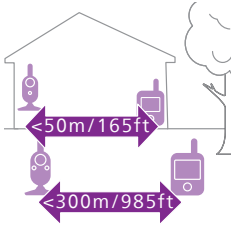

Radni domet

Radni domet je do 50 metara u zatvorenom prostoru i 300 metara na otvorenom. Radni domet monitora za dijete varira ovisno o okruženju i čimbenicima koji uzrokuju smetnje. Mokri i vlažni materijali uzrokuju toliko smetnji da je gubitak dometa do 100 %.

Suhi materijali	Debljina materijala	Gubitak dometa
drvo, gips, karton, staklo (bez metala, žica i olova)	< 30 cm	0-10 %
cigla, iverica	< 30 cm	5-35 %
ojačani beton	< 30 cm	30-100 %
metalne rešetke ili šipke	< 1 cm	90-100 %
metalne ili aluminijske ploče	< 1 cm	100 %

Značajke i postavke

Volume (Glasnoća)

Možete prilagoditi glasnoću zvučnika roditeljske jedinice na željenu razinu.

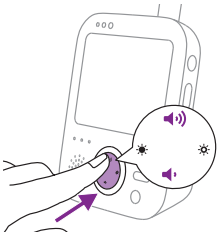

- 1 Pritisnite gornji ili donji dio tipke za upravljanje kako biste prilagodili glasnoću.



Savjet: pazite da je glasnoća prilagođena trenutačnim uvjetima. U bučnim uvjetima također se može uključiti upozorenje s vibracijom.

Na zaslonu će se prikazati traka glasnoće s odabranom razinom glasnoće.

Napomena: ako je jačina zvuka postavljena na visoku razinu, roditeljska jedinica troši više energije.

Napomena: kada je traka za glasnoću na minimalnoj razini, glasnoća je isključena. Roditeljska jedinica prikazuje ikonu za isključivanje zvuka na traci statusa; primat ćete samo upozorenja i videozapise s roditeljske jedinice.

Brightness (Svjetlina)

Možete prilagoditi svjetlinu zaslona i indikatora na roditeljskoj jedinici na željenu razinu.

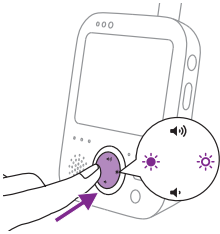

- 1 Pritisnite lijevi ili desni dio tipke za upravljanje da biste prilagodili svjetlinu. Time ćete istovremeno prilagoditi svjetlinu zaslona i indikatora na roditeljskoj jedinici.

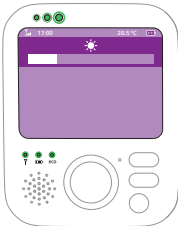

Na zaslonu će se prikazati traka svjetline za prikaz odabrane razine svjetline. Traka svjetline ima pet razina svjetline.

Zaslon ima pet razina svjetline. Indikatori roditeljske jedinice imaju dvije razine svjetline. Ako je traka svjetline na minimalnoj i drugoj razini, svjetlina indikatora je prigušenija. Ako je traka svjetline na trećoj do maksimalnoj razini, svjetlina indikatora je jača.



Napomena: ako je svjetlina podešena na visoku razinu, roditeljska jedinica troši više energije.

Indikatori razine zvuka

Roditeljska jedinica stalno nadzire razinu zvuka u sobi u kojoj se nalazi dijete, a indikatori razine zvuka na roditeljskoj jedinici daju vam do znanja ako se u sobi u kojoj se nalazi dijete čuje bilo kakav zvuk.



Sve dok se ne prepozna nikakav zvuk, indikatori razine zvuka ostaju isključeni.



Kad jedinica za dijete otkrije zvuk, jedan ili više indikatora razine zvuka na roditeljskoj jedinici zasvijetlit će u zelenoj boji. Broj indikatora koji se uključuju ovisi o glasnoći zvuka koji je otkrila jedinica za dijete. Što glasnije dijete plače, više indikatora za razinu zvuka zasvijetlit će u zelenoj boji.

Načini rada

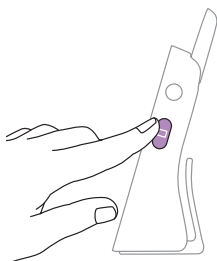

Ovaj monitor za dijete ima četiri različita načina rada koji vam omogućuju odabir načina na koji želite pratiti svoje dijete: Video, Audio, Vox i Eco.

Dok je monitor za bebu uključen, možete prebacivati među četiri različita načina rada pritiskom tipke za način rada na bočnoj strani roditeljske jedinice.

Na zaslonu se prikazuje odabrani način rada. Odabrani način rada naznačen je i na traci statusa. Kad se uređaj uključi, aktivan je način rada koji je posljednji upotrijebljen.

Način rada Video

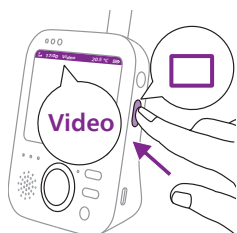

Pritisnite tipku za način rada na bočnoj strani roditeljske jedinice kako biste odabrali način rada Video.



Kada je aktiviran način rada Video, zaslon je uvijek uključen kako biste mogli vidjeti svoje dijete. Svi se zvukovi prenose izravno roditeljskoj jedinici.

Napomena: postavite razinu osjetljivosti na najvišu razinu kako bi se na roditeljskoj jedinici neprekidno čuo zvuk. Više informacija potražite u odjeljku „Osjetljivost“.



Ako vaše dijete plače, indikatori razine zvuka zasvijetlit će u zelenoj boji. Sve dok se ne prepozna nikakav zvuk, indikatori razine zvuka ostaju isključeni.

Način rada Audio



- 1 Pritisnite tipku za način rada na bočnoj strani roditeljske jedinice kako biste uključili način rada Audio.



Kad je aktiviran način rada Audio, zaslon roditeljske jedinice se isključuje. Nakon tri sekunde zaslon će se potpuno isključiti i traka statusa će nestati.

Napomena: Traka statusa ne vidi se kad je zaslon isključen.



Napomena: indikator veze pokazuje da je roditeljska jedinica još uvijek uključena i povezana s jedinicom za dijete.

Napomena: kad razina osjetljivosti nije postavljena na vrlo visoku razinu, tihi zvukovi bit će isključeni.

Napomena: postavite razinu osjetljivosti na najvišu razinu kako bi se na roditeljskoj jedinici neprekidno čuo zvuk. Više informacija potražite u odjeljku „Osjetljivost“.

Svi se zvukovi neprestano prenose roditeljskoj jedinici. Ako vaše dijete plače, zaslon roditeljske jedinice bit će i dalje isključen, ali indikatori razine zvuka zasvijetlit će u zelenoj boji, a zvukovi koje otkrije jedinica za dijete prenijet će se roditeljskoj jedinici. Sve dok se ne prepozna nikakav zvuk, indikatori razine zvuka ostaju isključeni.

Način rada Vox



- 1 Pritisnite tipku za način rada na bočnoj strani roditeljske jedinice kako biste uključili način rada Vox.

Napomena: kad je zaslon uključen, odabrani način rada prikazuje se u traci statusa. Traka statusa ne vidi se kad je zaslon isključen.

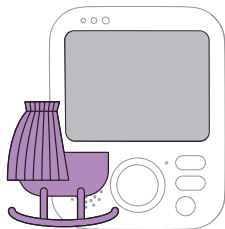

Kad je aktiviran način rada Vox, zaslon i zvuk roditeljske jedinice isključuju se ako se tijekom 20 sekundi ne otkrije zvuk.



Kada jedinica za dijete otkrije zvuk, zaslon i zvuk roditeljske jedinice odmah se uključuju. Otkriveni zvukovi prenijet će se roditeljskoj jedinici, a indikatori razine zvuka zasvijetlit će u zelenoj boji. Sve dok se ne prepozna nikakav zvuk, indikatori razine zvuka ostaju isključeni.

Napomena: minimalna razina zvuka za aktiviranje zvuka i zaslona određena je postavkom osjetljivosti.

Način rada Eco



- 1 Pritisnite tipku za način rada na bočnoj strani roditeljske jedinice kako biste uključili način rada Eco.

Napomena: kad je zaslon uključen, odabrani način rada prikazivat će se u traci statusa. Traka statusa ne vidi se kad je zaslon isključen.

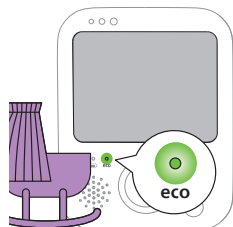

Kad je aktiviran način rada Eco, zaslon i zvuk roditeljske jedinice isključuju se ako se tijekom 20 sekundi ne otkrije zvuk. Indikator Eco zasvijetli zeleno kako bi se naznačilo da je aktiviran način rada Eco. Dok je uređaj u načinu rada Eco, zaslon i prijenos zvuka su isključeni.

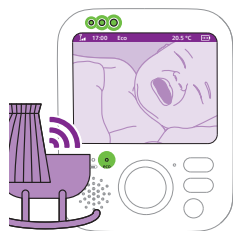

Kada jedinica za dijete otkrije zvuk, zaslon i zvuk roditeljske jedinice odmah se uključuju. Otkriveni zvukovi prenijet će se roditeljskoj jedinici, a indikatori razine zvuka zasvijetlit će u zelenoj boji. Sve dok se ne prepozna nikakav zvuk, indikatori razine zvuka ostaju isključeni.

Napomena: minimalna razina zvuka za aktiviranje zvuka i zaslona određena je postavkom osjetljivosti.

Noćno svjetlo

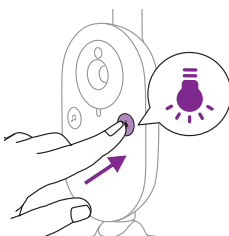

- 1 Pritisnite gumb za uključivanje/isključivanje noćnog svjetla na jedinici za dijete kako biste uključili značajku noćnog svjetla.

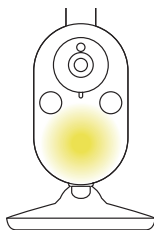

Uključit će se noćno svjetlo jedinice za dijete.

Napomena: noćnim svjetlom nije moguće upravljati pomoću roditeljske jedinice. Noćno svjetlo možete uključiti ili isključiti samo na jedinici za dijete.

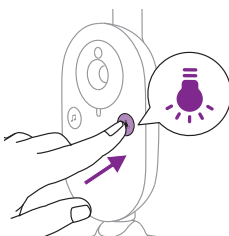

- 2 Kako biste isključili noćno svjetlo, ponovno pritisnite gumb za uključivanje/isključivanje noćnog svjetla.

Umirujući zvukovi

Značajku umirujućeg zvuka možete aktivirati na roditeljskoj jedinici ili na jedinici za dijete.

Da biste aktivirali značajku umirujućeg zvuka na roditeljskoj jedinici, slijedite upute u nastavku:

Odabir umirujućeg zvuka

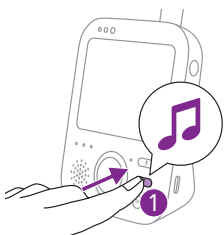

- 1 Pritisnite tipku za umirujuće zvukove na roditeljskoj jedinici kako biste otvorili izbornik za umirujuće zvukove.

Napomena: ako pritisnete tipku za umirujuće zvukove dok je izbornik otvoren, on će se zatvoriti.

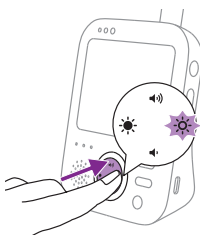

- 2 Kako biste pristupili popisu umirujućih zvukova, pritisnite desni dio tipke za upravljanje.

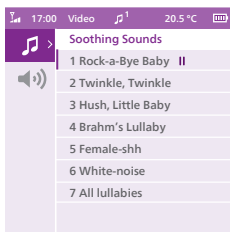

- 3 Pritisnite gornji ili donji dio tipke za upravljanje kako biste se pomicali popisom umirujućih zvukova.

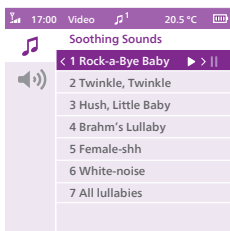

- 4 Da biste reproducirali određeni umirujući zvuk, pritisnite desni dio tipke za upravljanje. Ako želite pauzirati umirujući zvuk, ponovno pritisnite desni dio tipke za upravljanje.
- 5 Na traci statusa roditeljske jedinice prikazuje se broj umirujućih zvukova koji se reproduciraju i ponavljaju.



Umirujući zvuk počinje se reproducirati na jedinici za dijete i neprestano se ponavlja tijekom otprilike 15 minuta.

Savjet: kako biste ponovili sve dostupne uspavanke, na popisu odaberite opciju Sve uspavanke.

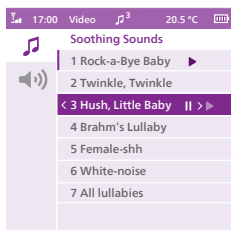

- 6 Da biste odabrali drugi umirujući zvuk, pomičite se gore ili dolje pomoću tipke za upravljanje kako biste odabrali drugi zvuk s popisa. Pritisnite desni dio tipke za upravljanje kako biste pokrenuli reprodukciju odabranog umirujućeg zvuka.
- 7 Kako biste zaustavili reprodukciju umirujućeg zvuka, pritisnite tipku za umirujuće zvukove na roditeljskoj jedinici. Da biste pauzirali umirujući zvuk koji se trenutno reproducira, ponovno pritisnite desni dio tipke za upravljanje.

Glasnoća umirujućeg zvuka

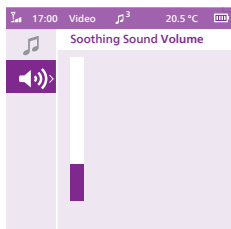

- 1 Pritisnite tipku za umirujući zvuk, a zatim pritisnite donji dio tipke za upravljanje da biste odabrali opcije glasnoće u izborniku umirujućih zvukova. Kako biste pristupili razinama glasnoće umirujućeg zvuka, pritisnite desni dio tipke za upravljanje.

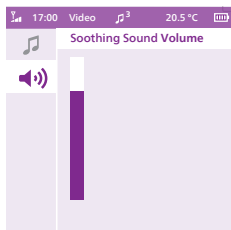

- 2 Pritisnite gornji ili donji dio tipke za upravljanje kako biste prilagodili glasnoću.

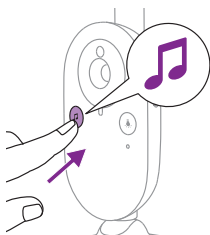

Kako biste aktivirali značajku umirujućeg zvuka putem jedinice za dijete, pritisnite tipku za uključivanje/isključivanje umirujućeg zvuka na jedinici za dijete.



Posljednji umirujući zvuk odabran na roditeljskoj jedinici počet će se reproducirati na jedinici za dijete i neprestano će se ponavljati tijekom otprilike 15 minuta. Kako biste zaustavili reprodukciju umirujućeg zvuka na jedinici za dijete, pritisnite tipku za uključivanje/isključivanje umirujućeg zvuka na jedinici za dijete.

Govor

Tipku za govor na roditeljskoj jedinici možete upotrebljavati kako biste govorili djetetu.



- 1 Pritisnite i držite tipku za govor na roditeljskoj jedinici.
- 2 Razgovjetno govorite u mikrofona na prednjoj strani roditeljske jedinice s udaljenosti 15 – 30 cm.

Sve dok je pritisnuta tipka za govor, postoji i otvorena zvučna veza s jedinicom za dijete. Na zaslonu roditeljske jedinice prikazana je ikona govora, naznačujući aktivnu vezu.

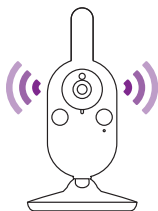

- 3 Kada prestanete pričati, otpustite tipku za govor.

Napomena: dok je pritisnuta tipka za govor, roditeljska jedinica ne može primati zvukove s jedinice za dijete i zaustavit će se reprodukcija svih umirujućih zvukova. Međutim, nakon što otpustite tipku za govor, umirujući zvuk (ako je već uključen) nastavit će se reproducirati.

Značajke izbornika

Svim značajkama opisanima u sljedećim odjeljcima može se upravljati putem izbornika roditeljske jedinice.

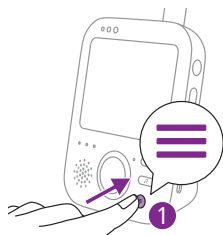

- 1 Pritisnite tipku izbornika da biste otvorili izbornik.

Napomena: nakon što ponovo pritisnete tipku izbornika, izaći ćete iz izbornika.

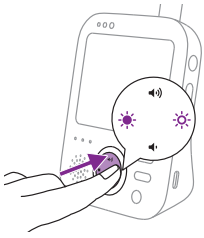

- 2 Upotrijebite tipku za upravljanje kako biste se kretali izbornikom. Odabrana stavka izbornika označena je ljubičastom bojom.

Napomena: ako ste već odabrali neki od podizbornika i želite se prebaciti između značajki izbornika, pritisnite lijevi dio tipke za upravljanje kako biste se vratili natrag na glavni izbornik.

- 3 Pritisnite gornji ili donji dio tipke za upravljanje radi pomicanja kroz različite stavke izbornika.

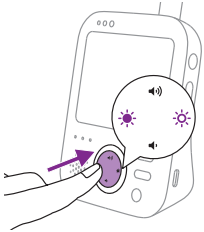

Kada se pomičete kroz značajke izbornika i ne želite pohraniti nikakve promjene, pritisnite tipku izbornika. Izaći ćete iz izbornika bez izmjene postavki.

Napomena: ako ste u izborniku, ali ne pritisnete nijednu tipku tijekom 5 sekundi, izbornik će se zatvoriti bez spremanja promijenjenih postavki.

Zumiranje

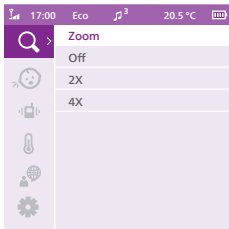

- 1 Pritisnite desni dio tipke za upravljanje da biste otvorili izbornik zumiranja.

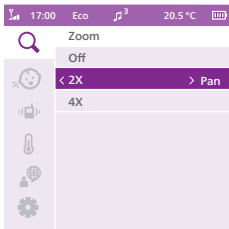

- 2 Pritisnite donji dio tipke za upravljanje da biste odabrali opciju zumiranja.

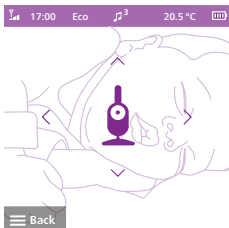

- 3 Kako biste podesili videosliku, pritisnite desni dio tipke za upravljanje. Možete se koristiti gornjim/donjim/desnim/lijevim dijelom tipke za upravljanje kako biste odabrali koja će slika biti prikazana na roditeljskoj jedinici.
- 4 Pritisnite tipku izbornika za spremanje nove postavke. Slika se automatski pohranjuje nakon pet sekundi.
- 5 Ako želite smanjiti veličinu prikaza slike na roditeljskoj jedinici, idite na izbornik zumiranja i isključite funkciju zumiranja.

Osjetljivost

Razina osjetljivosti jedinice za dijete određuje što čujete putem roditeljske jedinice. Kad je razina postavljena na visoko, čut ćete mnoge zvukove, uključujući i meke pozadinske zvukove. Kad je razina osjetljivosti postavljena na nisku razinu, čut ćete samo glasnije zvukove.

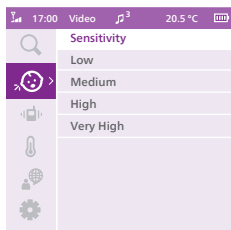

- 1 Kako biste pristupili razinama osjetljivosti, pritisnite desni dio tipke za upravljanje.

Napomena: ako ponovno pritisnete lijevi dio tipke za upravljanje, izaći ćete iz izbornika.

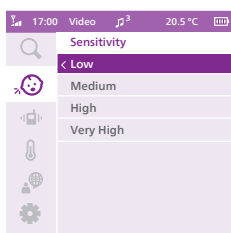

- 2 Pritisnite gornji ili donji dio tipke za upravljanje za odabir željene razine osjetljivosti.

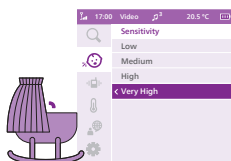

Ako dijete proizvodi samo tihe zvukove, osjetljivost jedinice za dijete mora biti postavljena na visoku razinu osjetljivosti na roditeljskoj jedinici.

Što je dijete glasnije, to se osjetljivost može postaviti na nižu razinu na roditeljskoj jedinici.

Napomena: u načinu rada Audio i Video zvuk će se neprekidno čuti kad je osjetljivost postavljena na vrlo visoku razinu. U suprotnom će se tiši zvukovi isključivati.

Savjet: razina osjetljivosti može se prilagoditi kako biste uvijek mogli čuti dijete bez ometanja drugim zvukovima. Kad je buka u pozadini velika, smanjite osjetljivost kako ne biste čuli te zvukove putem roditeljske jedinice.

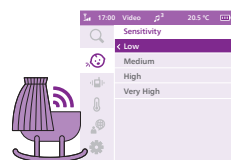

- 3 Pritisnite lijevi dio tipke za upravljanje kako biste spremili novu postavku i vratili se na glavni izbornik.

Vibracija

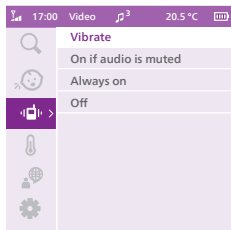

1 Kako biste pristupili opcijama vibracije, pritisnite desni dio tipke za upravljanje.

2 Tri su opcije za vibraciju:

- a „On if audio is muted“ (uključeno ako je zvuk isključen): kada je glasnoća postavljena na minimalnu postavku (isključeno), roditeljska jedinica vibrirat će kada jedinica za dijete otkrije zvuk koji je iznad razine osjetljivosti.
- b „Always on“ (uvijek uključeno): roditeljska jedinica uvijek će vibrirati kada jedinica za dijete otkrije zvuk koji je iznad razine osjetljivosti.
- c „Off“ (isključeno): roditeljska jedinica nikad neće vibrirati.

Kada je vibracija uključena, roditeljska jedinica vibrirat će kada vaše dijete zaplače ili se oglasi, u skladu s razinom osjetljivosti koju ste odabrali. Roditeljska jedinica također vibrira kada je temperaturno upozorenje uključeno te se dosegne maksimalna ili minimalna temperatura ili kada roditeljska jedinica izgubi vezu s jedinicom za dijete.

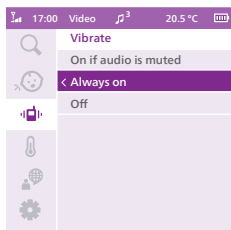

3 Pritisnite lijevi dio tipke za upravljanje kako biste spremili novu postavku i vratili se na glavni izbornik.



Temperatura

Senzor temperature omogućuje nadzor temperature u sobi u kojoj se nalazi dijete.

Napomena: trenutna temperatura sobe u kojoj se nalazi dijete prikazuje se na traci statusa roditeljske jedinice.

1 Kako biste pristupili opcijama temperature, pritisnite desni dio tipke za upravljanje.

Savjet: temperaturnu jedinicu možete promijeniti iz C (celzij) u F (farenhajt) pomoću opcije za odabir jedinice.

Savjet: pripazite da senzor temperature ne bude postavljen preblizu bilo kojeg izvora koji bi mogao utjecati na njegovu točnost, npr. grijača, otvora za zrak klimatizacijskog uređaja, ventilatora ili prozora.

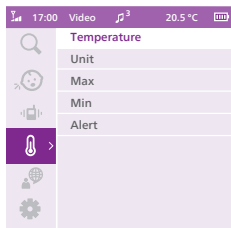

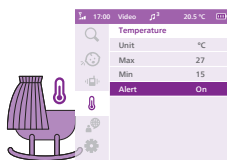

- 2 Temperaturno upozorenje može se uključiti ili isključiti na izborniku za temperaturu.

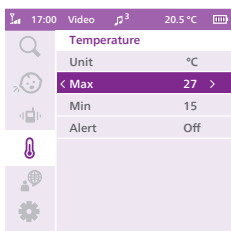

- 3 Možete odabrati opciju upozorenja kako biste uključili upozorenje. Kako biste promijenili maksimalnu i minimalnu temperaturu za temperaturno upozorenje, odaberite željene temperature u stavkama „Max” i „Min” na izborniku za temperaturu.

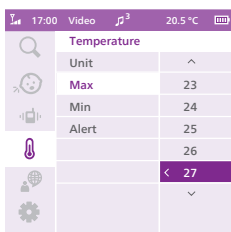

- 4 Pritisnite lijevi dio tipke za upravljanje kako biste spremili novu postavku i vratili se na glavni izbornik.

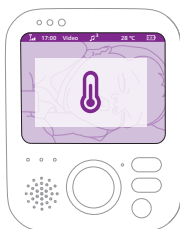

- 5 Roditeljska jedinica prikazuje ovo upozorenje kada se izmjere ili prekorače odabrane temperature.

Jezik

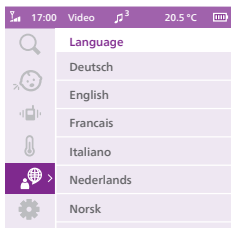

- 1 Kako biste pristupili popisu jezika, pritisnite desni dio tipke za upravljanje.
- 2 Pritisnite gornji ili donji dio tipke za upravljanje za odabir željenog jezika.

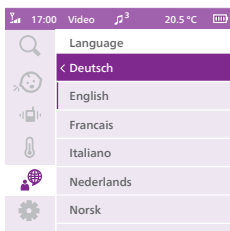

- 3 Pritisnite lijevi dio tipke za upravljanje kako biste spremili novu postavku i vratili se na glavni izbornik.

Postavka

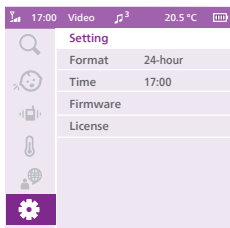

Pritisnite desni dio tipke za upravljanje za pristup izborniku postavki.

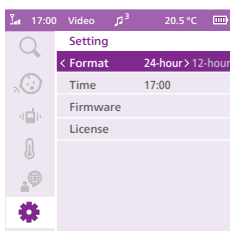

Možete promijeniti postavku vremena i formata vremena na monitoru za dijete.

- 1 Pritisnite desni dio tipke za upravljanje da biste otvorili mogućnost Format vremena.
- 2 Ponovno pritisnite desni dio tipke za upravljanje da biste promijenili format vremena iz 24-satnog u 12-satni.

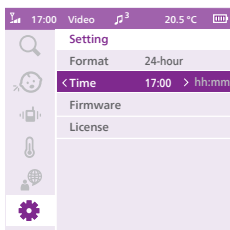

Možete promijeniti vrijeme tako da pritisnete desni dio tipke za upravljanje da biste otvorili mogućnost Postavka vremena.

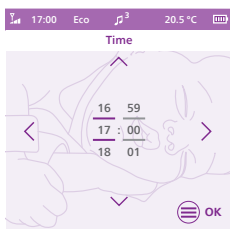

- 1 Pritisnite lijevi dio tipke za upravljanje da biste postavili sat i desni dio tipke da biste postavili minute. Pritisnite gornji ili donji dio tipke za upravljanje da biste odabrali vrijeme.
- 2 Pritisnite tipku izbornika kako biste spremili novu postavku vremena i vratili se na glavni izbornik.

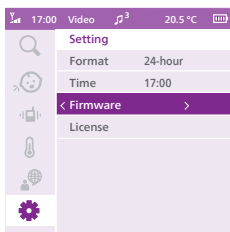

Možete provjeriti verziju programskih datoteka roditeljske jedinice i jedinice za dijete.

- 1 Pritisnite desni dio tipke za upravljanje da biste pristupili mogućnosti Verzija programskih datoteka.

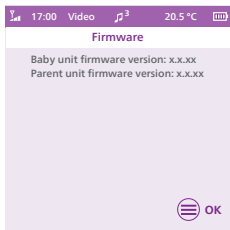

- 2 Na zaslonu se prikazuje verzija programskih datoteka roditeljske jedinice i jedinice za dijete.

Programske datoteke vašeg proizvoda dizajnirane su kako bi imale mogućnost nadogradnje radi rješavanja kritičnih pogrešaka. Da biste dobili bolje iskustvo, redovito provjeravajte je li na mreži dostupna nova verzija. Da biste potražili najnovije programske datoteke, posjetite web-mjesto www.philips.com/support.

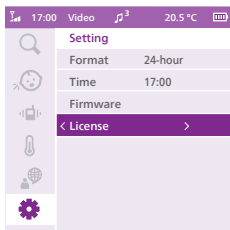

Možete provjeriti softversku licencu monitora za dijete.

- 1 Pritisnite desni dio tipke za upravljanje da biste otvorili mogućnost Licenca.

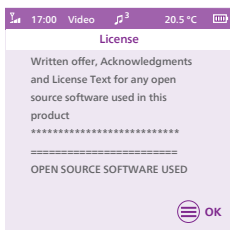

- 2 Na zaslonu se prikazuju informacije o licenci vašeg monitora za dijete.

Kopča za remen

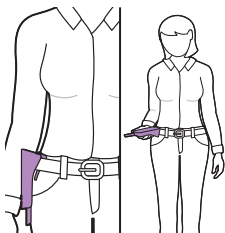

Roditeljsku jedinicu možete nositi u kući i izvan nje tako da je pričvrstite na remen ili pojas s pomoću kopče za remen. To vam omogućuje da nadzirete svoju bebu dok ste u pokretu.

Napomena: zaslon je sada okrenut naopako, što vam omogućuje da vidite dijete na zaslonu jednostavnim podizanjem roditeljske jedinice.

Čišćenje i održavanje

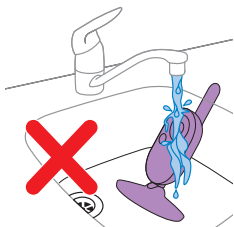

Upozorenje: nemojte uranjati roditeljsku jedinicu, jedinicu za dijete ili prilagodnike napajanja u vodu niti ih prati pod mlazom vode iz slavine.



Upozorenje: nemojte upotrebljavati raspršivače ni tekućine za čišćenje.

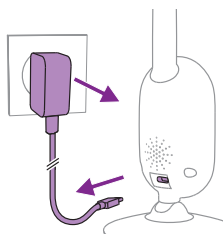

- 1 Isključite jedinicu za dijete, iskopčajte prilagodnik za napajanje iz jedinice za dijete i iskopčajte prilagodnik za napajanje iz zidne utičnice.

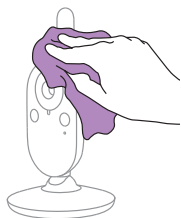

- 2 Jedinicu za dijete čistite suhom krpom.

Napomena: otisci prstiju ili prljavština na objektivu jedinice za dijete može utjecati na učinkovitost kamere. Izbjegavajte dodirivanje objektiva prstima.

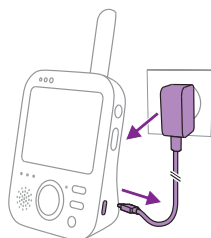

- 3 Isključite roditeljsku jedinicu, isključite adapter napajanja iz roditeljske jedinice i isključite adapter napajanja iz zidne utičnice.

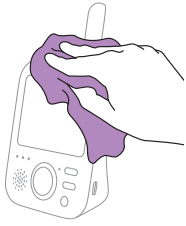

4 Roditeljsku jedinicu čistite suhom krpom.

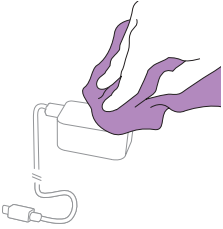

5 Prilagodnike čistite suhom krpom.

Memorija

Ako monitor za dijete nećete upotrebljavati duže vrijeme, roditeljsku jedinicu, jedinicu za dijete i adaptore spremite na hladno i suho mjesto.

Naručivanje dodatka

Kako biste kupili dodatke ili rezervne dijelove, posjetite web-mjesto **www.philips.com/parts-and-accessories** ili se obratite distributeru proizvoda tvrtke Philips. Možete također kontaktirati centar za korisničku službu tvrtke Philips u svojoj državi (za kontakt podatke, pogledajte brošuru s međunarodnim jamstvom).

Recikliranje



Ovaj simbol znači da se električni proizvodi i baterije ne smiju odlagati zajedno s uobičajenim kućanskim otpadom.

Poštujte državne propise o zasebnom prikupljanju električnih proizvoda i baterija.

Zaštita okoliša

Nije upotrijebljena nepotrebna ambalaža. Potrudili smo se pojednostaviti ambalažu tako da smo je odvojili u dva materijala: karton (kutija) i polietilen (vrećice, zaštitni pokrov od pjene).

Uklanjanje ugrađene punjive baterije

Prilikom odlaganja uređaja u otpad ugrađenu punjivu bateriju smije ukloniti samo kvalificirani stručnjak. Prije uklanjanja baterije uređaj morate isključiti iz zidne utičnice, a baterija mora biti potpuno prazna.

Napomena: poduzmite sve sigurnosne mjere kad koristite alate za otvaranje uređaja i kad odlažete punjivu bateriju.

Napomena: Vodite računa da vam, tijekom rukovanja baterijama, ruke, proizvod i baterije budu suhi.

Napomena: Kako biste nakon uklanjanja izbjegli slučajno izazivanje kratkog spoja na baterijama, pazite da terminali baterije ne dodu u dodir s metalnim predmetima (npr. novčićima, ukosnicama ili prstenima). Baterije nemojte zamatati u aluminijsku foliju. Prije odlaganja baterija zalijepite im kontakte ili ih stavite u plastičnu vrećicu.

Postupak:

- 1 Odvojite 2 gumene nožice na dnu roditeljske jedinice.
- 2 Odvojite 2 vijka koja se sada vide na dnu roditeljske jedinice.
- 3 Uklonite dva vijka pored nazivne naljepnice, otpustite kopču za remen i gurnite poklopac odjeljka za baterije da biste ga otvorili.
- 4 Odvojite kabel priključka za baterije (crno-bijelo-crveni kabel).
- 5 Izvadite bateriju.

Ako u vašoj državi nema sustava za prikupljanje/reciklažu elektroničkih proizvoda, okoliš možete zaštititi tako da prije bacanja proizvoda izvadite i reciklirate bateriju.

Podrška

Podršku za sve proizvode potražite na web-mjestu www.philips.com/support.

Česta pitanja

U ovom poglavlju opisani su uobičajeni problemi vezani uz uporabu uređaja. Ako problem ne možete riješiti s pomoću informacija u nastavku, posjetite web-mjesto www.philips.com/support kako biste pronašli popis čestih pitanja ili se obratite centru za korisničku podršku u svojoj državi.

UPOTREBA/POVEZIVANJE JEDINICA

Pitanje	Odgovor
Zašto se indikator napajanja jedinice za dijete ne uključi kada uključim jedinicu?	Adapter možda nije ispravno priključen. Priključite jedinicu za dijete na adapter i priključite adapter u utičnicu. Zatim kliznu tipku za uključivanje/isključivanje na jedinici za dijete okrenite prema gore u položaj ON (uključeno) kako biste uspostavili vezu s roditeljskom jedinicom.
Zašto se roditeljska jedinica ne puni kad je ukopčam?	Adapter možda nije ispravno priključen. Provjerite je li adapter ispravno priključen u zidnu utičnicu. Roditeljska jedinica je možda već u potpunosti napunjena. Indikator statusa baterije bit će zelen kada je baterija potpuno napunjena, a uređaj je priključen na napajanje.
Zašto se jedinica za dijete ne puni kad je priključim?	Jedinica za dijete nema funkciju punjenja, radi samo kada je priključena na napajanje.
Zašto ne mogu uspostaviti vezu? Zašto se veza povremeno gubi? Zašto su prisutne smetnje zvuka?	Jedinica za dijete i roditeljska jedinica vjerojatno su blizu vanjskih granica radnog dometa ili postoje smetnje od drugih bežičnih uređaja od 2,4 GHz. Pokušajte s drugom lokacijom, smanjite udaljenost između jedinica ili isključite druge bežične uređaje od 2,4 GHz (prijenosna računala, mobilni telefoni, mikrovalne pećnice itd.). Za ponovno uspostavljanje veze između jedinica možda će trebati do 10 sekundi. Ako se signal izgubi, roditeljska jedinica oglasit će zvučni signal svakih 20 sekundi. Jedinica za dijete i roditeljska jedinica možda su preblizu. Postavite ih na udaljenost od najmanje 2,5 metara kako biste spriječili smetnje.
Što se događa u slučaju nestanka struje?	S obzirom na to da roditeljska jedinica radi na punjivu bateriju, roditeljska jedinica nastavlja raditi ako je baterija dovoljno napunjena. Međutim, jedinica za dijete prestaje raditi jer nema punjivu bateriju i radi samo na električno napajanje. Roditeljska jedinica oglasit će se zvučnim signalom kako bi naznačila prekid veze s jedinicom za dijete. Tijekom nestanka struje možete privremeno spojiti jedinicu za dijete na uređaj za napajanje. Kada se napajanje vrati, možete priključiti jedinicu za dijete na napajanje.

UPOTREBA/POVEZIVANJE JEDINICA

Zašto punjenje roditeljske jedinice može premašiti tri sata? Roditeljska jedinica možda je uključena tijekom punjenja. Isključite roditeljsku jedinicu tijekom punjenja kako biste smanjili vrijeme punjenja. Kad je zaslon roditeljske jedinice stalno uključen, punjenje roditeljske jedinice će potrajati.

Možda je temperatura prekoračila dopušteno odstupanje za punjenje koje bi iz sigurnosnih razloga moglo prekinuti strujni krug punjenja. Kako biste nastavili punjenje, stanicu za punjenje udaljite od izvora topline kao što su radijatori, otvori za topli zrak, štednjaci ili drugi uređaji koji proizvode toplinu (uključujući pojačala).

Zašto jedinicu za dijete i njezin kabel treba držati na udaljenosti od barem 1 metra od djeteta? Kako bi se spriječilo davljenje kabelom za napajanje, jedinicu za dijete i njezin kabel uvijek postavite na udaljenost od najmanje 1 metra od djeteta.

Koja je razlika između različitih korisničkih načina rada roditeljske jedinice: Video, Audio, Vox i Eco? Pogledajte popis u nastavku za objašnjenja dostupnih načina rada vašeg monitora za bebu.

* Način rada Video: zaslon roditeljske jedinice uvijek je uključen. Kada je razina osjetljivosti postavljena na vrlo visoku, imat ćete neprekidan zvuk. U suprotnom će se tiši zvukovi isključivati.

* Način rada Audio: aktivirat će se samo zvuk. Zaslon roditeljske jedinice isključuje se kada je aktiviran način rada Audio. Indikator veze pokazuje da je roditeljska jedinica još uvijek uključena i povezana s jedinicom za dijete. Kada jedinica za dijete otkrije zvuk, indikatori razine zvuka iznad zaslona zasvijetlit će u zelenoj boji. Sva uobičajena komunikacija s jedinicom za dijete moguća je putem tipki za govor, umirujući zvuk, izbornik i osjetljivost.

* Način rada Vox: zaslon i zvuk roditeljske jedinice isključuju se ako se ne otkrije zvuk tijekom 20 sekundi (ili nedovoljno zvuka višeg od postavke osjetljivosti). Zaslon i zvuk odmah će se aktivirati kada dijete zaplače i prijeđe se prag osjetljivosti. Kada se razina zvuka smanji ispod praga, videoprikaz ostaje aktivan još 20 sekundi. Kada pritisnete jednu od tipki za upravljanje (svjetlina ili glasnoća), uređaj će prikazivati videoprikaz tijekom otprilike pet sekundi. Također je moguće pristupiti izborniku umirujućih zvukova.

* Način rada Eco: zaslon i zvuk roditeljske jedinice isključuju se ako se tijekom 20 sekundi ne otkrije nikakav zvuk. Način rada Eco smanjuje potrošnju energije tijekom tihih razdoblja, istodobno održavajući vezu s vašim djetetom. U načinu rada Eco LED indikator načina Eco svijetli zeleno, a uređaj radi na drugom načinu veze. U načinu rada Eco, roditeljska jedinica nema trajno uspostavljenu radiofrekvencijsku vezu, već svake dvije sekunde provjerava vezu s jedinicom za dijete. Stoga će jedinica za dijete također trošiti manje energije u načinu rada Eco.

UPOTREBA/POVEZIVANJE JEDINICA

Roditeljska jedinica ne reagira, što učiniti?	Roditeljsku jedinicu možete ponovno postaviti tako da istovremeno pritisnete tipku za uključivanje/isključivanje i tipku za navigaciju i zadržite ih oko 1 sekundu. Roditeljska jedinica će se isključiti. Za ponovno uključivanje roditeljske jedinice ponovno pritisnete tipku za uključivanje/isključivanje. Zadržat će se specifične korisničke informacije spremljene u memoriji roditeljske jedinice, kao što su vrijeme, korisnički način rada, postavke svjetline, glasnoća, odabir umirujućeg zvuka, odabir zumiranja i postavke vibracije.
---	--

INDIKATORI NA RODITELJSKOJ JEDINICI

Pitanje

Odgovor

LED indikator baterije na roditeljskoj jedinici svijetli crveno. Što trebam učiniti?

Baterija je slaba. Ako roditeljsku jedinicu ne priključite na napajanje kada LED indikator zasvijetli crveno i počne oglašavati zvučni signal, uređaj će prestati raditi nakon otprilike 60 minuta.

Postavite manju razinu svjetline i/ili glasnoće kako biste štedjeli potrošnju baterije i priključite roditeljsku jedinicu na napajanje s pomoću adaptera napajanja. (vidi poglavlje „Priprema za upotrebu”).

Zašto roditeljska jedinica oglašava zvučni signal?

Vaš monitor za bebu oglašava se na određen način kako bi vas obavijestio u čemu je problem.

1 zvučni signal: roditeljska jedinica je isključena.

1 zvučni signal, svakih 10 sekundi prve tri minute, a nakon toga svaku minutu: baterija roditeljske jedinice je prazna.

1 zvučni signal svakih 20 sekundi: veza između roditeljske jedinice i jedinice za dijete je prekinuta, ikona veze prikazana je na zaslonu roditeljske jedinice i tipka za povezanost je crvene boje.

1 zvučni signal svakih 30 sekundi: temperatura dječje sobe nije u rasponu koji je odredio korisnik, ikona temperature prikazana je zaslonu roditeljske jedinice.

Što označava boja LED indikatora baterije (zeleno, narančasto, crveno) ili isključeni LED indikator za status baterije?

Kada je roditeljska jedinica priključena na napajanje, boja indikatora baterije bit će sljedeća:

* Zelena boja: baterija je puna.

* Narančasta boja: baterija se puni.

Kada roditeljska jedinica nije priključena na napajanje, boja indikatora baterije bit će sljedeća:

* Crvena boja: baterija je gotovo prazna (< 10 %)

* LED indikator ne svijetli: roditeljska jedinica nije priključena na napajanje.

BUKA/ZVUK

Pitanje	Odgovor
Zašto roditeljska jedinica i/ili jedinica za dijete proizvode visoke tonove?	<p>Roditeljska jedinica i jedinica za dijete možda su previše blizu. Pobrinite se da roditeljska jedinica i jedinica za dijete budu udaljene najmanje 2,5 metra.</p> <p>Možda je glasnoća roditeljske jedinice postavljena na previsoku razinu. Smanjite glasnoću roditeljske jedinice.</p> <p>Uzroke zvučnog signala iz roditeljske jedinice potražite u najčešće postavljanim pitanjima „Zašto roditeljska jedinica oglašava zvučni signal?“</p>
Kako mogu isključiti zvuk?	<p>Isključite zvuk uređaja pritiskom donjeg dijela tipke za upravljanje. Kada je traka za glasnoću na zaslonu potpuno prazna, glasnoća je isključena.</p>
Zašto ne čujem zvuk? Zašto ne čujem dijete kad plače? Zašto čujem zvukove samo djelomično, a ne u potpunosti?	<p>Možda je glasnoća roditeljske jedinice postavljena na prenisku razinu ili je možda isključena. Pritisnite gornji dio tipke za upravljanje da biste povećali razinu glasnoće.</p> <p>Možda je zvuk roditeljske jedinice utišan. Uključite zvuk uređaja pritiskom gornjeg dijela tipke za upravljanje i podesite glasnoću.</p> <p>Osjetljivost je postavljena na prenisku razinu. Podesite osjetljivost u izborniku roditeljske jedinice na višu razinu.</p> <p>Jedinica za dijete možda je predaleko od djeteta. Pazite da jedinica za dijete ne bude udaljena više od 1,5 metra od djeteta kako bi se osiguralo optimalno otkrivanje zvuka. Ako je bliže od 1 metra, povećava se opasnost od davljenja.</p>
Zašto roditeljska jedinica prebrzo reagira na ostale zvukove, koji nisu zvukovi djeteta?	<p>Jedinica za dijete također hvata druge zvukove osim onih koje stvara vaše dijete. Približite jedinicu za dijete bliže djetetu (ali pridržavajte se minimalne udaljenosti od 1 metra).</p> <p>Razina osjetljivosti možda je postavljena na previsoku razinu. Kad dijete proizvodi tihe zvukove, osjetljivost mora biti veća. Međutim, ako se vaše dijete glasnije oglašava, razina osjetljivosti se može postaviti na nižu postavku. Osjetljivost monitora za dijete možete promijeniti u izborniku roditeljske jedinice.</p>
Zašto roditeljska jedinica zuji?	<p>Do smetnji može doći kad je roditeljska jedinica izvan dometa jedinice za dijete. Do smetnji također može doći ako je između roditeljske jedinice i jedinice za dijete previše zidova ili stropova ili kada su uključeni drugi bežični uređaji od 2,4 GHz (npr. mikrovalna pećnica, usmjerivač za Wi-Fi).</p> <p>Roditeljsku jedinicu stavite na drugo mjesto, bliže jedinici za dijete ili isključite druge bežične uređaje.</p> <p>Ako vam ovaj odgovor ne pomaže, provjerite u često postavljanim pitanjima u „Zašto roditeljska jedinica i/ili jedinica za dijete proizvode visoke tonove?“</p>

BUKA/ZVUK

Koliko će se dugo jedinica za dijete reproducirati umirujući zvuk? Nakon što odaberete umirujući zvuk, neprestano će se ponavljati tijekom približno 15 minuta. Ako želite reproducirati sve dostupne uspavanke, odaberite opciju „All lullabies” (sve uspavanke).

Kako mogu povisiti glasnoću umirujućeg zvuka? Glasnoću umirujućeg zvuka možete podesiti na roditeljskoj jedinici, ne na jedinici za dijete. Pritisnite tipku za umirujuće zvukove na roditeljskoj jedinici kako biste otvorili izbornik umirujućih zvukova i prilagodili glasnoću.

VRIJEME RADA / DOMET

Pitanje

Zašto monitor za dijete radi na mnogo manjoj udaljenosti od one navedene u ovom korisničkom priručniku?

Odgovor

Određeni radni domet od 300 metara vrijedi samo za vanjski prostor na otvorenom zraku i u vidokrugu. Ovisno o okruženju i drugim ometajućim čimbenicima, radni domet može biti manji (pogledajte tablicu u poglavlju „Određivanje položaja monitora za dijete”).

Unutar kuće radni domet je do 50 metara, što je ograničeno i brojem i vrstom zidova i/ili stropova između roditeljske jedinice i jedinice za dijete.

Vrijeme rada roditeljske jedinice trebalo bi biti do 12 sati. Zašto je vrijeme rada moje roditeljske jedinice kraće?

Svjetlina videoprikaza roditeljske jedinice možda je postavljena na previsoku razinu, zbog čega roditeljska jedinica troši puno energije. Smanjite svjetlinu roditeljske jedinice.

Roditeljska jedinica troši puno energije kada je videoprikaz neprekidno uključen. Aktivirajte način rada Audio, Vox ili Eco u izborniku roditeljske jedinice kako biste produljili vrijeme rada (pogledajte poglavlje „Značajke”, odjeljke „Način rada Audio”, „Način rada Vox” ili „Način rada Eco”).

Glasnoća roditeljske jedinice možda je postavljena na previsoku razinu, zbog čega roditeljska jedinica troši puno energije. Smanjite glasnoću roditeljske jedinice.

Kao i kod svakog drugog punjivog elektroničkog uređaja, kapacitet baterije smanjuje se nakon duljih razdoblja upotrebe.

VIDEOZASLON

Pitanje

Zašto dolazi do smetnji na roditeljskoj jedinici? Zašto videoprikaz na roditeljskoj jedinici treperi?

Odgovor

Do smetnji može doći kad je roditeljska jedinica izvan dometa jedinice za dijete. Do smetnji također može doći ako je između roditeljske jedinice i jedinice za dijete previše zidova ili stropova ili kada su uključeni drugi bežični uređaji od 2,4 GHz (npr. mikrovalna pećnica, usmjerivač za Wi-Fi).

Možda imate više od 2 kompleta monitora za bebe pa dolazi do smetnji. Držite te 2 jedinice za dijete dalje jednu od druge, idealno u odvojenim sobama.

Roditeljsku jedinicu stavite na drugo mjesto, bliže jedinici za dijete ili isključite druge bežične uređaje.

Možda je potrebno napuniti punjivu bateriju roditeljske jedinice.

Zašto nema slike na videozaslonu dok indikator veze svijetli zeleno?

Roditeljska jedinica možda je u načinu rada Audio, Vox ili Eco. Pritisnite tipku za način rada na desnoj strani roditeljske jedinice za promjenu načina rada (pogledajte odjeljak „Načini rada“).

Zašto slika na videozaslonu nije jasna?

Svjetlina zaslona možda je na preniskoj razini. Povećajte razinu svjetline zaslona na roditeljskoj jedinici koristeći se tipkom za upravljanje u sredini (pogledajte odjeljak „Svjetlina“).

Možda je objektiv jedinice za dijete prljav. Objektiv očistite suhom krpom.

Jedinica za dijete možda je predaleko od djeteta. Radi optimalne kvalitete videozapisa, pobrinite se da jedinica za dijete nije udaljena više od 1,5 metara. Ako je bliže od 1 metra, povećava se opasnost od davljenja.

Opće informacije

Punjiva litij-ionska baterija (2600 mAh)

Frekvencijski pojas Wi-Fi mreže: IEEE 802.11 b/g/n 2,4 GHz.

Maksimalna snaga radijske frekvencije: ≤ 20 dBm

Jedinica napajanja:

Model: ASSA105x-050100

x = E (utikač za EU) / x = B (utikač za UK)

x = C (utikač za AU) / x = J (utikač za BR)

Ulaz: 100 – 240 V~, 50/60 Hz, 0,35 A

Izlaz: 5,0 V === 1,0 A, 5,0 W

Prosječna aktivna učinkovitost: $> 73,6$ %

Potrošnja energije bez opterećenja: $< 0,10$ W

Zidni nosač

Upute za ispis:
ispišite ovu stranicu u mjerilu od 100 % i s pomoću predloška precizno
označite položaj rupa za vijke na zidu.

