

PHILIPS

AVENT

SCD891



Uživatelská příručka

Obsah

Úvod.....	4
Všeobecný popis.....	4
Důležité bezpečnostní informace	5
POZOR!.....	5
Příprava k použití.....	7
Dětská jednotka.....	7
Rodičovská jednotka	7
Poskytování aktualizací zabezpečení.....	8
Použití elektronické chůvičky	9
Navázání spojení rodičovské jednotky a dětské jednotky	9
Umístění elektronické chůvičky	10
Funkce a nastavení.....	12
Objem.....	12
Jas.....	13
kontrolky úrovně hlasitosti	13
Režimy	14
Noční osvětlení	17
Uklidňující zvuky.....	18
Hovor.....	20
Funkce nabídky.....	20
Spona na opasek.....	26
Čištění a údržba	27
Skladování.....	28
Objednávání příslušenství.....	28
Recyklace	28
Informace o ochraně životního prostředí	28
Vyjmutí vestavěného dobíjecího akumulátoru	29
Podpora.....	29
Nejčastější dotazy.....	30
Připevnění na zeď.....	36

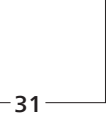
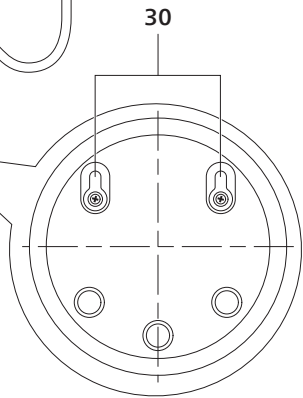
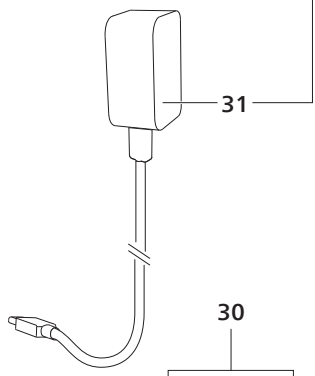
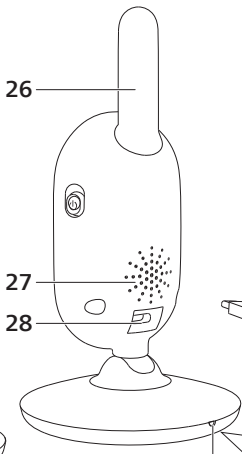
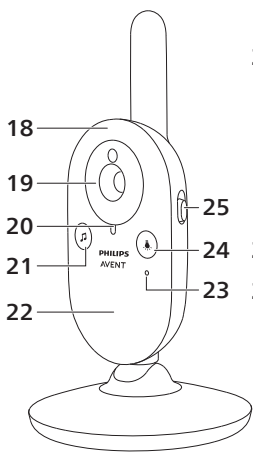
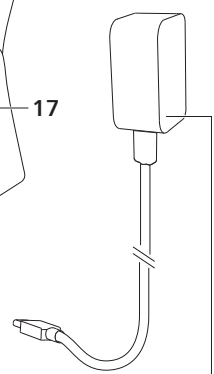
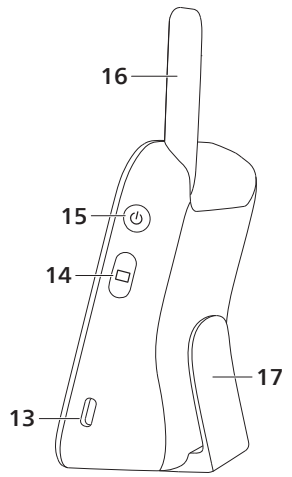
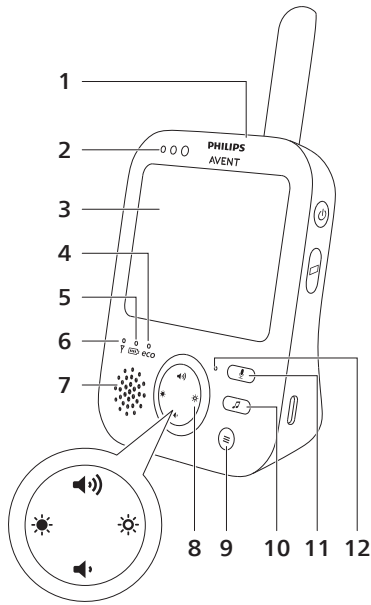

Úvod

Gratulujeme k nákupu a vítáme Vás mezi uživateli výrobků společnosti Philips Avent. Chcete-li využívat všech výhod podpory nabízené společností Philips Avent, zaregistrujte svůj výrobek na stránce **www.philips.com/welcome**.

Elektronická videochůvička Philips Avent poskytuje nepřetržitou podporu a zajišťuje, že své dítě vždy zřetelně uslyšíte na kterémkoli místě v domě. Nejmodernější digitální technologie zaručuje čistý zvuk i jasný obraz vašeho dítěte. Přináší vám tak zvýšený pocit bezpečí, aniž byste museli spící dítě rušit vstupováním do dětského pokoje.

Všeobecný popis

- 1 Rodičovská jednotka
- 2 kontrolky úrovně hlasitosti
- 3 displej
- 4 Kontrolka Eco
- 5 kontrolka stavu baterie
- 6 kontrolka spojení
- 7 reproduktor
- 8 tlačítko ovládání (navigace v nabídce / hlasitost / jas)
- 9 tlačítko nabídky
- 10 Tlačítko uklidňujících zvuků
- 11 Tlačítko hovoru
- 12 mikrofon
- 13 zdířka pro napájecí adaptér
- 14 přepínač režimů
- 15 vypínač
- 16 anténa
- 17 Spona na opasek
- 18 Dětská jednotka
- 19 kamera
- 20 Kontrolka zapnutí přístroje
- 21 Tlačítko zapnutí/vypnutí uklidňujících zvuků
- 22 Noční osvětlení
- 23 mikrofon
- 24 Vypínač nočního osvětlení
- 25 Posuvný vypínač
- 26 anténa
- 27 reproduktor
- 28 zdířka pro napájecí adaptér
- 29 teplotní čidlo
- 30 otvory pro montáž na stěnu
- 31 Adaptér (2x)

Důležité bezpečnostní informace

Před použitím přístroje si pečlivě přečtěte tuto příručku s důležitými informacemi a uschovejte ji pro budoucí použití.

POZOR!

Tato elektronická chůvička má sloužit jako pomůcka. Nepředstavuje náhradu odpovědného a řádného dohledu dospělou osobou a nelze ji tímto způsobem používat.

Nikdy nenechávejte své dítě doma samotné. Vždy je třeba, aby s dítětem někdo byl, dohlížel na ně a staral se o jeho potřeby.

Omezení odpovědnosti

Upozorňujeme, že tuto elektronickou chůvu používáte na vlastní nebezpečí. Společnost Koninklijke Philips N.V. a její dceřiné společnosti nenesou odpovědnost za provoz této elektronické chůvičky ani za její používání z vaší strany, a tudíž nepřijímají žádnou odpovědnost za škody související s vašim používáním elektronické chůvičky.

Nebezpečí

- Nikdy neponořujte elektronickou chůvičku ani její součásti do vody nebo jiné kapaliny. Přístroj nepokládejte na místo, kde na něj může kapat nebo stříkat voda či jiná kapalina. Nikdy nepoužívejte elektronickou chůvičku na vlhkých místech nebo blízko vody.
- Nikdy na elektronickou chůvu nepokládejte žádný předmět a nezakrývejte ji. Nezakrývejte ventilační otvory. Instalujte podle pokynů výrobce.

Upozornění

- Dlouhý kabel. Riziko uškrcení!
- Dříve než přístroj připojíte k síti, zkontrolujte, zda napětí uvedené na adaptéru souhlasí s napětím v místní elektrické síti.
- Žádnou část adaptéru a jeho šňůry neupravujte ani nezkracujte. Mohlo by to vést k nebezpečné situaci.
- Používejte pouze dodaný síťový adaptér.
- Pokud dojde k poškození adaptéru, musíte jej vždy nahradit adaptérem původního typu, abyste předešli možnému nebezpečí.
- Děti od 8 let věku a osoby s omezenými fyzickými, smyslovými nebo duševními schopnostmi nebo nedostatkem zkušeností a znalostí mohou tento přístroj používat v případě, že jsou pod dohledem nebo byly poučeny o bezpečném používání přístroje a chápou rizika, která mohou hrozit. Děti si s přístrojem nesmí hrát. Čištění a užitelskou údržbu nesmí provádět děti bez dozoru.
- Napájecí kabel chraňte před pošlapáním nebo přiskřípnutím. Zvláštní pozornost je třeba věnovat zástrčkám, zásuvkám a místu, kde kabel vychází z přístroje.
- Elektronickou chůvu je nutné umístit tak, aby kabel nepřekážel ve dveřích nebo v chodbě. Pokud elektronickou chůvu umístíte na stůl nebo nízkou skříňku, nenechávejte napájecí kabel viset přes okraj stolu nebo skříňky. Kabel nesmí ležet na zemi, kde o něj lze zakopnout.

- Baličí materiály (plastové sáčky, kartonové výztuže apod.) uložte mimo dosah dětí. Nejedná se o hračky.
- Aby nedošlo k úrazu elektrickým proudem, neotvírejte plášť dětské jednotky ani rodičovské jednotky.

Bezpečnostní pokyny k bateriím

- Výrobek použijte pouze k zamýšlenému účelu. Před použitím přístroje, baterií a příslušenství si pečlivě přečtěte tyto informace a uschovejte je pro budoucí použití. Nevhodné použití s sebou může nést rizika a závažné zranění. Dodané příslušenství se může u různých produktů lišit.
- Používejte pouze originální příslušenství a spotřební materiál Philips. Používejte pouze odpojitelnou napájecí jednotku řady ASSA105x-050100 (x = B nebo C nebo E nebo J).
- Výrobek nabíjejte, uchovávejte a používejte při teplotě od 0 °C do 40 °C.
- Výrobek a baterie udržujte mimo dosah ohně a nevystavujte přímému slunečnímu světlu ani vysokým teplotám.
- Pokud se výrobek nenormálně zahřeje, vydává zápach, změní barvu nebo pokud nabíjení trvá mnohem déle než obvykle, přestaňte výrobek používat nebo nabíjet a obraťte se na společnost Philips.
- Nedávejte výrobky ani jejich baterie do mikrovlnné trouby ani na indukční sporáky.
- Výrobek ani baterie neotvírejte, neupravujte, nepropichujte, nepoškozujte ani nerozebírejte ve snaze zabránit přehřívání baterií nebo uvolňování jedovatých či nebezpečných látek. Zabraňte zkratování, přebíjení nebo záměně pólů baterií.
- Pokud jsou baterie poškozené nebo z nich uniká jakákoli látka, vyhněte se kontaktu takové baterie s kůží nebo očima. Pokud by k něčemu takovému došlo, příslušné místo oplachujte vodou a vyhledejte lékařskou pomoc.

Upozornění

- Zařízení neinstalujte v blízkosti zdrojů tepla, jako jsou radiátory, přímotopy, sporáky apod., ani jiných přístrojů (včetně zesilovačů) produkujících teplo.
- Při manipulaci s adaptéry, zástrčkami a napájecím kabelem musíte mít suché ruce.
- Všechna požadovaná označení na dětské jednotce, rodičovské jednotce a napájecím adaptéru se nacházejí na spodní straně dětské jednotky, rodičovské jednotky a napájecího adaptéru.

Prohlášení o shodě

Společnost Philips Consumer Lifestyle B.V. tímto prohlašuje, že rádiová zařízení typu SCD881, SCD882, SCD891 a SCD892 jsou v souladu se zásadními požadavky a dalšími příslušnými ustanoveními směrnice 2014/53/EU. Kompletní znění Prohlášení o shodě EC je k dispozici online na webové stránce **www.philips.com/support**.

Elektromagnetická pole (EMP)

Tento výrobek odpovídá všem platným normám a předpisům týkajícím se elektromagnetických polí.

Příprava k použití

Dětská jednotka

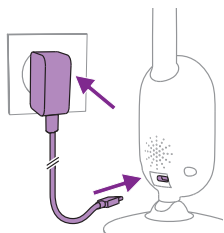

Připojte napájecí adaptér k dětské jednotce a do síťové zásuvky.

Rodičovská jednotka

Rodičovská jednotka je napájena integrovanou nabíjecí baterií Li-ion. Při nabíjení rodičovské jednotky postupujte následovně:

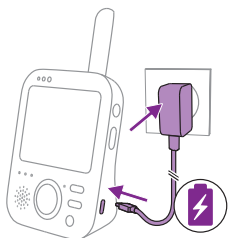

Připojte napájecí adaptér k rodičovské jednotce a zapojte jej do síťové zásuvky.

Barva kontrolky stavu baterie se změní na oranžovou na znamení, že se přístroj nabíjí.



Poznámka: Když je rodičovská jednotka vypnutá a napájecí adaptér je připojen k rodičovské jednotce, displej se rozsvítí a na displeji se zobrazí ikona nabíjení, která ukazuje, že se přístroj nabíjí. Přibližně po 5 sekundách se displej vypne.



Když je baterie nabitá, kontrolka stavu baterie svítí zeleně.

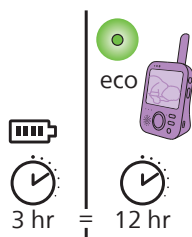

Po tříhodinovém nabíjení lze rodičovskou jednotku bez napájení používat až přibližně 12 hodin v režimu Eco.

Pokud je rodičovská jednotka během nabíjení zapnutá, nabíjení trvá přibližně dvojnásobně dlouho.

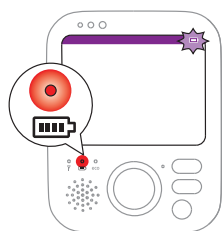

Pokud dochází energie v nabíjecí baterii rodičovské jednotky, kontrolka stavu baterie se rozsvítí červeně a rodičovská jednotka začne pípat.

Pokud je baterie zcela vybitá a rodičovská jednotka není připojena k síťovému napájení, rodičovská jednotka se automaticky vypne a ztratí kontakt s dětskou jednotkou.

Poznámka: Integrovanou nabíjecí baterii nelze z výrobku vyjmout.

Poznámka: Baterie se postupně pomalu vybijí, i když je rodičovská jednotka vypnutá.

Tip: Chcete-li baterii šetřit, vypněte rodičovskou jednotku, pokud ji nepoužíváte.

Poznámka: V zájmu úspory energie z baterií doporučujeme ponechat rodičovskou jednotku celou noc připojenou k napájení ze sítě. Pokud během noci začne docházet energie v baterii rodičovské jednotky, začne rodičovská jednotka pípat a může vás vzbudit.

Poskytování aktualizací zabezpečení

Zabezpečení softwaru použitého v tomto výrobku neustále sledujeme. V případě potřeby se budou aktualizace zabezpečení poskytovat prostřednictvím aktualizací softwaru. Aktualizace softwaru mohou být poskytovány také v rámci nabídek oprav chyb a vylepšení výkonu nebo za účelem zavedení nových funkcí výrobku. Poskytované aktualizace se mohou týkat firmwaru dětské a rodičovské jednotky. Aktualizace se do výrobku dodávají bezdrátově, bez použití speciálních kabelů nebo vybavení.

Společnost Philips zajistí nutné aktualizace po dobu nejméně dvou let od doručení vašeho výrobku.

Použití elektronické chůvičky

Navázání spojení rodičovské jednotky a dětské jednotky

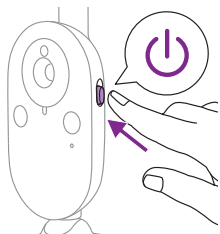

- 1 Dětskou jednotku zapnete posunutím vypínače směrem vzhůru.

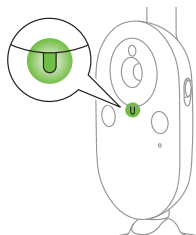

- 2 Když je dětská jednotka zapnutá, kontrolka zapnutí bude svítit zeleně.

Poznámka: Kontrolka zapnutí dětské jednotky svítí vždy zeleně, i když není navázáno spojení s rodičovskou jednotkou.

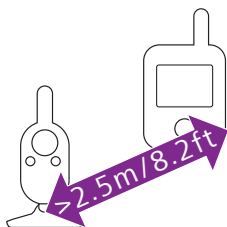

- 3 Zkontrolujte, zda rodičovská a dětská jednotka jsou od sebe vzdáleny alespoň 2,5 metru, aby nedocházelo k akustické zpětné vazbě.



- 4 Rodičovskou jednotku zapnete stisknutím vypínače na rodičovské jednotce po dobu 1 sekundy.



Displej se rozsvítí, zobrazí se na něm ikona spojení a kontrolka spojení se rozsvítí červeně. Rodičovská jednotka začne vyhledávat dětskou jednotku.



Když jsou rodičovská a dětská jednotka připojeny, kontrolka spojení na rodičovské jednotce začne svítit zeleně a na displeji se zobrazí ukazatel síly signálu.

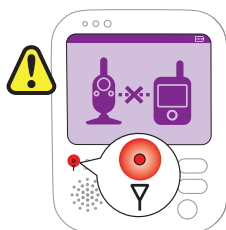

Poznámka: Navázání kontaktu mezi rodičovskou jednotkou a dětskou jednotkou by nemělo trvat déle než 10 vteřin.

Když je jednotka vypnutá, bude se na rodičovské jednotce zobrazovat obrázek indikující, že je mimo dosah. Zkontrolujte, zda je dětská jednotka zapnutá.

Pokud nedošlo k navázání spojení, barva kontrolky spojení se změní na červenou, každých 20 sekund rodičovská jednotka zapípá a na displeji se zobrazí obrázek indikující, že dětská jednotka je mimo dosah.

Umístění elektronické chůvičky

Upozornění: Kabel dětské jednotky představuje možné nebezpečí uškrcení. Dbejte na to, aby byla dětská jednotka se svým napájecím kabelem vzdálena nejméně 1 metr od dítěte. Nikdy neumístujte elektronickou chůvičku do dětské postýlky nebo ohrádky.

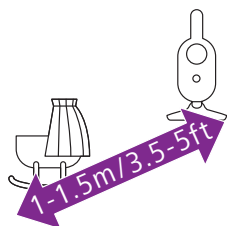

- 1 Pro optimální detekci zvuku je nutné, aby dětská jednotka nebyla od dítěte dále než 1,5 metru. Dětskou jednotku umístěte alespoň 1 metr od dítěte, jinak hrozí riziko uškrcení.

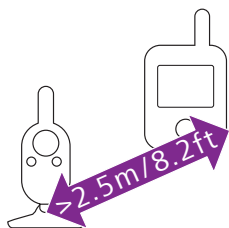

- 2 Umístěte rodičovskou jednotku tak, aby byla v provozním dosahu dětské jednotky. Rodičovská a dětská jednotka musí být od sebe vzdáleny alespoň 2,5 metru, aby nedocházelo k akustické zpětné vazbě.

Poznámka: Pokud používáte bezdrátový telefon, bezdrátový přenos videa, síť Wi-Fi, mikrovlnnou troubu nebo Bluetooth v pásmu 2,4 GHz a dochází k rušení rodičovské nebo dětské jednotky, přesuňte rodičovskou jednotku dál, dokud rušení neustane.

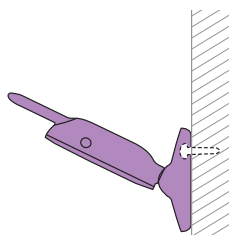

- 3 Dětskou jednotku lze umístit dvěma způsoby:
- a Dětskou jednotku umístěte na stabilní, vyrovnanou a vodorovnou podložku.
 - b Pomocí šroubů připevněte dětskou jednotku na zeď.

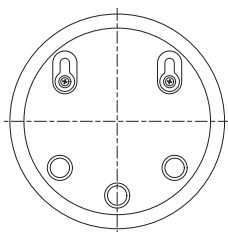

Tip: Šablonu pro montáž dětské jednotky na stěnu (viz kapitola „Montáž na zeď“) najdete na konci této uživatelské příručky.

Tip: Přesné umístění otvorů pro šrouby na zdi si označte pomocí dodané šablony.

Tip: Umístěte dětskou jednotku do dostatečné výšky, abyste měli dobrý přehled o dětské postýlce nebo ohrádce.

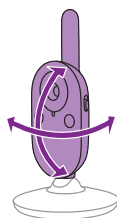

- 4 Upravte pozici dětské jednotky tak, abyste na dítě viděli co nejlépe. Dětskou jednotku lze otočit tak, aby byla umístěna požadovaným způsobem.

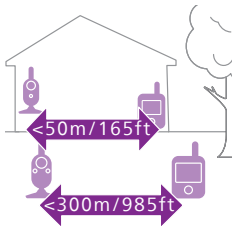

Provozní dosah

Provozní dosah je až 50 metrů uvnitř a až 300 metrů venku. Provozní dosah dětské chůvičky se liší v závislosti na okolí a na faktorech, které působí rušení. Mokrě a vlhké materiály způsobují takové rušení, že ztráta dosahu stoupá až ke 100 %.

Suché materiály

Tloušťka materiálu

Ztráta dosahu

dřevo, sádra, karton, sklo (bez kovu, drátů a olova)

< 30 cm

0-10 %

zdivo, překližka

< 30 cm

5-35 %

železobeton

< 30 cm

30-100 %

kovové mříže nebo zábradlí

< 1 cm

90-100 %

kovový nebo hliníkový plech

< 1 cm

100 %

Funkce a nastavení

Objem

Hlasitost reproduktoru rodičovské jednotky lze nastavit na požadovanou úroveň.

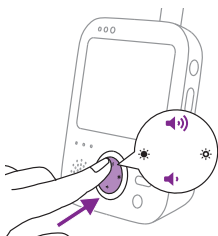

- 1 Hlasitost lze nastavit stiskem horní nebo spodní části tlačítka ovládání.



Tip: Ujistěte se, že nastavení hlasitosti odpovídá aktuálním podmínkám. V hlučném prostředí lze rovněž zapnout upozornění vibracemi.

Na displeji se zobrazí ukazatel úrovně hlasitosti označující vybranou hlasitost.

Poznámka: Pokud je hlasitost nastavena na příliš vysokou hodnotu, rodičovská jednotka spotřebovává více energie.

Poznámka: Když je ukazatel hlasitosti na minimu, znamená to, že je hlasitost utlumená. Ve stavovém řádku rodičovské jednotky se zobrazí ikona utlumení a na rodičovské jednotce získáte pouze video a upozornění.

Jas

Jas displeje a kontrolky rodičovské jednotky lze nastavit na požadovanou úroveň.

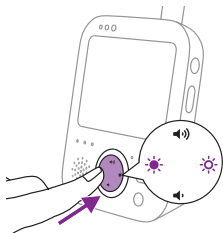

- 1 Jas lze nastavit stisknutím levé nebo pravé části tlačítka ovládání. Tím se současně nastaví jas displeje i kontrolky rodičovské jednotky.



Na displeji se zobrazí ukazatel úrovně jasu označující vybraný jas. Na ukazateli jasu je pět úrovní jasu.

Displej má pět úrovní jasu. Kontrolky rodičovské jednotky mají dvě úrovně jasu. Pokud je ukazatel jasu na minimální a druhé úrovni, je jas kontrolky ztlumený. Pokud je ukazatel jasu na třetí úrovni na maximum, je jas kontrolky silnější.



Poznámka: Pokud je jas nastaven na příliš vysokou hodnotu, spotřebovává rodičovská jednotka více energie.

kontrolky úrovně hlasitosti

Rodičovská jednotka nepřetržitě sleduje hlasitost zvuku v dětském pokoji a kontrolky hlasitosti na rodičovské jednotce vás upozorní na jakýkoli zvuk v dětském pokoji, který dětská jednotka zaznamená.



Pokud není zjištěn žádný zvuk, kontrolky hladiny zvuku jsou zhasnuté.



Když dětská jednotka zaznamená nějaký zvuk, na rodičovské jednotce se zeleně rozsvítí jedna nebo několik kontrolky úrovně hlasitosti. Počet svítících kontrolky závisí na hlasitosti zaznamenaného zvuku. Čím hlasitěji dítě pláče, tím více zelených kontrolky bude svítit.

Režimy

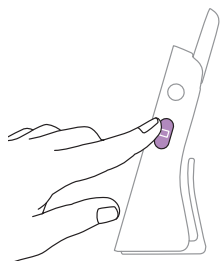

Tato dětská chůvička má čtyři režimy, které vám umožňují zvolit způsob hlídání dítěte: Video, Audio, Vox a Eco.

Když je elektronická chůvička zapnutá, můžete stisknutím přepínače režimů na boku rodičovské jednotky přepínat mezi 4 různými režimy.

Na displeji se zobrazí zvolený režim. Zvolený režim je uveden také ve stavovém řádku. Při zapínání zařízení se aktivuje režim, který byl použit jako poslední.

Režim Video



Stisknutím přepínače režimů na straně rodičovské jednotky zvolte režim Video.



Když je aktivní režim Video, displej je vždy zapnutý, takže můžete dítě sledovat. Všechny zvuky jsou vysílány přímo do rodičovské jednotky.

Poznámka: Chcete-li zvuk z rodičovské jednotky poslouchat nepřetržitě, nastavte velmi vysokou úroveň citlivosti. Další informace naleznete v části „Citlivost“.



Pokud dítě pláče, rozsvítí se zelené kontrolky podle úrovně hlasitosti. Pokud není zachycen žádný zvuk, všechny kontrolky hladiny zvuku jsou zhasnuté.

Režim Audio



- 1 Stisknutím přepínače režimů na straně rodičovské jednotky přepněte do režimu Audio.



Když je aktivní režim Audio, displej rodičovské jednotky se vypne. Po 3 sekundách se displej zcela vypne a ukazatel stavu zmizí.

Poznámka: Když je displej vypnutý, stavový řádek není viditelný.



Poznámka: Kontrolka spojení signalizuje, že rodičovská jednotka je stále zapnutá a připojená k dětské jednotce.

Poznámka: Pokud nenastavíte velmi vysokou úroveň citlivosti, budou slabé zvuky utlumeny.

Poznámka: Chcete-li zvuk z rodičovské jednotky poslouchat nepřetržitě, nastavte velmi vysokou úroveň citlivosti. Další informace naleznete v části „Citlivost“.

Všechny zvuky jsou neustále vysílány do rodičovské jednotky. Pokud dítě pláče, displej rodičovské jednotky zůstane vypnutý, ale kontrolky úrovně hlasitosti se rozsvítí zeleně a zvuk zaznamenaný dětskou jednotkou bude vysílán do rodičovské jednotky. Pokud není zachycen žádný zvuk, všechny kontrolky hladiny zvuku jsou zhasnuté.

Režim Vox



- 1 Stisknutím přepínače režimů na straně rodičovské jednotky přepněte do režimu Vox.

Poznámka: Když je displej zapnutý, ukazuje se zvolený režim na ukazateli stavu. Když je displej vypnutý, stavový řádek není viditelný.



Když je aktivní režim Vox, displej i zvuk rodičovské jednotky se vypnou, pokud není po dobu 20 sekund zaznamenán žádný zvuk.



Když dětská jednotka zaznamená zvuk, na rodičovské jednotce se okamžitě zapne displej i zvuk. Zvuky jsou přenášeny do rodičovské jednotky a kontrolky úrovně hlasitosti budou svítit zeleně. Pokud není zachycen žádný zvuk, všechny kontrolky hladiny zvuku jsou zhasnuté.

Poznámka: Minimální úroveň hlasitosti nutná pro aktivaci zvuku a displeje je dána nastavením citlivosti.

Režim Eco



- 1 Stisknutím přepínače režimů na straně rodičovské jednotky přepněte do režimu Eco.

Poznámka: Když je displej zapnutý, je zvolený režim viditelný na ukazateli stavu. Když je displej vypnutý, stavový řádek není viditelný.

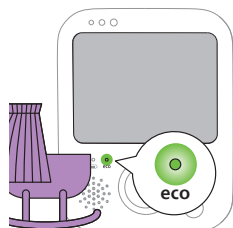

Když je aktivní režim Eco, displej i zvuk rodičovské jednotky se vypnou, pokud není po dobu 20 sekund zaznamenán žádný zvuk. Kontrolka režimu Eco svítí zeleně, což indikuje, že je režim Eco aktivní. V režimu Eco je přenos obrazu i zvuku vypnutý.



Když dětská jednotka zaznamená zvuk, na rodičovské jednotce se okamžitě zapne displej i zvuk. Zvuky jsou přenášeny do rodičovské jednotky a kontrolky úrovně hlasitosti budou svítit zeleně. Pokud není zachycen žádný zvuk, všechny kontrolky hladiny zvuku jsou zhasnuté.

Poznámka: Minimální úroveň hlasitosti nutná pro aktivaci zvuku a displeje je dána nastavením citlivosti.

Noční osvětlení

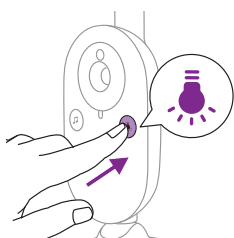

- 1 Noční osvětlení zapnete stisknutím vypínače nočního osvětlení na dětské jednotce.

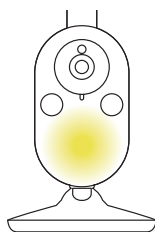

Rozsvítí se noční osvětlení na dětské jednotce.

Poznámka: Noční osvětlení nelze ovládat pomocí rodičovské jednotky. Noční osvětlení můžete zapnout a vypnout pouze tlačítkem na dětské jednotce.

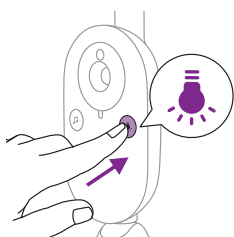

- 2 Noční osvětlení vypnete opětovným stisknutím vypínače nočního osvětlení.

Uklidňující zvuky

Uklidňující zvuky lze aktivovat z rodičovské jednotky nebo dětské jednotky.

Chcete-li aktivovat uklidňující zvuky pomocí rodičovské jednotky, postupujte podle následujících pokynů.

Tlačítko uklidňujících zvuků

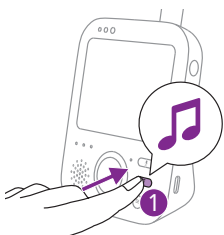

- 1 Otevřete nabídku uklidňujících zvuků stisknutím tlačítka uklidňujících zvuků na rodičovské jednotce.

Poznámka: Pokud tlačítko uklidňujících zvuků stisknete v okamžiku, kdy je nabídka uklidňujících zvuků již otevřená, nabídka se zavře.

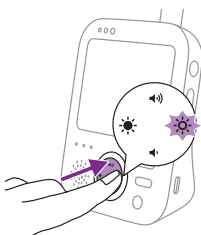

- 2 Chcete-li přejít na seznam uklidňujících zvuků, stiskněte pravou část ovládacího tlačítka.

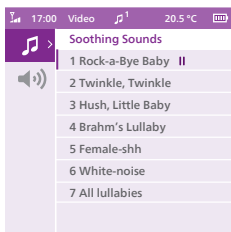

- 3 Seznam uklidňujících zvuků lze procházet stisknutím horní nebo spodní části tlačítka ovládání.

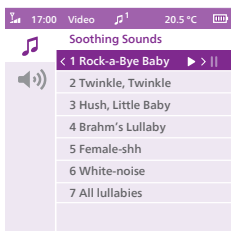

- 4 Stisknutím pravé části ovládacího tlačítka spustíte přehrávání příslušného uklidňujícího zvuku. Chcete-li přejít na seznam uklidňujících zvuků, stiskněte pravou část ovládacího tlačítka.
- 5 Na ukazateli stavu rodičovské jednotky se zobrazuje počet uklidňujících zvuků, které budou opakovaně přehrávány.



Uklidňující zvuky se začnou přehrávat na dětské jednotce a přehrávání se bude opakovat přibližně po dobu 15 minut.

Tip: Pokud chcete opakovaně přehrát všechny dostupné uklidňující zvuky, zvolte v seznamu možnost Všechny ukolébavky.

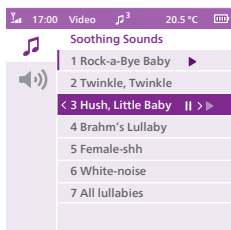

- 6 Chcete-li zvolit jiný uklidňující zvuk, přejděte nahoru nebo dolů pomocí ovládacího tlačítka a zvolte ze seznamu jiný uklidňující zvuk. Stisknutím pravé části ovládacího tlačítka spustíte přehrávání zvoleného uklidňujícího zvuku.
- 7 Stisknutím tlačítka uklidňujících zvuků na rodičovské jednotce zastavíte přehrávání uklidňujících zvuků. Chcete-li pozastavit právě přehrávaný uklidňující zvuk, stiskněte ještě jednou pravou část ovládacího tlačítka.

Úroveň hlasitosti uklidňujících zvuků

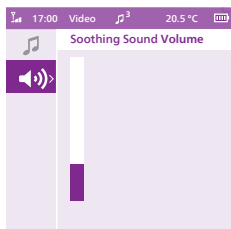

- 1 Stiskněte tlačítko uklidňujících zvuků a poté stisknutím dolní části ovládacího tlačítka zvolte nastavení hlasitosti v nabídce uklidňujících zvuků. Chcete-li přejít na nastavení úrovně hlasitosti uklidňujících zvuků, stiskněte pravou část ovládacího tlačítka.

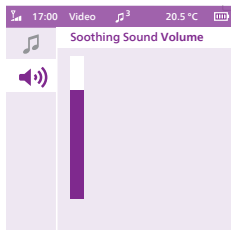

- 2 Hlasitost lze nastavit stiskem horní nebo spodní části tlačítka ovládání.

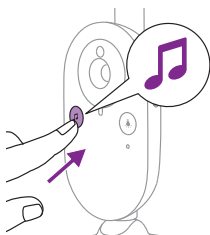

Pro aktivaci funkce uklidňujících zvuků z dětské jednotky stiskněte na dětské jednotce tlačítko zapnutí/vypnutí uklidňujících zvuků.

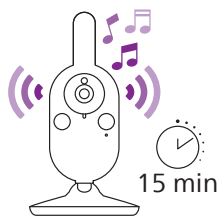

Na dětské jednotce se začne přehrávat uklidňující zvuk, který jste naposledy zvolili na rodičovské jednotce. Přehrávání se bude opakovat přibližně po dobu 15 minut. Pro zastavení uklidňujících zvuků na dětské jednotce stiskněte na dětské jednotce tlačítko zapnutí/vypnutí uklidňujících zvuků.

Hovor

Tlačítko hovoru na rodičovské jednotce můžete použít k promlouvání k dítěti.



- 1 Stiskněte a podržte tlačítko hovoru na rodičovské jednotce.
- 2 Zřetelně mluvejte do mikrofonu na přední straně rodičovské jednotky ze vzdálenosti 15 až 30 cm.

Zvukové spojení s dětskou jednotkou bude aktivní, dokud budete držet tlačítko hovoru stisknuté. Na displeji rodičovské jednotky se zobrazí ikona hovoru, která indikuje, že spojení je aktivní.

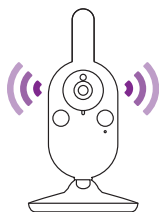

- 3 Po ukončení hovoru tlačítko hovoru pusťte.

Poznámka: Dokud držíte tlačítko hovoru stisknuté, rodičovská jednotka nemůže přijímat zvuky přicházející z dětské jednotky a všechny přehrávané uklidňující zvuky se zastaví. Po uvolnění tlačítka hovoru však budou uklidňující zvuky, pokud již byly zapnuty, pokračovat v přehrávání.

Funkce nabídky

Všechny funkce uvedené v následujících částech lze ovládat prostřednictvím nabídky rodičovské jednotky.

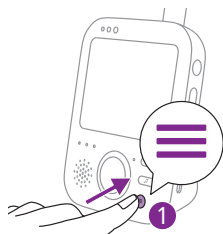

- 1 Stisknutím tlačítka nabídky přejdete do nabídky.

Poznámka: Dalším stisknutím tlačítka nabídku opustíte.

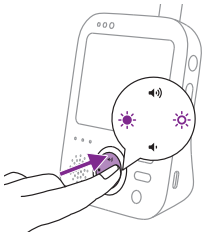

- 2 Nabídkou lze procházet pomocí tlačítka ovládání. Vybraná položka nabídky se zvýrazní fialově.

Poznámka: Pokud jste již přešli do některé z podnabídek a chcete přepnout mezi jednotlivými prvky nabídky, stisknutím levé části ovládacího tlačítka se vrátíte zpět do hlavní nabídky.

- 3 Stisknutím horní nebo dolní části ovládacího tlačítka můžete procházet položkami nabídky.

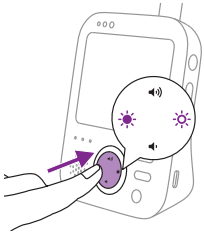

Pokud při procházení nabídky nechcete uložit provedené změny, stiskněte tlačítko nabídky. Ukončíte tak nabídku bez provedení změn v nastavení.

Poznámka: Pokud během zobrazení nabídky nestisknete žádné tlačítko po dobu 5 sekund, bude nabídka ukončena bez provedení změn v nastavení.

Zoom

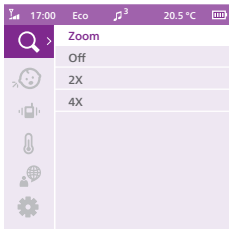

- 1 Stisknutím pravé části ovládacího tlačítka přejdete do nabídky lupy.

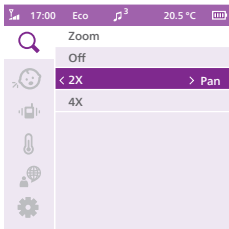

- 2 Stisknutím dolní části ovládacího tlačítka zvolte nabídku lupy.

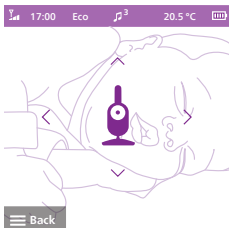

- 3 Chcete-li upravit obraz videa, stiskněte pravou část ovládacího tlačítka. Pomocí horní, dolní, pravé a levé části ovládacího tlačítka můžete zvolit obraz, který se ukáže na rodičovské jednotce.
- 4 Stisknutím tlačítka nabídky nové nastavení uložíte. Po uplynutí 5 sekund se obraz automaticky uloží.
- 5 Pokud chcete obraz na rodičovské jednotce zmenšit, přejděte do nabídky zvětšení a vypněte funkci zvětšení.

Citlivost

Úroveň citlivosti dětské jednotky definuje, co je slyšet z rodičovské jednotky. Když je nastavena vysoká úroveň, uslyšíte mnoho zvuků včetně tichých zvuků na pozadí. Pokud je nastavena nízká úroveň citlivosti, uslyšíte pouze hlasitější zvuky.

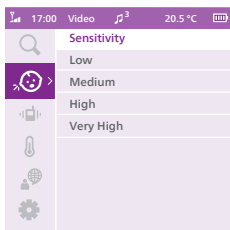

- 1 Chcete-li přejít na nastavení úrovně citlivosti, stiskněte pravou část ovládacího tlačítka.

Poznámka: Stisknutím levé části ovládacího tlačítka nabídku opustíte.

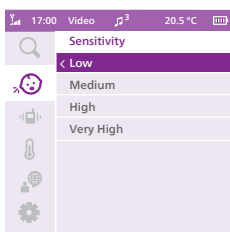

- 2 Pomocí horní nebo dolní části ovládacího tlačítka zvolte požadovanou úroveň citlivosti.

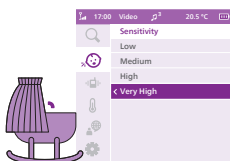

Pokud dítě vydává pouze tiché zvuky, je nutné na rodičovské jednotce nastavit vyšší citlivost dětské jednotky.

Čím hlasitější zvuky dítě vydává, tím nižší citlivost lze na rodičovské jednotce nastavit.

Poznámka: Pokud je citlivost nastavená velmi vysoko, bude přenos zvuku v režimech Audio a Video nepřetržitý. V ostatních případech budou slabé zvuky utlumené.

Tip: Úroveň citlivosti lze upravit tak, abyste slyšeli pouze dítě a nebyli rušeni jinými zvuky. Pokud je hluk na pozadí příliš hlasitý, nastavte nižší úroveň citlivosti, aby tyto zvuky nebyly přenášeny do rodičovské jednotky.

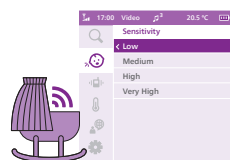

- 3 Stisknutím levé části ovládacího tlačítka nové nastavení uložíte a vrátíte se do hlavní nabídky.

Vibrace

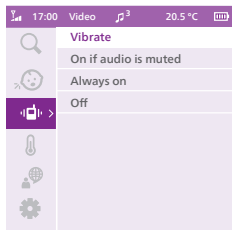

1 Chcete-li přejít na nastavení možností vibrace, stiskněte pravou část ovládacího tlačítka.

2 K dispozici jsou tři možnosti vibrace:

- „On if audio is muted“ (Zapnuto při ztlumení zvuku): Pokud je hlasitost nastavena na minimum (zvuk je ztlumen) a dětská jednotka zaznamená zvuk překračující nastavenou úroveň citlivosti, rodičovská jednotka začne vibrovat.
- „Always on“ (Vždy zapnuto): Rodičovská jednotka bude vibrovat vždy, když dětská jednotka zaznamená zvuk nad úrovní citlivosti.
- „Off“ (Vypnuto): Rodičovská jednotka nebude vibrovat.

Když je funkce vibrace zapnutá a dítě začne plakat nebo vydávat zvuky podle zvolené úrovní citlivosti, začne rodičovská jednotka vibrovat. Rodičovská jednotka bude rovněž vibrovat při aktivaci teplotní výstrahy a dosažení maximální nebo minimální teploty a také při ztrátě spojení mezi rodičovskou a dětskou jednotkou.

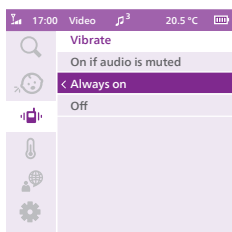

3 Stisknutím levé části ovládacího tlačítka nové nastavení uložíte a vrátíte se do hlavní nabídky.

Teplota

Díky teplotnímu čidlu můžete sledovat teplotu v dětském pokoji.

Poznámka: Aktuální teplota v dětském pokoji se zobrazuje na ukazateli stavu na rodičovské jednotce.

1 Chcete-li přejít na nastavení možností teploty, stiskněte pravou část ovládacího tlačítka.

Tip: Pomocí možnosti nastavení jednotek můžete přepínat mezi stupni Celsia (°C) a Fahrenheita (°F).

Tip: Ujistěte se, že senzor teploty není umístěn příliš blízko zdroje, který by mohl ovlivnit jeho přesnost, např. topného tělesa, výstupu klimatizace, ventilátoru nebo okna.

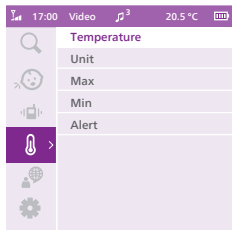

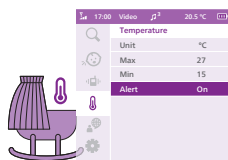

- 2 V nabídce nastavení teploty můžete zapnout či vypnout teplotní výstrahu.

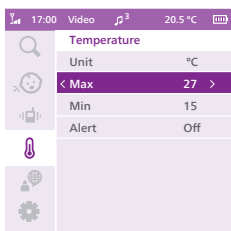

- 3 Zvolením možnosti výstrahy teploty výstrahu zapnete. Chcete-li změnit maximální a minimální teplotu pro teplotní výstrahu, zvolte požadované hodnoty teploty pro položky nabídky „Max“ a „Min“ v nabídce teploty.

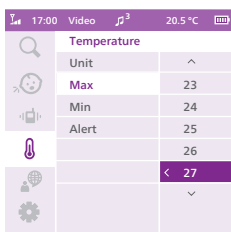

- 4 Stisknutím levé části ovládacího tlačítka nové nastavení uložíte a vrátíte se do hlavní nabídky.

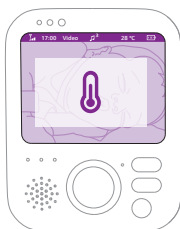

- 5 Pokud dojde k dosažení nebo překročení zvolených hodnot teploty, rodičovská jednotka aktivuje tuto výstrahu.

Jazyk

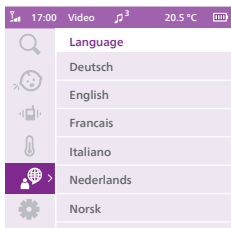

- 1 Chcete-li přejít na seznam jazyků, stiskněte pravou část ovládacího tlačítka.
- 2 Pomocí horní nebo dolní části ovládacího tlačítka zvolte požadovaný jazyk.

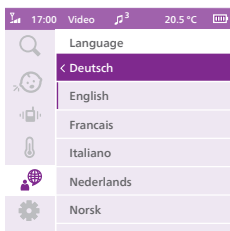

- 3 Stisknutím levé části ovládacího tlačítka nové nastavení uložíte a vrátíte se do hlavní nabídky.

Nastavení

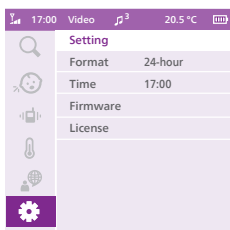

Stisknutím pravé části ovládacího tlačítka přejdete do nabídky nastavení.

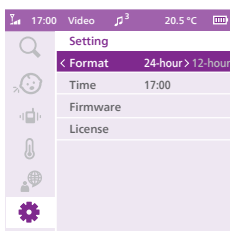

Můžete změnit formát času a nastavení času chůvičky.

- 1 Stisknutím pravé části ovládacího tlačítka přejdete do nabídky Formátu času.
- 2 Opětovným stisknutím pravé části ovládacího tlačítka změníte formát času z 24hodinového na 12hodinový.

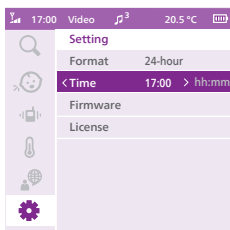

Čas můžete změnit stisknutím pravé části ovládacího tlačítka, čímž vstoupíte do nabídky Nastavení času.

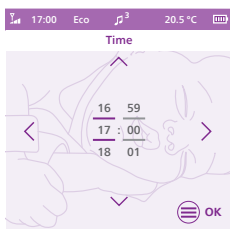

- 1 Stisknutím levé části ovládacího tlačítka nastavíte hodiny a pravou částí ovládacího tlačítka nastavíte minuty. Čas lze vybrat stiskem horní nebo spodní části tlačítka ovládání.
- 2 Stisknutím tlačítka nabídky uložíte nové nastavení času a vrátíte se do hlavní nabídky.

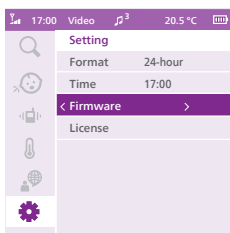

Touto volbou lze zkontrolovat verzi firmwaru rodičovské jednotky a dětské jednotky.

- 1 Chcete-li přejít na nabídku Verze firmwaru, stiskněte pravou část ovládacího tlačítka.

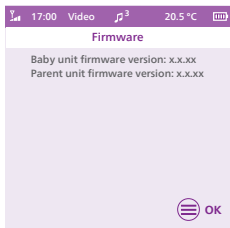

- 2 Na displeji se zobrazí verze firmwaru rodičovské jednotky a dětské jednotky.

Firmware vašeho produktu je navržen tak, aby jej bylo možné aktualizovat za účelem opravy kritických chyb. Chcete-li získat lepší zkušenosti, pravidelně kontrolujte online, zda není k dispozici nová verze. Chcete-li vyhledat nejnovější firmware, přejděte na www.philips.com/support.

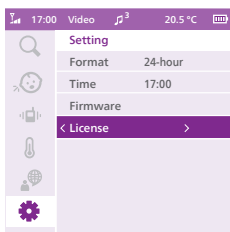

Touto volbou lze zkontrolovat licenci softwaru vaší dětské jednotky.

- 1 Stisknutím pravé části ovládacího tlačítka přejdete do nabídky Licence.

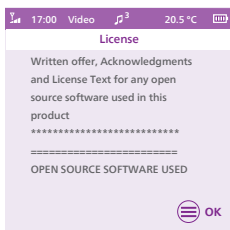

- 2 Na displeji se zobrazí informace o licenci dětské chůvičky.

Spona na opasek

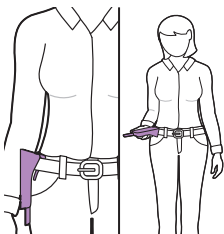

Rodičovskou jednotku s sebou můžete nosit v domě i venku. Pomocí spony ji připevníte na opasek nebo k oblečení. Svě dítě tak máte pod dohledem, aniž byste museli zůstat na jednom místě.

Poznámka: Displej je nyní obrácen vzhůru nohama, abyste mohli své dítě sledovat prostým zvednutím rodičovské jednotky.

Čištění a údržba

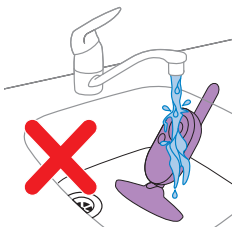

Upozornění: Rodičovskou či dětskou jednotku ani napájecí adaptéry neponořujte do vody ani je nečistěte pod tekoucí vodou.



Upozornění: Nepoužívejte čisticí spreje ani tekuté čisticí prostředky.

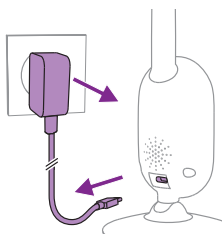

- 1 Vypněte dětskou jednotku a odpojte napájecí adaptér ze zásuvky ve zdi a poté od dětské jednotky.

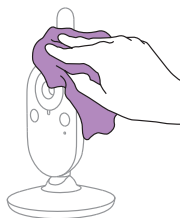

- 2 Dětskou jednotku čistěte suchým hadříkem.

Poznámka: Otisky prstů a nečistoty na čočce dětské jednotky mohou ovlivnit činnost kamery. Objektivu se nedotýkejte prsty.

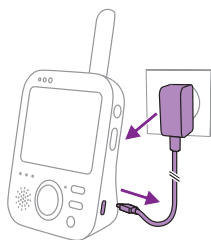

- 3 Vypněte rodičovskou jednotku, odpojte adaptér od rodičovské jednotky a vytáhněte jej ze zásuvky.



4 Rodičovskou jednotku čistíte suchým hadříkem.

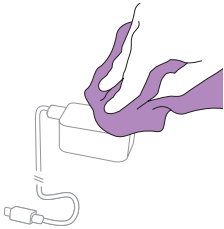

5 Adaptéry čistíte suchým hadříkem.

Skladování

Pokud nebudete dětskou chůvičku dlouhou dobu používat, uskladněte rodičovskou jednotku, dětskou jednotku a adaptéry na chladném a suchém místě.

Objednávání příslušenství

Chcete-li koupit příslušenství nebo náhradní díly, navštivte adresu **www.philips.com/parts-and-accessories** nebo se obraťte na prodejce výrobků Philips. Můžete se také obrátit na středisko péče o zákazníky společnosti Philips ve své zemi (kontaktní údaje naleznete na mezinárodním záručním listu).

Recyklace



Tento symbol znamená, že elektrické výrobky a baterie nesmí být likvidovány společně s běžným domácím odpadem.

Dodržujte předpisy vaší země týkající se odděleného sběru odpadních elektrických výrobků a baterií.

Informace o ochraně životního prostředí

Veškerý zbytečný obalový materiál byl vynechán. Snažili jsme se, aby bylo možné obalový materiál snadno rozdělit na dva druhy: lepenku (krabice) a polyetylen (sáčky, ochranné fólie z lehčeného plastu).

Vyjmutí vestavěného dobíjecího akumulátoru

Vestavěný dobíjecí akumulátor smí v případě likvidace výrobku vyjmout pouze kvalifikovaný odborník. Před vyjmutím akumulátoru ověřte, zda je přístroj odpojen z elektrické zásuvky a zda je akumulátor zcela vybitý.

Poznámka: Při manipulaci s nářadím potřebným k otevření přístroje a při likvidaci akumulátoru dbejte všech nezbytných bezpečnostních opatření.

Poznámka: Při manipulaci s bateriemi se ujistěte, že máte suché ruce a že výrobek i baterie jsou suché.

Poznámka: Aby nedošlo k náhodnému zkratu baterií po vyjmutí, dbejte, aby se svorky baterie nedostaly do kontaktu s kovovými předměty (např. mincemi, sponkami, prstýnky). Nezabalujte baterie do hliníkové fólie. Před likvidací póly baterií přelepte páskou nebo je umístěte do plastového sáčku.

Postup:

- 1 Odstraňte 2 gumové nožičky na spodní straně rodičovské jednotky.
- 2 Odstraňte 2 šrouby, které jsou nyní viditelné na spodní straně rodičovské jednotky.
- 3 Vyšroubujte 2 šrouby vedle štítku s údaji o výkonu, uvolněte sponu na opasek a sejměte násuvný kryt přihrádky pro baterii.
- 4 Odpojte spojovací kabel baterie (černo-bílo-červený).
- 5 Vyjměte baterii.

Pokud ve vaší zemi neexistuje sběrný/recyklační systém pro elektronické produkty, můžete přispět k ochraně životního prostředí, když před likvidací výrobku vyjmete baterii a necháte ji recyklovat.

Podpora

Veškerou podporu k výrobku naleznete na webu www.philips.com/support.

Nejčastější dotazy

V této kapitole najdete nejběžnější problémy, s nimiž se můžete u přístroje setkat. Pokud se vám nepodaří problém vyřešit podle následujících informací, navštivte webovou stránku www.philips.com/support, na které naleznete seznam často kladených dotazů, nebo se obraťte na Středisko péče o zákazníky ve své zemi.

POUŽITÍ/PŘIPOJENÍ JEDNOTEK

Otázka	Odpověď
Proč se po zapnutí dětské jednotky nerozsvítí na jednotce kontrolka zapnutí?	Adaptér možná není správně zapojený. Připojte dětskou jednotku k adaptéru a zapojte adaptér do síťové zásuvky. Poté otočte posuvník zapnutí/vypnutí dětské jednotky nahoru do zapnuté polohy, aby došlo k navázání spojení s rodičovskou jednotkou.
Proč se rodičovská jednotka po zapojení do sítě nenabíjí?	Adaptér možná není správně zapojený. Ujistěte se, že je zástrčka adaptéru řádně zasunuta do síťové zásuvky. Je možné, že rodičovská jednotka je již plně nabitá. Kontrolka stavu baterie bude zelená, pokud je baterie plně nabitá a přístroj je připojen k síťovému napájení.
Proč se dětská jednotka po zapojení do sítě nenabíjí?	Dětská jednotka nemá funkci nabíjení. Funguje, pouze když je připojena k síťovému napájení.
Proč se mi nedaří navázat spojení? Proč opakovaně dochází k přerušení spojení? Proč dochází k rušení zvuku?	Dětská jednotka a rodičovská jednotka jsou pravděpodobně na hranici provozního dosahu nebo jsou rušeny jiným bezdrátovým zařízením v pásmu 2,4 GHz. Zkuste jiné umístění, snižte vzdálenost mezi jednotkami nebo vypněte ostatní bezdrátová zařízení pracující v pásmu 2,4 GHz (notebooky, mobilní telefony, mikrovlnné trouby atd.). Obnovení spojení mezi jednotkami může trvat až 10 sekund. Pokud dojde ke ztrátě signálu, rodičovská jednotka každých 20 sekund zapípá. Dětská jednotka a rodičovská jednotka jsou možná příliš blízko u sebe. Jednotky musí být od sebe vzdáleny alespoň 2,5 metru, aby nedocházelo k rušení.
Co se stane při výpadku elektřiny ze sítě?	Protože je rodičovská jednotka napájena baterií, bude fungovat tak dlouho, dokud bude baterie dostatečně nabitá. Dětská jednotka však baterii nemá a je napájena pouze ze sítě. Rodičovská jednotka zapípá, čímž indikuje, že ztratila spojení s dětskou jednotkou. Při výpadku síťového napájení můžete dětskou jednotku dočasně připojit k powerbance. Po obnovení síťového napájení můžete dětskou jednotku připojit k síti.

POUŽITÍ/PŘIPOJENÍ JEDNOTEK

Proč doba nabíjení rodičovské jednotky někdy přesahuje 3 hodiny?

Rodičovská jednotka je během nabíjení zapnutá. Chcete-li dobu nabíjení zkrátit, rodičovskou jednotku během nabíjení vypněte. Pokud je displej rodičovské jednotky stále zapnutý, její nabíjení trvá déle.

Teplota možná překročila toleranci pro nabíjení, což by potenciálně mohlo vést k přerušení nabíjecího obvodu v rámci bezpečnostního ochranného mechanismu. Chcete-li obnovit nabíjení, přesuňte nabíjecí stanici z dosahu jakýchkoli zdrojů tepla, jako jsou radiátory, přímotopy, sporáky nebo jiná zařízení (včetně zesilovačů), která produkují teplo.

Proč je nutné udržovat dětskou jednotku a kabel nejméně 1 metr od dítěte?

Aby nedošlo k uškrcení kabelem, vždy umísťujte dětskou jednotku a kabel alespoň 1 metr od dítěte.

Jaké jsou rozdíly mezi různými uživatelskými režimy na rodičovské jednotce: Video, Audio, Vox a Eco?

V následujícím seznamu naleznete vysvětlení k jednotlivým režimům, které jsou u dětské chůvičky dostupné.

* Režim Video: obrazovka rodičovské jednotky je stále zapnutá. Když je nastavena velmi vysoká úroveň citlivosti, budete zvuk poslouchat nepřetržitě. V ostatních případech budou slabé zvuky utlumené.

* Režim Audio: aktivní je pouze zvuk. Při aktivaci režimu Audio se displej rodičovské jednotky vypne. Kontrolka spojení signalizuje, že rodičovská jednotka je stále zapnutá a připojená k dětské jednotce. Kontrolky úrovně hlasitosti zvuku nad displejem se rozsvítí zeleně, když je zaznamenán zvuk z dětské jednotky. Veškerá normální komunikace mezi dětskou jednotkou je možná pomocí tlačítek pro ovládání hovoru, uklidňujících zvuků, nabídky a citlivosti.

* Režim Vox: displej a zvuk rodičovské jednotky se vypnou, pokud není zaznamenán žádný zvuk po dobu 20 sekund (nebo není zaznamenán dostatečně hlasitý zvuk v závislosti na nastavení citlivosti). Displej i zvuk se okamžitě aktivují, když dítě začne plakat a dojde k překročení nastavené úrovně citlivosti. Když hlasitost klesne pod nastavenou mez, zůstane video aktivní po dobu 20 sekund. Při stisknutí ovládacího tlačítka (jasu nebo hlasitosti) zobrazí přístroj video přibližně na 5 sekund. Nabídka uklidňujících zvuků je rovněž přístupná.

* Režim Eco: Displej a zvuk rodičovské jednotky se vypnou, pokud není zaznamenán žádný zvuk po dobu 20 sekund. Režim Eco snižuje spotřebu energie, když je dítě v klidu, ale neustále zachovává spojení s dítětem. V režimu Eco svítí kontrolka LED režimu Eco zeleně a přístroj využívá jinou metodu připojení. V režimu Eco využívá rodičovská jednotka signálu ping, kterým každé 2 sekundy kontroluje spojení s dětskou jednotkou, namísto nepřetržitého radiofrekvenčního spojení. Dětská jednotka tak v Eco rovněž spotřebovává méně energie.

POUŽITÍ/PŘIPOJENÍ JEDNOTEK

Rodičovská jednotka nereaguje, co mám dělat? Rodičovskou jednotku můžete resetovat současným stisknutím tlačítka pro zapnutí/vypnutí přístroje a tlačítka pro navigaci směrem dolů přibližně na 1 sekundu. Rodičovská jednotka se vypne. Opětovným stisknutím vypínače rodičovskou jednotku znovu zapněte. Specifická uživatelská nastavení uložená v paměti rodičovské jednotky, jako je čas, uživatelský režim, nastavení jasu, hlasitost, vybrané uklidňující zvuky, vybrané zvětšení nebo nastavení vibrací, budou zachována.

UKAZATELE NA RODIČOVSKÉ JEDNOTCE

Otázka

Odpověď

Kontrolka LED baterie na rodičovské jednotce svítí červeně. Co mám dělat?

Baterie je téměř vybitá. Pokud rodičovskou jednotku nepřipojíte k síťovému napájení, když kontrolka LED baterie svítí červeně a jednotka začne pípát, dojde přibližně po 60 minutách k vypnutí jednotky.

Přepněte na nižší jas a/nebo snižte hlasitost, abyste omezili spotřebu baterie, a připojte rodičovskou jednotku k síťovému napájení prostřednictvím napájecího adaptéru. (Viz kapitola „Příprava k použití“.)

Proč rodičovská jednotka pípá?

Pípání dětské chůvičky má různou podobu, která signalizuje určitý problém.

1 pípnutí: rodičovská jednotka je vypnuta.

1 pípnutí každých 10 sekund během prvních 3 minut a poté každou minutu: baterie v rodičovské jednotce je téměř vybitá.

1 pípnutí každých 20 sekund: spojení mezi rodičovskou a dětskou jednotkou bylo ztraceno; na displeji rodičovské jednotky se zobrazí ikona spojení a kontrolka spojení bude svítit červeně.

1 pípnutí každých 30 sekund: teplota v dětském pokoji je mimo rozsah nastavený uživatelem; na displeji rodičovské jednotky se zobrazí ikona teploty.

Co znamenají jednotlivé barvy kontrolky LED (zelená, oranžová, červená) a zhasnutá kontrolka LED stavu baterie?

Když je rodičovská jednotka zapojena do sítě, má kontrolka stavu baterie následující význam:

* Zelená: baterie je plně nabitá.

* Oranžová: baterie se nabíjí.

Když rodičovská jednotka není zapojena do sítě, má kontrolka stavu baterie následující význam:

* Červená: baterie je téměř vybitá (<10 %)

* LED nesvítí: rodičovská jednotka není připojena k síti.

ŠUM/ZVUK

Otázka	Odpověď
Proč rodičovská jednotka nebo dětská jednotka vydává pronikavé zvuky?	<p>Rodičovská a dětská jednotka mohou být příliš blízko u sebe. Rodičovská a dětská jednotka od sebe musí být vzdáleny alespoň 2,5 metru.</p> <p>Rodičovská jednotka je nastavena příliš nahlas. Nastavte hlasitost rodičovské jednotky na nižší úroveň.</p> <p>Stavy signalizované pípáním rodičovské jednotky jsou popsány v části „Proč rodičovská jednotka pípá?“.</p>
Jak mohu utlumit zvuk?	<p>Přístroj utlumíte stisknutím dolní části ovládacího tlačítka. Když je ukazatel hlasitosti na displeji zcela prázdný, je hlasitost utlumena.</p>
Proč není slyšet zvuk? Proč neslyším dítě, když pláče? Proč se zvuk přenáší jen částečně a nikoli celý?	<p>Hlasitost rodičovské jednotky je možná nastavená příliš nízko nebo je úplně vypnuta. Stisknutím horní části ovládacího tlačítka úroveň hlasitosti zvýšíte.</p> <p>Rodičovská jednotka je možná utlumena. Zapněte zvuk stisknutím horní části ovládacího tlačítka a upravte hlasitost.</p> <p>Je nastavena příliš nízká úroveň citlivosti mikrofону. V nabídce rodičovské jednotky nastavte vyšší úroveň citlivosti.</p> <p>Dětská jednotka může být umístěna příliš daleko od dítěte. Pro zajištění optimální detekce zvuku dětskou jednotku umístěte maximálně 1,5 metru od dítěte. Kratší vzdálenost než 1 metr však představuje nebezpečí uškrcení.</p>
Proč reaguje rodičovská jednotka příliš rychle na jiné zvuky než ty, které vydává dítě?	<p>Dětská jednotka detekuje i jiné zvuky než ty, které vydává dítě. Přemístěte dětskou jednotku blíže k dítěti. (Dbejte však na minimální vzdálenost 1 metr.)</p> <p>Může být nastavena příliš vysoká citlivost. Pokud dítě vydává tiché zvuky, citlivost musí být vyšší. Pokud je však dítě hlasitější, můžete nastavit nižší úroveň hlasitosti. Citlivost dětské chůvičky lze změnit v nabídce rodičovské jednotky.</p>
Proč rodičovská jednotka vydává bzučivý zvuk?	<p>K rušení může docházet v případě, že je rodičovská jednotka mimo dosah dětské jednotky. K rušení může docházet rovněž v případě, kdy je mezi rodičovskou a dětskou jednotkou příliš mnoho stěn nebo stropů nebo pokud jsou v blízkosti zapnuta jiná bezdrátová zařízení v pásmu 2,4 GHz (např. mikrovlnná trouba, směrovač Wi-Fi).</p> <p>Umístěte rodičovskou jednotku na jiné místo či blíže k dětské jednotce nebo vypněte ostatní bezdrátová zařízení.</p> <p>Pokud vám toto řešení nepomůže, přejděte na otázky v části „Proč rodičovská a/nebo dětská jednotka vydává vysoké zvuky?“.</p>

ŠUM/ZVUK

Jak dlouho přehrává dětská jednotka uklidňující zvuky?	Když zvolíte uklidňující zvuky, budou opakovaně přehrávány přibližně 15 minut. Pokud chcete přehrát všechny dostupné ukolébavky, zvolte v seznamu možnost Všechny ukolébavky.
Jak mohu zvýšit hlasitost uklidňujících zvuků?	Hlasitost uklidňujících zvuků lze nastavit na rodičovské jednotce, nikoli na dětské jednotce. Otevřete nabídku uklidňujících zvuků stisknutím tlačítka uklidňujících zvuků na rodičovské jednotce a nastavte hlasitost.

DOBA PROVOZU / DOSAH

Otázka	Odpověď
Proč dětská chůvička funguje na mnohem menší vzdálenost, než je uvedeno v uživatelské příručce?	<p>Uváděný provozní dosah 300 metrů platí pouze venku na volném prostranství při přímé viditelnosti. Provozní dosah se může snížit v závislosti na okolí a dalších rušivých faktorech (viz tabulka v kapitole „Umístění elektronické chůvičky“).</p> <p>Uvnitř budovy je provozní dosah omezen v závislosti na množství a typu stěn či stropů mezi jednotkami. Provozní dosah uvnitř budovy může být až 50 metrů.</p>
Předpokládaná provozní doba rodičovské jednotky je až 12 hodin. Proč je provozní doba rodičovské jednotky kratší?	<p>Pravděpodobně je nastaven příliš vysoký jas videa rodičovské jednotky. Rodičovská jednotka proto spotřebovává mnoho energie. Snižte jas rodičovské jednotky.</p> <p>Rodičovská jednotka spotřebovává hodně energie, pokud je obrazovka videa nepřetržitě zapnutá. Chcete-li prodloužit provozní dobu, aktivujte režim Audio, Vox nebo Eco v nabídce rodičovské jednotky (viz kapitola „Funkce“, části „Režim Audio“, „Režim Vox“ nebo „Režim Eco“).</p> <p>Pravděpodobně je nastavena příliš vysoká hlasitost rodičovské jednotky. Rodičovská jednotka proto spotřebovává mnoho energie. Nastavte hlasitost rodičovské jednotky na nižší úroveň.</p> <p>Stejně jako u jiných nabíjecích elektronických zařízení kapacita baterie s dlouhodobým používáním klesá.</p>

OBRAZOVKA VIDEO

Otázka	Odpověď
Proč se na rodičovské jednotce objevuje rušení? Proč zobrazení videa na rodičovské jednotce bliká?	<p>K rušení může docházet v případě, že je rodičovská jednotka mimo dosah dětské jednotky. K rušení může docházet rovněž v případě, kdy je mezi rodičovskou a dětskou jednotkou příliš mnoho stěn nebo stropů nebo pokud jsou v blízkosti zapnuta jiná bezdrátová zařízení v pásmu 2,4 GHz (např. mikrovlnná trouba, směrovač Wi-Fi).</p> <p>Je možné, že máte více než 2 sady dětských chůviček a může docházet k vzájemnému rušení. Tyto 2 dětské jednotky udržujte mimo sebe, ideálně v oddělených místnostech.</p> <p>Umístěte rodičovskou jednotku na jiné místo či blíže k dětské jednotce nebo vypněte ostatní bezdrátová zařízení.</p> <p>Je možné, že nabíjecí baterie rodičovské jednotky potřebuje nabít.</p>

OBRAZOVKA VIDEOA

Proč není na obrazovce videa žádný obraz, i když kontrolka spojení svítí zeleně?

Je možné, že rodičovská jednotka je v režimu Audio, Vox nebo Eco. Režimy můžete přepínat pomocí přepínače režimů na pravé straně rodičovské jednotky (viz část „Režimy“).

Proč není zobrazení videa čisté?

Pravděpodobně je nastaven příliš nízký jas displeje. Zvyšte jas displeje na rodičovské jednotce pomocí tlačítka ovládání uprostřed (viz část „Jas“).

Může být znečištěný objektiv dětské jednotky. Objektiv čistěte suchým hadříkem.

Dětská jednotka může být umístěna příliš daleko od dítěte. Dětská jednotka je možná příliš daleko od dítěte. Pro optimální kvalitu videa je nutné, aby dětská jednotka nebyla od dítěte dále než 1,5 metru. Kratší vzdálenost než 1 metr však představuje nebezpečí uškrcení.

Obecné informace

Dobíjecí lithium-iontová baterie (2600 mAh)

Frekvenční pásmo Wi-Fi připojení: IEEE 802.11 b/g/n 2,4 GHz.

Maximální radiofrekvenční výkon: ≤ 20 dBm

Napájecí jednotka:

Model: ASSA105x-050100

x = E (zástrčka EU) / x = B (zástrčka VB)

x = C (zástrčka AU) / x = F (zástrčka BR)

Vstup: 100–240 V~, 50/60 Hz, 0,35 A

Výstup: 5,0 V === 1,0 A, 5,0 W

Průměrná aktivní účinnost: $> 73,6$ %

Spotřeba energie bez zátěže: $< 0,10$ W

Přípevnění na zed'

Pokyny k tisku:

Tuto stránku vytiskněte v měřítku 100 % a pomocí šablony na zdi přesně označte otvory pro umístění šroubů.

