

**PHILIPS**

**AVENT**

SCD891



## Használati útmutató

# Tartalom

Bevezetés.....	4
Általános leírás.....	4
Fontos biztonsági tudnivalók.....	5
FIGYELEM!.....	5
Előkészítés a használatra.....	8
Bébiegység.....	8
Szülői egység.....	8
Biztonsági frissítések biztosítása.....	9
A babaórzó használata.....	10
A szülői egység és a bébiegység összekapcsolása.....	10
A babaórzó elhelyezése.....	11
Funkciók és beállítások.....	13
Hangerő.....	13
Fényerő.....	14
Hangszintjelző fények.....	14
Üzem módok.....	15
Éjszakai fény.....	18
Altatási hangok.....	19
Beszéd.....	21
Menüfunkciók.....	21
Övcsipesz.....	28
Tisztítás és karbantartás.....	28
Tárolás.....	30
Tartozékok rendelése.....	30
Újrahasznosítás.....	30
Környezetvédelemmel kapcsolatos tudnivalók.....	30
A beépített akkumulátor eltávolítása.....	31
Támogatás.....	31
Gyakran ismétlődő kérdések.....	32
Falra szerelés.....	38

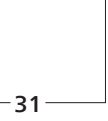
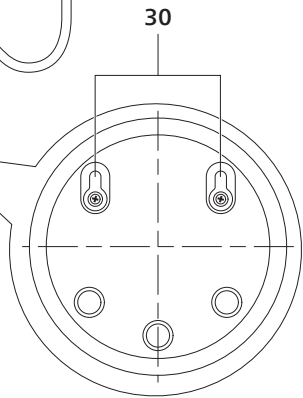
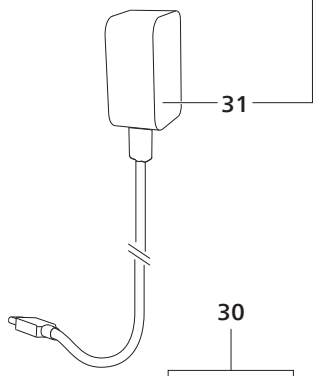
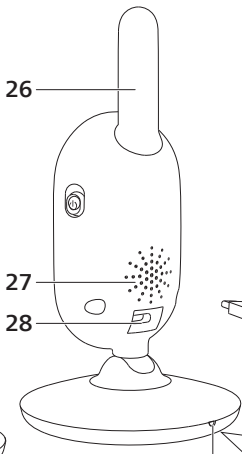
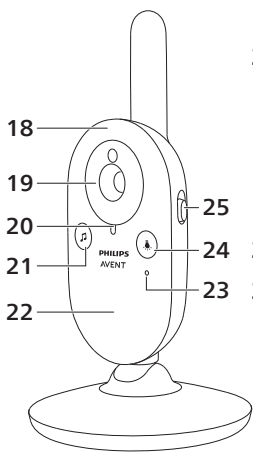
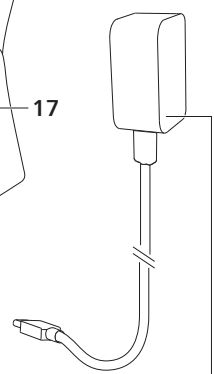
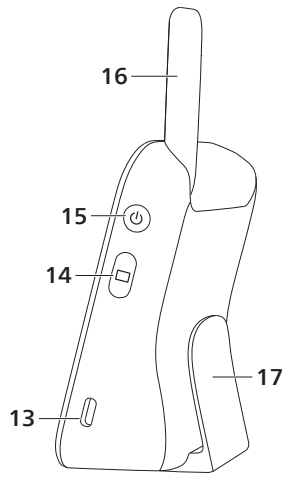
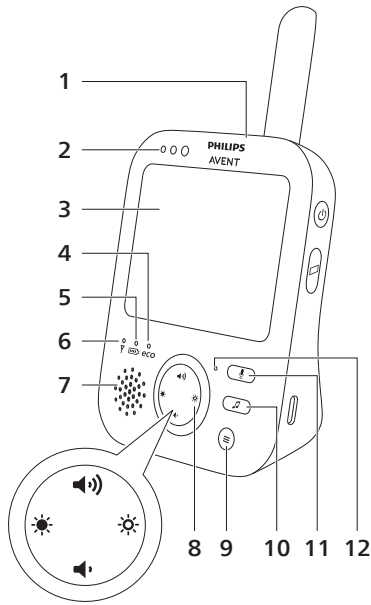

31

# Bevezetés

Köszönjük, hogy Philips terméket vásárolt, és üdvözljük a Philips Avent világában! A Philips Avent által biztosított teljes körű támogatáshoz regisztrálja a termékét a [www.philips.com/welcome](http://www.philips.com/welcome) oldalon.

A Philips Avent videós babaőrző napi huszonnégy óras segítséget nyújt Önnek, és lehetővé teszi, hogy éjjel-nappal szemmel tartsa gyermekét otthona bármely pontjáról. A legújabb digitális technológia révén tisztán hallhatja és láthatja gyermekét. Ezáltal fokozott biztonságérzetet nyújt a szülőnek, mert nem kell időnként benyitnia a baba szobájába, megzavarva ezzel a gyermek alvását.

## Általános leírás

- 1 Szülői egység
- 2 Hangszintjelző fények
- 3 Kijelző
- 4 Eco üzemmód jelzőfénye
- 5 Akkumulátor töltöttségjelző fénye
- 6 Link (Kapcsolat) jelzőfény
- 7 Hangsugárzó
- 8 Vezérlőgomb (menü navigáció/hangerő/fényerő)
- 9 Menü gomb
- 10 Altatási hang gombja
- 11 Beszéd gomb
- 12 Mikrofon
- 13 Hálózati adapter aljzata
- 14 Mode (Üzemmód) gomb
- 15 Be-/kikapcsoló gomb
- 16 Antenna
- 17 Övcsipesz
- 18 Bébi egység
- 19 Fényképezőgép/kamera
- 20 Működésjelző fény
- 21 Altatási hang be-/kikapcsoló gombja
- 22 Éjszakai fény
- 23 Mikrofon
- 24 Éjszakai fény be-/kikapcsoló gombja
- 25 Be-/kikapcsoló gomb
- 26 Antenna
- 27 Hangsugárzó
- 28 Hálózati adapter aljzata
- 29 Hőmérséklet-érzékelő
- 30 Lyukak falra szereléshez
- 31 Adapter (2x)

# Fontos biztonsági tudnivalók

A készülék használata előtt figyelmesen olvassa el a fontos tudnivalókat, és őrizze meg későbbi használatra.

## FIGYELEM!

**Ez a babaórzó segítséget jelent. Nem helyettesíti a megfelelő felelős felnőtt felügyeletet, és nem használható ilyen célokra.**

Soha ne hagyja otthon egyedül a gyermekét. Mindig ügyeljen arra, hogy valaki jelen legyen, és gondoskodjon a babáról, illetve annak igényeiről.

### Nyilatkozat

Kérjük, vegye figyelembe, hogy ezt a babaórzót saját felelősségére használja. A Koninklijke Philips N.V. és leányvállalatai nem felelősek a babaórzó működéséért, illetve azért, ahogyan Ön azt használja, így semmilyen felelősséget nem vállalnak arra vonatkozóan, ahogyan Ön ezt a babaórzót használja.

### Veszély

- Soha ne merítse a babaórzót és az alkatrészeit vízbe vagy más folyadékba. Ne helyezze a készüléket olyan helyre, ahol víz vagy más folyadék cseppenhet vagy fröcskölődhet rá. Soha ne használja a babaórzót nedves helyen vagy víz közelében.
- Soha ne helyezzen semmilyen tárgyat a babaórzó tetejére, és ne is fedje le azt. Gondoskodjon arról, hogy a szellőzőnyílások ne tömődjenek el. Összeszereléskor kövesse a gyártó utasításait.

### Figyelmeztetés

- Hosszú kábel. Fulladásveszély!
- A készülék csatlakoztatása előtt ellenőrizze, hogy a tápegységen feltüntetett feszültségérték megegyezik-e a helyi hálózati feszültséggel.
- A veszélyes helyzetek elkerülése érdekében ne módosítsa, illetve ne vágja el az adapter részeit.
- Csak a mellékelt hálózati adaptert használja.
- Ha az adapter meghibásodott, a kockázatok elkerülése érdekében mindig eredeti típusúra cseréltesse ki.
- A készüléket 8 éven felüli gyermekek, illetve csökkent fizikai, érzékelési vagy szellemi képességekkel rendelkező, vagy a készülék működtetésében járatlan személyek is használhatják, amennyiben ezt felügyelet mellett teszik, illetve ismerik a készülék biztonságos működtetésének módját és az azzal járó veszélyeket. Ne engedje, hogy gyermekek játsszanak a készülékkel. Gyermekek felügyelet nélkül nem tisztíthatják a készüléket, és nem végezhetnek felhasználói karbantartást rajta.
- Tilos a hálózati kábelre rálépni vagy megtörni, különös tekintettel ott, ahol az a csatlakozóaljzatokba és készülékcsatlakozókba illeszkedik, vagy ahol kilép a készülékből.

- Győződjön meg arról, hogy a babaórzót úgy helyezte el, hogy a kábel nem akadályozza az ajtónyíláson vagy a szobaátjárón keresztüli közlekedést. Ha a babaórzót asztalon vagy alacsony szekrényen helyezte el, ne hagyja a hálózati kábelt az asztal vagy a szekrény széle alá lógni. Ügyeljen arra, hogy a kábel ne heverjen a padlón, mert így fennáll annak veszélye, hogy valaki megbotlik benne.
- A csomagolóanyagokat (pl. műanyag zacskó, kartondoboz stb.) tartsa gyermekektől távol, mivel ezek nem játékszerek.
- Az áramütésveszély elkerülése érdekében ne nyissa fel a bébi- és a szülői egység készülékházát.

## **Az akkumulátorok/elemek biztonságos használatának szabályai**

- A terméket csak rendeltetésszerűen használja. A készülék, az akkumulátorok/elemek és a tartozékok használata előtt figyelmesen olvassa el ezeket az információkat, és őrizze meg későbbi használatra. A helytelen használat veszélyekhez vagy súlyos sérülésekhez vezethet. A mellékelt tartozékok termékenként eltérőek lehetnek.
- Csak eredeti Philips tartozékokat és alkatrészeket használjon. Csak leválasztható ASSA 105x-050100 (x = B vagy C vagy E vagy J) sorozatú tápegységet használjon.
- A terméket 0 °C és 40 °C közötti hőmérsékleten töltsé, tárolja és használja.
- Tartsa a terméket és az akkumulátorokat/elemeket távol a tűztől, és ne tegye ki őket közvetlen napfénynek vagy magas hőmérsékletnek.
- Ha a termék rendellenes módon felforrósodik, szokatlan szagot bocsát ki, vagy ha a töltés a szokásosnál sokkal hosszabb ideig tart, akkor ne használja és ne töltsé tovább, hanem forduljon a Philips helyi szaküzletéhez.
- Ne helyezze a terméket és az akkumulátorokat/elemeket mikrohullámú sütőbe vagy indukciós főzőlpra.
- Ne nyissa ki, ne módosítsa, ne szűrje át, ne sértse meg és ne szerelje szét a terméket vagy az akkumulátorokat/elemeket. Ezzel megakadályozhatja, hogy az akkumulátorok/elemek felmelegedjenek, vagy mérgező vagy veszélyes anyagot oldjanak ki. Ne zárja rövidre, ne töltsé túl és ne töltsé az akkumulátorokat/elemeket fordított polaritással.
- Ha az akkumulátorok/elemek sérültek vagy szivárognak, kerülje a bőrrel vagy szemmel való érintkezést. Ha ez mégis megtörténik, azonnal öblítse le bő vízzel, és forduljon orvoshoz.

## Vigyázat!

- Ne helyezze a készüléket hő kibocsátó eszközök, így fűtőtestek, fűtőnyílások, kályhák vagy működésük során hőt termelő készülékek (pl. erősítők) közelébe.
- Ügyeljen arra, hogy a keze száraz legyen az adapterek, csatlakozók és a hálózati kábel használatakor.
- A bébi egységhez, a szülői egységhez és a hálózati adapterhez előírt minden jelölés a bébi egység, a szülői egység és a hálózati adapter alján található.

## Megfelelőségi nyilatkozat

A Philips Consumer Lifestyle B.V. ezennel kijelenti, hogy az SCD881, SCD882, SCD891 és SCD892 készülékek megfelelnek az 2014/53/EU irányelvben foglalt alapvető követelményeknek és egyéb vonatkozó rendelkezéseknek. Az EK-megfelelőségi nyilatkozat teljes szövege online, a [www.philips.com/support](http://www.philips.com/support) weboldalon található.

## Elektromágneses mezők (EMF)

Ez a készülék az elektromágneses terekre érvényes összes vonatkozó szabványnak és előírásnak megfelel.

# Előkészítés a használatra

## Bébiegység

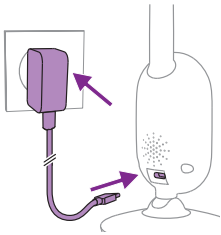

Csatlakoztassa a hálózati adaptert a bébiegységhez, majd csatlakoztassa az adaptert a fali konnektorhoz.

## Szülői egység

A szülői egység energiaellátását a beépített Li-ion akkumulátor biztosítja. A szülői egység töltéséhez kövesse az alábbi lépéseket:

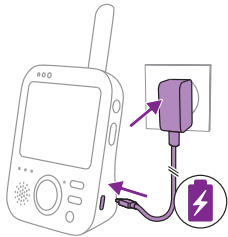

Csatlakoztassa a hálózati adaptert a szülői egységhez, majd csatlakoztassa az adaptert a fali konnektorhoz.

Az akkumulátor jelzőfénye narancssárgára vált, jelezve, hogy a készülék töltése folyamatban van.



Megjegyzés: Miután csatlakoztatta a hálózati adaptert a kikapcsolt szülői egységhez, a kijelző bekapcsol, és megjelenik rajta a töltésjelző ikon, jelezve, hogy a készülék töltése folyamatban van. A kijelző 5 másodperc múlva kikapcsol.



Ha az akkumulátor teljesen feltöltődött, a töltöttségjelzője átvált folyamatos zöld fényre.



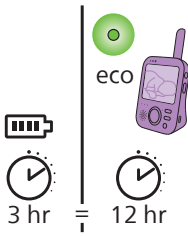

A szülői egység 3 órán át tartó töltése kb. 12 óra vezeték nélküli használatot tesz lehetővé Eco üzemmódban.

Ha a szülői egység töltés közben be van kapcsolva, a töltés körülbelül kétszer annyi időt vesz igénybe.

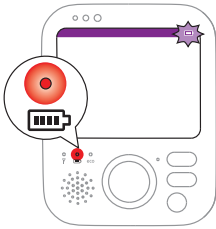

Ha a szülői egység akkumulátora már közel van a lemerüléshez, az akkumulátor töltöttségjelzője piros színre vált, és a szülői egység sípoló hangot ad.

Amikor az akkumulátor teljesen lemerült, és a szülői egység nem csatlakozik a hálózathoz, a szülői egység automatikusan kikapcsol, és megszűnik a kapcsolat a bébi egységgel.

**Megjegyzés:** A beépített akkumulátort nem lehet kivenni a készülékből.

**Megjegyzés:** Az akkumulátor fokozatosan és nagyon lassan akkor is lemerül, ha a szülői egység ki van kapcsolva.

**Tipp:** Ha nem használja a szülői egységet, energiatakarékosság céljából kapcsolja ki.

**Megjegyzés:** Javasoljuk, hogy a szülői egység legyen egész éjjel csatlakoztatva a hálózathoz. Ha a szülői egység akkumulátora lemerül az éjszaka folyamán, a szülői egység sípol, amire a szülő felébredhet.

## Biztonsági frissítések biztosítása

Folyamatosan figyelemmel kísérjük a termékhez használt szoftver biztonságát. Szükség esetén a biztonsági frissítéseket szoftverfrissítéseken keresztül biztosítjuk. Szoftverfrissítéseket is biztosítunk, amelyek hibajavításokat és teljesítménybeli fejlesztéseket kínálnak, illetve új termékfunkciókat vezetnek be. Frissítéseket biztosíthatunk a bébi egység és a szülői egység belső vezérlőprogramjához. A frissítések vezeték nélkül, speciális kábelek vagy eszközök használata nélkül érkeznek a készülékre.

A Philips a termék leszállítását követően legalább két évig biztosítja a szükséges frissítéseket.

# A babaőrző használata

## A szülői egység és a bébiegység összekapcsolása

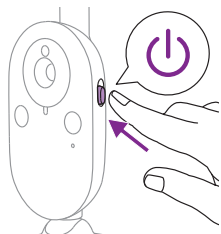

- 1 A bébiegység bekapcsolásához tolja fel a bekapcsoló gombot az ON (bekapcsolt) állásba.

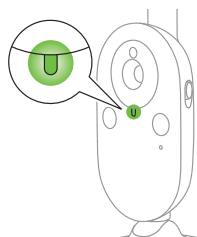

- 2 A bébiegység működésjelzője zöld fényel világít, ha a bébiegység be van kapcsolva.

Megjegyzés: A bébiegység működésjelzője mindig zölden világít, még akkor is, ha nincs kapcsolat a szülői egységgel.

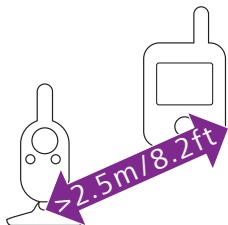

- 3 Az akusztikus gerjedés elkerülése érdekében gondoskodjon arról, hogy a szülői egység és a bébiegység egymástól legalább 2,5 méter távolságra legyen.



- 4 A szülői egység bekapcsolásához tartsa lenyomva 1 másodpercig a szülői egység be-/kikapcsoló gombját.



A képernyő bekapcsol, megjelenik rajta a kapcsolódást jelző kép, és pirosan világítani kezd a kapcsolati jelzőfény. A szülői egység elkezd keresni a bébiegységet.

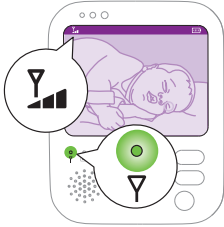

Ha a szülői egység és a bébiegység összekapcsolódott, a kapcsolati jelzőfény zöld színre vált a szülői egységen, és a kijelzőn megjelenik egy vagy több sáv.

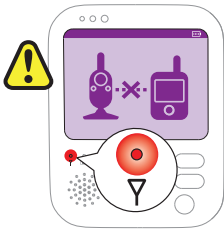

**Megjegyzés:** A szülői egység és a bébiegység közötti kapcsolat létrejötte alig 10 másodpercet vesz igénybe.

Ha a bébiegység ki van kapcsolva, a szülői egység kijelzőjén megjelenik a „hatótávolságon kívül” kép. Ügyeljen, hogy a bébiegység be legyen kapcsolva.

Ha nem jött létre a kapcsolat, a kapcsolati jelzőfény pirosra vált, a szülői egység 20 másodpercenként sípol, és a kijelzőn megjelenik a „hatótávolságon kívül” kép.

## A babaórzó elhelyezése

**Figyelmeztetés:** A bébiegység kábele potenciális fulladásveszélyt jelent. Gondoskodjon róla, hogy a bébiegység és a kábel legalább 1 méter távolságra legyen a gyermekétől. Soha ne tegye a babaórzót a baba ágyába vagy járójába.

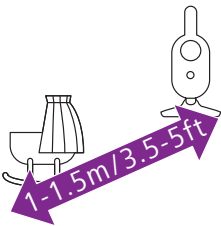

- 1 Az optimális hangérzékelés érdekében gondoskodjon róla, hogy a bébiegység ne legyen 1,5 méternél távolabb a csecsemőtől. A bébiegységnek az esetleges fulladásveszély miatt legalább 1 méteres távolságban kell lennie a gyermekétől.

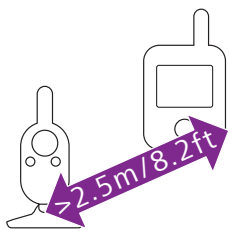

- 2 A szülői egységet a bébiegység hatótávolságán belül helyezze el. Az akusztikus gerjedés elkerülése érdekében ügyeljen arra, hogy a szülői egység legalább 2,5 méterre legyen a bébiegységtől.

Megjegyzés: ha vezeték nélküli telefont, vezeték nélküli videót, Wi-Fi-hálózatot, mikrohullámú sütőt vagy Bluetooth-rendszert használ a 2,4 GHz-en, és interferenciát tapasztal a szülői egységgel vagy a bébiegységgel, vigye távolabb a szülői egységet, amíg az interferencia meg nem szűnik.

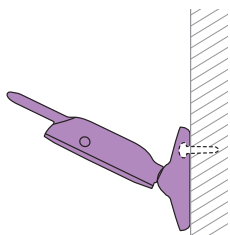

- 3 A bébiegység kétféleképpen helyezhető el:
- a Helyezze a bébiegységet stabil, egyenes és vízszintes felületre.
  - b Szerelje fel a bébiegységet a falra csavarok segítségével.

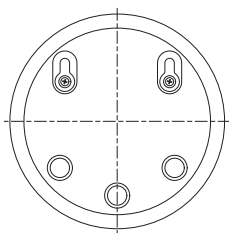

Tipp: A falirögzítéshez való sablon (lásd a „Falirögzítés” című fejezetet) a jelen felhasználói kézikönyv végén található.

Tipp: A mellékelt sablon segítségével jelölje meg a falon a csavarfuratok pontos helyét.

Tipp: Kellően magasra helyezze a bébiegységet, hogy jó rálátása legyen a kiságyra vagy a járókára.

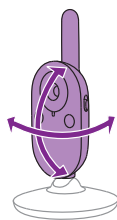

- 4 Úgy helyezze el a bébiegységet, hogy a gyermek a lehető legjobban látszon a képen. A bébiegység elforgatható, és a kívánt helyzetbe állítható.

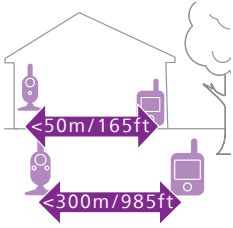

## Működési tartomány

A működési tartomány belső térben max. 50 méter, kültéren pedig 300 méter. A babaórzó működési tartománya a környezettől és az interferenciát okozó tényezőktől függően változik. A nedves anyagok olyan mértékű interferenciát okoznak, hogy a működési tartomány akár 100%-kal is csökkenhet.

Száraz anyagok	Anyagvastagság	Hatótávvesztés
Fa, vakolat, karton, üveg (fém, huzalok és ólom nélkül)	< 30 cm	0-10 %
Tégla, furnérlemez	< 30 cm	5-35 %
Vasbeton	< 30 cm	30-100 %
Fémrácsok vagy -korlátok	< 1 cm	90-100 %
Fém- vagy alumíniumlemezek	< 1 cm	100 %

## Funkciók és beállítások

### Hangerő

A szülői egység hangszórójának hangereje beállítható a kívánt szintre.

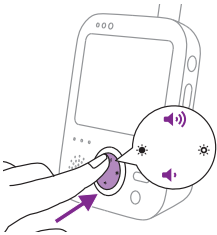

- 1 A hangerő beállításához nyomja meg a vezérlógomb felső vagy alsó részét.



**Tipp:** Gondoskodjon róla, hogy a hangerő beállítása megfeleljen az adott körülményeknek. Ha zajos a környezet, be lehet kapcsolni a rezgő riasztást is.

A kijelzőn megjelenik a hangerősáv, amely a kiválasztott hangerőt mutatja.

**Megjegyzés:** Ha magasra állítja a hangerő szintjét, több energiát fogyaszt a szülői egység.

**Megjegyzés:** Ha a hangerő sávja a legkisebb értéket mutatja, a hangerő el van némítva. A szülői egység állapotosorán egy némítás ikon látható, és a szülői egység csak riasztásokat és videókat fog adni.

## Fényerő

A kijelző és a szülői egység jelzőfényei fényereje beállítható a kívánt szintre.

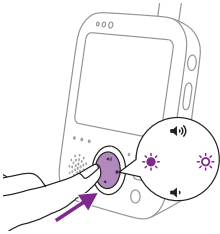

- 1 A fényerő beállításához nyomja meg a vezérlőgomb bal vagy jobb oldalát. Ezzel egyszerre állíthatja a kijelző és a szülői egység jelzőfényei fényerejét.



A képernyőn megjelenik a fényerősáv, amely a kiválasztott fényerőt mutatja. A fényerősávon 5 fényerőszint található.

A kijelző fényerejének 5 fokozata van. A szülői egység jelzőfényei két fényerőszintje van. A fényerősáv legkisebb és második szintjén a jelzőfények halványabban világítanak. A fényerősáv harmadiktól a legmagasabb szintjéig a jelzőfények erősebben világítanak.



Megjegyzés: Ha magasra állítja a fényerőt, több energiát fogyaszt a szülői egység.

## Hangszintjelző fények

A szülői egység folyamatosan figyeli a hangszintet a gyerekszobában, és a szülői egységen a hangszint jelzőfényei tájékoztatják a szülőt, ha hang észlelhető a babaszobában.



Amikor a készülék nem érzékel hangot, a hangszintet jelző fények nem világítanak.



Amikor a bébiegység hangot érzékel, a szülői egységen egy vagy több zöld színű hangszintjelző fény kezd világítani. A világító jelzőfények száma a bébiegység által érzékelt hang erősségétől függ. Minél hangosabban sír a baba, annál több zöld jelzőfény világít.

## Üzem módok

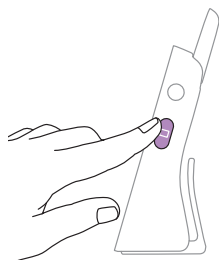

A babaőrző négy különböző üzemmóddal rendelkezik, és a szülő kiválaszthatja, milyen módon szeretné figyelni a gyermeket: Video, Audio, Vox vagy Eco üzemmódban.

Ha be van kapcsolva a bébiegység, a szülői egység oldalán levő üzemmód gomb megnyomásával lehet váltani a 4 különböző üzemmód között. A kijelzőn megjelenik a kiválasztott üzemmód. A kiválasztott üzemmód emellett az állapotsoron is megjelenik. A készülék bekapcsolásakor a legutóbb használt üzemmód lesz aktív.

## Videoüzemmód



A szülői egység oldalán levő üzemmód gomb megnyomásával lehet kiválasztani a Video üzemmódot.



Video üzemmódban a képernyő mindig bekapcsolt állapotban van, hogy a szülő láthassa a gyermekét. Minden hang közvetlenül eljut a szülői egységhez.

**Megjegyzés:** Ha folyamatos hangot szeretne a szülői egységen, az érzékenységet állítsa „nagyon magas” értékre. További információért lásd az Érzékenység című fejezetet.



Ha sír a baba, a hangszintjelző fények elkezdnek zölden világítani. Amikor a készülék nem érzékel hangot, a hangszintjelző fények nem világítanak.

## Audio üzemmód



- 1 A szülői egység oldalán levő üzemmód gomb megnyomásával lehet átkapcsolni Audio üzemmódra.



Audio üzemmódban a szülői egység kijelzője kikapcsol. A kijelző 3 másodperc elteltével teljesen kikapcsol, és az állapotsor eltűnik.

**Megjegyzés: Az állapotsor nem látható, ha a kijelző ki van kapcsolva.**



**Megjegyzés: A kapcsolati jelzőfény jelzi, hogy a szülői egység be van kapcsolva és kapcsolatban van a bēbiegységgel.**

**Megjegyzés: Ha az érzékenységi szint nem „nagyon magas” értékre van állítva, a halk hangokat a készülék elnémítja.**

**Megjegyzés: Ha folyamatos hangot szeretne a szülői egységen, az érzékenységet állítsa „nagyon magas” értékre. További információkért lásd az Érzékenység című fejezetet.**

Minden hang folyamatosan eljut a szülői egységhez. Ha a baba felsír, a szülői egység kijelzője még mindig kikapcsolt helyzetben marad, de a hangszintjelző fények elkezdnek zölden világítani, és a bēbiegység által észlelt hang eljut a szülői egységhez. Amikor a készülék nem érzékel hangot, a hangszintjelző fények nem világítanak.



## Vox üzemmód



- 1 A szülői egység oldalán levő üzemmód gomb megnyomásával lehet átkapcsolni Vox üzemmódra.

Megjegyzés: A kiválasztott üzemmód megjelenik az állapotsorban, ha a kijelző be van kapcsolva. Az állapotsor nem látható, ha a kijelző ki van kapcsolva.



Vox üzemmódban a szülői egység kijelzője és a hang kikapcsol, ha a készülék 20 másodpercig nem észlel hangot.



Ha a bébiegység hangot érzékel, a szülői egység kijelzője és a hang azonnal bekapcsol. A hang eljut a szülői egységhez, és a hangszintjelző fények elkezdnek zölden világítani. Amikor a készülék nem érzékel hangot, a hangszintjelző fények nem világítanak.

Megjegyzés: Az érzékenységi szint beállításával lehet meghatározni azt a legkisebb hangszintet, amelynél a hang és a kijelző bekapcsol.

## Eco üzemmód



- 1 A szülői egység oldalán levő üzemmód gomb megnyomásával lehet átkapcsolni Eco üzemmódra.

Megjegyzés: A kiválasztott üzemmód látható lesz az állapotsorban, ha a kijelző be van kapcsolva. Az állapotsor nem látható, ha a kijelző ki van kapcsolva.

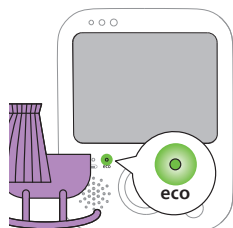

Eco üzemmódban a szülői egység kijelzője és a hang kikapcsol, ha a készülék 20 másodpercig nem észlel hangot. Az Eco jelzőfény elkezdi zölden világítani, amikor az Eco üzemmód bekapcsol. Eco üzemmódban a kijelző és a hangátvitel kikapcsol.



Ha a bÉbiegysÉg hangot ÉrzÉkel, a szŐlŐi egysÉg kijelzŐje És a hang azonnal bekapcsol. A hang eljut a szŐlŐi egysÉghez, És a hangszintjelzŐ fÉnyek elkezdnek zŐlden vilÁgítani. Amikor a kÉszŐlÉk nem ÉrzÉkel hangot, a hangszintjelzŐ fÉnyek nem vilÁgítanak.

Megjegyzés: Az ÉrzÉkenysÉgi szint beÁllításával lehet meghatározni azt a legkisebb hangszintet, amelynÉl a hang És a kijelzŐ bekapcsol.

## Éjszakai fÉny

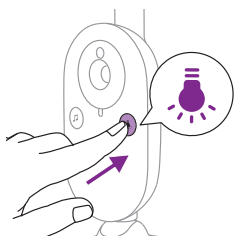

- 1 Az Éjszakai fÉny funkciÓ bekapcsolásához nyomja meg a bÉbiegysÉgen az Éjszakai fÉny be-/kikapcsolÓ gombjÁt.

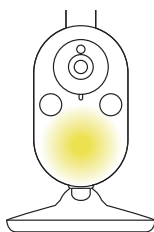

BekapcsolÓdik az Éjszakai fÉny a bÉbiegysÉgen.

Megjegyzés: Az Éjszakai fÉny a szŐlŐi egysÉgrŐl nem szabályozható. Az Éjszakai fÉnyt csak a bÉbiegysÉgen lehet be- És kikapcsolni.

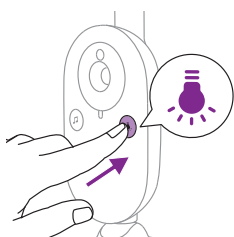

- 2 A Éjszakai fÉny kikapcsolásához nyomja meg ismét az Éjszakai fÉny be-/kikapcsolÓ gombjÁt.

# Altatási hangok

Az altatási hang funkciót a szülői egységről vagy a bébiegységről aktiválhatja.

Ha a szülői egységen szeretné bekapcsolni az altatási hang funkciót, kövesse az alábbi útmutatót.

## Az altatási hang kiválasztása

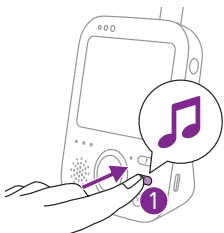

- 1 Az altatási hangok menüjének megnyitásához nyomja meg a szülői egység altatási hang gombját.

Megjegyzés: Ha az altatási hang menü nyitva van, és megnyomja az altatási hang gombot, akkor a menü bezáródik.

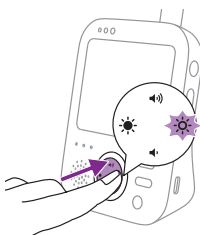

- 2 A vezérlőgomb jobb szélének megnyomásával léphet be az altatási hangok listájába.

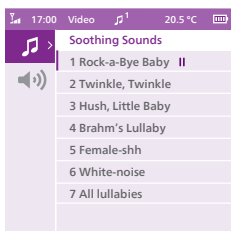

- 3 Az altatási hangok listájának görgetéséhez nyomja meg a vezérlőgomb felső vagy alsó részét.

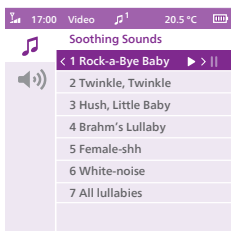

- 4 Az adott altatási hang lejátszásához nyomja meg a vezérlőgomb jobb szélét. A vezérlőgomb jobb szélének újbóli megnyomásával leállíthatja az altatási hang lejátszását.
- 5 A szülői egységen az állapotsor mutatja a játszott és ismételt altatási hangok számát.



A bÉbiegység elkezdji lejÁtszani az altatÁsi hangot, és folyamatosan ismÉtli azt kÖrÖlbelÖl 15 percen Át.

**Tipp:** Az Összes rendelkezésre álló altatÓdal ismÉtléséhez vÁlassza a listÁn az Összes altatÓdal lehetőséget.

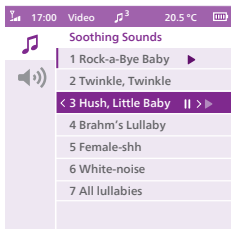

- 6 Ha mÁsik altatÁsi hangot szeretne kivÁlasztani, gÖrgessen fel vagy le a vezÉrlÖgombbal, és vÁlasszon egy mÁsik hangot a listÁból. A vezÉrlÖgomb jobb szÉlének megnyomÁsÁval indÍthatja el a kijelölt altatÁsi hang lejÁtszÁsÁt.
- 7 Az altatÁsi hang kikapcsolÁsÁhoz nyomja meg a szÖlői egység altatÁsi hang gombjÁt. A vezÉrlÖgomb jobb szÉlének űjbÖli megnyomÁsÁval leÁllÍthatja az altatÁsi hang lejÁtszÁsÁt.

## Az altatÁsi hang erÖssége

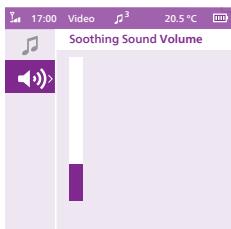

- 1 Az altatÁsi hang menŐ hangerÖ-beÁllÍtÁsainak kivÁlasztÁsÁhoz nyomja meg az altatÁsi hang gombot, majd a vezÉrlÖgomb alsÓ rÉszét. A vezÉrlÖgomb jobb szÉlének megnyomÁsÁval juthat el az altatÁsi hang hangerÖszintjéhez.

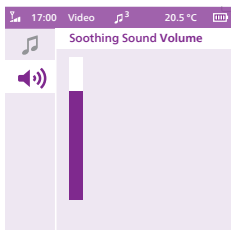

- 2 A hangerÖ beÁllÍtÁsÁhoz nyomja meg a vezÉrlÖgomb felsŐ vagy alsÓ rÉszét.

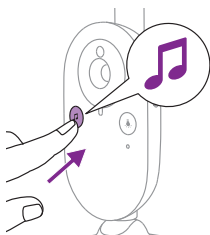

Ha a bÉbiegységrŐl szeretné bekapcsolni az altatÁsi hang funkciót, nyomja meg a bÉbiegységen az altatÁsi hang be-/kikapcsolÓ gombjÁt.



A bébiegység elkezd lejátszani a szülői egységen utoljára kiválasztott altatási hangot, és folyamatosan ismétli azt körülbelül 15 percen át. Ha le szeretné állítani az altatási hangot a bébiegységen, nyomja meg a bébiegységen az altatási hang be-/kikapcsoló gombját.

## Beszéd

A szülői egység beszéd gombja segítségével beszélhet a gyermekéhez.



- 1 Nyomja meg és tartsa lenyomva a szülői egység beszéd gombját.
- 2 Beszéljen érthetően a szülői egység elülső oldalán lévő mikrofonba kb. 15–30 cm távolságról.

Ameddig lenyomva tartja a beszéd gombot, nyílt hangkapcsolat áll fenn a bébiegységgel. A szülői egység kijelzőjén megjelenik a beszéd ikon, jelezve az aktív kapcsolatot.

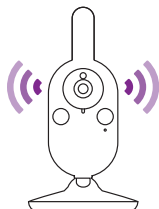

- 3 A beszéd befejezése után engedje fel a beszéd gombot.

Megjegyzés: Amíg a beszéd gomb le van nyomva, a szülői egység nem tudja fogadni a bébiegységtől érkező hangot, és az altatási hang lejátszása is szünetel. Ha az altatási hang be van kapcsolva, a beszéd gomb felengedése után folytatódik a lejátszás.

## Menüfunkciók

A következő részekben ismertetett összes funkció a szülői egység menüjén keresztül használható.

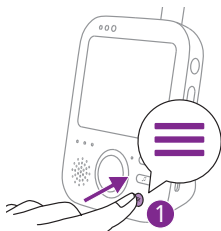

- 1 A menübe való belépéshez nyomja meg a menü gombot.

Megjegyzés: A menügomb ismételt megnyomásával léphet ki a menüből.

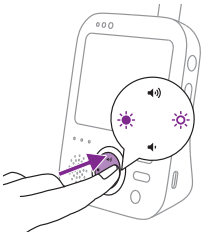

- 2 A vezérlőgombbal navigálhat a menüben. A kiválasztott menüelem lila színnel kiemelve jelenik meg.

Megjegyzés: Ha valamelyik almenüben van, és váltani szeretne a menüfunkciók között, nyomja meg a vezérlőgomb bal oldali szélét a főmenübe való visszalépéshez.

- 3 A vezérlőgomb alsó vagy felső részének megnyomásával lépkedhet végig a menüpontokon.

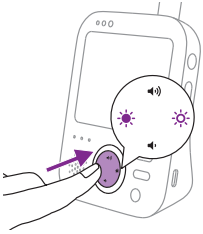

Ha a menüben navigál, és nem kíván menteni semmilyen változtatást, akkor nyomja meg a menü gombot. Ezzel a beállítások megváltoztatása nélkül kilép a menüből.

Megjegyzés: Ha a menüben van, de egyik gombot sem nyomja meg több mint 5 másodpercig, a rendszer kilép a menüből, a megváltoztatott beállítások mentése nélkül.

## Nagyítás

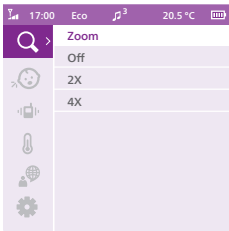

- 1 A vezérlőgomb jobb oldalának megnyomásával léphet be a nagyítás menübe.

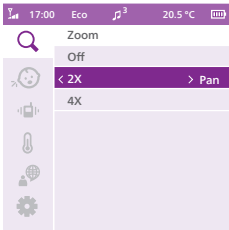

- 2 A nagyítás funkció kiválasztásához nyomja meg a vezérlőgomb alsó részét.

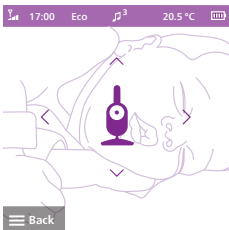

- 3 A videokép beállításához nyomja meg a vezérlőgomb jobb szélét. A szülői egység kijelzőjén megjelenő képet a vezérlőgomb alsó/felső/ jobb/bal szélének megnyomásával lehet kiválasztani.
- 4 Az új beállítás mentéséhez nyomja meg a menü gombot. 5 másodperc múlva automatikusan megtörténik a kép mentése.
- 5 Ha kicsinyíteni szeretné a képet a szülői egységen, lépjen be a nagyítás menübe, és kapcsolja ki a nagyítási funkciót.

## Érzékenység

A bébiégység érzékenységi szintje határozza meg, hogy mit fog hallani a szülői egységen keresztül. Ha az érzékenység magas értékre van állítva, sok hangot lehet hallani, a halk háttérzajokat is beleértve. Amikor az érzékenységi szint alacsonyra van állítva, csak a hangosabb hangokat fogja hallani.

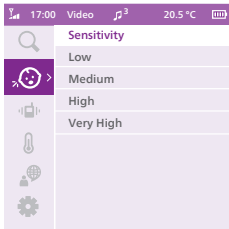

- 1 Az érzékenységi szintek megjelenítéséhez nyomja meg a vezérlőgomb jobb szélét.

Megjegyzés: A vezérlőgomb bal szélének ismételt megnyomásával léphet ki a menüből.

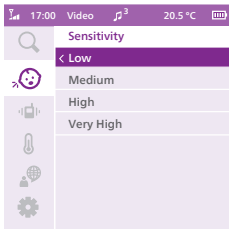

- 2 A vezérlőgomb alsó vagy felső részének megnyomásával választhatja ki a kívánt érzékenységi szintet.

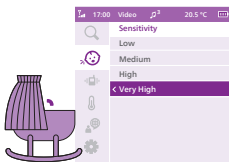

Ha a baba csak halk hangokat ad ki, a bébiégység érzékenységét magas szintre kell állítani a szülői egységen.

Minél hangosabb a baba hangja, annál alacsonyabbra állítható az érzékenység a szülői egységen.

Megjegyzés: Audio és Video üzemmódban folyamatos a hang, ha az érzékenységi szint „nagyon magas” értékre van állítva. Ellenkező esetben a halk hangok le lesznek némítva.

Tipp: Az érzékenységi szintet be lehet úgy állítani, hogy mindig lehessen hallani a csecsemőt, és más hangok ne okozzan zavaró hatást. Ha túl nagy a háttérzaj, állítsa alacsonyabbra az érzékenységet, hogy ezek a hangok ne hallatsszanak a szülői egységen keresztül.

- 3 Az új beállítások mentéséhez és a főmenübe való visszatéréshez nyomja meg a vezérlőgomb bal szélét.



## Rezgés

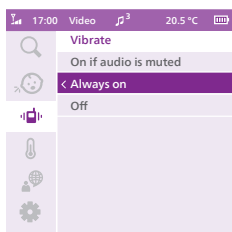
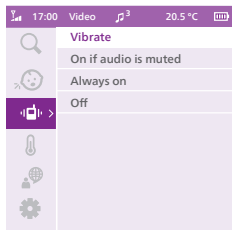

1 A vezérlőgomb jobb szélének megnyomásával juthat el a rezgés beállítási lehetőségeihez.

2 Három rezgési beállítás közül lehet választani:

- a „Bekapcsol, ha a hang el van némítva”: Ha a hangerő a legkisebb értékre (némítás) van állítva, a szülői egység rezegni fog, amikor a bébi egység olyan hangot észlel, amely meghaladja az érzékenységi küszöböt.
- b „Mindig bekapcsolva”: A szülői egység mindig rezegni fog, ha a bébi egység olyan hangot észlel, amely meghaladja az érzékenységi küszöböt.
- c „Kikapcsolva”: A szülői egység semmikor nem rezeg.

Ha a rezgés be van kapcsolva, a szülői egység rezegni fog, amikor a kisbaba sír vagy hangot ad, a kiválasztott érzékenységnek megfelelően. A szülői egység akkor is rezeg, ha a hőmérsékleti riasztás be van kapcsolva, és a hőfok eléri a legnagyobb vagy legkisebb értéket, vagy amikor a szülői egység és a bébi egység közti kapcsolat megszakad.



3 Az új beállítások mentéséhez és a főmenübe való visszatéréshez nyomja meg a vezérlőgomb bal szélét.



## Hőmérséklet

A hőmérséklet-érzékelő lehetővé teszi a babaszoba hőmérsékletének figyelését.

Megjegyzés: A szülői egységen az állapotsorban látható a gyerekszoba aktuális hőmérséklete.

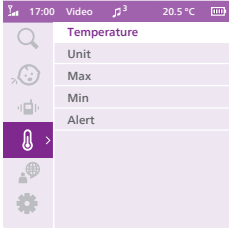

- 1 A vezérlőgomb jobb szélének megnyomásával juthat el a hőmérséklet beállítási lehetőségeihez.

Tipp: A hőmérséklet mértékegységét a mértékegység beállításának kiválasztásával átállíthatja C-ről (Celsius) F-re (Fahrenheit).

Tipp: Ügyeljen rá, hogy a hőmérséklet-érzékelőt ne helyezze olyan dolgok közelébe, amelyek befolyásolhatják a pontos mérést – ilyenek lehetnek például a fűtőtestek, a légkondicionálók beltéri egységei, a ventilátorok vagy az ablakok.

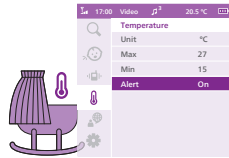

- 2 A hőmérséklet menüben lehetőség van hőfokriasztás be- és kikapcsolására.

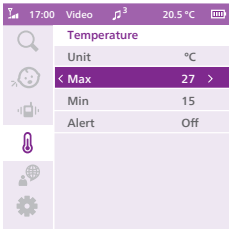

- 3 A riasztás lehetőség kiválasztásával kapcsolhatja be a riasztást. A hőfokriasztás legnagyobb és legkisebb értékének módosításához válassz ki a kívánt hőfokot a „max” és a „min” alatt a hőmérséklet menüben.

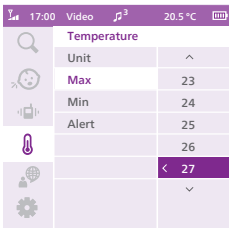

- 4 Az új beállítások mentéséhez és a főmenübe való visszatéréshez nyomja meg a vezérlőgomb bal szélét.

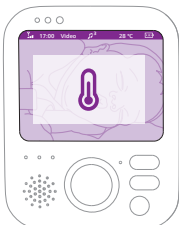

- 5 A szülői egység riasztást jelez, ha a kiválasztott vagy egy azt meghaladó hőfokértékeket mér a rendszer.

## Nyelv

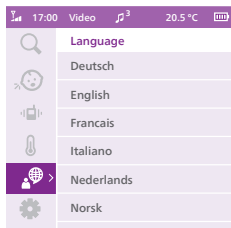

- 1 A választható nyelvek listájának megnyitásához nyomja meg a vezérlőgomb jobb szélét.
- 2 A vezérlőgomb alsó vagy felső részének megnyomásával kiválaszthatja a kívánt nyelvet.

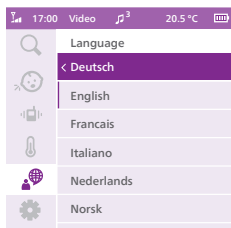

- 3 Az új beállítások mentéséhez és a főmenübe való visszatéréshez nyomja meg a vezérlőgomb bal szélét.

## Beállítás

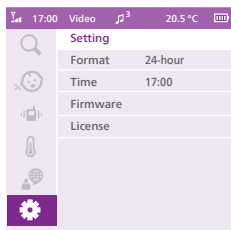

A vezérlőgomb jobb oldalának megnyomásával léphet be a beállítási menübe.

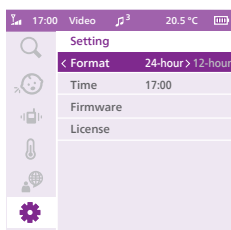

Módosíthatja a babaőrző időformátumát és időbeállítását.

- 1 A vezérlőgomb jobb oldalának megnyomásával léphet be az Időformátum menüpontba.
- 2 A vezérlőgomb jobb oldalának ismételt megnyomásával 24 órásról 12 órára módosíthatja az időformátumot.

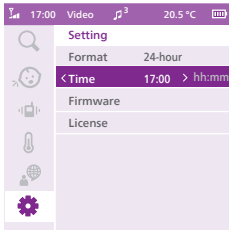

Az idő beállításához lépjen be az Időbeállítás menüpontba a vezérlőgomb jobb oldalának megnyomásával.

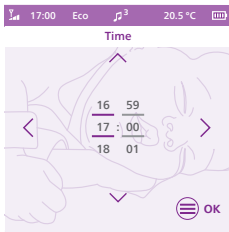

- 1 A vezérlőgomb bal oldali részét megnyomva beállíthatja az órát, a gomb jobb oldali részének megnyomásával pedig a percet. Az idő kiválasztásához nyomja meg a vezérlőgomb felső vagy alsó részét.
- 2 Az újonnan beállított idő mentéséhez és a főmenübe való visszatéréshez nyomja meg a menü gombot.

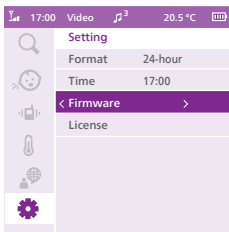

Ellenőrizheti a szülői egység és a bébiegység firmware-verzióját.

- 1 A vezérlőgomb jobb szélének megnyomásával lépjen be a Firmware-verzió menüpontba.



- 2 A kijelzőn a szülői egység és a bébiegység firmware-verziója látható. A termék készülékszoftvere (firmware) frissíthető, hogy javítani lehessen a kritikus hibákat. Az ügyfélélmény fokozás érdekében rendszeresen ellenőrizze az interneten, hogy van-e újabb verzió. Keresse meg a legújabb firmware-t a [www.philips.com/support](http://www.philips.com/support) weboldalon.

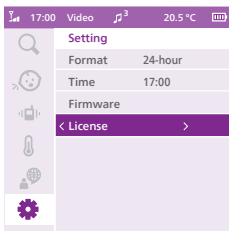

Ellenőrizheti a babaőrző szoftverlicencét.

- 1 A vezérlőgomb jobb oldalának megnyomásával léphet be a Licenc menüpontba.

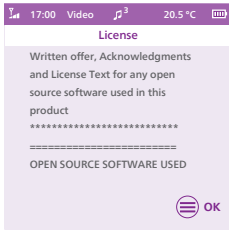

2 A kijelzőn ekkor megjelennek a babaőrző licencadatai.

## Övcsipesz

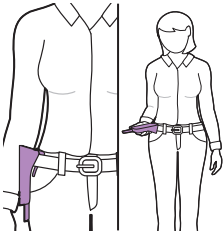

Könnyen magával viheti a szülői egységet a házon belül, illetve azon kívül is, ha az övcsipeszsel az övére vagy ruhája övrészére erősíti. Így akkor is figyelemmel kísérheti a baba tevékenységét, amikor nem tartózkodik vele folyamatosan egy helyiségben.

Megjegyzés: Mivel a kijelző ilyenkor fejjel lefelé áll, csak fel kell emelnie a szülői egységet, hogy lássa a képernyőn a gyermekét.

## Tisztítás és karbantartás

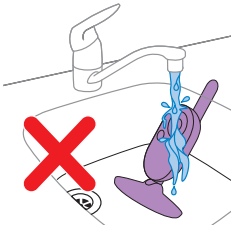

**Figyelmeztetés:** Ne merítse a szülői egységet, a bébiegységet vagy az adaptert vízbe, és ne tisztítsa vízcsap alatt sem őket.



**Figyelmeztetés:** Ne használjon sem tisztítósprayt, sem folyékony tisztítószert.

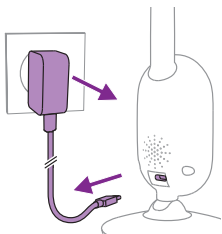

- 1** Kapcsolja ki a bÉbiegysÉget, hÚzza ki a hÁlÓzati adaptert a bÉbiegysÉgből, És hÚzza ki a hÁlÓzati adaptert a fali aljzatból.



- 2** A bÉbiegysÉget szÁraz ruhÁval tisztítsa.

Megjegyzés: A kamera mŐkŐdésÉt befolyÁsolhatja, ha a bÉbiegysÉg lencsÉjén ujjlenyomat vagy szennyezŐdés talÁlható. Ne érintse meg az objektívét az ujjÁval.

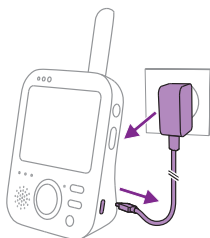

- 3** Kapcsolja ki a szŐlői egysÉget, hÚzza ki a hÁlÓzati adaptert a szŐlői egysÉgből, majd hÚzza ki a hÁlÓzati adaptert a fali aljzatból.

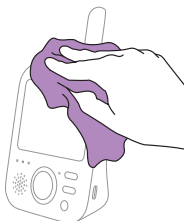

- 4** Tisztítsa meg szÁraz ruhÁval a szŐlői egysÉget.

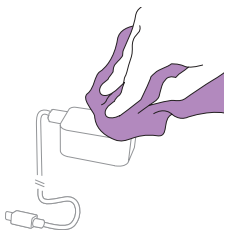

- 5** Az adaptereket szÁraz ruhÁval tisztítsa.

## Tárolás

Ha hosszabb ideig nem használja a babaórzót, hűvös, száraz helyen tárolja a szülői egységet, a bébiegységet és az adaptereket.

## Tartozékok rendelése

Ha tartozékot vagy pótalkatrészt szeretne vásárolni, látogasson el a [www.philips.com/parts-and-accessories](http://www.philips.com/parts-and-accessories) weboldalra, vagy forduljon Philips márkakereskedőjéhez. Fordulhat az országában működő Philips-vevőszolgálathoz is (az elérhetőségi információkat megtalálja a nemzetközi garancialevélen).

## Újrahasznosítás



Ez a szimbólum azt jelenti, hogy az elektromos készülékeket és akkumulátorokat nem szabad háztartási hulladékként kezelni. Tartsa be az elektromos készülékek és akkumulátorok külön történő gyűjtésére vonatkozó országos előírásokat.

## Környezetvédelemmel kapcsolatos tudnivalók

A termék csomagolása nem tartalmaz felesleges csomagolóanyagot. Arra törekedtünk, hogy a csomagolás könnyen szétválasztható legyen két anyagra: kartonra (doboz) és polietilénre (zacskók, habszivacs védőlap).

## A beépített akkumulátor eltávolítása

A beépített akkumulátort csak képzett szakember szerelheti ki a termék hulladékba helyezése előtt. Az akkumulátor eltávolítása előtt ellenőrizze, hogy a készülék hálózati kábele ki van-e húzva a fali aljzatból, és hogy az akkumulátor teljesen lemerült-e.

Megjegyzés: Legyen óvatos, amikor szerszámot használ a készülék felnyitásához, és akkor is, amikor kidobja az akkumulátort.

Megjegyzés: Az akkumulátorok/elemek érintésekor a keze, a termék és az akkumulátorok/elemek legyenek szárazak.

Megjegyzés: Az akkumulátorok/elemek véletlen rövidre zárásának elkerülése érdekében az eltávolításuk után ne érintse az érintkezőket fémtárgyakhoz (pl. pénzérme, hajtű, gyűrű). Ne tekerje az elemeket/akkumulátorokat alufóliába. Leselejtezés előtt ragassza le az akkumulátorok/elemek érintkezőit ragasztószalaggal, és ne tegye az akkumulátorokat/elemeket műanyag zacskóba.

Elkészítés:

- 1 Távolítsa el a szülői egység alján található 2 gumitalpat.
- 2 Távolítsa el a szülői egység alján látható 2 csavart.
- 3 Távolítsa el az energiafogyasztási címke melletti 2 csavarokat, oldja ki az övcspeszt, és nyissa ki az akkumulátortartó rekeszt a fedele eltolásával.
- 4 Húzza ki az akkumulátor vezetékét (fekete-fehér-piros vezeték).
- 5 Vegye ki az akkumulátort.

Ha az Ön országában nincs gyűjtő/újrahasznosító rendszer az elektronikus termékek számára, védheti a környezetet, ha a termék ártalmatlanítását megelőzően gondoskodik az akkumulátor/elem eltávolításáról és újrahasznosításáról.

## Támogatás

Terméktámogatási információkért látogasson el a következő weboldalra:  
[www.philips.com/support](http://www.philips.com/support).

# Gyakran ismétlődő kérdések

Ez a fejezet részletesen foglalkozik a készülékkel kapcsolatban leggyakrabban felmerülő problémákkal. Ha nem tudja elhárítani a hibát az alábbi útmutató segítségével, látogasson el a [www.philips.com/support](http://www.philips.com/support) weboldalra, ahol megtekintheti a gyakori kérdéseket, vagy forduljon az adott országban működő ügyfélszolgálathoz.

## AZ EGYSÉGEK HASZNÁLATA ÉS CSATLAKOZTATÁSA

### Kérdés

### Válasz

Miért nem kezd világítani a bébiegység működésjelző fénye a bekapcsolást követően?

Előfordulhat, hogy az adapter nem megfelelően van csatlakoztatva. Csatlakoztassa a bébiegységet az adapterhez, és dugja be az adaptert a hálózati aljzatba. Azután tolja fel a be-/kikapcsoló gombot ON állásba, hogy létrejöjjön a kapcsolat a szülői egységgel.

Miért nem kezdődik el a szülői egység töltése, ha csatlakoztatom a fali aljzathoz?

Előfordulhat, hogy az adapter nem megfelelően van csatlakoztatva. Ellenőrizze, hogy megfelelően van-e csatlakoztatva az adapter a fali aljzathoz.

Lehet, hogy a szülői egység teljesen fel van töltve. Az akkumulátor töltöttségjelző fénye zöldre vált, ha az akkumulátor teljesen feltöltődött, és a készülék csatlakoztatva van az elektromos hálózathoz.

Miért nem tölt a bébiegység, ha csatlakoztatom a fali aljzathoz?

A bébiegység nem rendelkezik töltési funkcióval, és csak akkor működik, ha csatlakoztatva van az elektromos hálózathoz.

Miért nem tudok kapcsolatot létesíteni? Miért szűnik meg a kapcsolat időről-időre? Miért lép fel hanginterferencia?

A bébiegység és a szülői egység valószínűleg közel van a működési tartomány külső határához, vagy interferencia lép fel más 2,4 GHz-es vezeték nélküli eszközökkel. Próbáljon ki egy másik helyet, csökkentse az egységek közötti távolságot, vagy kapcsolja ki az egyéb 2,4 GHz-es vezeték nélküli eszközöket (laptopok, mobiltelefonok, mikrohullámú sütők stb.). Az egységek közti kapcsolatnak 10 másodpercen belül helyre kell állnia.

Ha nincs jel, a szülői egység 20 másodpercenként sípol.

Lehetséges, hogy a szülői egység és a bébiegység túl közel van egymáshoz; legyen közöttük legalább 2,5 méter távolság, hogy ne léphessen fel interferencia.

Mi történik áramszünet esetén?

Mivel a szülői egység tölthető akkumulátorral rendelkezik, a szülői egység működőképes marad, amennyiben az akkumulátor kellőképpen fel van töltve. Ellenben a bébiegység nem fog működni, mivel nem rendelkezik akkumulátorral, és csak hálózatról képes üzemelni. A szülői egység sípolással jelzi, ha megszakadt a kapcsolata a bébiegységgel. Átmenetileg csatlakoztathatja a bébiegységet egy külső akkumulátorhoz a hálózati áramszünet idejére. Amikor a hálózati áramellátás visszaáll, akkor pedig újra csatlakoztathatja a bébiegységet az elektromos hálózathoz.



## AZ EGYSÉGEK HASZNÁLATA ÉS CSATLAKOZTATÁSA

---

Miért tarthat a szülői egység töltése 3 óránál tovább?

Előfordulhat, hogy a szülői egység töltés közben be van kapcsolva. A töltési idő csökkentése érdekében töltés közben kapcsolja ki a szülői egységet. Ha a szülői egység kijelzője folyamatosan be van kapcsolva, a szülői egység töltése több időt vesz igénybe.

Lehetséges, hogy a hőmérséklet meghaladta a töltési tűrészhatárt, ami biztonságvédelmi mechanizmusként megszakíthatta a töltőáramkört. A töltés folytatásához helyezze a töltőállomást távolabb a hőt kibocsátó eszközöktől, pl. fűtőtest, fűtőnyílás, kályha vagy működése során hőt termelő készülék (pl. erősítő).

Miért kell legalább 1 méterre elhelyezni a babától a bébiegységet és annak vezetékét?

A vezeték okozta fulladás megelőzése érdekében mindig ügyeljen arra, hogy a bébiegység és a kábel legalább 1 méter távolságra legyen a gyermekétől.

Miben különböznek a szülői egység különféle használati üzemmódjai: a Video, az Audio, a Vox és az Eco?

Az alábbi listában megtekintheti a babaőrző különböző üzemmódjainak leírását.

\* Video üzemmód: a szülői egység kijelzője mindig be van kapcsolva. Ha az érzékenységi szint „nagyon magas” értékre van állítva, akkor folyamatos a hang. Ellenkező esetben a halk hangok le lesznek némítva.

\* Audio üzemmód: csak a hang van bekapcsolva. Audio üzemmódban a szülői egység kijelzője kikapcsol. A kapcsolati jelzőfény jelzi, hogy a szülői egység be van kapcsolva és kapcsolatban van a bébiegységgel. Ha a bébiegységtől hang érkezik, a szülői egységen a kijelző felett a hangszintjelző fény elkezd zölden világítani. Mindenfajta normál kommunikáció lehetséges a bébiegységgel a beszéd, az altatási hang, a menü és az érzékenység gomb segítségével.

\* Vox üzemmód: A szülői egység kijelzője és a hang kikapcsol, ha a készülék 20 másodpercig nem észlel hangot (vagy a beállított érzékenységi szintet meghaladó, elegendő hangot). Ha a baba felsír, és a hangerő meghaladja az érzékenységi küszöbértéket, a kijelző és a hang is azonnal bekapcsol. Amikor a hangerő a küszöbérték alá csökken, a kijelző még 20 másodpercig bekapcsolva marad. Ha valamelyik vezérlőgombot (fényerő vagy hangerő) megnyomják, a készülék kijelzőjén körülbelül 5 másodpercig látható lesz a kép. Az altatási hang menü is elérhető.

\* Eco üzemmód: Ha a készülék 20 másodpercig nem észlel hangot, a szülői egység kijelzője és a hang kikapcsol. Az Eco üzemmód csökkenti az áramfogyasztást a csendes időszakokban, de a babával való kapcsolat megmarad. Eco üzemmódban az Eco LED jelzőfény zölden világít, és a készülék másféle kapcsolati módban üzemel. Eco üzemmódban a szülői egység 2 másodpercenkénti pingeléssel ellenőrzi a kapcsolatot a bébiegységgel, és nem folyamatos rádiófrekvenciás kapcsolatot tart fenn. Ez is hozzájárul a babaőrző kisebb energiafogyasztásához az Eco üzemmódban.

## AZ EGYSÉGEK HASZNÁLATA ÉS CSATLAKOZTATÁSA

---

A szülői egység nem reagál, mit tegyek?

A szülői egység visszaállításához körülbelül 1 másodpercig egyszerre tartsa nyomva a be-/kikapcsoló gombot és a „navigáció le” gombot. Ekkor a szülői egység kikapcsol. Ezután nyomja meg újra a be-/kikapcsoló gombot, hogy visszakapcsolja a szülői egységet. A szülői egység memóriájában tárolt speciális felhasználói információk, például az idő, a használati üzemmód, a fényerő-beállítások, a hangerő, a kiválasztott altatási hang, a nagyítás és a rezgési beállítások nem vesznek el.

---

## A SZÜLŐI EGYSÉGEN MEGJELENŐ JELZÉSEK

---

### Kérdés

### Válasz

Az akkumulátor LED-jelzőfénye a szülői egységen pirosra vált. Mit kell tennem?

Az akkumulátor töltöttségi szintje alacsony. Ha nem csatlakoztatja a szülői egységet az elektromos hálózatra, amikor az akkumulátor LED-jelzőfénye piros színre vált és sípolni kezd, akkor az egység körülbelül 60 perc múlva kikapcsol.

---

Kapcsoljon alacsonyabb fényerőre és/vagy hangerőre az akkumulátor áramfelvételének csökkentése érdekében, és csatlakoztassa a szülői egységet a hálózathoz a hálózati adapterrel. (lásd az „Előkészítés a használatra” című fejezetet).

---

Miért sípol a szülői egység?

A babaórzó speciális sípolással jelzi, hogy mi a probléma.

---

1 sípolás: a szülői egység ki van kapcsolva.

---

1 sípolás 10 másodpercenként az első 3 percben, majd ezután percenként: a szülői egység akkumulátorának töltöttsége alacsony.

---

1 sípolás 20 másodpercenként: megszakadt a kapcsolat a bébiegység és a szülői egység között, a szülői egység kijelzőjén látható a kapcsolat ikonja, és a kapcsolat csatlakoztatása gomb piros színű.

---

1 sípolás 30 másodpercenként: a babaszoba hőmérséklete kívül esik a felhasználó által megadott tartományon. A szülői egység kijelzőjén megjelenik a hőmérséklet ikon.

---

Milyen állapotot jelentenek az akkumulátor LED-jelzőfényének különböző színei (zöld, narancs, piros), illetve ha a LED nem világít?

Ha a szülői egység a hálózati tápellátáshoz van csatlakoztatva, az akkumulátor töltöttségjelzőjének színe az alábbiakat jelenti:

- \* Zöld: az akkumulátor fel van töltve.
  - \* Narancs: az akkumulátor töltése folyamatban.
- 

Ha a szülői egység nincs csatlakoztatva a hálózati tápellátáshoz, az akkumulátor töltöttségjelzőjének színe az alábbiakat jelenti:

- \* Piros: az akkumulátor majdnem teljesen lemerült (< 10%)
  - \* A LED nem világít: a szülői egység nincs a hálózathoz csatlakoztatva.
-

## ZAJ/HANG

### Kérdés

Miért ad ki éles hangot a szülői egység és/vagy a bébiegység?

### Válasz

Előfordulhat, hogy túl közel van egymáshoz a bébiegység és a szülői egység. Gondoskodjon arról, hogy a szülői egység és a bébiegység legalább 2,5 méter távolságra legyen egymástól.

A szülői egység hangereje esetleg túl nagy. Csökkentse a szülői egység hangerejét.

A szülői egység sípolásának okait megtekintheti a „Miért sípol a szülői egység?” kérdésre adott válaszban.

Hogyan lehet elnémítani a hangot?

A vezérlógomb alsó részének megnyomásával némítható el a készülék. Ha a kijelzőn a hangerő sávja teljesen üres, akkor a hangerő el van némítva.

Miért nem hallatszik semmiféle hang a készüléken? Miért nem hallok, ha sír a baba? Miért csak a hangok egy része jön át?

Lehet, hogy túl alacsonyra állította a szülői egység hangerejét, vagy teljesen kikapcsolta a hangot. A vezérlógomb felső részének megnyomásával növelhető a hangerő.

Előfordulhat, hogy a szülői egység el van némítva. Oldja fel a némítást és állítsa be a hangerőt a vezérlógomb felső részének megnyomásával.

Az érzékenység túl alacsony szintre van állítva. A szülői egység menüjében állítsa magasabb fokozatra az érzékenységet.

Előfordulhat, hogy a bébiegység túl messze van a gyermekétől. Az optimális hangérzékelés érdekében ügyeljen arra, hogy a bébiegység ne legyen 1,5 méternél távolabb a gyermektől. Az 1 méternél közelebb lévő eszköz azonban potenciális fulladásveszélyt jelent!

Miért reagál gyorsabban a szülői egység más hangokra, mint a csecsemő hangjára?

A bébiegység nemcsak a baba hangját érzékeli, hanem más zajokat is. Helyezze közelebb a bébiegységet a gyermekhez (de ügyeljen rá, hogy a távolság legalább 1 méter legyen).

Lehet, hogy túl magasra van beállítva az érzékenységi szint. Ha a baba halk hangokat ad ki, az érzékenységnek magasabbnak kell lennie. Azonban minél hangosabb a gyermek, annál alacsonyabb szintre lehet állítani az érzékenységet. A babaőrző érzékenységét a szülői egység menüjében módosíthatja.

Miért ad ki zúgó hangot a szülői egység?

Interferencia léphet fel, ha a szülői egység kívül esik a bébiegység hatótávolságán. Interferencia akkor is felléphet, ha a bébiegység és a szülői egység közt túl sok fal vagy mennyezet van, illetve ha más 2,4 GHz-es vezeték nélküli készülék is be van kapcsolva a közelben (pl. mikrohullámú sütő, Wi-Fi router).

Helyezze a szülői egységet egy másik helyre, közelebb a bébiegységhez, vagy kapcsolja ki a többi vezeték nélküli eszközt.

Ha ez a megoldás nem javít a helyzeten, nézze meg a „Miért ad ki éles hangot a szülői egység és/vagy a bébiegység?” kérdésre adott választ.

## ZAJ/HANG

Mennyi ideig szól az altatási hang a bébiegységen?

A kiválasztott altatási hang körülbelül 15 percen át ismétlődik folyamatosan. Ha az összes altatódalal le szeretné játszani, akkor válassza az Összes altatódal lehetőséget.

Hogyan lehet növelni az altatási hang hangerejét?

Az altatási hang hangerejét nem a bébiegységen, hanem a szülői egységen lehet beállítani. Az altatási hangok menüjének megnyitásához nyomja meg az altatási hang gombot a szülői egységen, és állítsa be a hangerőt.

## MŰKÖDÉSI IDŐ/TARTOMÁNY

### Kérdés

### Válasz

Miért csak akkor működik a babaórázó, ha az egységek a jelen kézikönyvben megadottnál jóval közelebb vannak egymáshoz?

A megadott 300 méteres hatótávolság csak kültéren, nyílt terepen, akadálymentes működési környezet esetén érvényes. A környezettől és egyéb zavaró tényezőktől függően előfordulhat, hogy a működési tartomány kisebb (lásd A babaórázó elhelyezése című fejezetben található táblázatot).

Épületen belül a hatótávolság legfeljebb 50 méter, amit a szülői és a bébiegység között elhelyezkedő válaszfalak és/vagy mennyezetek típusa és száma tovább korlátoz.

A leírás szerint a szülői egység üzemideje akár 12 óra is lehet. Az én szülői egységem miért működik rövidebb ideig?

Lehetséges, hogy túl magasra állította a szülői egység kijelzőjének fényerejét, és így a szülői egység sok energiát fogyaszt. Csökkentse a szülői egység fényerejét.

Ha a szülői egység kijelzője folyamatosan be van kapcsolva, a készülék energiafogyasztása nagyon magas. Ha bekapcsolja az Audio, Vox vagy Eco üzemmódot a szülői egység menüjében, azzal megnövelheti az üzemidőt (lásd a Funkciók fejezet Audio üzemmód, Vox üzemmód vagy Eco üzemmód szakaszát).

Lehetséges, hogy túl magasra állította a szülői egységen a hangerőt, ezért a szülői egység működése sok energiát igényel. Csökkentse a szülői egység hangerejét.

Mint minden újratölthető elektronikus készüléknél, az akkumulátor kapacitása idővel csökken.

## VIDEOKIJELZŐ

### Kérdés

Miért lép fel interferencia a szülői egységnél? Miért villog a videokijelző a szülői egységen?

### Válasz

Interferencia léphet fel, ha a szülői egység kívül esik a bébi egység hatótávolságán. Interferencia akkor is felléphet, ha a bébi egység és a szülői egység közt túl sok fal vagy mennyezet van, illetve ha más 2,4 GHz-es vezeték nélküli készülék is be van kapcsolva a közelben (pl. mikrohullámú sütő, Wi-Fi router).

Ha kettőnél több babaőrző készüléssel rendelkezik, interferencia léphet fel. A 2 bébi egységet tartsa egymástól távol, ideális esetben külön helyiségekben.

Helyezze a szülői egységet egy másik helyre, közelebb a bébi egységhez, vagy kapcsolja ki a többi vezeték nélküli eszközt.

Lehetséges, hogy a szülői egység akkumulátorát fel kell tölteni.

Miért nincs kép a videokijelzőn, amikor a kapcsolati jelzőfény zölden világít?

Lehet, hogy a szülői egység Audio, Vox vagy Eco üzemmódban van. A szülői egység jobb oldalán levő üzemmód gomb megnyomásával válthat az üzemmódok között (lásd az Üzemmódok szakaszt).

Miért nem tiszta a videoképernyőn látható kép?

Lehetséges, hogy a kijelző fényereje túl alacsonyra van állítva. Növelje a szülői egység kijelzőjének fényerejét a közepén lévő vezérlőgomb segítségével (lásd a Fényerő szakaszt).

Előfordulhat, hogy a bébi egység objektívje szennyezett. Tisztítsa meg az objektívet egy száraz ruhával.

Előfordulhat, hogy a bébi egység túl messze van a gyermekétől. Az optimális képminőség érdekében gondoskodjon róla, hogy a bébi egység ne legyen 1,5 méternél távolabb a gyermektől. Az 1 méternél közelebb lévő eszköz azonban potenciális fulladásveszélyt jelent!

## Általános információk

Újratölthető lítiumion-akkumulátor (2600 mAh)

Wi-Fi-frekvenciasáv: IEEE 802.11 b/g/n 2,4 GHz.

Maximális rádiófrekvenciás teljesítmény:  $\leq 20$  dBm

Tápegység:

Modell: ASSA105x-050100

x = E (EU csatlakozó) / x = B (UK csatlakozó)

x = C (AU csatlakozó) / x = J (BR csatlakozó)

Bemenet: 100–240 V~, 50/60 Hz, 0,35 A

Kimenet: 5,0 V  $\equiv$  1,0 A, 5,0 W

Átlagos aktív hatékonyság:  $>73,6$  %

Terhelés nélküli energiafogyasztás:  $< 0,10$  W

## Falra szerelés

Nyomtatási utasítások:

Nyomtassa ki ezt az oldalt 100%-os méretben, és a sablon segítségével jelölje meg a falon a csavarfuratok pontos helyét.

