

PHILIPS

AVENT

SCD891



Lietošanas instrukcija

Saturs

Ievads.....	4
Vispārīgs apraksts.....	4
Svarīga drošības informācija.....	5
SVARĪGI.....	5
Sagatavošana lietošanai	7
Mazuļa ierīce	7
Vecāku ierīce.....	7
Drošības atjauninājumu nodrošināšana	8
Mazuļa uzraudzības ierīces izmantošana.....	9
Vecāku ierīces un mazuļa ierīces savienošana.....	9
Mazuļa uzraudzības ierīces novietošana	10
Funkcijas un iestatījumi.....	12
Tilpums.....	12
Brightness (Spilgtums).....	13
Skaņas līmeņa indikatori	13
Režīmi.....	14
Naktslampiņa	17
Nomierinošas skaņas.....	18
Atgriezeniskā saziņa.....	20
Izvēlnes funkcijas.....	20
Jostas fiksators	26
Tīrīšana un kopšana	27
Uzglabāšana	28
Piederumu pasūtīšana.....	28
Otrreizējā pārstrāde	28
Informācija par ietekmi uz vidi	29
Iebūvētā uzlādējamā akumulatora izņemšana.....	29
Atbalsts	29
Bieži uzdotie jautājumi	30
Montāža pie sienas	36

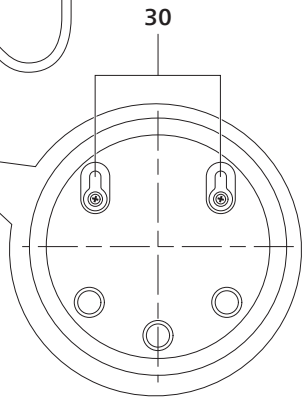
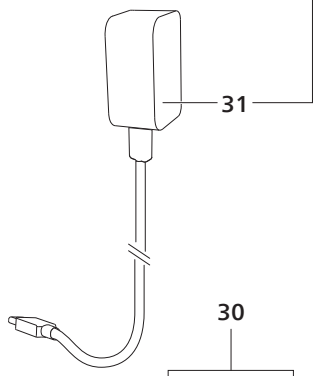
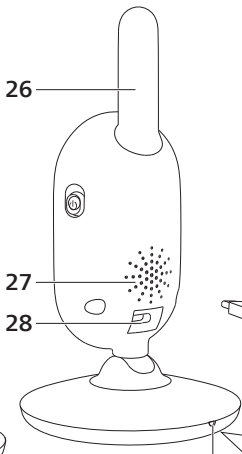
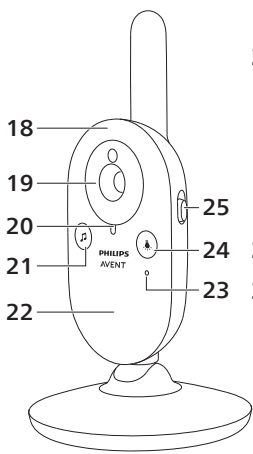
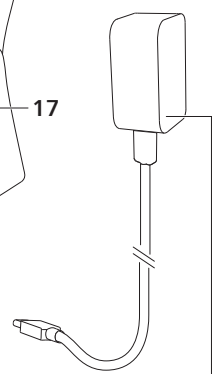
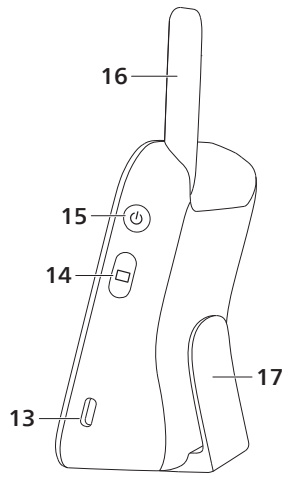
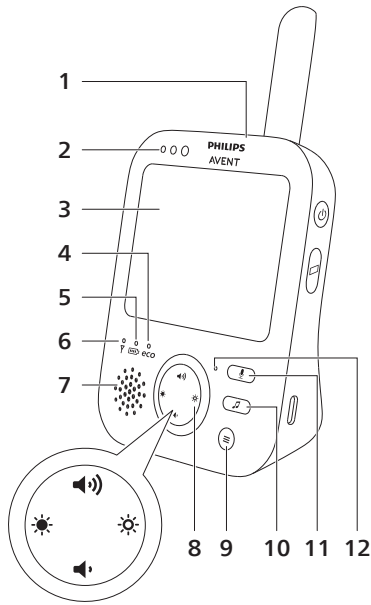

Ievads

Apsveicam ar pirkumu un laipni lūdzam Philips Avent! Lai pilnībā izmantotu Philips Avent piedāvātā atbalsta iespējas, reģistrējiet izstrādājumu vietnē www.philips.com/welcome.

Philips Avent videomonitors nodrošina jums atbalstu visu diennakti un ļauj novērot mazuli gan dienā, gan naktī no jebkuras mājas daļas. Jaunākās digitālās tehnoloģijas nodrošina skaidru skaņu un visskaidrāko mazuļa attēlu. Tas sniedz jums lielāku drošības sajūtu, neieejot mazuļa istabā un nepamodinot viņu.

Vispārīgs apraksts

- 1 Vecāku ierīce
- 2 Skaņas līmeņa indikatori
- 3 Displejs
- 4 Eco indikators
- 5 Bateriju statusa indikators
- 6 Savienojuma indikators
- 7 Skaļrunis
- 8 Vadības poga (navigācijas/skaļuma/spilgtuma izvēlne)
- 9 Izvēlnes poga
- 10 Nomierinošās skaņas poga
- 11 Atgriezeniskās saziņas poga
- 12 Mikrofons
- 13 Kontakligzda strāvas adapterim
- 14 Režīma poga
- 15 Ieslēgšanas/izslēgšanas poga
- 16 Antena
- 17 Jostas fiksators
- 18 Mazuļa ierīce
- 19 Kamera
- 20 Ieslēgšanas indikators
- 21 Nomierinošās skaņas ieslēgšanas/izslēgšanas poga
- 22 Naktslampiņa
- 23 Mikrofons
- 24 Naktslampiņas ieslēgšanas/izslēgšanas poga
- 25 Ieslēgšanas/izslēgšanas slīdslēdzis
- 26 Antena
- 27 Skaļrunis
- 28 Kontakligzda strāvas adapterim
- 29 Temperatūras sensors
- 30 Caurumi stiprināšanai pie sienas
- 31 Adapteris (2x)

Svarīga drošības informācija

Pirms ierīces lietošanas rūpīgi izlasiet šo svarīgo informāciju un saglabāiet to, lai vajadzības gadījumā varētu ieskatīties tajā arī turpmāk.

SVARĪGI

Šī mazuļa uzraudzības ierīce ir paredzēta kā palīgierīce. Tā neaizvieto atbildīgu un pienācīgu pieaugušo uzraudzību, un to nedrīkst izmantot šādā nolūkā.

Nekad neatstājiet mazuli vienu savās mājās. Vienmēr nodrošiniet, lai mājās atrastos kāds, kurš varētu pieskatīt mazuli un par to parūpēties.

Atruna

Lūdzu, ņemiet vērā, ka izmantojot mazuļa uzraudzības ierīci, risku uzņematies jūs. Uzņēmums Koninklijke Philips N.V. un tā meitas uzņēmumi neatbild par šīs mazuļa ierīces darbību vai tās lietošanu un neuzņemas atbildību par to, kā jūs lietojat šo ierīci.

Bīstami!

- Nekādā gadījumā neiegremdējiet nevienu mazuļa uzraudzības ierīces sastāvdaļu ūdenī vai kādā citā šķidrumā. Nenovietojiet ierīci vietā, kur uz tās var nokļūt ūdens vai cits šķidrums. Nekad neizmantojiet mazuļa uzraudzības ierīci mitrās vietās vai ūdens tuvumā.
- Nekad novietojiet priekšmetus uz mazuļa uzraudzības ierīces un nenosedziet to. Nenosprostojiet ventilācijas atveres. Uztādiet atbilstoši ražotāja norādījumiem.

Brīdinājums!

- Garš vads. Nožņaugšanas risks!
- Pirms ierīces pievienošanas elektrotīklam pārbaudiet, vai uz adaptera norādītais spriegums atbilst elektrotīkla spriegumam jūsu mājā.
- Neveiciet nevienas adaptera daļas un tā vada modifikāciju, kā arī negrieziet un/vai nemainiet nevienu tā daļu un vadu, jo šādi radīt bīstamu situāciju.
- Izmantojiet tikai komplektā esošo adapteri.
- Ja adapteris ir bojāts, lai izvairītos no negadījumiem, vienmēr nomainiet to ar oriģinālo adapteri.
- Šo ierīci var izmantot bērni vecumā no 8 gadiem un personas ar ierobežotām fiziskajām, sensorajām vai garīgajām spējām vai bez pieredzes un zināšanām, ja tiek nodrošināta uzraudzība vai norādījumi par drošu ierīces lietošanu un panākta izpratne par iespējamo bīstamību. Bērni nedrīkst rotaļāties ar ierīci. Ierīces tīrīšanu un apkopi nedrīkst veikt bērni bez pieaugušo uzraudzības.
- Pārliecinieties, ka elektrotīkla vadam nevar uzkāpt vai to saspiest, it īpaši kontaktdakšas un kontaktrozetes tuvumā, kā arī vietās, kur vads tiek atslēgts no ierīces.
- Novietojiet mazuļa uzraudzības ierīci tā, lai tās vads netiktu ievērts durvīs vai nestieptos pāri gaitenim. Ja novietojat mazuļa uzraudzības ierīci uz galda vai zema skapiša, neļaujiet strāvas vadam karāties pāri galda vai skapiša malai. Pārliecinieties, ka vads neatrodas uz grīdas vietās, kurās tas var izraisīt pakļupšanu.

- Nepieļaujiet, ka ar iepakojuma materiālu (polietilēna maisiņiem, kartona starplikām utt.) spēlējas bērni, jo tie nav paredzēti rotaļām.
- Lai novērstu elektriskās strāvas triecienu, neatveriet mazuļa vai vecāku ierīces korpusu.

Bateriju drošības norādījumi

- Lietojiet ierīci tikai paredzētajam nolūkam. Pirms ierīces, tās bateriju un piederumu lietošanas uzmanīgi izlasiet šo informāciju un saglabājiet to, lai vajadzības gadījumā varētu ieskatīties tajā arī turpmāk. Neatbilstošas lietošanas dēļ var būtama bīstamība vai var būt smagas traumas. Dažādu ierīču komplektācijā iekļautie piederumi var atšķirties.
- Izmantojiet tikai oriģinālos Philips piederumus un patēriņa preces. Izmantojiet tikai atvienojamu elektroapgādes ierīci no ASSA105x-050100 (x = B, C, E vai J) sērijas.
- Uzlādējiet, lietojiet un glabājiet ierīci 0–40 °C temperatūrā.
- Uzglabājiet ierīci un tās baterijas drošā attālumā no liesmām un nepakļaujiet tās tiešu saules staru iedarbībai vai augstas temperatūras apstākļiem.
- Ja izstrādājums kļūst pārmērīgi karsts vai izdala smaku, maina krāsu vai uzlāde aizņem vairāk laika nekā parasti, pārtrauciet izstrādājuma lietošanu un uzlādi un sazinieties ar vietējo Philips izplatītāju.
- Izstrādājumu un to baterijas nedrīkst likt mikroviļņu krāsnīs vai uz indukcijas plītim.
- Neatveriet, nepārveidojiet, necaurduriet, nebojājiet vai neizjauciet ierīci un bateriju ar nolūku novērst bateriju uzkaršanu vai iztecināt toksiskas vai bīstamas vielas. Neveidojiet išslēgumus, nepārlādējiet vai nelādējiet baterijas, izmantojot citas ierīces.
- Ja baterijas ir bojātas vai ja tām radusies noplūde, izvairieties no saskares ar ādu vai acīm. Ja tā tomēr notiek, nekavējoties rūpīgi skalojiet ar ūdeni un vērsieties pēc medicīniskas palīdzības.

Ievērībai

- Neuzstādi ierīci siltuma avotu, piemēram, radiatoru, siltā gaisa atveru, krāšņu vai citu ierīču (tostarp pastiprinātāju) tuvumā, kuras izstaro siltumu.
- Pārliecinieties, ka jūsu rokas ir sausas, kad rīkojaties ar adapteriem, kontaktdakšām vai stāvas vadiem.
- Visi nepieciešamie mazuļa ierīces, vecāku ierīces un strāvas adaptera marķējumi ir izvietoti mazuļa ierīces, vecāku ierīces un strāvas adaptera aizmugurē.

Atbilstības deklarācija

Ar šo Philips Consumer Lifestyle B.V. apliecina, ka SCD881, SCD882, SCD891 un SCD892 sērijas radioiekārtas atbilst direktīvas 2014/53/ES pamatprasībām un pārējiem piemērojamajiem šīs direktīvas noteikumiem. Pilns EK atbilstības deklarācijas (Declaration of Conformity – DoC) saturs ir pieejams tīmekļa vietnē **www.philips.com/support**.

Elektromagnētiskie lauki (EMF)

Šis izstrādājums atbilst visiem piemērojamajiem standartiem un noteikumiem, kas attiecas uz elektromagnētisko lauku iedarbību.

Sagatavošana lietošanai

Mazuļa ierīce

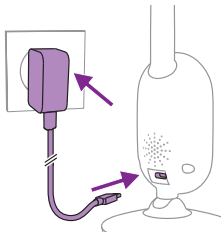

Pievienojiet strāvas adapteri mazuļa ierīcei un adapteri — sienas kontaktrozetei.

Vecāku ierīce

Vecāku ierīces darbību nodrošina iebūvēts uzlādējams litija jonu akumulators.

Lai uzlādētu vecāku ierīci, veiciet tālāk aprakstītās darbības.

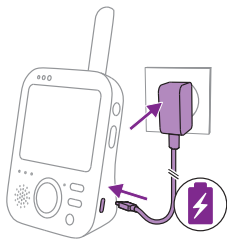

Pieslēdziet strāvas adapteri vecāku ierīcei un pieslēdziet adapteri sienas kontaktrozetei.

Baterijas statusa indikators sāk degt oranžā krāsā, norādot, ka ierīce tiek uzlādēta.



Piezīme. Kad vecāku ierīce ir izslēgta un strāvas adapteris ir pievienots vecāku ierīcei, displejs ieslēdzas un tajā tiek parādīta uzlādes ikona, kas norāda, ka ierīce tiek uzlādēta. Pēc 5 sekundēm ekrāns izslēgsies.



Kad akumulators ir pilnībā uzlādēts, akumulatora statusa indikators nepārtraukti deg zaļā krāsā.

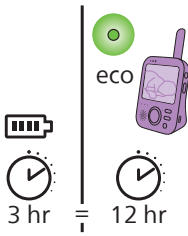

Ja vecāku ierīci uzlādējat 3 stundas, Eco režīmā to var izmantot bez vada aptuveni 12 stundas.

Ja uzlādes laikā vecāku ierīce tiek ieslēgta, uzlāde aizņem divreiz ilgāku laiku.

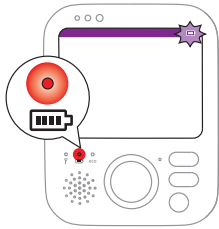

Kad vecāku ierīces atkārtoti uzlādējams akumulators ir gandrīz pilnībā izlādējies, akumulatora statusa indikators iedegas sarkanā krāsā un vecāku ierīce rada skaņas signālu.

Ja akumulators ir pilnībā izlādējies un vecāku ierīce nav pieslēgta elektrotīklam, vecāku ierīce tiek automātiski izslēgta un savienojums ar mazuļa ierīci tiek pārtraukts.

Piezīme. Iebūvēto atkārtoti uzlādējamo akumulatoru nevar izņemt no izstrādājuma.

Piezīme. Baterija izlādējas pakāpeniski un ļoti lēni, pat ja vecāku ierīce ir izslēgta.

Padoms. Lai taupītu akumulatora enerģiju, izslēdziet vecāku ierīci, kad to nelietojat.

Piezīme. Ir ieteicams nakts laikā vecāku ierīci atstāt pieslēgtu elektrotīklam. Ja nakts laikā vecāku ierīces akumulators izlādējas līdz zēmam uzlādes līmenim, vecāku ierīce atskaņo skaņas signālu, kas var jūs pamodināt.

Drošības atjauninājumu nodrošināšana

Mēs pastāvīgi uzraugām izstrādājumā izmantotās programmatūras drošību. Ja nepieciešams, drošības atjauninājumi tiks sniegti, izmantojot programmatūras atjauninājumus. Programmatūras atjauninājumi var tikt nodrošināti kā tehnisku defektu novēršanas programmas un veiktspējas uzlabošanas risinājumi, kā arī ar tiem var tikt ieviestas jaunas izstrādājumu funkcijas. Atjauninājumi var būt paredzēti mazuļa ierīces un vecāku ierīces aparātprogrammatūrai. Atjauninājumus izstrādājums saņem, izmantojot bezvadu funkciju, un tiem nav nepieciešami īpaši vadi vai aprīkojums. Philips nodrošina vajadzīgos atjauninājumus vismaz divus gadus pēc produkta piegādes.

Mazuļa uzraudzības ierīces izmantošana

Vecāku ierīces un mazuļa ierīces savienošana

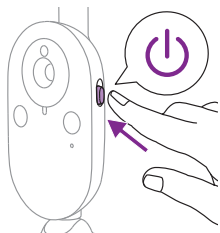

- 1 Nospiediet mazuļa ierīces ieslēgšanas/izslēgšanas slīdslēdzi uz augšu pozīcijā ON (ieslēgts).

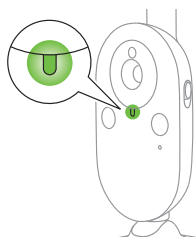

- 2 Kad mazuļa ierīce ir ieslēgta, tās ieslēgšanas indikators iedegas zaļā krāsā.

Piezīme. Mazuļa ierīces ieslēgšanas indikators vienmēr iedegas zaļā krāsā, pat ja nav izveidots savienojums ar vecāku ierīci.

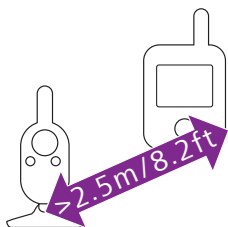

- 3 Novietojiet vecāku ierīci un mazuļa ierīci vismaz 2,5 metru attālumā vienu no otras, lai nerastos akustiskie traucējumi.



- 4 Lai ieslēgtu vecāku ierīci, 1 sekundi nospiediet šīs ierīces pogu "on/off".



Tiek ieslēgts displejs, uz displeja tiek parādīts savienojuma attēls, un savienojuma indikators iedegas sarkanā krāsā. Vecāku ierīce sāk meklēt mazuļa ierīci.

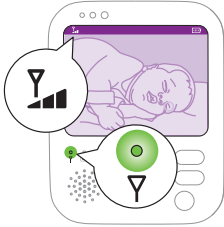

Kad ir izveidots vecāku ierīces savienojums ar mazuļa ierīci, vecāku ierīces savienojuma indikators iedegas zaļā krāsā un uz displeja tiek parādīta viena vai vairākas joslas.

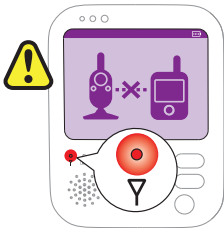

Piezīme. Vecāku un mazuļa ierīces savienojuma izveidošanai nepieciešamas mazāk nekā 10 sekundes.

Ja mazuļa ierīce ir izslēgta, uz vecāku ierīces tiek rādīts attēls, kurā norādīts, ka ierīce atrodas ārpus signāla uztveršanas diapazona. Pārliecinieties, ka mazuļa ierīce ir ieslēgta.

Ja savienojums nav bijis izveidots, savienojuma indikators deg sarkanā krāsā, vecāku ierīce ik pēc 20 sekundēm atskaņo skaņas signālu, kā arī uz displeja tiek parādīts attēls, kurā norādīts, ka ierīce atrodas ārpus signāla uztveršanas diapazona.

Mazuļa uzraudzības ierīces novietošana

Brīdinājums. Mazuļa ierīces vads rada nožņaugšanās risku. Pārliecinieties, ka mazuļa ierīce un tās vads atrodas vismaz 1 metra attālumā no mazuļa. Nekādā gadījumā nenovietojiet mazuļa uzraudzības ierīci zīdaiņa gultiņā vai rotaļu manēžā.

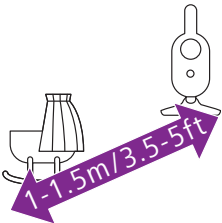

- 1 Lai nodrošinātu optimālu skaņas uztveršanu, novietojiet mazuļa ierīci ne vairāk kā 1,5 metru attālumā no mazuļa. Nožņaugšanās riska dēļ gādājiet, lai mazuļa ierīce atrastos vismaz 1 metra attālumā no mazuļa.

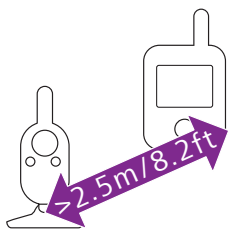

- 2** Novietojiet vecāku ierīci mazuļa ierīces signāla uztveršanas diapazonā. Novietojiet to vismaz 2,5 metru attālumā no mazuļa ierīces, lai nerastos akustiskā atgriezeniskā saite.

Piezīme. Ja izmantojat bezvadu tālruni, bezvadu videoierīci, Wi-Fi tīklu, mikroviļņu krāsni vai Bluetooth ar 2,4 GHz frekvenci, šīs ierīces var traucēt vecāku ierīces vai mazuļa ierīces darbību. Šajā gadījumā novietojiet vecāku ierīci tur, kur šādi traucējumi neveidojas.

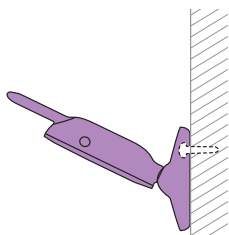

- 3** Mazuļa ierīci var novietot divos veidos:
- a) novietojiet mazuļa ierīci uz stabilas, līdzenas un horizontālas virsmas;
 - b) Piestipriniet mazuļa ierīci pie sienas, izmantojot skrūves.

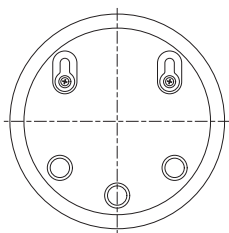

Padoms. Šablons mazuļa ierīces montāžai pie sienas ir sniegta šīs lietošanas instrukcijas beigās (skatiet "Montāža pie sienas").

Padoms. Izmantojiet piedāvāto šablonu, lai uz sienas precīzi atzīmētu skrūvju caurumu atrašanās vietas.

Padoms. Novietojiet mazuļa ierīci augstāk, lai varētu labi pārredzēt mazuļa gultu vai sētiņu.

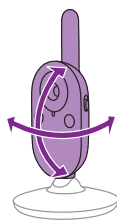

- 4** Pielāgojiet mazuļa ierīces novietojumu, lai nodrošinātu vislabāko mazuļa redzamību. Mazuļa ierīci var pagriezt, lai to novietotu vēlamajā pozīcijā.

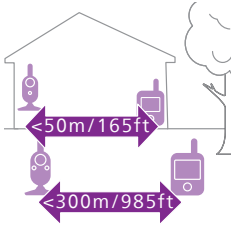

Darbības diapazons

Darbības diapazons ir līdz 50 metriem iekštelpās un 300 metriem ārā. Mazuļa uzraudzības ierīces darbības rādiuss atšķiras atkarībā no vides un faktoriem, kas izraisa traucējumus. Slapji un mitri materiāli rada daudz signāla traucējumu, ka uztveršanas diapazona zudums var sasniegt pat 100%.

Sausi materiāli	Materiālu biezums	Diapazona traucējumi
Koks, ģipsis, kartons, stikls (bez metāla, stieplēm vai svina)	< 30 cm	0–10%
Ķieģeļi, saplāksnis	< 30 cm	5–35%
Dzelzsbetons	< 30 cm	30–100%
Metāla režģi vai stieņi	< 1 cm	90–100%
Metāla vai alumīnija loksnes	< 1 cm	100%

Funkcijas un iestatījumi

Tilpums

Jūs varat noregulēt vecāku ierīces skaļruņa skaļumu sev piemērotākajā līmenī.

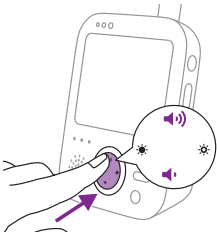

- 1 Nospiediet vadības pogas augšējo vai apakšējo daļu, lai regulētu skaļumu.



Padoms. Pārliecinieties, ka skaļums ir noregulēts atbilstoši pašreizējiem apstākļiem. Trokšņainā vidē varat arī ieslēgt vibrācijas brīdinājumu.

Uz displeja tiek rādīta skaļuma joslā, lai būtu redzams izvēlētais skaļuma līmenis.

Piezīme. Ja ir iestatīts augsts skaļuma līmenis, vecāku ierīce patērē vairāk enerģijas.

Piezīme. Ja ir iestatīts skaļuma minimālais līmenis, skaņa ir izslēgta. Vecāku ierīces statusa joslā ir redzama izslēgtas skaņas ikona, un vecāku ierīce atskaņos tikai brīdinājumus un video.

Brightness (Spilgtums)

Varat noregulēt vecāku ierīces displeja un indikatoru spilgtumu sev piemērotākajā līmenī.

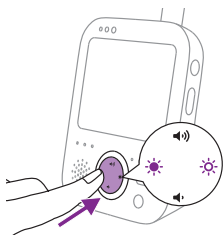

- 1 Nospiediet vadības pogas kreiso vai labo pusi, lai noregulētu spilgtumu. Tādējādi vienlaikus tiks noregulēts gan vecāku ierīces displeja, gan indikatoru spilgtums.



Uz displeja tiek rādīta spilgtuma josla, lai būtu redzams izvēlētais spilgtums. Spilgtuma joslai ir pieci spilgtuma līmeņi.

Displejam ir pieci spilgtuma līmeņi. Vecāku ierīces indikatoriem ir divi spilgtuma līmeņi. Ja spilgtuma josla ir minimālajā un otrajā līmenī, indikatoru spilgtums ir mazāks. Ja spilgtuma josla ir trešajā līmenī vai augstākā līdz maksimālajam, indikatoru spilgtums ir lielāks.



Piezīme. Ja ir iestatīts augsts spilgtuma līmenis, vecāku ierīce patērē vairāk enerģijas.

Skaņas līmeņa indikatori

Ar vecāku ierīci tiek nepārtraukti uzraudzīts skaņas līmenis mazuļa istabā, un vecāku ierīces skaņas līmeņa indikatori norāda, vai mazuļa istabā ir uztverta skaņa.

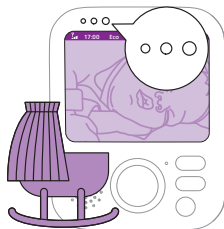

Kamēr netiek uztverta skaņa, skaļuma līmeņa indikatori nedeg.



Kad ar mazuļa ierīci tiek uztverta skaņa, viens vai vairāki vecāku ierīces skaņas līmeņa indikatori iedegas zaļā krāsā. Iedegto indikatoru skaits ir atkarīgs no tā, cik skaļa ir ar mazuļa ierīci uztvertā skaņa. Jo skaļāk mazulis raud, jo vairāk skaņas līmeņa indikatoru iedegas zaļā krāsā.

Režīmi

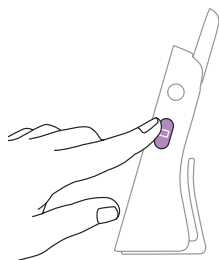

Šai mazuļa uzraudzības ierīcei ir četri dažādi režīmi, kas ļauj izvēlēties veidu, kā vēlaties uzraudzīt savu mazuli: Video, Audio, Vox un Eco.

Kad mazuļa uzraudzības ierīce ir ieslēgta, varat pārslēgt šos 4 dažādos režīmus, nospiežot režīma pogu galvenās ierīces sāniskajā pusē.

Displejā ir redzams izvēlētais režīms. Izvēlētais režīms ir redzams arī statusa joslā. Ieslēdzot ierīci, tiek aktivizēts režīms, kas tika izmantots pirms pēdējās ierīces izslēgšanas reizes.

Video režīms



Nospiediet režīma pogu vecāku ierīces sānā, lai aktivizētu režīmu Video.



Ja ir aktivizēts Video režīms, ekrāns vienmēr ir ieslēgts, lai jūs varētu novērot savu mazuli. Visas skaņas tiek tieši pārsūtītas uz vecāku ierīci.

Piezīme. Iestatiet jutības līmeni Very High (Ļoti augsts), lai vecāku ierīcē skaņa būtu dzirdama visu laiku. Papildinformāciju skatiet sadaļā "Jutība".



Ja mazulis raud, skaņas līmeņa indikatori iedegas zaļā krāsā. Kamēr netiek uztvertas skaņas, skaļuma līmeņa indikatori nedeg.

Audio režīms



- 1 Nospiediet režīma pogu vecāku ierīces sānā, lai aktivizētu režīmu Audio.



Ja tiek aktivizēts Audio režīms, tiek izslēgts vecāku ierīces displejs. Pēc 3 sekundēm displejs pilnībā izslēgsies un statusa josla vairs nebūs redzama.

Piezīme. Statusa josla nav redzama, kad displejs ir izslēgts.



Piezīme. Savienojuma indikators parāda, ka vecāku ierīce joprojām ir ieslēgta un ir savienota ar mazuļa ierīci.

Piezīme. Ja nav iestatīts jutīguma līmenis Very High (Ļoti augsts), klusākās skaņas tiks izslēgtas.

Piezīme. Iestatiet jutības līmeni Very High (Ļoti augsts), lai vecāku ierīcē skaņa būtu dzirdama visu laiku. Papildinformāciju skatiet sadaļā "Jūtība".

Visas skaņas tiek nepārtraukti pārsūtītas uz vecāku ierīci. Ja mazulis raud, vecāku ierīces displejs paliek izslēgts, bet skaņas līmeņa indikatori iedegas zaļā krāsā un ar mazuļa ierīci uztvertās skaņas tiek pārsūtītas uz vecāku ierīci. Kamēr netiek uztvertas skaņas, skaļuma līmeņa indikatori nedeg.

Vox režīms



- 1 Nospiediet režīma pogu vecāku ierīces sānā, lai aktivizētu režīmu Vox.

Piezīme. Ja ir ieslēgts displejs, izvēlētais režīms tiek rādīts statusa joslā. Statusa josla nav redzama, kad displejs ir izslēgts.

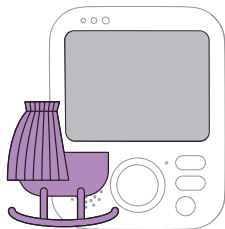

Ja ir aktivizēts režīms Vox un 20 sekunžu laikā netiek uztverta nekāda skaņa, tiek izslēgts vecāku ierīces displejs un skaņa.



Kad ar mazuļa ierīci tiek uztverta skaņa, nekavējoties tiek ieslēgts vecāku ierīces displejs un skaņa. Skaņas tiek pārsūtītas uz vecāku ierīci, un skaņas līmeņa indikatori iedegas zaļā krāsā. Kamēr netiek uztvertas skaņas, skaļuma līmeņa indikatori nedeg.

Piezīme. Skaņas un displeja aktivizēšanas minimālais skaņas līmenis ir atkarīgs no jutības iestatījuma.

ECO režīms



- 1 Nospiediet režīma pogu vecāku ierīces sānā, lai aktivizētu Eco režīmu.

Piezīme. Ja ir ieslēgts displejs, atlasītais režīms ir redzams statusa joslā. Statusa josla nav redzama, kad displejs ir izslēgts.

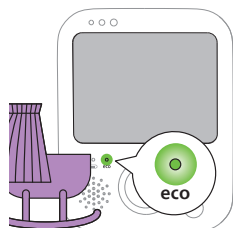

Ja ir aktivizēts Eco režīms un 20 sekunžu laikā netiek uztverta nekāda skaņa, tiek izslēgts vecāku ierīces displejs un skaņa. Režīma Eco indikators iedegas zaļā krāsā, norādot, ka ir aktivizēts Eco režīms. Kad ir aktivizēts Eco režīms, displeja un skaņas pārsūtīšana ir izslēgta.



Kad ar mazuļa ierīci tiek uztverta skaņa, nekavējoties tiek ieslēgts vecāku ierīces displejs un skaņa. Skaņas tiek pārsūtītas uz vecāku ierīci, un skaņas līmeņa indikatori iedegas zaļā krāsā. Kamēr netiek uztvertas skaņas, skaļuma līmeņa indikatori nedeg.

Piezīme. Skaņas un displeja aktivizēšanas minimālais skaņas līmenis ir atkarīgs no jutības iestatījuma.

Naktslampiņa

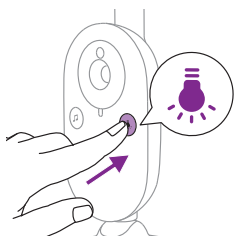

- 1 Nospiediet mazuļa ierīces naktslampiņas ieslēgšanas/izslēgšanas pogu, lai ieslēgtu naktslampiņas funkciju.

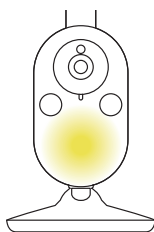

Iedegas mazuļa ierīces naktslampiņa.

Piezīme. Naktslampiņu nevar kontrolēt no vecāku ierīces. Naktslampiņu var ieslēgt vai izslēgt, izmantojot tikai mazuļa ierīci.

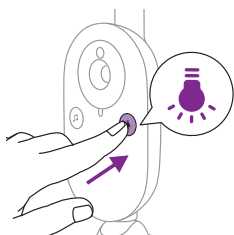

- 2 Vēlreiz nospiediet naktslampiņas ieslēgšanas/izslēgšanas pogu, lai izslēgtu naktslampiņu.

Nomierinošas skaņas

Nomierinošās skaņas funkciju varat aktivizēt no vecāku ierīces vai no mazuļa ierīces.

Lai aktivizētu nomierinošās skaņas funkciju, izmantojot vecāku ierīci, izpildiet tālāk sniegtos norādījumus.

Nomierinošās skaņas atlase

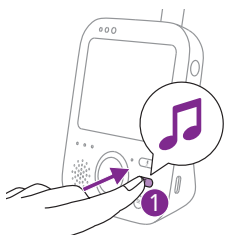

- 1 Nospiediet vecāku ierīces nomierinošās skaņas pogu, lai atvērtu nomierinošo skaņu izvēlni.

Piezīme. Nospiežot nomierinošās skaņas pogu, kad nomierinošās skaņas izvēlnē jau ir atvērta, izvēlnē tiek aizvērta.

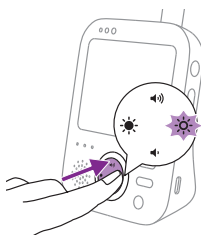

- 2 Nospiediet vadības pogas labo pusi, lai atvērtu nomierinošo skaņu sarakstu.

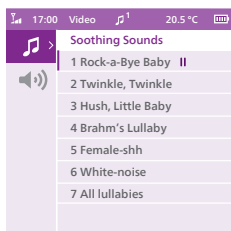

- 3 Nospiediet vadības pogas augšējo vai apakšējo daļu, lai ritinātu nomierinošo skaņu sarakstu.

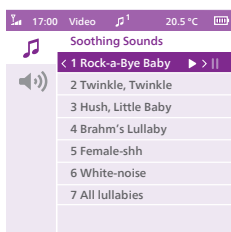

- 4 Nospiediet vadības pogas labo pusi, lai atskaņotu noteiktu nomierinošo skaņu. Ja vēlaties pārtraukt nomierinošās skaņas atskaņošanu, vēlreiz nospiediet vadības pogas labo pusi.
- 5 Uz vecāku ierīces statusa joslas tiek rādītas nomierinošās skaņas, kuras tiek atskaņotas un atkārtotas.



No mazuļa ierīces tiek sākta nomierinošās skaņas atskaņošana, un tā tiek nepārtraukti atskaņota aptuveni 15 minūtes.

Padoms. Lai atkārtotu visas pieejamās šūpuļdziesmas, sarakstā atlasiet All lullabies (Visas šūpuļdziesmas).

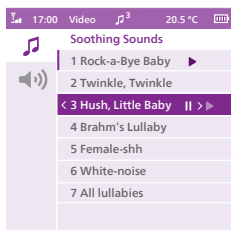

- 6 Ja vēlaties izvēlēties citu nomierinošo skaņu, ritiniet uz augšu vai uz leju ar vadības pogu, lai sarakstā izvēlētos citu nomierinošo skaņu. Nospiediet vadības pogas labo pusi, lai palaistu izvēlēto nomierinošo skaņu.
- 7 Lai apturētu nomierinošo skaņu, nospiediet vecāku ierīces nomierinošās skaņas pogu. Lai apturētu pašlaik atskaņoto nomierinošo skaņu, vēlreiz nospiediet vadības pogas labo pusi.

Nomierinošās skaņas skaļums

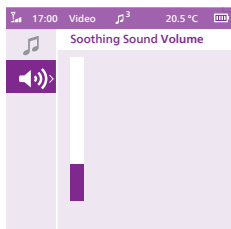

- 1 Nospiediet nomierinošās skaņas pogu un pēc tam nospiediet vadības pogas apakšējo daļu, lai izvēlētos no skaļuma iespējām uz nomierinošās skaņas izvēlnes. Nospiediet vadības pogas labo pusi, lai piekļūtu nomierinošās skaņas skaļuma līmeņiem.

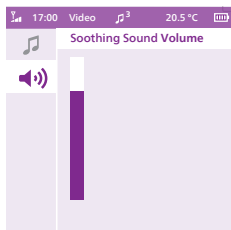

- 2 Nospiediet vadības pogas augšējo vai apakšējo daļu, lai regulētu skaļumu.

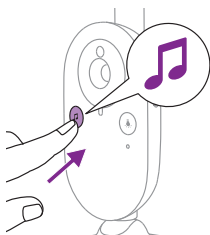

Lai aktivizētu nomierinošās skaņas funkciju no mazuļa ierīces, nospiediet uz mazuļa ierīces esošo nomierinošās skaņas ieslēgšanas/izslēgšanas pogu.

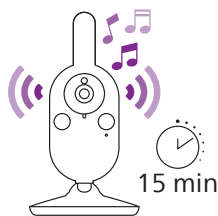

Pēdējā ar vecāku ierīci izvēlēta nomierinošā skaņa sāk skanēt no mazuļa ierīces, un tā tiek nepārtraukti atskaņota aptuveni 15 minūtes. Lai apturētu nomierinošās skaņas funkciju mazuļa ierīcē, nospiediet mazuļa ierīces nomierinošās skaņas ieslēgšanas/izslēgšanas pogu.

Atgriezeniskā saziņa

Varat izmantot vecāku ierīces atgriezeniskās saziņas pogu, lai runātu ar savu mazuli.



- 1 Nospiediet un turiet vecāku ierīces atgriezeniskās saziņas pogu.
- 2 Skaidri runājiet vecāku ierīces priekšpusē esošajā mikrofonā, turot to 15–30 cm attālumā.

Kamēr ir nospiesta atgriezeniskās saziņas poga, tiek uzturēts atvērta skaņas savienojums ar mazuļa ierīci. Vecāku ierīces displejs rāda atgriezeniskās saziņas ikonu, norādot, ka ir aktivizēts savienojums.

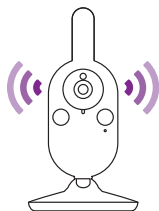

- 3 Kad saruna ir pabeigta, atlaidiet atgriezeniskās saziņas pogu.

Piezīme. Kamēr ir nospiesta atgriezeniskās saziņas poga, vecāku ierīce nevar uztvert skaņas no mazuļa ierīces un visas skanošās nomierinošās skaņas tiek apturētas. Tomēr, atlaižot atgriezeniskās saziņas pogu, ja nomierinošā skaņa jau ir bijusi ieslēgta, tās atskaņošana tiks turpināta.

Izvēlnes funkcijas

Visas tālākajās nodaļās aprakstītās funkcijas var pārvaldīt, izmantojot vecāku ierīces izvēlni.

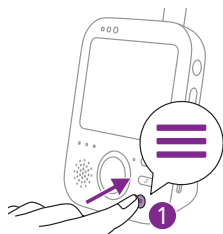

- 1 Nospiediet izvēlnes pogu, lai atvērtu izvēlni.

Piezīme. Vēlreiz nospiežot izvēlnes pogu, izvēlne tiek aizvērta.

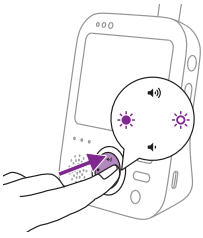

- 2 Izmantojiet vadības pogu, lai pārvietotos izvēlnē. Atlasītais izvēlnes elements tiek iezīmēts violetā krāsā.

Piezīme. Ja jau ir atvērta kāda no apakšizvēlnēm un vēlaties pārslēgt izvēlnes funkcijas, nospiediet vadības pogas kreiso pusi, lai atgrieztos galvenajā izvēlnē.

- 3 Nospiediet vadības pogas augšējo vai apakšējo daļu, lai ritinātu dažādus izvēlnes elementus.



Ja pārejat no vienas izvēlnes funkcijas uz citu un nevēlaties saglabāt izmaiņas, nospiediet izvēlnes pogu. Izvēlne tiks aizvērta, nemainot nekādus iestatījumus.

Piezīme. Ja esat atvēris izvēlni, taču 5 sekundžu laikā nospiežat nevienu pogu, izvēlne tiek aizvērta, nesaglabājot mainītos iestatījumus.

Tālummaiņa

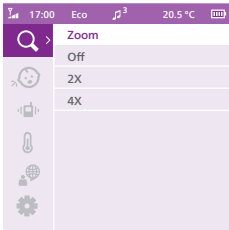

- 1 Nospiediet vadības pogas labo pusi, lai atvērtu tālummaiņas izvēlni.

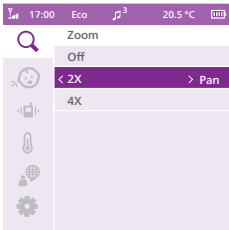

- 2 Nospiediet vadības pogas apakšējo daļu, lai izvēlētos no tālummaiņas opcijām.

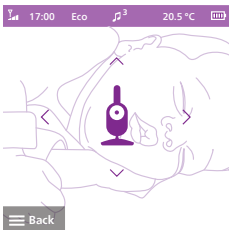

- 3 Lai pielāgotu videoattēlu, nospiediet vadības pogas labo pusi. Varat izmantot vadības pogas augšējo/apakšējo/labo/kreiso daļu, lai izvēlētos uz vecāku ierīces rādāmo attēlu.
- 4 Nospiediet izvēlnes pogu, lai saglabātu jauno iestatījumu. Attēls tiek automātiski saglabāts pēc 5 sekundēm.
- 5 Atveriet tālummaiņas izvēlni un izslēdziet tālummaiņas funkciju, ja vēlaties uz vecāku ierīces attālināt attēlu.

Back

Jutība

Mazuļa ierīces jutības līmenis nosaka to, ko jūs dzirdat caur vecāku ierīci. Ja ir iestatīts augsts līmenis, dzirdēsiet daudz skaņu, tostarp klusas fona skaņas. Ja ir iestatīts zems jutības līmenis, jūs dzirdēsiet tikai skaļākās skaņas.

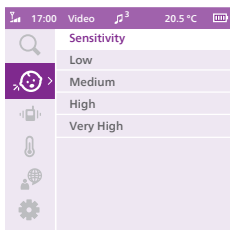

- 1 Nospiediet vadības pogas labo pusi, lai piekļūtu jutības līmeņiem.

Piezīme. Vēlreiz nospiežot vadības pogas kreiso pusi, izvēlnē tiek aizverta.

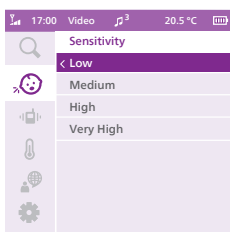

- 2 Nospiediet vadības pogas augšējo vai apakšējo daļu, lai izvēlētos vajadzīgo jutības līmeni.

Ja jūsu mazulis rada tikai klusas skaņas, jums vecāku ierīcē mazuļa ierīcei jāiestata augsts jutības līmenis.

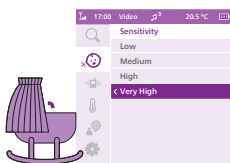

Jo skaļāk jūsu mazulis uzvedas, jo zemāku jutības līmeni varat iestatīt vecāku ierīcē.

Piezīme. Ja ir aktivizēts Audio vai Video režīms un ir iestatīts jutības līmenis Very High (Ļoti augsts), tiek nepārtraukti atskaņota skaņa. Pretējā gadījumā klusas skaņas nebūs dzirdamas.

Padoms. Jutības līmeni var noregulēt tā, lai jūs vienmēr dzirdētu mazuļa radītās skaņas un nedzirdētu citas traucējošas skaņas. Ja istabā ir daudz fona trokšņu, pazeminiet jutības līmeni, lai nedzirdētu šīs skaņas vecāku ierīcē.

- 3 Nospiediet vadības pogas kreiso pusi, lai saglabātu jauno iestatījumu un atgrieztos galvenajā izvēlnē.



Vibrācija

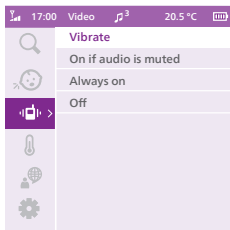

1 Nospiediet vadības pogas labo pusi, lai piekļūtu vibrācijas opcijām.

2 Ir pieejamas trīs vibrācijas opcijas.

- ieslēgta, ja ir izslēgta skaņa: ja ir iestatīts zemākais skaļuma līmenis (izslēgta skaņa) un ar mazuļa ierīci tiek uztverta skaņa, kas pārsniedz jutības līmeni, vecāku ierīce vibrē.
- Always on (Vienmēr ieslēgta): vecāku ierīce vienmēr vibrē, ja ar mazuļa ierīci tiek uztverta skaņa, kas pārsniedz jutības līmeni.
- Off (Izslēgta): vecāku ierīce nekad nevirē.

Ja vibrācija ir ieslēgta, vecāku ierīce vibrē, kad mazulis raud vai rada skaņas, kas pārsniedz izvēlēto jutības līmeni. Vecāku ierīce vibrē arī tad, ja ir ieslēgts temperatūras brīdinājums un tiek sasniegta maksimālā vai minimālā temperatūra, kā arī ja tiek pārtraukts vecāku ierīces savienojums ar mazuļa ierīci.

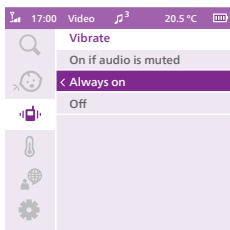

3 Nospiediet vadības pogas kreiso pusi, lai saglabātu jauno iestatījumu un atgrieztos galvenajā izvēlnē.



Temperatūra

Temperatūras sensors ļauj uzraudzīt temperatūru mazuļa istabā.

Piezīme. Pašreizējā temperatūra mazuļa istabā tiek rādīta vecāku ierīces statusa joslā.

1 Nospiediet vadības pogas labo pusi, lai piekļūtu temperatūras opcijām.

Padoms. Varat mainīt temperatūras vienību no C (grādi pēc Celsija) uz F (grādi pēc Fārenheita), atlasot vienības opciju.

Padoms. Lūdzu, pārliecinieties, ka temperatūras sensors nav novietots pārāk tuvu kādam avotam, kas varētu ietekmēt tā rādījumu precizitāti, piemēram, sildītājam, gaisa kondicionēšanas iekārtas izplūdes atverei, ventilatoram vai logam.

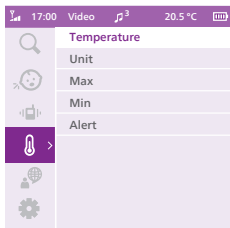

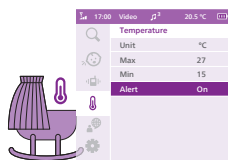

2 Temperatūras izvēlnē var ieslēgt vai izslēgt temperatūras brīdinājumu.

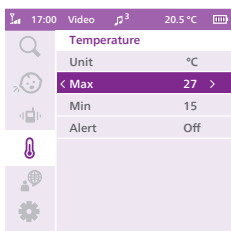

3 Varat atlasīt brīdinājuma opciju, lai ieslēgtu brīdinājumu. Lai mainītu temperatūras brīdinājuma maksimālo un minimālo temperatūru, izvēlieties vēlamu temperatūras vērtību, izmantojot temperatūras izvēlnes elementus Max (Maksimums) un Min (Minimums).

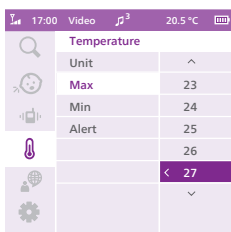

4 Nospiediet vadības pogas kreiso pusi, lai saglabātu jauno iestatījumu un atgrieztos galvenajā izvēlnē.

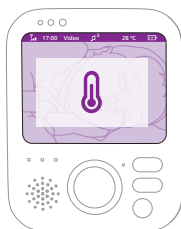

5 Kad tiek nomērīta vai pārsniegta izvēlētā temperatūra, vecāku ierīcē tiek parādīts šis brīdinājums.

Valoda

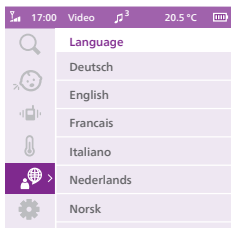

- 1 Nospiediet vadības pogas labo pusi, lai piekļūtu valodu sarakstam.
- 2 Nospiediet vadības pogas augšējo vai apakšējo daļu, lai izvēlētos vēlamu valodu.

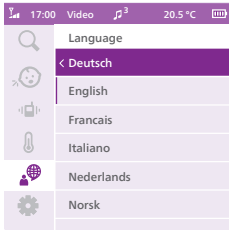

- 3 Nospiediet vadības pogas kreiso pusi, lai saglabātu jauno iestatījumu un atgrieztos galvenajā izvēlnē.

Iestatījums

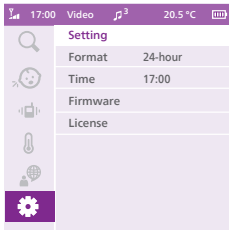

Nospiediet vadības pogas labo pusi, lai piekļūtu iestatījumu izvēlnei.

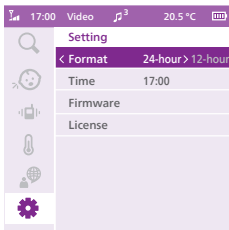

Varat mainīt mazuļa uzraudzības ierīces laika formātu un laika iestatījumu.

- 1 Nospiediet vadības pogas labo pusi, lai atvērtu opciju Time Format (Laika formāts).
- 2 Vēlreiz nospiediet vadības pogas labo pusi, lai mainītu laika formātu no 24 stundu uz 12 stundu formātu.

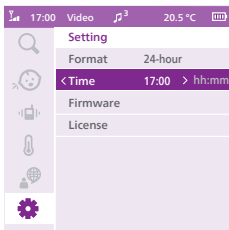

Varat mainīt laiku, nospiežot vadības pogas labo pusi, lai atvērtu opciju Time Setting (Laika iestatījums).

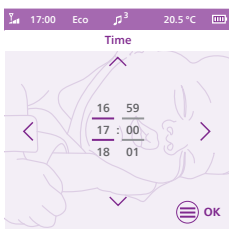

- 1 Nospiediet vadības pogas kreiso pusi, lai iestatītu stundu, un labo daļu, lai iestatītu minūti. Nospiediet vadības pogas augšējo vai apakšējo daļu, lai atlasītu laiku.
- 2 Nospiediet izvēlnes pogu, lai saglabātu jauno laika iestatījumu un atgrieztos galvenajā izvēlnē.

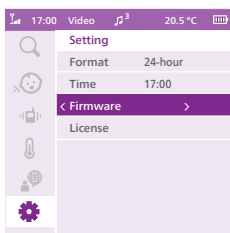

Varat pārbaudīt vecāku ierīces un mazuļa ierīces aparātprogrammatūras versiju.

- 1 Nospiediet vadības pogas labo pusi, lai piekļūtu opcijai Firmware Version (Aparātprogrammatūras versija).

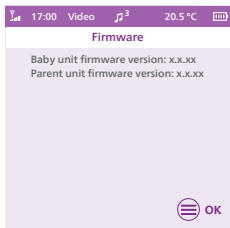

- 2 Displejā tiek parādīta vecāku ierīces un mazuļa ierīces aparātprogrammatūras versija.

Jūsu produkta aparātprogrammatūra ir izstrādāta tā, lai to varētu jaunināt kritisku kļūdu labošanai. Lai iegūtu labāku pieredzi, regulāri pārbaudiet tiešsaistē, vai nav pieejama jauna versija. Lai meklētu jaunāko aparātprogrammatūru, apmeklējiet vietni www.philips.com/support.

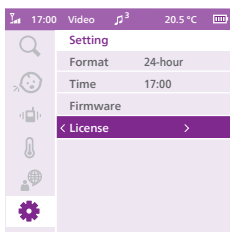

Varat pārbaudīt jūsu mazuļa uzraudzības ierīces programmatūras licenci.

- 1 Nospiediet vadības pogas labo pusi, lai atvērtu opciju License (Licence).

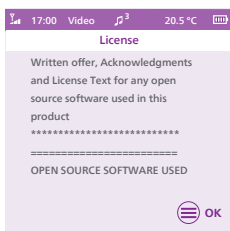

- 2 Jūsu mazuļa uzraudzības ierīces licences informācija parādās displejā.

Jostas fiksators

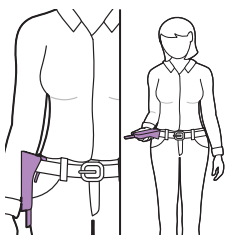

Varat paņemt vecāku ierīci sev līdzī gan mājā, gan ārpus tās, piestiprinot vecāku ierīci ar jostas fiksatoru siksnai vai jostai. Tādējādi varat uzraudzīt mazuli, kamēr pārvietojaties.

Piezīme. Tagad displejs ir apgriezts otrādi, tāpēc varat uz ekrāna novērot savu mazuli, vienkārši paceļot vecāku ierīci.

Tīršana un kopšana

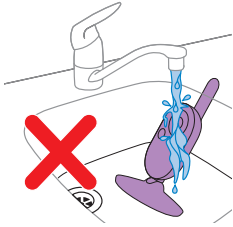

Bridinājums. Neiegremdējiet vecāku ierīci, mazuļa ierīci un strāvas adapterus ūdenī un netīriet tos tekošā ūdenī.



Bridinājums. Neizmantojiet tīršanas aerosolu vai šķidrums tīršanas līdzekļus.

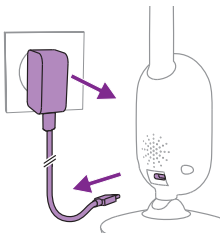

1 Izslēdziet mazuļa ierīci, atvienojiet strāvas adapteri no mazuļa ierīces un sienas kontaktligzdas.



2 Notīriet mazuļa ierīci ar sausu drānu.

Piezīme. Uz mazuļa ierīces objektīva esoši pirkstu nospiedumi vai netīrumi var ietekmēt kameras darbību. Nepieskarieties lēcai ar pirkstiem.

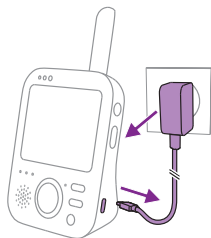

3 Izslēdziet vecāku ierīci, atvienojiet strāvas adapteri no vecāku ierīces un atvienojiet strāvas adapteri no sienas kontaktrozetes.

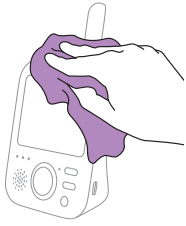

4 Notīriet vecāku ierīci ar sausu drānu.

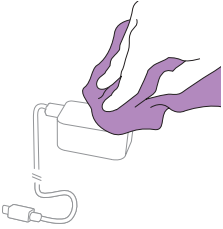

5 Notīriet adapterus ar sausu drānu.

Uzglabāšana

Ja plānojat ilgstoši neizmantot mazuļa uzraudzības ierīci, uzglabājiet vecāku ierīci, mazuļa ierīci un adapterus vēsā un sausā vietā.

Piederumu pasūtīšana

Lai iegādātos piederumus vai rezerves daļas, apmeklējiet vietni www.philips.com/parts-and-accessories vai vērsieties pie Philips izplatītāja. Varat arī sazināties ar Philips klientu apkalpošanas centru savā valstī (kontaktainformāciju skatiet starptautiskās garantijas brošūrā).

Otrreizējā pārstrāde



Šis simbols nozīmē, ka elektriskos izstrādājumus un baterijas nedrīkst likvidēt kopā ar parastiem sadzīves atkritumiem.

Ievērojiet vietējos noteikumus par elektrisko produktu un bateriju savākšanu.

Informācija par ietekmi uz vidi

Izstrādājuma iepakojšanā nav izmantoti lieki iepakojuma elementi. Mēs cenšamies nodrošināt tādu iepakojumu, kas būtu viegli sadalāms divu veidu materiālos: kartona kaste un polietilēns (maisi, aizsargplēve).

Iebūvētā uzlādējamā akumulatora izņemšana

Ja paredzēts atbrīvoties no ierīces, iebūvēto uzlādējamo akumulatoru drīkst izņemt tikai kvalificēts speciālists. Pirms akumulatora izņemšanas pārliecinieties, vai ierīce ir atvienota no sienas kontaktligzdas un akumulators ir pilnībā tukšs.

Piezīme. Ievērojiet nepieciešamos piesardzības pasākumus, kad lietojat ierīces atvēršanas rīkus un likvidējat uzlādējamo bateriju.

Piezīme. Rīkojoties ar baterijām, pārliecinieties, ka gan jūsu rokas, gan arī izstrādājums un baterijas ir sausi.

Piezīme. Lai pēc izņemšanas izvairītos no nejauša bateriju īssavienojuma, neļaujiet bateriju poliem saskarties ar metāla priekšmetiem (piemēram, monētām, matadatām, gredzeniem). Neietiniet baterijas alumīnija folijā. Pirms likvidējat, aptiniet bateriju spaiļes ar līmlentu vai ievietojiet baterijas plastmasas maisiņā.

Rīcība:

- 1 Noņemiet divus gumijas paliktņus, kas atrodas vecāku ierīces apakšā.
- 2 Izskrūvējiet divas skrūves, kas tagad ir redzamas vecāku ierīces apakšā.
- 3 Atskrūvējiet 2 skrūves, kas atrodas blakus nominālvērtību marķējumam, atbrīvojiet jostas fiksatoru un atveriet baterijas nodalījuma vāku.
- 4 Atvienojiet akumulatora savienojuma kabeli (melnā, baltā un sarkanā krāsā).
- 5 Izņemiet bateriju.

Ja jūsu valstī nav noteikta elektronisko izstrādājumu savākšanas vai otrreizējās pārstrādes sistēma, varat palīdzēt aizsargāt vidi, pirms atbrīvošanās no izstrādājuma izņemot bateriju un nododot to otrreizējai pārstrādei.

Atbalsts

Informāciju par visu produkta atbalstu skatiet tīmekļa vietnē www.philips.com/support.

Bieži uzdotie jautājumi

Šajā nodaļā apkopota informācija par izplatītām problēmām, kas var rasties ierīcei. Ja nevarat novērst problēmu, balstoties uz tālāk sniegto informāciju, apmeklējiet vietni www.philips.com/support un skatiet bieži uzdoto jautājumu sarakstu vai sazinieties ar Klientu apkalpošanas centru savā valstī.

IERĪČU LIETOŠANA / SAVIENOJUMA IZVEIDE

Jautājums	Atbilde
Kāpēc neiedegas mazuļa ierīces ieslēgšanas indikators, ieslēdzot ierīci?	Iespējams, ka adapteris nav cieši pievienots. Pievienojiet mazuļa ierīci adapterim un pievienojiet adapteri elektrotīkla kontaktligzdai. Pēc tam ieslēdziet mazuļa ierīces ieslēgšanas/izslēgšanas slīdslēdzi uz augšu, pozīcijā ON (ieslēgts), lai izveidotu savienojumu ar vecāku ierīci.
Kāpēc vecāku ierīce netiek uzlādēta, kad to pievieno elektrotīklam?	Iespējams, ka adapteris nav cieši pievienots. Pārlicinieties, ka adapteris ir cieši pievienots sienas kontaktligzdai. Iespējams, ka vecāku ierīce jau ir pilnībā uzlādēta. Kad akumulators ir pilnībā uzlādēts un ierīce ir pievienota elektrotīklam, akumulatora statusa indikators deg zaļā krāsā.
Kāpēc mazuļa ierīce netiek uzlādēta, kad to pievieno elektrotīklam?	Mazuļa ierīcei nav uzlādes funkcijas, tā darbojas tikai tad, kad ir pievienota elektrotīklam.
Kāpēc nevaru izveidot savienojumu? Kāpēc savienojums laiku pa laikam pazūd? Kāpēc rodas skaņas traucējumi?	Mazuļa un vecāku ierīces, iespējams, atrodas pārāk tuvu darbības diapazona ārējām robežām, vai citas 2,4 GHz bezvadu ierīces rada traucējumus. Pārvietojiet ierīces, samaziniet attālumu starp tām vai izslēdziet citas 2,4 GHz bezvadu ierīces (portatīvos datorus, mobilos tālruņus, mikroviļņu krāsnis un citus). Ierīču atkārtota savienojuma izveidei var būt nepieciešams līdz 10 sekundēm. Ja signāls tiek zaudēts, vecāku ierīcē ik pēc 20 sekundēm atskanēs skaņas signāls. Iespējams, ka mazuļa ierīce un vecāku ierīce atrodas pārāk tuvu viena otrai — lai nerastos traucējumi, ierīcēm ir jāatrodas vismaz 2,5 metru attālumā vienai no otras.
Kas notiek elektroenerģijas padeves atteices gadījumā?	Tā kā vecāku ierīces darbību nodrošina uzlādējama akumulators, vecāku ierīce turpina darboties, ja akumulatora uzlādes līmenis ir pietiekams. Taču mazuļa ierīce pārtrauc darboties, jo tā nav aprīkota ar uzlādējamo akumulatoru un darbojas tikai tad, ja ir pievienota elektrotīklam. Vecāku ierīce atskaņo skaņas signālu, norādot, ka ir pārtraukts savienojums ar mazuļa ierīci. Elektroenerģijas padeves pārtraukuma laikā mazuļa ierīci var īslaicīgi pievienot strāvas bankai. Kad elektroenerģijas padeve ir atjaunota, varat pievienot mazuļa ierīci elektrotīklam.

IERĪCU LIETOŠANA / SAVIENOJUMA IZVEIDE

Kāpēc vecāku ierīces uzlādes laiks var pārsniegt 3 stundas? Uzlādes laikā vecāku ierīce var tikt ieslēgta. Uzlādes laikā izslēdziet vecāku ierīci, lai samazinātu uzlādes laiku. Ja vecāku ierīces displejs ir nepārtraukti ieslēgts, vecāku ierīces uzlādei būs nepieciešams vairāk laika.

Iespējams, temperatūra ir pārsniegusi uzlādes toleranci, un ierīces drošības aizsardzības mehānisms var potenciāli izslēgt uzlādes ķēdi. Lai atsāktu uzlādi, novietojiet uzlādes staciju tālāk no siltuma avotiem, piemēram, radiatoriem, sildītājiem, plītim vai citām ierīcēm (ieskaitot pastiprinātājus), kas rada siltumu.

Kāpēc mazuļa ierīcei un tās vadam ir jāatrodas vismaz 1 metra attālumā no mazuļa? Lai nepieļautu nožņaugšanos ar vadu, vienmēr novietojiet mazuļa ierīci un tās vadu vismaz 1 metra attālumā no mazuļa.

Kāda ir atšķirība starp dažādajiem vecāku ierīces lietošanas režīmiem: Video, Audio, Vox un Eco? Skatiet tālāk esošo sarakstu, kur ir paskaidroti pieejamie mazuļa uzraudzības ierīces režīmi.

* Video režīms: vecāku ierīces ekrāns vienmēr ir ieslēgts. Ja jutības līmenis ir iestatīts uz Very High (Ļoti augsts), skaņa būs nepārtraukta. Pretējā gadījumā klusas skaņas nebūs dzirdamas.

* Audio režīms: tiek aktivizēts tikai audio signāls. Ja tiek aktivizēts Audio režīms, tiek izslēgts vecāku ierīces displejs. Savienojuma indikators parāda, ka vecāku ierīce joprojām ir ieslēgta un ir savienota ar mazuļa ierīci. Kad ir dzirdama skaņa no mazuļa ierīces, virs ekrāna esošie skaņas līmeņa indikatori iedegas zaļā krāsā. Var izmantot visas parastās mazuļa ierīces vadības funkcijas, izmantojot atgriezeniskās saziņas, nomierinošās skaņas, izvēlnes un jutības pogas.

* Vox režīms: Ja 20 sekunžu laikā netiek uztverta nekāda skaņa (vai pietiekami daudz skaņu, kas pārsniedz iestatīto jutības līmeni), tiek izslēgts vecāku ierīces displejs un skaņa. Ja mazulis raud un skaņa pārsniedz jutības robežvērtību, nekavējoties tiek aktivizēts gan displejs, gan skaņa. Ja skaņas skaļuma līmenis kļūst zemāks par skaņas sliekšni, video signāls paliek aktīvs 20 sekundes. Ja tiek nospiesta kāda no vadības pogām (spilgtuma vai skaļuma), ierīcē uz aptuveni 5 sekundēm tiek parādīts video. Ir pieejama arī nomierinošās skaņas izvēlne.

* Eco režīms: Ja 20 sekunžu laikā netiek uztverta nekāda skaņa, tiek izslēgts vecāku ierīces displejs un skaņa. Eco režīms samazina enerģijas patēriņu klusajos periodos, joprojām ļaujot jums uzraudzīt savu mazuli. Eco režīmā zaļā gaismā deg Eco režīma LED indikators un ierīce darbojas, izmantojot atšķirīgu savienojuma veidu. Eco režīmā vecāku ierīcē tiek izmantota 2 sekunžu ehotestēšanas metode, lai pārbaudītu savienojumu ar mazuļa ierīci, un netiek uzturēts nepārtraukts radiofrekvenču savienojums. Tāpēc Eco režīmā arī mazuļa ierīce patērē mazāk enerģijas.

IERĪČU LIETOŠANA / SAVIENOJUMA IZVEIDE

Vecāku ierīce nereaģē, kā man rīkoties? Varat atiestatīt vecāku ierīci, vienlaikus nospiežot ieslēgšanas/izslēgšanas pogu un navigācijas pogas apakšējo daļu un turot tās nospiešanas aptuveni 1 sekundi. Vecāku ierīce tiks izslēgta. Lai atkal ieslēgtu vecāku ierīci, vēlreiz nospiediet ieslēgšanas/izslēgšanas pogu. Īpaša lietotāja informācija, kas glabājas vecāku ierīces atmiņā, piemēram, laiks, lietotāja darba režīms, spilgtuma iestatījumi, skaļuma līmenis, atlasītā nomierinošā skaņa, izvēlētā tālrunmaīņa un vibrācijas iestatījumi tiks saglabāti.

VECĀKU IERĪCES RĀDĪJUMI

Jautājums

Atbilde

Vecāku ierīces akumulatora LED indikators iedegas sarkanā krāsā. Kā rīkoties?

Akumulatora uzlādes līmenis ir zems. Ja nepievienojat vecāku ierīci elektrotīklam, kad akumulatora LED indikators iedegas sarkanā krāsā un ierīce sāk radīt skaņas signālus, ierīce pārtrauc darboties pēc aptuveni 60 minūtēm.

Iestatiet zemāku spilgtuma un/vai skaļuma līmeni, lai samazinātu akumulatora enerģijas patēriņu, un pievienojiet vecāku ierīci elektrotīklam, izmantojot strāvas adapteri. (Skatiet nodaļu "Sagatavošana lietošanai".)

Kāpēc vecāku ierīce atskaņo skaņas signālus?

Mazuļa uzraudzības ierīce atskaņo noteikta veida skaņas signālus, lai norādītu uz noteiktu problēmu.

1 skaņas signāls: vecāku ierīce ir izslēgta.

1 skaņas signāls ik pēc 10 sekundēm pirmās 3 minūtes, pēc tam — ik pēc minūtes: vecāku ierīces akumulatora uzlādes līmenis ir zems.

1 skaņas signāls ik pēc 20 sekundēm: ir pārtraukts vecāku ierīces savienojums ar mazuļa ierīci; vecāku ierīces ekrānā tiek rādīta savienojuma ikona, un savienojuma pogas indikators deg sarkanā krāsā.

1 skaņas signāls ik pēc 30 sekundēm: temperatūra mazuļa istabā neatbilst lietotāja definētajam diapazonam; vecāku ierīces ekrānā tiek rādīta temperatūras ikona.

Ko akumulatora LED indikatora krāsa (zaļa, oranža, sarkana) vai tā nedegšana liecina par akumulatora statusu?

Ja vecāku ierīce ir pievienota elektrotīklam, akumulatora indikatora krāsa liecina par tālāk norādīto.

* Zaļa: akumulators ir pilnībā uzlādēts.

* Oranža: notiek baterijas uzlāde.

Ja vecāku ierīce nav pievienota elektrotīklam, akumulatora indikatora krāsa liecina par tālāk norādīto.

* Sarkana: akumulators ir gandrīz tukšs (<10%).

*LED indikators nedeg: vecāku ierīce nav pievienota elektrotīklam.

TROKŠŅI/SKAŅA

Jautājums

Kāpēc vecāku ierīce un/vai mazuļa ierīce atskaņo augstfrekvences skaņas?

Atbilde

Iespējams, ka vecāku ierīce un mazuļa ierīce atrodas pārāk tuvu viena otrai. Nodrošiniet, lai vecāku ierīce un mazuļa ierīce atrastos vismaz 2,5 metru attālumā viena no otras.

Iespējams, iestatītais vecāku ierīces skaļums ir pārāk augsts. Samaziniet vecāku ierīces skaļumu.

Lai iegūtu informāciju par vecāku ierīces radīto skaņas signālu iemesliem, skatiet bieži uzdoto jautājumu "Kāpēc vecāku ierīce atskaņo skaņas signālus?"

Kā var izslēgt skaņu?

Izslēdziet ierīces skaņu, nospiežot vadības pogas apakšējo daļu. Kad ekrānā redzamā skaļuma josla ir pilnīgi tukša, skaņa ir izslēgta.

Kāpēc es nedzirdu skaņu? Kāpēc nedzirdu mazuļa raudas? Kāpēc tiek pārraidīta daļa skaņu, bet ne tās visas?

Iespējams, ka ir iestatīts pārāk zems vecāku ierīces skaļuma līmenis vai ir izslēgta skaņa. Nospiediet vadības pogas augšējo daļu, lai paaugstinātu skaļuma līmeni.

Iespējams, ka ir izslēgta vecāku ierīces skaņa. Ieslēdziet ierīces skaņu, nospiežot vadības pogas augšējo daļu, un noregulējiet skaļumu.

Ir iestatīts pārāk zems jutības līmenis. Vecāku ierīces izvēlnē iestatiet augstāku jutības līmeni.

Mazuļa ierīce atrodas pārāk tālu no jūsu mazuļa. Lai nodrošinātu optimālu skaņu uztveršanu, raugiet, lai mazuļa ierīce neatrastos tālāk par 1,5 metriem no jūsu mazuļa. Ierīces novietošana tuvāk nekā 1 metra attālumā palielina nožņaugšanās risku.

Kāpēc vecāku ierīce pārāk ātri reaģē uz citām skaņām, bet nereaģē uz tām, ko rada mans mazulis?

Mazuļa ierīce uztver ne vien jūsu mazuļa radītās skaņas, bet arī citas skaņas. Pārvietojiet mazuļa ierīci tuvāk mazulim (taču ievērojiet minimālo attālumu 1 metrs).

Iespējams, iestatīts pārāk augsts jutības līmenis. Ja jūsu mazulis rada klusas skaņas, jāiestata augstāks jutības līmenis. Atcerieties, ka, jo skaļākas skaņas rada mazulis, jo zemāku jutības līmeni var iestatīt. Jūs varat mainīt mazuļa uzraudzības ierīces jutību vecāku ierīces izvēlnē.

Kāpēc vecāku ierīce rada dūcošu skaņu?

Ja vecāku ierīce atrodas ārpus mazuļa ierīces darbības diapazona, var rasties traucējumi. Traucējumi var rasties arī tad, ja starp vecāku ierīci un mazuļa ierīci ir pārāk daudz sienu vai griestu vai ir ieslēgtas citas 2,4 GHz frekvences bezvadu ierīces (piemēram, mikroviļņu krāsns, Wi-Fi maršrutētājs).

Novietojiet vecāku ierīci citā vietā tā, lai tā būtu tuvāk mazuļa ierīcei, vai izslēdziet citas bezvadu ierīces.

Ja šī atbilde nepalīdz jums novērst problēmu, skatiet citus bieži uzdotos jautājumus sadaļā "Kāpēc vecāku ierīce un/vai mazuļa ierīce atskaņo augstfrekvences skaņas?"

TROKŠŅI/SKAŅA

Cik ilgi mazuļa ierīcē tiks atskaņota nomierinošā skaņa? Ja atlasīsiet nomierinošo skaņu, tā tiks nepārtraukti atkārtota aptuveni 15 minūtes. Ja vēlaties atskaņot visas pieejamās šūpuļdziesmas, atlasiet All lullabies (Visas šūpuļdziesmas).

Kā varu palielināt nomierinošās skaņas skaļumu? Varat regulēt nomierinošās skaņas skaļumu, izmantojot vecāku ierīci, nevis mazuļa ierīci. Nospiediet vecāku ierīces nomierinošās skaņas pogu, lai atvērtu nomierinošās skaņas izvēlni un regulētu skaļumu.

DARBĪBAS LAIKS/DIAPAZONS

Jautājums

Atbilde

Kāpēc mana mazuļa uzraudzības ierīce darbojas daudz mazākā attālumā, nekā norādīts šajā lietošanas instrukcijā?

Norādītais 300 metru signāla uztveršanas diapazons attiecas tikai uz gadījumu, kad ierīces atrodas ārpus telpām un starp tām nav šķēršļu. Atkarībā no apkārtējās vides apstākļiem un citiem traucējošiem faktoriem darbības diapazons var samazināties (skatiet tabulu nodaļā "Mazuļa uzraudzības ierīces novietojums").

Mājā signāla uztveršanas diapazons ir līdz 50 metriem, un to samazina arī starp vecāku ierīci un mazuļa ierīci esošo sienu un/vai griestu skaits un veids.

Vecāku ierīces darbības ilgums ir līdz 12 stundām. Kāpēc manas vecāku ierīces darbības laiks ir īsāks?

Iespējams, ka ir iestatīts pārāk augsts vecāku ierīces video spilgtuma līmenis, kas izraisa lielu enerģijas patēriņu vecāku ierīcē. Pazeminiet vecāku ierīces spilgtuma līmeni.

Vecāku ierīce patērē daudz enerģijas, ja ir nepārtraukti ieslēgts video displejs. Vecāku ierīces izvēlnē aktivizējiet Audio, Vox vai Eco režīmu, lai palielinātu darbības laiku (skatiet nodaļas "Funkcijas" sadaļas "Audio režīms", "Vox režīms" un "Eco režīms").

Iespējams, ka ir iestatīts pārāk augsts vecāku ierīces skaļuma līmenis, kas izraisa lielu enerģijas patēriņu vecāku ierīcē. Samaziniet vecāku ierīces skaļumu.

Tāpat kā lietojot jebkuru citu uzlādējamo elektroierīci, pēc ilgstošas akumulatora lietošanas samazinās tā kapacitāte.

VIDEO DISPLEJS

Jautājums

Kāpēc vecāku ierīces darbībā ir traucējumi? Kāpēc vecāku ierīcē atskaņotais video raustās?

Atbilde

Ja vecāku ierīce atrodas ārpus mazuļa ierīces darbības diapazona, var rasties traucējumi. Traucējumi var rasties arī tad, ja starp vecāku ierīci un mazuļa ierīci ir pārāk daudz sienu vai griestu vai ir ieslēgtas citas 2,4 GHz frekvences bezvadu ierīces (piemēram, mikroviļņu krāsns, Wi-Fi maršrutētājs).

Iespējams, ka jums ir vairāk nekā 2 bērnu monitoru komplekti, un var rasties traucējumi. Turiet šīs 2 bērnu ierīces tālāk vienu no otras, vislabāk – atsevišķās telpās.

Novietojiet vecāku ierīci citā vietā tā, lai tā būtu tuvāk mazuļa ierīcei, vai izslēdziet citas bezvadu ierīces.

Iespējams, ka ir jāuzlādē vecāku ierīces uzlādējamais akumulators.

Kāpēc video displejā nav attēla, kad savienojuma indikators deg zaļā krāsā?

Iespējams, ka vecāku ierīce darbojas Audio, Vox vai Eco režīmā. Nospiediet režīma pogu vecāku ierīces labajā pusē, lai pārslēgtu režīmus (skatiet sadaļu "Režīmi").

Kāpēc atskaņotais video ir neskaidrs?

Iespējams, ka ir iestatīts pārāk zems displeja spilgtuma līmenis. Paaugstiniet vecāku ierīces displeja spilgtuma līmeni, nospiežot vadības pogas vidusdaļu (skatiet sadaļu "Spilgtums").

Iespējams, mazuļa ierīces lēca ir netīra. Notīriet lēcu ar sausu drānu.

Mazuļa ierīce atrodas pārāk tālu no jūsu mazuļa. Novietojiet mazuļa ierīci ne vairāk kā 1,5 metru attālumā no mazuļa, lai nodrošinātu optimālu video kvalitāti. Ierīces novietošana tuvāk nekā 1 metra attālumā palielina nožņaugšanās risku.

Vispārīga informācija

Uzlādējama litija jonu baterija (2600 mAh)

Wi-Fi frekvenču josla: IEEE 802.11 b/g/n 2,4 GHz.

Maksimālā radiofrekvenču jauda: ≤ 20 dBm

Barošanas bloks:

Modelis: ASSA105x-050100

x = E (ES kontaktdakša) / x = B (AK kontaktdakša)

x = C (AU kontaktdakša) / x = J (BR kontaktdakša)

Ieeja: 100–240 V~, 50/60 Hz, 0,35 A

Izeja: 5,0 V === 1,0 A, 5,0 W

Vidējā aktīvā efektivitāte: $> 73,6\%$

Dīkstāves jaudas patēriņš: $< 0,10$ W

Montāža pie sienas

Drukāšanas norādījumi:
izdrukājiet šo lapu 100% mērogā un izmantojiet šablonu, lai uz sienas precīzi atzīmētu skrūvēm nepieciešamo caurumu vietas.

