

PHILIPS

AVENT

SCD891



Brugervejledning

Indhold

Indledning	4
Generel beskrivelse	4
Vigtige sikkerhedsoplysninger	5
VIGTIGT!.....	5
Klargøring	7
Babyenhed.....	7
Forældreenhed.....	7
Levering af sikkerhedsopdateringer.....	8
Brug af babyalarmen	9
Oprettelse af forbindelse mellem forældre- og babyenhed.....	9
Placering af babyalarmen.....	10
Funktioner og indstillinger	12
Lydstyrke.....	12
Lysstyrke.....	13
Lys, som indikerer lydniveau.....	13
Modusser.....	14
Natlampe.....	17
Beroligende lyde.....	18
Svarfunktion.....	20
Menufunktioner.....	20
Bælteclips.....	26
Rengøring og vedligeholdelse	27
Opbevaring	28
Bestilling af tilbehør	28
Genbrug	28
Miljøoplysninger.....	28
Fjernelse af indbygget genopladeligt batteri.....	29
Støtte	29
Ofte stillede spørgsmål (FAQ)	30
Vægmontering	36

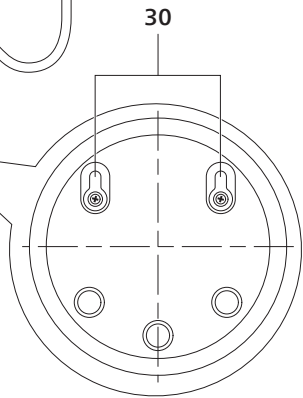
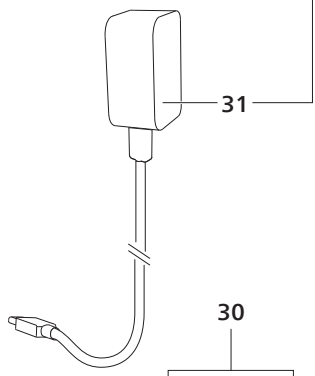
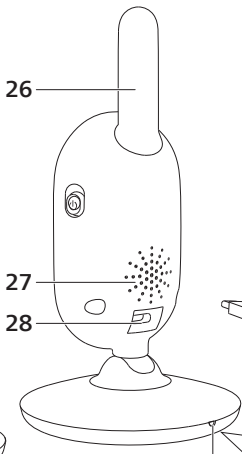
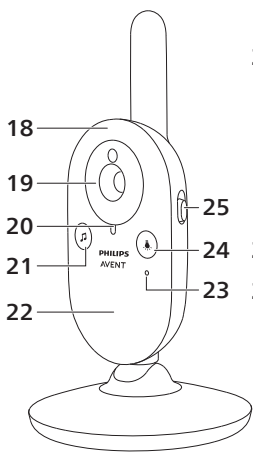
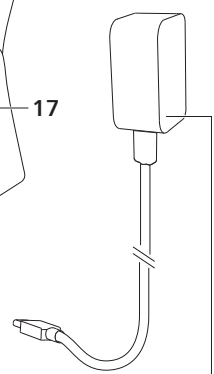
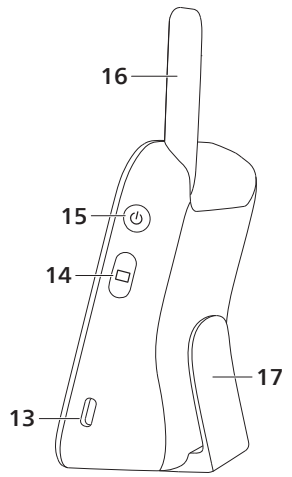
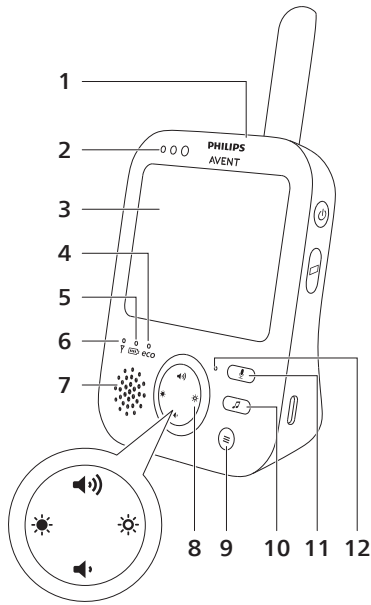

Indledning

Tillykke med dit køb, og velkommen til Philips Avent! Hvis du vil have fuldt udbytte af den support, Philips Avent tilbyder, kan du registrere dit produkt på www.philips.com/welcome.

Philips Avent-babyalarmen hjælper dig døgnet rundt og giver dig mulighed for at se din baby dag og nat fra alle steder i dit hjem. Den nyeste digitale teknologi garanterer klar lyd og et tydeligt billede af din baby. Det giver dig en følelse af ekstra sikkerhed, uden at du behøver at gå ind på barnets værelse og forstyrre dets søvn.

Generel beskrivelse

- 1 Forældreenhed
- 2 Lys, som indikerer lydniveau
- 3 Skærm
- 4 Eco-lysindikator
- 5 Batteristatusindikator
- 6 Link-indikator
- 7 Højtaler
- 8 Kontrolknap (menunavigation/lydstyrke/lysstyrke)
- 9 Menu-knappen
- 10 Knap til beroligende lyde
- 11 Knap til svarfunktion
- 12 Mikrofon
- 13 Stik til strømadapter
- 14 Mode-knap
- 15 Til/fra-knap
- 16 Antenne
- 17 Bælteclips
- 18 Babyenhed
- 19 Kamera
- 20 Strømindikator
- 21 Tænd/sluk-knap til beroligende lyde
- 22 Natlampe
- 23 Mikrofon
- 24 Tænd/sluk-knap til natlampe
- 25 Tænd/sluk-kontakt
- 26 Antenne
- 27 Højtaler
- 28 Stik til strømadapter
- 29 Temperatursensor
- 30 Vægmonteringshuller
- 31 Adapter (2x)

Vigtige sikkerhedsoplysninger

Læs disse vigtige oplysninger omhyggeligt igennem, inden apparatet tages i brug, og gem dem til eventuelt senere brug.

VIGTIGT!

Denne babyalarm er beregnet til at fungere som et hjælpemiddel. Den kan aldrig erstatte ansvarlig og korrekt forældreopsyn og -overvågning og må ikke bruges sådan.

Efterlad aldrig din baby alene hjemme. Sørg altid for, at der er nogen, der kan holde øje med babyen og tage sig af dens behov.

Ansvarsfraskrivelse

Bemærk, at du bruger denne babyalarm på eget ansvar. Koninklijke Philips N.V. og dets datterselskaber er ikke ansvarlig for driften af denne babyalarm eller din brug af den og påtager sig således intet ansvar i forbindelse med din brug af denne babyalarm.

Fare

- Babyalarmen (eller dele af den) må aldrig kommes ned i vand eller andre væsker. Anbring ikke apparatet, hvor vand eller anden væske kan dryppe eller sprøjte på det. Babyalarmen må ikke bruges i fugtige omgivelser eller tæt ved vand.
- Anbring aldrig genstande oven på babyalarmen, og dæk den ikke til. Ventilationsåbninger må ikke blokeres. Installer apparatet i overensstemmelse med producentens instruktioner.

Advarsel

- Langt kabel. Kvælningsfare!
- Kontrollér, om den angivne netspænding på adapteren svarer til den lokale netspænding, før du slutter strøm til opladeren.
- Ingen dele af adapteren eller dets kabel må ændres eller klippes af, da dette vil føre til farlige situationer.
- Brug kun den medfølgende adapter.
- Hvis adapteren beskadiges, skal den altid udskiftes med en original adapter af samme type for at undgå en farlig situation.
- Dette apparat kan bruges af børn fra 8 år og opefter og af personer med reducerede fysiske, sensoriske eller mentale evner eller manglende erfaring og viden, hvis de er blevet instrueret i sikker brug af apparatet og forstår de medfølgende risici. Lad ikke børn lege med apparatet. Rengøring og vedligeholdelse må ikke foretages af børn uden opsyn.
- Sørg for, at lysnetledningen ikke trædes på eller klemmes, navnlig ved stikkene og stikforbindelserne samt det sted, hvor ledningen føres ud af apparatet.
- Sørg for at placere babyalarmen på en sådan måde, at dens ledning ikke spærrer en døråbning eller passage. Hvis du placerer babyalarmen på et bord eller et lavt skab, må du aldrig lade ledningen hænge ud over kanten af bordet eller skabet. Sørg for, at ledningen ikke ligger på gulvet, hvor den udgør en snublefare.

- Hold emballagen (plastikposer, pap, karton osv.) uden for børns rækkevidde. Det er ikke legetøj.
- For at undgå elektrisk stød må du ikke åbne babyenheden eller forældreenheden.

Sikkerhedsinstruktioner vedr. batterier

- Brug kun produktet til det tilsigtede formål. Læs disse oplysninger omhyggeligt, inden produktet samt dets batterier og tilbehør tages i brug, og gem dem til senere brug. Forkert brug kan medføre fare eller alvorlig personskade. Det medfølgende tilbehør kan variere for forskellige produkter.
- Brug kun originalt Philips-tilbehør og -forbrugsvarer. Brug kun den aftagelige forsyningsenhed ASSA105x-050100 (x = B eller C eller E eller J) serien.
- Oplad, brug og opbevar altid apparatet ved en temperatur på mellem 0 °C og 40 °C.
- Hold produktet og batterierne væk fra ild, og udsæt dem ikke for direkte sollys eller høje temperaturer.
- Hvis produktet bliver unormalt varmt eller lugtende, ændrer farve, eller opladningen tager længere end normalt, skal du ophøre med at bruge og oplade produktet og kontakte Philips.
- Placer ikke produkter og batterier i mikrobølgeovne eller på induktionskomfurer.
- Produktet eller batteriet må ikke åbnes, ændres, punkteres, beskadiges eller adskilles for at forhindre batterierne i at blive overophedede eller frigive giftige eller farlige stoffer. Du må ikke kortslutte, overlade eller vende polerne på batterier.
- Hvis batterierne er beskadigede eller utætte, skal du undgå kontakt med hud eller øjne. Hvis dette sker, skal du straks skylle grundigt med vand og søge læge.

Forsigtig

- Installer ikke apparatet i nærheden af varmekilder som f.eks. radiatorer, varmeapparater, ovne eller andre apparater (inkl. forstærkere), der producerer varme.
- Sørg for, at dine hænder er tørre, når du håndterer adaptere, stik og netledningen.
- Alle nødvendige markeringer på babyenheden, forældreenheden og strømadapteren er placeret i bunden af babyenheden, forældreenheden og strømadapteren.

Overensstemmelseserklæring

Philips Consumer Lifestyle B.V. erklærer hermed, at radioudstyrstyperne SCD881, SCD882, SCD891 og SCD892 overholder de væsentlige krav og andre relevante bestemmelser i direktiv 2014/53/EU. Den fulde tekst af EU-overensstemmelseserklæringen (DoC) findes online på www.philips.com/support.

Elektromagnetiske felter (EMF)

Dette produkt overholder alle branchens gældende standarder og regler angående eksponering for elektromagnetiske felter.

Klargøring

Babyenhed

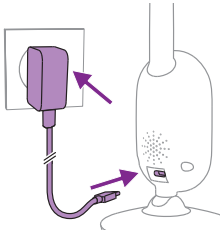

Sæt strømadapteren i babyenheden, og sæt adapteren i stikkontakten.

Forældreenhed

Forældreenheden kører på et indbygget, genopladeligt litiumionbatteri. Følg nedenstående trin for at oplade forældreenheden:

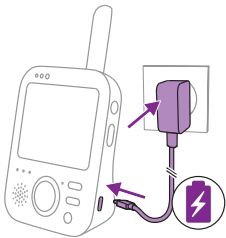

Sæt strømadapteren i forældreenheden, og sæt adapteren i en stikkontakt.

Batteristatusindikatoren blinker orange for at indikere, at apparatet oplades.



Bemærk: Når forældreenheden er slukket, og strømadapteren er sluttet til forældreenheden, tændes displayet, og ikonet for opladning vises på skærmen for at vise, at apparatet oplades. Efter 5 sekunder slukkes displayet.



Når batteriet er fuldt opladet, lyser batteristatusindikatoren konstant grønt.

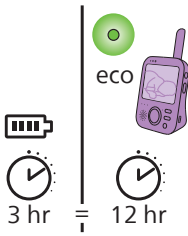

Hvis du oplader forældreenheden i 3 timer, kan den bruges trådløst i ca. 12 timer i Eco-tilstand.

Hvis forældreenheden er tændt under opladningen, tager det ca. dobbelt så lang tid.

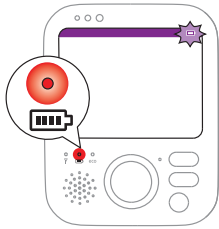

Når det genopladelige batteri i forældreenheden er løbet næsten tør for strøm, lyser batteristatusindikatoren rødt, og forældreenheden bipper.

Hvis batteriet er fuldstændigt afladet, og forældreenheden ikke er sat i stikkontakten, slukkes forældreenheden automatisk, og kontakten til babyenheden afbrydes.

Bemærk: Det indbyggede genopladelige batteri kan ikke tages ud af produktet.

Bemærk: Batteriet aflades gradvist og meget langsomt, selv når forældreenheden er slukket.

Tip: Spar på batteristrømmen ved at slukke for forældreenheden, når du ikke bruger den.

Bemærk: Vi anbefaler, at du holder forældreenheden tilsluttet stikkontakten hele natten. Hvis batteriet i forældreenheden er ved at løbe tør for strøm i løbet af natten, bipper forældreenheden, og du kan blive vækket.

Levering af sikkerhedsopdateringer

Vi overvåger løbende sikkerheden af den software, der anvendes i produktet. Hvis det er nødvendigt, vil sikkerhedsopdateringer blive leveret via softwareopdateringer. Der kan også blive leveret softwareopdateringer, som omfatter fejlrettelser og forbedringer af ydeevnen eller nye produktfunktioner. Firmware opdateringer til børne og forældre enheden kan blive stillet til rådighed. Opdateringer leveres trådløst til produktet uden brug af særlige kabler eller udstyr.

Philips vil levere de nødvendige opdateringer i en periode på mindst to år efter levering af produktet.

Brug af babyalarmen

Oprettelse af forbindelse mellem forældre- og babyenhed

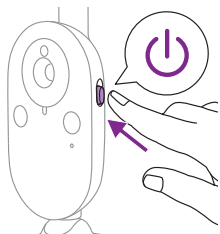

- 1 Skub tænd/sluk-kontakten på babyenheden opad til positionen ON (TIL).

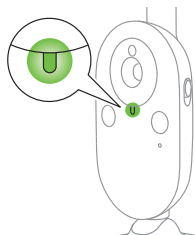

- 2 Når babyenheden er tændt, lyser lysindikatoren for tændt på babyenheden grønt.

Bemærk: Lysindikatoren for tændt på babyenheden lyser altid grønt, også selv om der ikke er forbindelse til forældreenheden.

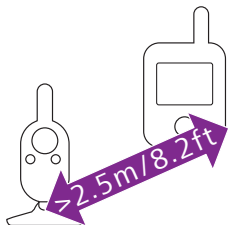

- 3 Sørg for, at forældreenheden og babyenheden er placeret mindst 2,5 m fra hinanden for at undgå akustisk tilbagekobling.



- 4 Tryk på on/off-knappen på forældreenheden i 1 sekund for at tænde for forældreenheden.



Displayet tændes, tilslutningsbilledet vises på displayet, og forbindelsesindikatoren lyser rødt. Forældreenheden begynder at søge efter babyenheden.



Når forældreenheden og babyenheden har forbindelse med hinanden, lyser forbindelsesindikatoren grønt på forældreenheden, og der vises en eller flere bjælker på displayet.

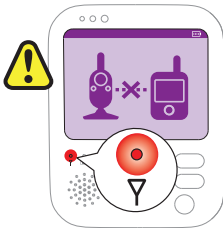

Bemærk: Det tager mindst 10 sekunder at oprette forbindelse mellem forældreenheden og babyenheden.

Når babyenheden er slukket, viser forældreenheden billedet uden for rækkevidde. Kontroller, at babyenheden er tændt.

Hvis der ikke er oprettet forbindelse, skifter link-indikatoren til rød, forældreenheden bipper hvert 20. sekund, og billedet, der angiver, at den er uden for rækkevidde, vises på displayet.

Placering af babyarmen

Advarsel: Ledningen til babyenheden udgør en potentiel risiko for kvælning. Sørg for, at babyenheden og dens ledning er mindst 1 meter væk fra barnet. Anbring ikke babyarmen i barnets seng eller kravlegård.

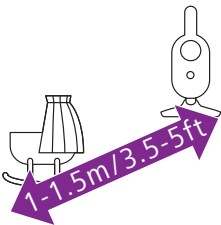

- 1 For at få optimal lydregistrering skal du sørge for, at babyenheden ikke er mere end 1,5 meter væk fra babyenheden. Sørg for, at babyenheden er mindst 1 meter væk fra barnet på grund af risikoen for kvælning.

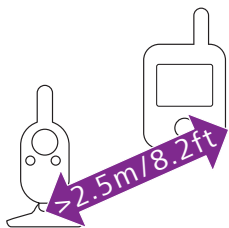

- 2 Placer forældreenheden inden for senderækkevidde af babyenheden. Sørg for, at den er mindst 2,5 m væk fra babyenheden, for at undgå akustisk tilbagekobling.

Bemærk: Hvis du bruger en trådløs telefon, trådløs video, wi-fi-netværk, mikroovn eller Bluetooth på 2,4 GHz, og du oplever interferens på enten forældreenheden eller babyenheden, skal du flytte forældreenheden længere væk, indtil interferensen forsvinder.

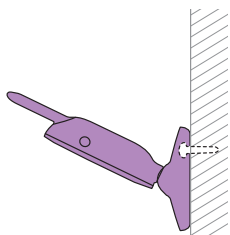

- 3 Der er to måder at placere babyenheden på:
- Placer babyenheden på et stabilt, plant og vandret underlag.
 - Monter babyenheden på væggen med skruer.

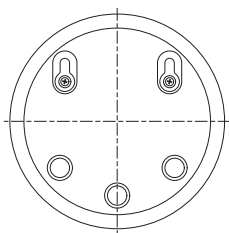

Tip: Vægmonteringskabelonen (se "Vægmontering") til montering af babyenheden på væggen findes i slutningen af denne brugervejledning.

Tip: Brug den medfølgende skabelon til at markere den nøjagtige placering af skruehullerne på væggen.

Tip: Anbring babyenheden højt for at få et godt overblik over barnets seng eller kravlegård.

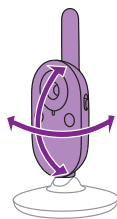

- 4 Juster babyenheden på den måde, der giver bedst udsyn til barnet. Babyenheden kan drejes, så den vender i den ønskede retning.

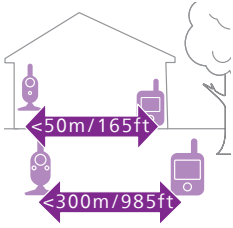

Senderækkevidde

Rækkevidden er op til 50 meter indendørs og 300 meter udendørs. Babyalarmens rækkevidde varierer afhængigt af omgivelserne og faktorer, der kan forårsage interferens. Våde og fugtige materialer forårsager så meget interferens, at områdetabet er op til 100 %.

Tørre materialer	Materialets tykkelse	Tab af rækkevidde
Træ, gips, pap, glas (uden metal, ledninger eller bly)	< 30 cm	0-10 %
Mursten, krydsfiner	< 30 cm	5-35 %
Armeret beton	< 30 cm	30-100 %
Metalgitter eller -stænger	< 1 cm	90-100 %
Metal- eller aluminiumsplader	< 1 cm	100 %

Funktioner og indstillinger

Lydstyrke

Du kan justere lydstyrken for forældreenhedens højtaler til det ønskede niveau.

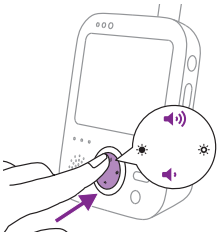

- 1 Tryk på den øverste eller nederste del af kontrolknappen for at justere lydstyrken.



Tip: Sørg for, at lydstyrken er tilpasset de aktuelle betingelser. Hvis der er meget støj, kan vibrationsalarmerne også slås til.

Lydstyrkebjælken vises på displayet for at angive den valgte lydstyrke.

Bemærk: Hvis lydstyrken er indstillet til at være høj, bruger forældreenheden mere strøm.

Bemærk: Når lydstyrkebjælken er på minimum, er lyden slået fra. Forældreenheden viser et ikon for lydløs på statuslinjen, og du vil kun modtage alarmer og video fra forældreenheden.

Lysstyrke

Du kan justere displayets lysstyrke og indikatorer på forældreenheden til det ønskede niveau.

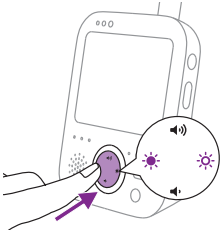

- 1 Tryk på den venstre eller højre del af kontrolknappen for at justere lysstyrken. Dette vil justere både displayets lysstyrke og indikatorer på forældreenheden på samme tid.



Lysstyrkebjælken vises på displayet for at angive det valgte lysstyrkeniveau. Der findes fem lysstyrkeniveauer på lysstyrkebjælken. Displayet har fem lysstyrkeniveauer. Indikatorerne på forældreenheden har to lysstyrkeniveauer. Hvis lysstyrkebjælken er på minimum og andet niveau, dæmpes indikatorernes lysstyrke. Hvis lysstyrkebjælken er på tredje niveau og op til maksimum, øges indikatorernes lysstyrke.



Bemærk: Hvis lysstyrken er indstillet til et højt niveau, bruger forældreenheden mere strøm.

Lys, som indikerer lydniveau

Forældreenheden overvåger konstant lydniveauet i babyens værelse, og ved hjælp af lydniveauindikatorerne på forældreenheden kan du se, om der registreres lyde i børneværelset.



Så længe der ikke registreres lyde, er lydniveauindikatorerne slukket.



Når babyenheden registrerer en lyd, lyser en eller flere lyd-niveauindikatorer grønt på forældreenheden. Det antal lamper, der tændes, afhænger af styrken af den lyd, der registreres af babyenheden. Jo højere babyen græder, jo flere lyd-niveauindikatorer lyser grønt.

Modusser

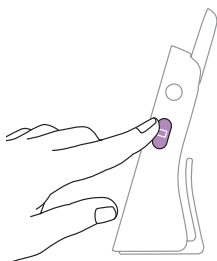

Denne babyalarm har fire forskellige modusser, der giver dig mulighed for at vælge, hvordan du vil holde øje med din baby: Video, Audio, Vox og Eco.

Når babyalarmen er tændt, kan du skifte mellem disse 4 forskellige indstillinger ved at trykke på indstillingsknappen på siden af forældreenheden.

Skærmen viser den valgte tilstand. Den valgte tilstand vises også på statuslinjen. Når enheden tændes, vil den tilstand, der sidst blev brugt, være aktiv.

Video-modus



Tryk på indstillingsknappen på siden af forældreenheden for at vælge Video-modus.



Når Video-modus er aktiveret, er skærmen altid tændt, så du kan se dit barn. Alle lyde sendes direkte til forældreenheden.

Bemærk: Sæt følsomhedsniveauet til "meget højt" for at få konstant lyd på forældreenheden. Se afsnittet "Følsomhed" for at få flere oplysninger.



Hvis babyen græder, lyser lydniveauindikatorerne grønt. Så længe der ikke registreres lyde, er lydstyrkeindikatorerne slukket.

Audio-modus



- 1 Tryk på indstillingsknappen på siden af forældreenheden for at skifte til Audio-modus.



Når Audio-modus er aktiveret, er displayet på forældreenheden slukket. Efter 3 sekunder slukkes displayet helt, og statuslinjen forsvinder.

Bemærk: Statuslinjen er ikke synlig, når displayet er slukket.



Bemærk: Forbindelsesindikatoren viser, at forældreenheden stadig er tændt og har forbindelse med babyenheden.

Bemærk: Når følsomhedsniveauet ikke er indstillet til "meget højt", vil lave lyde blive slået fra.

Bemærk: Sæt følsomhedsniveauet til "meget højt" for at få konstant lyd på forældreenheden. Se afsnittet "Følsomhed" for at få flere oplysninger.

Alle lyde sendes konstant til forældreenheden. Hvis babyen græder, er displayet på forældreenheden stadig slukket, men lydniveauindikatorerne lyser grønt, og lydene, der registreres af babyenheden, sendes til forældreenheden. Så længe der ikke registreres lyde, er lydstyrkeindikatorerne slukket.

Vox-modus



- 1 Tryk på indstillingsknappen på siden af forældreenheden for at skifte til Vox-modus.

Bemærk: Når displayet er tændt, vises den valgte modus i statuslinjen. Statuslinjen er ikke synlig, når displayet er slukket.

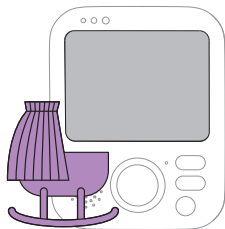

Når Vox-modus er aktiveret, slukkes displayet, og lydene på forældreenheden deaktiveres, hvis der ikke registreres nogen lyde i 20 sekunder.



Når babyenheden registrerer en lyd, tændes displayet og lyden på forældreenheden tændes straks. Lydene sendes til forældreenheden, og lydniveauindikatorerne lyser grønt. Så længe der ikke registreres lyde, er lydstyrkeindikatorerne slukket.

Bemærk: Det mindste lydniveau, der kræves for at aktivere lyd og display, er angivet af følsomhedsindstillingen.

Eco-modus



- 1 Tryk på indstillingsknappen på siden af forældreenheden for at skifte til Eco-modus.

Bemærk: Når displayet tændt, vil den valgte tilstand være synlig i statuslinjen. Statuslinjen er ikke synlig, når displayet er slukket.

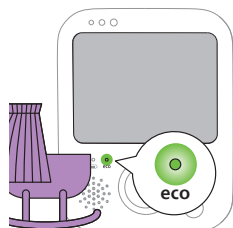

Når Eco-modus er aktiveret, slukkes displayet, og lydene på forældreenheden deaktiveres, hvis der ikke registreres nogen lyde i 20 sekunder. Eco-indikatoren lyser grønt for at angive, at Eco-modus er aktiveret. I Eco-modus er display- og lydtransmissionerne deaktiveret.



Når babyenheden registrerer en lyd, tændes displayet og lyden på forældreenheden tændes straks. Lydene sendes til forældreenheden, og lydniveauindikatorerne lyser grønt. Så længe der ikke registreres lyde, er lydstyrkeindikatorerne slukket.

Bemærk: Det mindste lydniveau, der kræves for at aktivere lyd og display, er angivet af følsomhedsindstillingen.

Natlampe

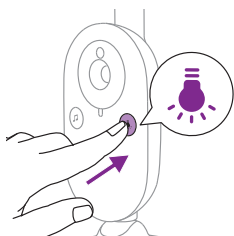

- 1 Tryk på tænd/sluk-knappen for natlampen på babyenheden for at tænde natlampefunktionen.

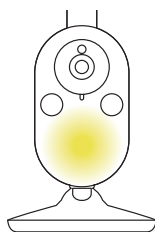

Natlampen på babyenheden tændes.

Bemærk: Det er ikke muligt at styre natlampen fra forældreenheden. Du kan kun tænde eller slukke natlampen på babyenheden.

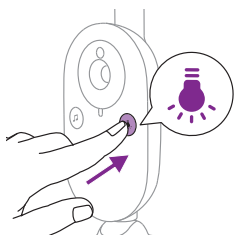

- 2 Tryk på tænd/sluk-knappen for natlampen igen for at slukke natlampen.

Beroligende lyde

Du kan aktivere funktionen til beroligende lyd fra enten forældreenheden eller babyenheden.

Følg nedenstående vejledning for at aktivere funktionen til beroligende lyd fra forældreenheden:

Valg af beroligende lyd

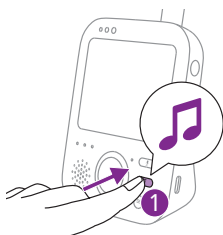

- 1 Tryk på knappen til beroligende lyd på forældreenheden for at åbne menuen med beroligende lyde.

Bemærk: Hvis du trykker på knappen til beroligende lyd, mens menuen med beroligende lyd allerede er åben, lukkes menuen.

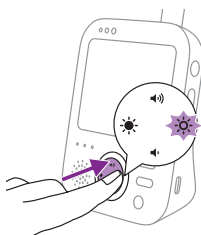

- 2 Tryk på den højre del af kontrolknappen for at åbne listen over beroligende lyde.

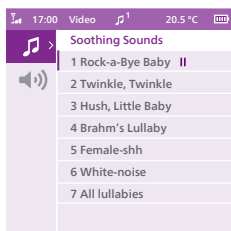

- 3 Tryk på den øverste eller nederste del af kontrolknappen for at rulle gennem listen med beroligende lyde.

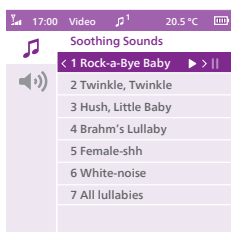

- 4 Tryk på den højre del af kontrolknappen for at afspille en bestemt beroligende lyd. Hvis du vil sætte den beroligende lyd på pause, skal du trykke på højre side af kontrolknappen igen.
- 5 Statuslinjen på forældreenheden viser det antal beroligende lyde, der afspilles og gentages.



Den beroligende lyd går i gang med at spille på babyenheden, og den gentages konstant i ca. 15 minutter.

Tip: Hvis du vil gentage alle de tilgængelige vuggeviser, skal du vælge All lullabies (Alle vuggeviser) på listen.

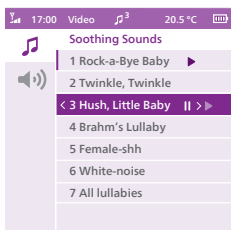

- 6 Hvis du vil vælge en anden beroligende lyd, skal du rulle op eller ned med kontrolknappen for at vælge en anden beroligende lyd på listen. Tryk på højre del af kontrolknappen for at starte den valgte beroligende lyd.
- 7 Hvis du vil stoppe den beroligende lyd, skal du trykke på knappen til beroligende lyd på forældreenheden. Du kan pause den beroligende lyd, der aktuelt afspilles, ved at trykke på den højre del af kontrolknappen en gang mere.

Lydstyrke på beroligende lyd

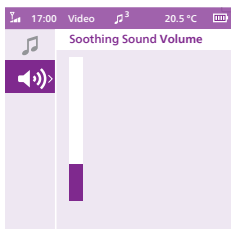

- 1 Tryk på knappen til beroligende lyd, og tryk nederst på kontrolknappen for at vælge lydstyrkeindstilling i menuen til beroligende lyd. Tryk på den højre del af kontrolknappen for at åbne lydstyrkeniveauerne for beroligende lyd.

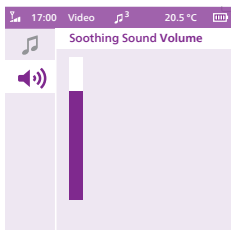

- 2 Tryk på den øverste eller nederste del af kontrolknappen for at justere lydstyrken.

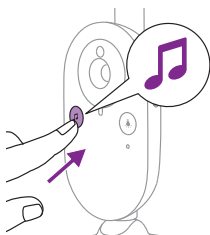

Tryk på tænd/sluk-knappen til beroligende lyde på babyenheden for at aktivere funktionen til beroligende lyde.



Den sidst valgte beroligende lyd på forældreenheden går i gang med at spille på babyenheden, og den gentages konstant i ca. 15 minutter. Tryk på tænd/sluk-knappen til beroligende lyd på babyenheden for at stoppe den beroligende lyd på babyenheden.

Svarfunktion

Du kan bruge svarfunktionsknappen på forældreenheden, hvis du vil tale med barnet.



- 1 Tryk på svarfunktionsknappen på forældreenheden.
- 2 Tal tydeligt ind i mikrofonen på forsiden af forældreenheden på en afstand af 15-30 cm.

Så længe svarfunktionsknappen er trykket ned, er der en åben lydforbindelse til babyenheden. Displayet på forældreenheden viser svarfunktionsikonet og angiver den aktive forbindelse.

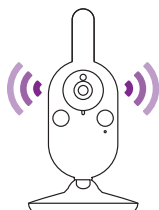

- 3 Slip svarfunktionsknappen, når du er færdig med at tale.

Bemærk: Så længe svarfunktionsknappen er trykket ned, kan forældreenheden ikke modtage lyde fra babyenheden, og alle beroligende lyde, der afspilles, stoppes. Når svarfunktionsknappen slippes igen, vil den beroligende lyd, der allerede er tændt, dog fortsætte med at blive afspillet.

Menufunktioner

Alle funktioner, som beskrives i de følgende afsnit, kan betjenes via forældreenhedens menu.

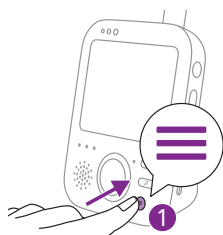

- 1 Tryk på menuknappen for tilgå menuen.

Bemærk: Når du trykker på menuknappen igen, forlader du menuen.

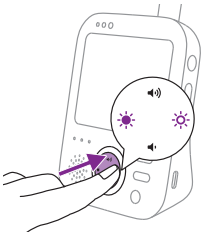

- 2 Brug kontrolknappen til at navigere gennem menuen. Det valgte menupunkt er fremhævet med lilla.

Bemærk: Hvis du allerede er i en af undermenuerne, og du vil skifte mellem menufunktioner, skal du trykke på venstre del af kontrolknappen for at navigere tilbage til hovedmenuen.

- 3 Tryk på den øverste eller nederste del af kontrolknappen for at rulle gennem de forskellige menupunkter.

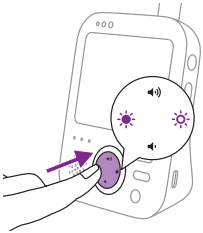

Når du navigerer gennem menufunktionerne og ikke ønsker at gemme nogen ændringer, skal du trykke på menuknappen. Du vil forlade menuen uden at ændre nogen indstillinger.

Bemærk: Hvis du er i menuen, men ikke trykker på en knap i 5 sekunder, afsluttes menuen, uden at der gemmes nogen ændrede indstillinger.

Zoom

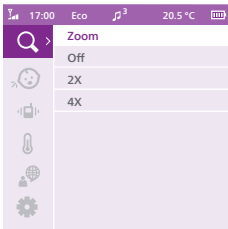

- 1 Tryk på den højre del af kontrolknappen for at åbne zoommenuen.

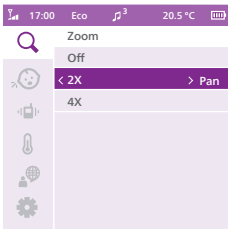

- 2 Tryk på den nederste del af kontrolknappen for at vælge zoommuligheden.

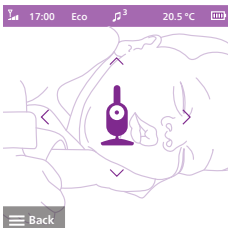

- 3 Du kan justere videobilledet ved at trykke på den højre del af kontrolknappen. Du kan bruge øverste/nederste/højre/venstre del af kontrolknappen til at vælge, hvilket billede der skal vises på forældreenheden.
- 4 Tryk på menuknappen for at gemme den nye indstilling. Billedet gemmes automatisk efter 5 sekunder.
- 5 Gå til zoommenuen, og deaktiver zoomfunktionen, hvis du vil zoome ud på billedet på forældreenheden.

Sensitivitet

Babyenhedens følsomhedsniveau definerer, hvad du hører via forældreenheden. Når niveauet er indstillet højt, hører du mange lyde, herunder dæmpede baggrundsløde. Når følsomhedsniveauet er indstillet lavt, vil du kun høre de højere lyde.

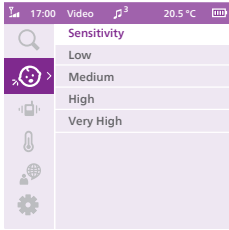

- 1 Tryk på den højre del af kontrolknappen for at åbne følsomhedsniveauerne.

Bemærk: Når du trykker på venstre del af kontrolknappen igen, forlader du menuen.

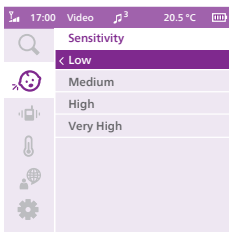

- 2 Tryk på den øverste eller nederste del af kontrolknappen for at vælge det ønskede følsomhedsniveau.

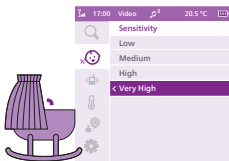

Hvis din baby kun afgiver svage lyde, skal babyenhedens følsomhed indstilles til et højt følsomhedsniveau på forældreenheden.

Jo højere lyde, din baby laver, jo lavere kan følsomheden indstilles på forældreenheden.

Bemærk: I Audio- og Video-modus vil du have konstant lyd, når følsomhedsniveauet er sat til "meget højt". Ellers sættes lave lyde til lydløs tilstand.

Tip: Følsomhedsniveauet kan justeres, så du altid hører dit barn uden forstyrrelser fra andre lyde. Hvis der er en masse baggrundsstøj, skal du indstille følsomheden til et lavere niveau, så du ikke hører disse lyde gennem forældreenheden.



- 3 Tryk på venstre del af kontrolknappen for at gemme den nye indstilling og vende tilbage til hovedmenuen.

Vibration

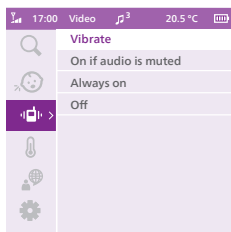

1 Tryk på den højre del af kontrolknappen for at åbne vibrationsindstillingerne.

2 Der er tre vibrationsindstillinger:

- a "Til hvis lyden er slået fra": Når lydstyrken er sat til minimum (slået fra), vibrerer forældreenheden, når der registreres lyd fra babyenheden, som er over følsomhedsniveauet.
- b "Altid til": Forældreenheden vil altid vibrere, når der registreres lyd fra babyenheden, som er over følsomhedsniveauet.
- c "Fra": Forældreenheden vibrerer aldrig.

Når vibration er slået til, vibrerer forældreenheden, når din baby græder eller laver lyde, i forhold til det følsomhedsniveau, du har valgt. Forældreenheden vibrerer også, når temperaturarmen er slået til, og en maksimum- eller minimumtemperatur er nået, eller når forældreenheden har mistet forbindelsen til babyenheden.

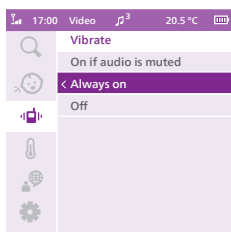

3 Tryk på venstre del af kontrolknappen for at gemme den nye indstilling og vende tilbage til hovedmenuen.

Temperatur

Temperatursensoren giver dig mulighed for at overvåge temperaturen i børneværelset.

Bemærk: Den aktuelle temperatur i børneværelset vises statuslinjen på forældreenheden.

1 Tryk på den højre del af kontrolknappen for at åbne temperaturindstillingerne.

Tip: Du kan ændre temperaturenheden fra C (Celsius) til F (Fahrenheit) ved at vælge enhedsindstillingen.

Tip: Sørg for, at temperatursensoren ikke er placeret for tæt på kilder, der kan påvirke dens nøjagtighed, f.eks. en varmekilde, et klimaanlæg, en blæser eller et vindue.

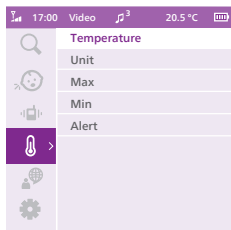

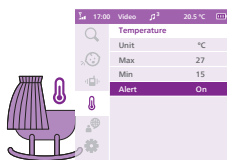

2 I temperaturmenuen kan du slå en temperaturalarm til eller fra.

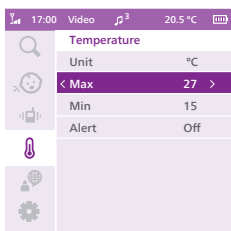

3 Du kan vælge alarmindstillingen for at slå alarmen til. Du kan ændre maksimum- og minimumtemperaturerne for temperaturalarmen ved at vælge de ønskede temperaturer for "maks." og "min." i temperaturmenuen.

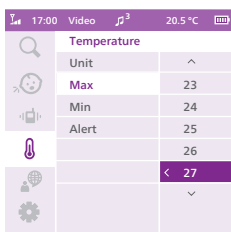

4 Tryk på venstre del af kontrolknappen for at gemme den nye indstilling og vende tilbage til hovedmenuen.

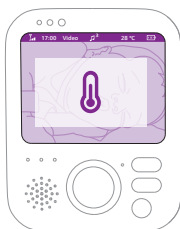

5 Forældreenheden viser denne alarm, når de valgte temperaturer måles eller overskrides.

Sprog

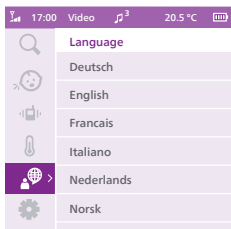

- 1 Tryk på den højre del af kontrolknappen for at åbne listen over sprog.
- 2 Tryk på den øverste eller nederste del af kontrolknappen for at vælge det ønskede sprog.

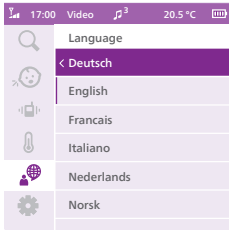

- Tryk på venstre del af kontrolknappen for at gemme den nye indstilling og vende tilbage til hovedmenuen.

Indstilling

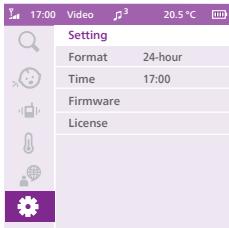

Tryk på den højre del af kontrolknappen for at tilgå indstillingsmenuen.

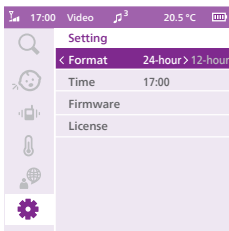

Du kan ændre tidsformatet og tidsindstillingen for din babyalarm.

- Tryk på den højre del af kontrolknappen for at tilgå indstillingen Tidsformat.
- Tryk på den højre del af kontrolknappen igen for at ændre tidsformatet fra 24 timer til 12 timer.

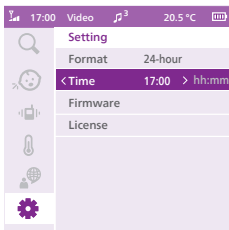

Du kan ændre tiden ved at trykke på højre del af kontrolknappen for at tilgå indstillingen Tidsindstilling.

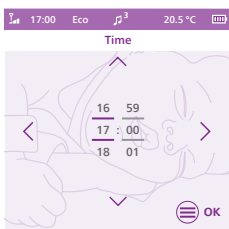

- Tryk på venstre del af kontrolknappen for at indstille timer og højre del af kontrolknappen for at indstille minutter. Tryk på den øverste eller nederste del af kontrolknappen for at vælge tiden.
- Tryk på menuknappen for at gemme den nye tidsindstilling og vende tilbage til hovedmenuen.

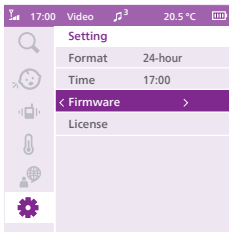

Du kan kontrollere og opdatere firmwareversionen på forældreenheden og babyenheden.

- 1 Tryk på den højre del af kontrolknappen for at tilgå indstillingen Firmwareversion.

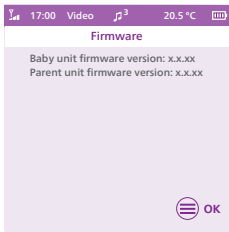

- 2 Displayet viser firmwareversionen for forældreenheden og babyenheden.

Dit produkts firmware er designet til at blive opgraderet med kritiske programrettelser. Du får en bedre oplevelse, hvis du regelmæssigt kontrollerer online, om der skulle findes en ny version af softwaren. Gå til www.philips.com/support for at søge efter den nyeste firmware.

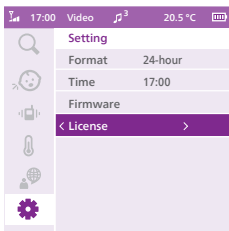

Du kan kontrollere softwarelicensen for din babyalarm.

- 1 Tryk på den højre del af kontrolknappen for at tilgå indstillingen Licens.

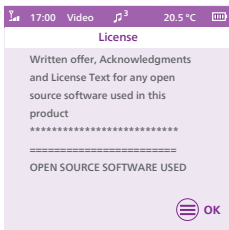

- 2 Skærmen viser babyalarmens licensoplysninger.

Bælteclips

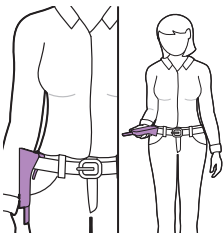

Du kan tage forældreenheden med dig i og uden for huset, hvis du spænder den fast til dit bælte eller din bukselinning med bælteclipsen. På denne måde kan du overvåge din baby, mens du bevæger dig rundt.

Bemærk: Displayet er nu vendt om, så du kan se dit barn på skærmen blot ved at løfte forældreenheden op.

Rengøring og vedligeholdelse

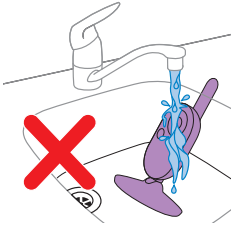

Advarsel: Forældre- og babyenheden samt strømadapterne må aldrig komme ned i vand eller skylles under vandhanen.



Advarsel: Anvend aldrig rengøringsmidler i spraydåse eller flydende rengøringsmidler.

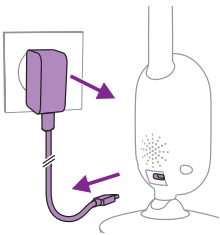

- 1 Sluk for babyenheden, tag strømadapteren ud af babyenheden, og tag strømadapteren ud af stikkontakten.



- 2 Rengør babyenheden med en tør klud.

Bemærk: Fingeraftryk eller snavs på babyenhedens linse kan påvirke kameraets funktion. Undgå at røre ved objektivet med fingrene.

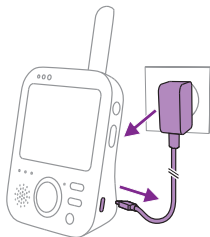

- 3 Sluk for forældreenheden, fjern strømadapteren fra forældreenheden, og tag strømadapteren ud af stikkontakten.

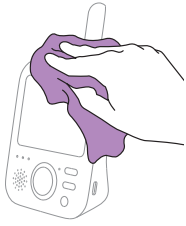

4 Rengør forældreenheden med en tør klud.

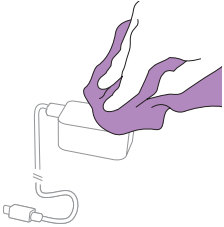

5 Tør adapterne med en tør klud.

Opbevaring

Hvis du ikke skal bruge babyalarmen i længere tid, skal du opbevare forældreenheden, babyenheden og adapterne på et køligt og tørt sted.

Bestilling af tilbehør

Du kan købe tilbehør og reservedele på www.philips.com/parts-and-accessories eller hos din Philips-forhandler. Du kan også kontakte det lokale Philips-kundecenter (du kan finde kontaktoplysninger i den internationale garantifolder).

Genbrug



Dette symbol betyder, at elektriske produkter og batterier ikke må bortskaffes sammen med almindeligt husholdningsaffald.

Følg den nationale lovgivning om særskilt indsamling af elektriske produkter og batterier.

Miljøoplysninger

Alt unødigt emballage er udeladt. Vi har forsøgt at gøre det nemt at opdele emballagen i to materialer: pap (æske) og polyethylen (poser, beskyttende skumplade).

Fjernelse af indbygget genopladeligt batteri

Det indbyggede genopladelige batteri skal kun fjernes af en kvalificeret fagmand, når apparatet kasseres. Før batteriet fjernes, skal du sørge for, at apparatet er taget ud af stikkontakten, og at batteriet er fuldstændigt afladet.

Bemærk: Overhold de nødvendige sikkerhedsforanstaltninger, når du anvender værktøj til at åbne apparatet, og når du bortskaffer det genopladelige batteri.

Bemærk: Når du håndterer batterier, skal du sørge for, at dine hænder, produktet og batterierne er tørre.

Bemærk: For at undgå utilsigtet kortslutning af batterier efter afmontering må batteriterminalerne ikke komme i kontakt med metalgenstande (f.eks. mønter, hårnåle, ringe). Batterierne må ikke pakkes ind i aluminiumsfolie. Sæt tape på batteripolerne, eller læg batterierne i en plastikpose, før du kasserer dem.

Fremgangsmåde:

- 1 Fjern de 2 gummifødder i bunden af forældreenheden.
- 2 Fjern de 2 skruer, der nu er synlige i bunden af forældreenheden.
- 3 Fjern de 2 skruer ved siden af klassificeringsmærkatens løsn bælteclipsen, og skub dækslet til batterirummet op.
- 4 Frakobl batteritilslutningskablet (sort-hvidt-rødt kabel).
- 5 Tag batteriet ud.

Hvis der ikke findes et genbrugssystem til elektroniske produkter i dit land, kan du beskytte miljøet ved at fjerne og genbruge batteriet, før du bortskaffer produktet.

Støtte

Du kan få alle typer produktsupport ved at gå ind på www.philips.com/support.

Ofte stillede spørgsmål (FAQ)

I dette kapitel beskrives de mest almindelige problemer, der kan opstå med dit apparat. Hvis du ikke kan løse problemet ved hjælp af nedenstående oplysninger, kan du gå til www.philips.com/support for at se en liste med ofte stillede spørgsmål, eller du kan kontakte kundecenteret i dit land.

SÅDAN BRUGER DU/TILSLUTTER DU ENHEDERNE

Spørgsmål	Svar
Hvorfor tændes strømindicatoren på babyenheden ikke, når jeg tænder for den?	Adapteren er muligvis ikke sat korrekt i stikkontakten. Slut babyenheden til adapteren, og sæt adapteren i stikkontakten. Tænd derefter ved at skubbe tænd-/slukkontakten på babyenheden op til ON (TIL) for at etablere forbindelse med forældreenheden.
Hvorfor oplader forældreenheden ikke, når jeg har sat den i stikkontakten?	Adapteren er muligvis ikke sat korrekt i stikkontakten. Sørg for, at adapteren er sat rigtigt i stikkontakten. Forældreenheden er muligvis allerede fuldt opladet. Batteristatusindikatoren lyser grønt, når batteriet er fuldt opladet, og apparatet er sluttet til lysnettet.
Hvorfor oplader babyenheden ikke, når jeg har sat den i stikkontakten?	Babyenheden har ikke en opladningsfunktion. Den fungerer kun, når den er tilsluttet lysnettet.
Hvorfor kan jeg ikke oprette forbindelse? Hvorfor falder forbindelsen ud, fra tid til anden? Hvorfor er der lydforstyrrelser?	Babyenheden og forældreenheden er sandsynligvis tæt på de ydre grænser for rækkevidden, eller der er interferens fra andre trådløse 2,4 GHz-enheder. Prøv et andet sted, reducer afstanden mellem enhederne, eller sluk for andre trådløse 2,4 GHz enheder (bærbare computere, mobiltelefoner, mikrobølgeovne osv.). Det kan tage op til 10 sekunder, før forbindelsen mellem enhederne er genoprettet. Hvis signalet mistes, udsender forældreenheden en biplyd hvert 20. sekund. Babyenheden og forældreenheden er muligvis for tæt på hinanden. Der skal være mindst 2,5 meter mellem dem for at undgå interferens.
Hvad sker der ved strømsvigt?	Forældreenheden drives af et genopladeligt batteri, og den fortsætter derfor med at køre, hvis batteriet er tilstrækkeligt opladet. Babyenheden stopper imidlertid med at fungere, fordi den ikke har et genopladeligt batteri og kun fungerer med strøm fra lysnettet. Forældreenheden bipper for at angive, at forbindelsen til babyenheden er afbrudt. Du kan slutte babyenheden til en powerbank midlertidigt, hvis der sker strømafbrydelser. Når strømmen er genetableret, kan du slutte babyenheden til lysnettet igen.

SÅDAN BRUGER DU/TILSLUTTER DU ENHEDERNE

Hvorfor overstiger opladningstiden på forældreenheden 3 timer?

Forældreenheden er måske tændt under opladningen. Sluk for forældreenheden under opladning for at reducere opladningstiden. Når skærmen på forældreenheden er tændt konstant, tager opladning af forældreenheden længere tid.

Måske har temperaturen overskredet den opladningstolerance, der potentielt kan afbryde opladningskredsløbet som en sikkerhedsmekanisme. Flyt opladestationen væk fra varmekilder som f.eks. radiatorer, varmeapparater, ovne eller andre apparater (inkl. forstærkere), der producerer varme, for at genoptage opladningen.

Hvorfor skal jeg sørge for, at babyenheden og ledningen er mindst 1 meter fra mit barn?

For at undgå kvælning i ledningen skal du altid placere babyenheden og ledningen mindst 1 meter fra babyen.

Hvad er forskellen på de forskellige brugermoduser på forældreenheden: Video, Audio, Vox og Eco?

Nedenstående liste indeholder en forklaring af de forskellige moduser på babyalarmen.

* Video-modus: Skærmen på forældreenheden er altid tændt. Du vil have lyd hele tiden, når følsomhedsniveauet er indstillet til "meget højt". Ellers sættes lave lyde til lydløs tilstand.

* Audio-modus: Kun lyd vil være aktiveret. Displayet på forældreenheden slukkes, når Audio-modus er aktiveret. Forbindelsesindikatoren viser, at forældreenheden stadig er tændt og har forbindelse med babyenheden. Lydniveauindikatorerne over skærmen lyser grønt, når der høres lyd fra babyenheden. Al normal korrespondance med babyenheden er mulig via knapperne til svarfunktion, beroligende lyd, menu og følsomhed.

* Vox-modus: Displayet og lydene på forældreenheden slukkes, hvis der ikke registreres nogen lyde i 20 sekunder (eller der ikke er nok lyd, der ligger over følsomhedsindstillingen). Både displayet og lyden aktiveres straks, hvis barnet græder, og følsomhedsgrænsen overstiges. Når lyden ryger ned under lydgrænsen, forbliver videoen aktiv i 20 sekunder. Når der trykkes på en af kontrolknapperne (lysstyrke eller lydstyrke), viser apparatet video i omkring 5 sekunder. Menuen med beroligende lyd er også tilgængelig.

* Eco-modus: Displayet og lyden på forældreenheden slukkes, når der ikke registreres nogen lyd i 20 sekunder. Eco-modus reducerer strømforbruget i stille perioder, men du har stadig forbindelse med dit barn. I Eco-modus lyser Eco-indikatoren grønt, og apparatet fungerer i en anden forbindelsesmodus. I Eco-modus bruger forældreenheden pingmekanismen på 2 sekunder til at kontrollere forbindelsen med babyenheden i stedet for en konstant radiofrekvensforbindelse. Det betyder, at babyenheden også bruger mindre strøm i Eco-modus.

SÅDAN BRUGER DU/TILSLUTTER DU ENHEDERNE

Forældreenheden reagerer ikke. Hvad skal jeg gøre?

Du kan nulstille forældreenheden ved at trykke på tænd/sluk-knappen og den runde navigation-ned-knap i ca. 1 sekund. Forældreenheden slukker. Tryk på "tænd/sluk-knappen" én gang mere for at tænde forældreenheden igen. Specifikke brugeroplysninger, der er gemt i hukommelsen på forældreenheden, f.eks. tid, brugertilstand, lysstyrkeindstillinger, lydstyrke, valg af beroligende lyd og zoomvalg og vibrationsindstillinger, mistes ikke.

ANGIVELSER PÅ FORÆLDREENHEDEN

Spørgsmål

Svar

Batteriindikatoren på forældreenheden lyser rødt. Hvad skal jeg gøre?

Batteriet er næsten afladet. Hvis du ikke slutter forældreenheden til stikkontakten, når batteriindikatoren lyser rødt og begynder at bippe, stopper enheden med at fungere efter ca. 60 minutter.

Skift til lavere lysstyrke og/eller lydstyrke for at spare batteristrøm, og slut forældreenheden til stikkontakten med strømadapteren. (Se kapitlet "Klargøring").

Hvorfor bipper forældreenheden?

Babyalarmen bipper på en bestemt måde for at fortælle dig, hvad problemet er.

1 bip: Forældreenheden er slukket.

1 bip hvert 10. sekund i de første 3 minutter og derefter hvert minut: Batteriet i forældreenheden er næsten afladet.

1 bip hvert 20. sekund: Forbindelsen mellem forældreenheden og babyenheden er afbrudt, forbindelsesikonet vises på forældreenhedens skærm, og forbindelsesknappen lyser rødt.

1 bip hvert 30. sekund: Temperaturen i børneværelset ligger uden for det område, som er defineret af brugeren, og temperaturikonet vises på forældreenhedens skærm.

Hvad betyder batteriindikatorens farve (grøn, orange, rød) eller ingen lysende indikator for batteriets status?

Når forældreenheden er sluttet til stikkontakten, viser batteriindikatorens farve følgende:

* Grøn: Batteriet er fuldt opladet.

* Orange: Batteriet oplades.

Når forældreenheden ikke er sluttet til stikkontakten, viser batteriindikatoren følgende farve:

* Rød: Batteriet er næsten afladet (<10 %)

* Ingen lysende indikator: Forældreenheden er ikke tilsluttet lysnettet.

STØJ/LYD

Spørgsmål	Svar
Hvorfor afgiver forældreenheden og/eller babyenheden en skinger lyd?	<p>Forældreenheden og babyenheden er muligvis for tæt på hinanden. Sørg for, at forældreenheden og babyenheden er placeret mindst 2,5 m fra hinanden.</p> <hr/> <p>Lydstyrken på forældreenheden kan være indstillet for højt. Skru ned for lydstyrken på forældreenheden.</p> <hr/> <p>Se "Hvorfor bipper forældreenheden?" i Ofte stillede spørgsmål for at finde årsager til en bippende lyd fra forældreenheden.</p>
Hvordan kan jeg slå lyden fra?	<p>Slå lyden fra på enheden ved at trykke på den nederste del af kontrolknappen. Når lydstyrkebjælken på skærmen er helt tom, er lyden slået fra.</p>
Hvorfor hører jeg ingen lyde? Hvorfor kan jeg ikke høre mit barn græde? Hvorfor kan jeg kun høre en delvis lydtransmission, men ikke hele transmissionen?	<p>Lydstyrken på forældreenheden kan være indstillet for lavt, eller den kan være deaktiveret. Tryk på den øverste del af kontrolknappen for at øge lydstyrkeniveauet.</p> <hr/> <p>Lyden er muligvis slået fra på enheden. Slå lyden til på enheden ved at trykke på den øverste del af kontrolknappen og justere lydstyrken.</p> <hr/> <p>Følsomheden er indstillet for lavt. Indstil følsomheden i forældreenhedens menu til et højere niveau.</p> <hr/> <p>Babyenheden er muligvis for langt væk fra din baby. Sørg for, at babyenheden ikke er længere end 1,5 meter fra babyen for at opnå optimal registrering af lyde. Hvis enheden er tættere på end 1 meter, øges faren for kvælning.</p>
Hvorfor reagerer forældreenheden alt for hurtigt på lyde fra mit barn?	<p>Babyenheden opfanger også andre lyde end lyde fra barnet. Sæt babyenheden tættere på barnet (men sørg for, at den ikke er tættere på end 1 meter).</p> <hr/> <p>Følsomhedsniveauet kan være indstillet for højt. Når din baby laver svage lyde, skal følsomheden være højere. Men jo højere dit barns lyde er, desto lavere kan du indstille følsomhedsniveauet. Du kan ændre babyalarmens følsomhed i forældreenhedens menu.</p>
Hvorfor afgiver forældreenheden en summende lyd?	<p>Der kan opstå interferens, når forældreenheden er uden for babyenhedens rækkevidde. Der kan også forekomme interferens, hvis der er for mange vægge eller lofter mellem forældreenheden og babyenheden, eller hvis andre trådløse 2,4 GHz-enheder er tændt (f.eks. mikrobølgeovn eller wi-fi-router).</p> <hr/> <p>Placer forældreenheden et andet sted, tættere på babyenheden, eller sluk for andre trådløse enheder.</p> <hr/> <p>Hvis dette svar ikke hjælper dig, kan du læse "Hvorfor afgiver forældreenheden og/eller babyenheden en skinger lyd?" under Ofte stillede spørgsmål</p>

STØJ/LYD

Hvor længe afspiller babyenheden den beroligende lyd?

Når du vælger en beroligende lyd, gentages den konstant i ca. 15 minutter. Hvis du vil afspille alle tilgængelige vuggeviser, skal du vælge All lullabies (Alle vuggeviser).

Hvordan kan jeg øge lydstyrken for den beroligende lyd?

Du kan justere lydstyrken for en beroligende lyd på forældreenheden, men ikke på babyenheden. Tryk på knappen til den beroligende lyd på forældreenheden for at åbne menuen med beroligende lyde og justere lydstyrken.

DRIFTSTID/DÆKNINGSOMRÅDE

Spørgsmål

Svar

Hvorfor kan min babyalarm dække meget mindre afstand end angivet i denne brugervejledning?

Den angivne senderækkevidde på 300 meter gælder kun udendørs i fri luft og i synslinjen. Afhængigt af omgivelserne og andre forstyrrende faktorer kan rækkevidden være mindre (se tabellen i kapitlet "Placering af babyalarmen").

Inde i huset er rækkevidden op til 50 meter, hvilket desuden begrænses af antallet af vægge og/eller lofter mellem forældreenheden og babyenheden.

Brugstiden for forældreenheden er beregnet til at være op til 12 timer. Hvorfor er brugstiden for min forældreenhed kortere?

Videolysstyrken på forældreenheden er muligvis indstillet for højt, hvilket får forældreenheden til at bruge meget strøm. Skru ned for lysstyrken på forældreenheden.

Forældreenheden bruger en masse energi, når videodisplayet er tændt konstant. Aktivér Audio-, Vox- eller Eco-modus i forældreenhedens menu for at øge brugstiden (se afsnittene "Audio-modus", "Vox-modus" og "Eco-modus" i kapitlet "Funktioner").

Lydstyrken på forældreenheden er muligvis indstillet for højt, hvilket får forældreenheden til at bruge meget strøm. Skru ned for lydstyrken på forældreenheden.

Som på enhver anden genopladelig enhed mindskes batterikapaciteten efter længere tids brug.

VIDEODISPLAY

Spørgsmål

Svar

Hvorfor opstår der interferens i forældreenheden? Hvorfor flimrer videoskærmen på forældreenheden?

Der kan opstå interferens, når forældreenheden er uden for babyenhedens rækkevidde. Der kan også forekomme interferens, hvis der er for mange vægge eller lofter mellem forældreenheden og babyenheden, eller hvis andre trådløse 2,4 GHz-enheder er tændt (f.eks. mikrobølgeovn eller wi-fi-router).

Hvis du har flere end 2 sæt babyalarmer kan der forekomme interferens. Hold disse 2 babyenheder væk fra hinanden, helst i separate rum.

Placer forældreenheden et andet sted, tættere på babyenheden, eller sluk for andre trådløse enheder.

Det genopladelige batteri på forældreenheden skal muligvis oplades.

VIDEODISPLAY

Hvorfor er der ikke billede på videodisplayet, når forbindelsesindikatoren lyser grønt?

Forældreenheden er muligvis i Audio-, Vox- eller Eco-modus. Tryk på indstillingsknappen på højre side af forældreenheden for at skifte modus (se afsnittet "Modusser").

Hvorfor er billedet på videoskærmen ikke klart?

Displaylysstyrken er muligvis indstillet for lavt. Øg displaylysstyrken på forældreenheden ved hjælp af kontrolknappen i midten (se afsnittet "Lysstyrke").

Måske er babyenhedens objektiv snavset. Tør objektivet med en tør klud.

Babyenheden er muligvis for langt væk fra din baby. Sørg for, at babyenheden ikke er mere end 1,5 meter væk fra barnet, for at få den optimale videokvalitet. Hvis enheden er tættere på end 1 meter, øges faren for kvælning.

Generelle oplysninger

Genopladeligt litiumionbatteri (2600 mAh)

Wi-fi-frekvensbånd: IEEE 802.11 b/g/n 2,4 GHz.

Maksimal radiofrekvenseffekt: ≤ 20 dBm

Forsyningsenhed:

Model: ASSA105x-050100

x = E (EU-stik)/x = B (UK-stik)

x = C (AU-stik)/x = J (BR-stik)

Input: 100-240 V~, 50/60 Hz, 0,35 A

Output: 5,0 V === 1,0 A, 5,0 W

Gennemsnitlig aktiv effektivitet: $> 73,6$ %

Strømforbrug uden belastning: $< 0,10$ W

Vægmontering

Udskrivningsvejledning:

Udskriv denne side i skala 100 %, og brug skabelonen til at markere placeringen af hullerne til skrueerne på væggen.

