

PHILIPS

AVENT

SCD881



Uporabniški priročnik

Vsebina

Uvod.....	4
Splošni opis.....	4
Pomembne varnostne informacije.....	5
POMEMBNO.....	5
Priprava pred uporabo.....	7
Otroška enota.....	7
Starševska enota.....	7
Zagotavljanje varnostnih posodobitev.....	8
Uporaba elektronske varuške.....	9
Vzpostavljanje povezave med starševsko in otroško enoto.....	9
Nameščanje elektronske varuške.....	10
Funkcije in nastavitve.....	12
Glasnost.....	12
Svetlost.....	13
Načini.....	13
Umirjeni zvoki.....	16
Govor s starševske enote.....	19
Funkcije v meniju.....	19
Zaponka za pas.....	24
Čiščenje in vzdrževanje.....	24
Shranjevanje.....	25
Naročanje dodatne opreme.....	25
Recikliranje.....	25
Okoljske informacije.....	26
Odstranitev vgrajene akumulatorske baterije.....	26
Podpora.....	26
Pogosta vprašanja.....	27
Stenski nosilec.....	33

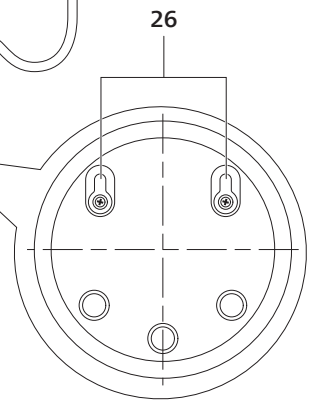
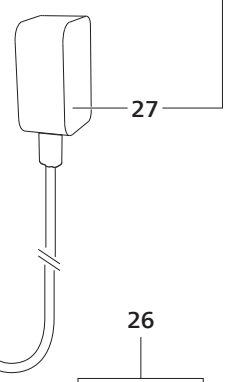
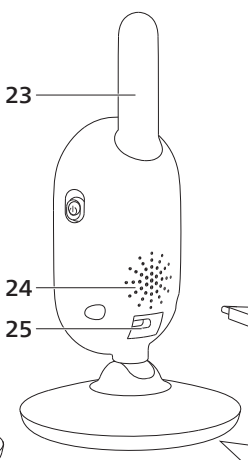
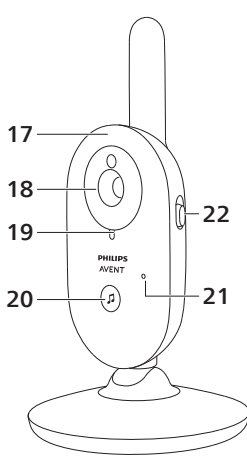
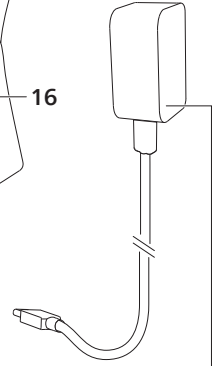
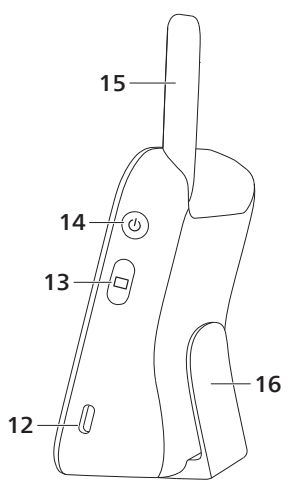
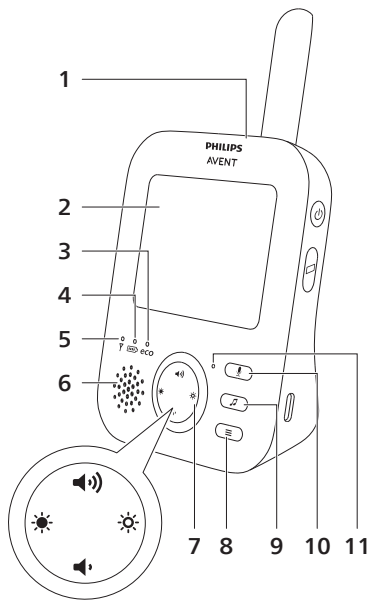

Uvod

Čestitamo vam za nakup in dobrodošli pri Philipsu Avent! Da bi izkoristili vse prednosti podpore družbe Philips Avent, izdelek registrirajte na **www.philips.com/welcome**.

Elektronska videovaruška Philips Avent ponuja podporo 24 ur dnevno ter omogoča spremljanje otroka čez dan in ponoči od koder koli v hiši ali stanovanju. Najnovejša digitalna tehnologija zagotavlja jasen zvok in najčistejšo sliko otroka. Tako se boste lahko prepričali, da je otrok varen, ne da bi odpirali sobo, v kateri spi, in ga motili.

Splošni opis

- 1 Starševska enota
- 2 Zaslon
- 3 Indikator eko načina
- 4 Indikator stanja baterije
- 5 Indikator povezave
- 6 Zvočnik
- 7 Krmilni gumb (krmarjenje po menijih, glasnost, svetlost)
- 8 Gumb za meni
- 9 Gumb za umirjene zvoke
- 10 Gumb za govor s starševske enote
- 11 Mikrofon
- 12 Vtičnica za napajalnik
- 13 Gumb za izbiro načina
- 14 Gumb za vklop/izklop
- 15 Antena
- 16 Zaponka za pas
- 17 Otroška enota
- 18 Kamera
- 19 Indikator vklopa
- 20 Gumb za vklop/izklop umirjenih zvokov
- 21 Mikrofon
- 22 Drsno stikalo za vklop/izklop
- 23 Antena
- 24 Zvočnik
- 25 Vtičnica za napajalnik
- 26 Reže za stensko namestitev
- 27 Napajalnik (2x)

Pomembne varnostne informacije

Pred uporabo aparata natančno preberite te pomembne informacije in jih shranite za poznejšo uporabo.

POMEMBNO

Ta elektronska varuška je namenjena pomoči. Ne predstavlja nadomestila za odgovoren in ustrezen nadzor s strani odraslih oseb.

Otroka nikoli ne puščajte samega doma. Poskrbite, da bo vedno nekdo z otrokom in bo nanj pazil ter skrbel za njegove potrebe.

Omejitev odgovornosti

Upošteвайте, da elektronsko varuško uporabljate na lastno odgovornost. Družba Koninklijke Philips N.V. in njene podružnice niso odgovorne za delovanje in vašo uporabo te elektronske varuške in zato ne prevzemajo nikakršne odgovornosti v povezavi z vašo uporabo te varuške.

Nevarnost

- Elektronske varuške ali njenih delov ne potaplajte v vodo ali katero koli drugo tekočino. Aparata ne postavljajte na mesto, ki je izpostavljeno kapljam ali curkom vode ali katere koli druge tekočine. Ne uporabljajte ga v vlažnih prostorih ali blizu vode.
- Na elektronsko varuško ne postavljajte predmetov in je ne pokrivajte. Ne blokirajte prezračevalnih odprtin. Namestite jo skladno z navodili proizvajalca.

Opozorilo

- Dolg kabel. Nevarnost zadušitve!
- Preden aparat priključite na električno omrežje, preverite, ali na napajalniku označena napetost ustreza napetosti lokalnega električnega omrežja.
- Ne spreminjajte in ne odrežite nobenega dela napajalnika ali njegovega kabla, ker to lahko povzroči nevarnost.
- Uporabljajte samo priloženi napajalnik.
- Če se napajalnik poškoduje, ga morate zamenjati z originalnim nadomestnim delom, da se izognete nevarnosti.
- Ta aparat lahko uporabljajo otroci od 8. leta starosti naprej in osebe z zmanjšanimi fizičnimi ali psihičnimi sposobnostmi ali s pomanjkljivimi izkušnjami in znanjem, če so prejele navodila glede varne uporabe aparata ali jih pri uporabi nadzoruje odgovorna oseba, ki jih opozori na morebitne nevarnosti. Otroci naj se ne igrajo z aparatom. Otroci aparata ne smejo čistiti in vzdrževati brez nadzora.
- Napajalni kabel ter zlasti vtiče, vtičnice in mesto izstopa iz aparata zaščitite tako, da nanje ne bo mogoče stopiti ali jih stisniti.
- Elektronsko varuško postavite tako, da njen kabel ne ovira vrat ali prehoda. Če elektronsko varuško postavite na mizo ali nizko omarico, napajalni kabel ne sme viseti čez rob mize oz. omarice. Kabel ne sme ležati na tleh, kjer se obenj lahko kdo spotakne.
- Embalaža (plastične vrečke, kartonska zaščita itd.) ni primerna za igranje, zato jo hranite izven dosega otrok.

- Zaradi preprečitve električnega udara ne odpirajte ohišja otroške ali starševske enote.

Varnostna navodila glede baterij

- Izdelek uporabljajte samo za predvideni namen. Pred uporabo izdelka, baterij in dodatne opreme natančno preberite te informacije in jih shranite za poznejšo uporabo. Napačna uporaba lahko povzroči nevarnost ali resne telesne poškodbe. Priložena dodatna oprema je lahko pri različnih izdelkih drugačna.
- Uporabljajte samo originalno dodatno premo in potrošni material znamke Philips. Uporabljajte samo snemljivi napajalnik serije ASSA105x-050100 (x = B ali C ali E ali J).
- Izdelek polnite, uporabljajte in hranite pri temperaturi med 0 °C in 40 °C.
- Izdelka in baterije ne postavljajte v bližino ognja in ne izpostavljajte neposredni sončni svetlobi ali visokim temperaturam.
- Če se izdelek neobičajno močno segreje, ima močan vonj ali spremeni barvo oziroma če polnjenje traja dlje kot običajno, ga nehajte uporabljati in polniti ter se obrnite na družbo Philips.
- Izdelkov in baterij ne dajajte v mikrovalovno pečico ali na indukcijska kuhališča.
- Izdelka in baterij ne odpirajte, spreminjajte, luknjajte, poškodujte ali razstavljajte, da se baterije ne bi pregrele ali začele izpuščati strupene ali nevarne snovi. Baterij ne polnite prekomerno ali obratno in ne povzročajte kratkega stika.
- Če so baterije poškodovane ali puščajo, pazite, da ne pridejo v stik z očmi ali kožo. Če se to zgodi, prizadeto mesto nemudoma izperite z veliko vode in poiščite zdravniško pomoč.

Pozor

- Aparata ne nameščajte v bližino virov toplote, kot so radiatorji, zračniki, pečice ali drugi aparati (vključno z ojačevalniki), ki proizvajajo toploto.
- Pri delu z napajalniki, vtiči ali napajalnim kablom poskrbite, da boste imeli roke suhe.
- Vse obvezne oznake otroške in starševske enote ter napajalnika se nahajajo na dnu otroške in starševske enote ter napajalnika.

Izjava o skladnosti

Philips Consumer Lifestyle B.V. izjavlja, da je radijska oprema vrst SCD881, SCD882, SCD891 in SCD892 v skladu z bistvenimi zahtevami in drugimi ustreznimi določili Direktive 2014/53/EU. Celotno besedilo izjave ES o skladnosti je na voljo na spletni strani www.philips.com/support.

Elektromagnetna polja (EMF)

Ta izdelek ustreza vsem veljavnim standardom in predpisom glede izpostavljenosti elektromagnetnim poljem.

Priprava pred uporabo

Otroška enota

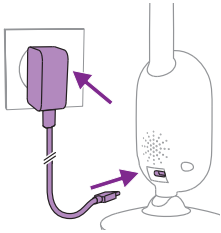

Napajalnik priključite na otroško enoto in nato na zidno vtičnico.

Starševska enota

Starševska enota ima vgrajeno akumulatorsko litij-ionsko baterijo. Za polnjenje starševske enote upoštevajte naslednje korake:

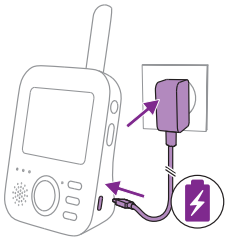

Napajalnik priključite na starševsko enoto in nato na zidno vtičnico. Indikator stanja baterije zasveti oranžno, kar pomeni, da se aparat polni.



Opomba: Če je starševska enota izklopljena in priključena na napajalnik, se vklopi zaslon in na njem se prikaže ikona za polnjenje, ki označuje, da se aparat polni. Po 5 sekundah se zaslon izklopi.

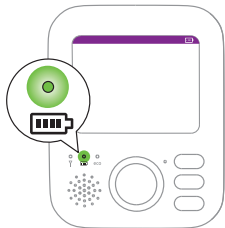

Ko je baterija povsem napolnjena, indikator stanja baterije neprekinjeno sveti zeleno.

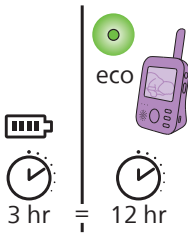

Če starševsko enoto polnite 3 ure, jo lahko v eko načinu uporabljate približno 12 ur brez napajanja.

Če je starševska enota med polnjenjem vklopljena, polnjenje traja približno enkrat dlje.

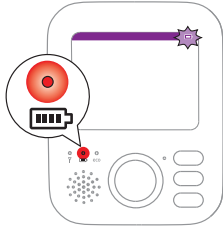

Če je akumulatorska baterija starševske enote skoraj prazna, indikator stanja baterije zasveti rdeče in starševska enota zapiska.

Če je baterija popolnoma prazna in starševska enota ni priključena na električno omrežje, se samodejno izklopi in prekine povezavo z otroško enoto.

Opomba: Vgrajene akumulatorske baterije ni mogoče odstraniti iz izdelka.

Opomba: Baterija se postopoma in zelo počasi prazni, tudi če je starševska enota izklopljena.

Namig: Če želite podaljšati življenjsko dobo baterije, starševsko enoto izklopite, kadar je ne uporabljate.

Opomba: Priporočamo, da starševsko enoto vso noč pustite priključeno na napajanje. Če se baterija starševske enote čez noč izprazni, bo starševska enota piskala in to vas lahko prebudi.

Zagotavljanje varnostnih posodobitev

Varnost programske opreme, uporabljene v izdelku, nenehno spremljamo. Po potrebi bodo varnostne posodobitve na voljo v sklopu posodobitev programske opreme. Posodobitve programske opreme so lahko na voljo tudi zaradi odprave napak in izboljšanja delovanja programske opreme ali zaradi uvedbe novih funkcij izdelka. Za vdelano programsko opremo otroške in starševske enote so lahko na voljo posodobitve. Posodobitve se brezžično prenesejo v izdelek brez uporabe posebnih kablov ali opreme.

Philips bo zagotavljal potrebne posodobitve za obdobje vsaj dveh let po dostavi izdelka.

Uporaba elektronske varuške

Vzpostavljanje povezave med starševsko in otroško enoto

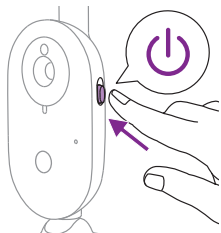

- 1 Dršno stikalo za vklop/izklop na otroški enoti potisnite v položaj ON (vklopljeno).

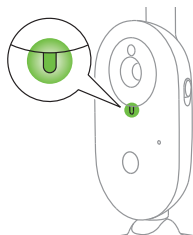

- 2 Ko je otroška enota vklopljena, indikator vklopa na otroški enoti sveti zeleno.

Opomba: Indikator vklopa na otroški enoti vedno sveti zeleno, tudi če povezava s starševsko enoto ni vzpostavljena.

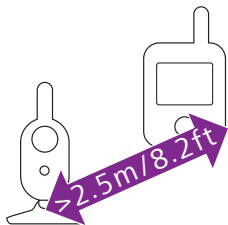

- 3 Poskrbite, da bosta starševska in otroška enota vsaj dva metra in pol narazen, da preprečite akustične motnje.

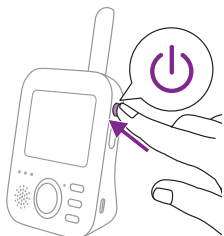

- 4 Starševsko enoto vklopite tako, da za 1 sekundo pridržite gumb za vklop/izklop na njej.

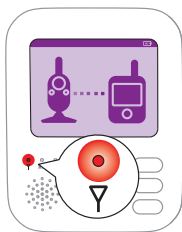

Zaslon se vklopi, na njem se prikaže slika povezovanja in indikator povezave zasveti rdeče. Starševska enota začne iskati otroško enoto.

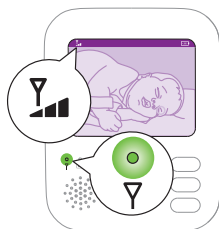

Ko se starševska in otroška enota povežeta, indikator povezave na starševski enoti zasveti zeleno in na zaslonu se prikaže ena ali več črtic.

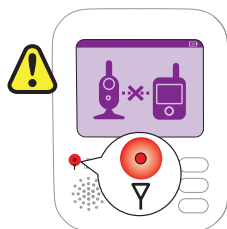

Opomba: Povezava med starševsko in otroško enoto je vzpostavljena v manj kot 10 sekundah.

Ko je otroška enota izklopljena, se na starševski enoti prikaže slika, ki označuje, da je naprava zunaj dosega. Prepričajte se, da je otroška enota vklopljena.

Če se povezava ne vzpostavi, indikator povezave zasveti rdeče, starševska enota vsakih 20 sekund zapiska in na zaslonu se prikaže slika, ki označuje, da je otroška enota izven dosega.

Nameščanje elektronske varuške

Opozorilo: Kabel otroške enote predstavlja nevarnost zadušitve. Otroška enota in njen kabel morata biti vsaj en meter stran od otroka. Elektronske varuške ne polagajte v otrokovo posteljo ali stajico.

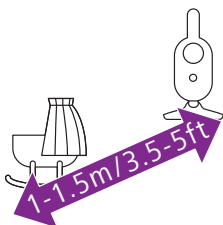

- 1 Za optimalno zaznavanje zvoka poskrbite, da otroška enota ne bo več kot meter in pol od otroka. Otroška enota naj bo zaradi preprečitve nevarnosti zadušitve vsaj 1 meter od otroka.

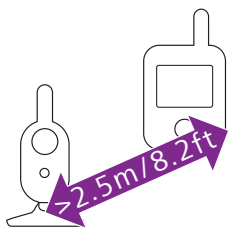

- 2 Starševsko enoto postavite znotraj dosega delovanja otroške enote. Poskrbite, da bosta starševska in otroška enota vsaj dva metra in pol narazen, da preprečite akustične motnje.

Opomba: Če uporabljate brezžični telefon, brezžični videopredvajalnik, omrežje Wi-Fi, mikrovalovno pečico ali povezano Bluetooth na frekvenci 2,4 GHz in v starševski ali otroški enoti zaznate motnje, starševsko enoto odmikajte, dokler motnje ne izginejo.

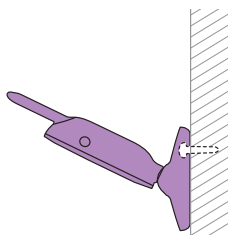

- 3 Otroško enoto lahko namestite na dva načina:

- Otroško enoto vedno postavite na stabilno, ravno in vodoravno podlago.
- Otroško enoto pritrdite na steno z vijaki.

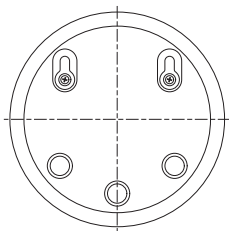

Namig: Šablona za namestitev otroške enote na steno (glejte »Stenska namestitev«) je na voljo na koncu tega uporabniškega priročnika.

Namig: S priloženo šablono na steni označite točno mesto lukenj za vijake.

Namig: Otroško enoto namestite višje, da boste imeli dober pregled nad otrokovo posteljo ali stajico.

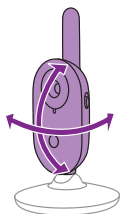

- 4 Otroško enoto namestite v položaj, ki zagotavlja najboljši pregled nad otrokom. Otroško enoto lahko na zeleni način zasukate v ustrezen položaj.

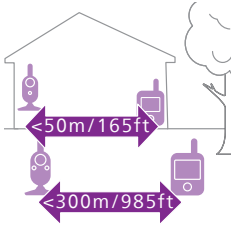

Doseg delovanja

Doseg delovanja je do 50 metrov v zaprtih prostorih in 300 metrov na prostem. Doseg delovanja elektronske varuške se razlikuje glede na okolico in dejavnike, ki lahko povzročajo motnje. Mokri ali vlažni materiali lahko povzročijo tako močne motnje, da se doseg zmanjša tudi do 100 %.

Suhi materiali	Debelina materiala	Izguba dosega
Les, mavec, lepenka, steklo (brez kovine, žic ali svinca)	< 30 cm	0-10 %
Opeka, vezane plošče	< 30 cm	5-35 %
Armirani beton	< 30 cm	30-100 %
Kovinske mreže ali drogovi	< 1 cm	90-100 %
Kovinske ali aluminijaste plošče	< 1 cm	100 %

Funkcije in nastavitve

Glasnost

Glasnost zvočnika starševske enote lahko prilagodite po želji.

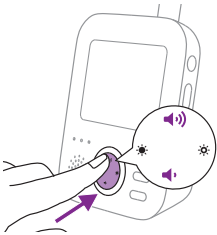

- 1 Glasnost prilagodite z zgornjim ali spodnjim delom krmilnega gumba.



Namig: Poskrbite, da bo glasnost prilagojena trenutnim okoliščinam.

Vrstica za glasnost na zaslonu kaže izbrano glasnost.

Opomba: Če je nastavljena višja glasnost, starševska enota porabi več električne energije.

Opomba: Ko je vrstica za glasnost na najnižji ravni, je zvok izklopljen. Starševska enota v vrstici stanja prikazuje ikono za utišani zvok in pošilja samo opozorila in video.

Svetlost

Svetlost zaslona in indikatorje na starševski enoti lahko prilagodite po želji.

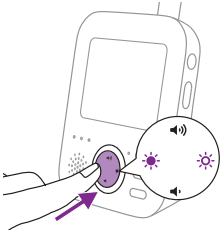

- 1 Svetlost prilagodite s pritiskanjem levega ali desnega dela krmilnega gumba. Tako boste hkrati prilagodili svetlost zaslona in indikatorje na starševski enoti.



Vrstica za svetlost na zaslonu prikazuje izbrano svetlost zaslona. V vrstici za svetlost je pet ravni svetlosti.

Zaslon ima pet ravni svetlosti. Indikatorji na starševski enoti imajo dve ravni svetlosti. Če je vrstica za svetlost na najnižji ali drugi ravni, je svetlost indikatorjev manjša. Če je vrstica svetlosti na tretji ravni ali višji, je svetlost indikatorjev večja.

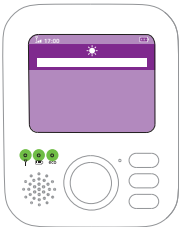

Opomba: Če je nastavljena večja svetlost, starševska enota porabi več energije.

Načini

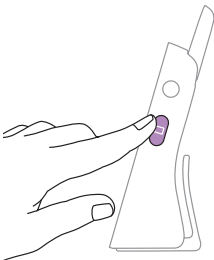

Ta elektronska varuška ima štiri različne načine, s katerimi lahko izbirate, kako želite spremljati otroka: video način (Video), zvočni način (Audio), način zvočnega proženja (Vox) in eko način (Eco).

Ko je elektronska varuška vklopljena, lahko s pritiskom gumba za način na strani starševske enote preklapljate med temi štirimi načini.

Na zaslonu se prikaže izbrani način. Izbrani način je naveden tudi v vrstici stanja. Ob vklopu naprave je aktiven način, ki ste ga nazadnje uporabljali.

Video način

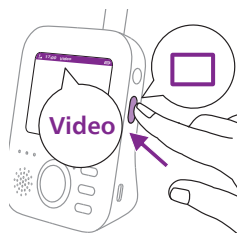

Če želite preklopiti v video način (Video), pritisnite gumb za način na strani starševske enote.



Ko je vklopljen video način (Video), je zaslon vedno vklopljen, da lahko vidite otroka. Vsi zvoki se neposredno pošiljajo v starševsko enoto.



Opomba: Stopnjo občutljivosti nastavite na »Very High« (Zelo visoka), če želite prek starševske enote slišati vse zvoke. Več informacij je v poglavju »Občutljivost«.

Zvočni način



1 Če želite preklopiti v zvočni način (Audio), pritisnite gumb za način na strani starševske enote.



Ko vklopite zvočni način (Audio), se zaslon starševske enote izklopi. Po treh sekundah se zaslon popolnoma izklopi in vrstica stanja izgine.

Opomba: Ko je zaslon izklopljen, vrstice stanja ni videti.



Opomba: Indikator povezave kaže, da je starševska enota še vedno vklopljena in povezana z otroško enoto.

Opomba: Če občutljivost ni nastavljena na »Very High« (Zelo visoka), tihi zvoki ne bodo predvajani.

Opomba: Stopnjo občutljivosti nastavite na »Very High« (Zelo visoka), če želite prek starševske enote slišati vse zvoke. Več informacij je v poglavju »Občutljivost«.

Vsi zvoki se stalno pošiljajo v starševsko enoto. Če otrok zajoče, je zaslon starševske enote še vedno izklopljen, vendar se zvoki, ki jih zazna otroška enota, pošljejo v starševsko enoto.

Način zvočnega proženja (Vox):



- 1 Če želite preklopiti v način zvočnega proženja (Vox), pritisnite gumb za način na strani starševske enote.

Opomba: Ko je zaslon vklopljen, je v vrstici stanja prikazan izbrani način. Ko je zaslon izklopljen, vrstice stanja ni videti.

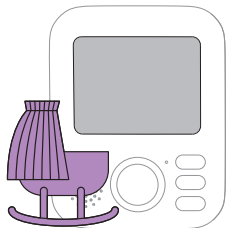

Ko je vklopljen način zvočnega proženja (Vox), se zaslon in zvok starševske enote izklopita, če dvajset sekund ni zaznanega nobenega zvoka.



Ko otroška enota zazna zvok, se zaslon in zvok starševske enote takoj vklopita. Zvoki se pošljejo starševski enoti.

Opomba: Najnižjo glasnost zvoka, potrebno za vklop zvoka in zaslona, določa nastavev občutljivosti.

Eko način (Eco)



- 1 Če želite preklopiti v eko način (Eco), pritisnite gumb za način na strani starševske enote.

Opomba: Ko je zaslon vklopljen, bo v vrstici stanja prikazan izbrani način. Ko je zaslon izklopljen, vrstice stanja ni videti.

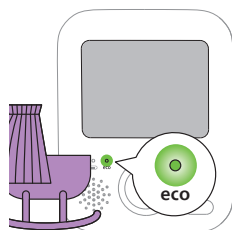

Ko je vklopljen eko način (Eco), se zaslon in zvok starševske enote izklopita, če dvajset sekund ni zaznanega nobenega zvoka. Indikator eko načina (Eco) zasveti zeleno, kar kaže, da je vklopljen eko način. V eko načinu (Eco) sta zaslon in prenos zvoka izklopljena.



Ko otroška enota zazna zvok, se zaslon in zvok starševske enote takoj vklopita. Zvoki se pošljejo starševski enoti.

Opomba: Najnižjo glasnost zvoka, potrebno za vklop zvoka in zaslona, določa nastavev občutljivosti.

Umirjeni zvoki

Funkcijo umirjenih zvokov lahko vklopite s starševsko ali otroško enoto. Če jo želite vklopiti v starševski enoti, upoštevajte spodnja navodila:

Izbor umirjenega zvoka

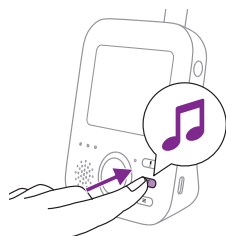

- 1 Pritisnite gumb za umirjene zvoke na starševski enoti, da se odpre meni za umirjene zvoke.

Opomba: Če pritisnete gumb za umirjene zvoke, ko je meni za umirjene zvoke že odprt, se bo meni zaprl.

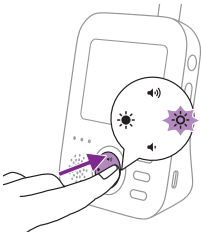

- 2 S pritiskom desnega dela krmilnega gumba odprite seznam umirjenih zvokov.

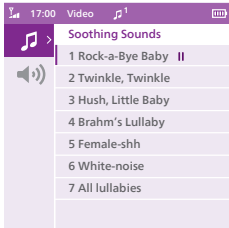

- 3 Po seznamu umirjenih zvokov se lahko premikate s pritiskanjem zgornjega ali spodnjega dela krmilnega gumba.

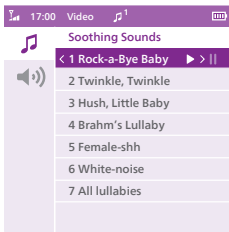

- 4 Če želite predvajati določen umirjeni zvok, pritisnite desni del krmilnega gumba. Če želite ustaviti umirjeni zvok, znova pritisnite desni del krmilnega gumba.
- 5 Vrstica stanja na starševski enoti kaže število umirjenih zvokov, ki se predvajajo in ponavljajo.



Otroška enota začne predvajati umirjeni zvok in ga neprekinjeno ponavlja približno 15 minut.

Namig: Če želite ponavljati vse uspavanke, ki so na voljo, na seznamu izberite možnost »All lullabies« (Vse uspavanke).

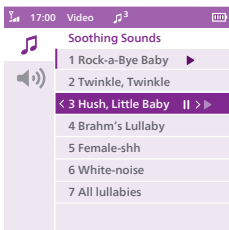

- 6 Če želite izbrati drug umirjeni zvok, se s krmilnim gumbom premaknite navzgor in navzdol po seznamu, da izberete drug zvok. Pritisnite desni del krmilnega gumba, da začnete predvajanje izbranega umirjenega zvoka.
- 7 Če želite ustaviti predvajanje umirjenega zvoka, pritisnite gumb za umirjene zvoke na starševski enoti. Če želite ustaviti umirjeni zvok, ki se trenutno predvaja, še enkrat pritisnite desni del krmilnega gumba.

Glasnost umirjenega zvoka

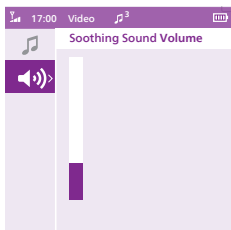

- 1 Pritisnite gumb za umirjene zvoke in nato krmilni gumb, da izberete možnosti glasnosti menija za umirjene zvoke. Če želite odpreti nastavev glasnosti umirjenih zvokov, pritisnite desni del krmilnega gumba.

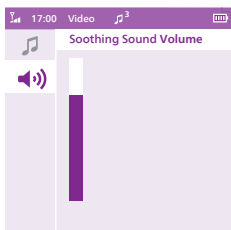

- 2 Glasnost prilagodite z zgornjim ali spodnjim delom krmilnega gumba.



Če želite vključiti predvajanje umirjenega zvoka prek otroške enote, na otroški enoti pritisnite gumb za vklop/izklop umirjenega zvoka.



Otroška enota bo začela predvajati zadnji umirjeni zvok, izbran v starševski enoti, in ga neprekinjeno ponavljala približno 15 minut. Če želite ustaviti predvajanje umirjenega zvoka prek otroške enote, na otroški enoti pritisnite gumb za vklop/izklop umirjenega zvoka.

Govor s starševske enote

Če želite govoriti z otrokom, pritisnite gumb za govor na starševski enoti.



- 1 Pritisnite in pridržite gumb za govor na starševski enoti.
- 2 Z razdalje 15–30 cm razločno govorite v mikrofona na sprednji strani starševske enote.

Dokler je pritisnjen gumb za govor s starševske enote, bo odprta zvočna povezava z otroško enoto. Zaslona na starševski enoti kaže ikono za govor, ki označuje aktivno povezavo.



- 3 Ko prenehate govoriti, spustite gumb za govor s starševske enote.

Opomba: Dokler je pritisnjen gumb za govor, starševska enota ne more sprejemati zvokov iz otroške enote, in če se predvajajo umirjeni zvoki, bodo ustavljeni. Ko pa spustite gumb za govor, se umirjeni zvok, če je bil že vklopljen, predvaja naprej.

Funkcije v meniju

Vse funkcije, opisane v naslednjih razdelkih, je mogoče upravljati v meniju starševske enote.

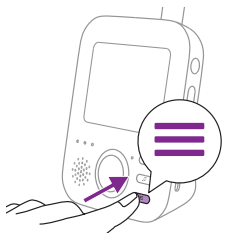

- 1 Meni odprete s pritiskom menijskega gumba.

Opomba: Če spet pritisnete menijski gumb, se meni zapre.

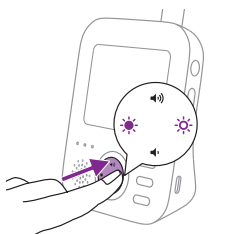

- 2 Po meniju se lahko pomikate s krmilnim gumbom. Izbrani element menija je vijolično osvetljen.

Opomba: Če ste že v enem od podmenijev in želite preklopiti med menijskimi funkcijami, pritisnite levi del krmilnega gumba, da se vrnete v glavni meni.

- 3 Pritisnite zgornji ali spodnji del krmilnega gumba, da se pomaknete med različnimi menijskimi elementi.

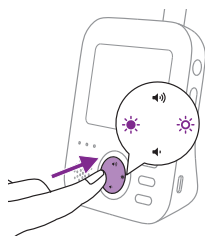

Ko se premikate med menijskimi funkcijami in ne želite shraniti nobene spremembe, pritisnite menijski gumb. Meni boste zapustili brez spreminjanja nastavitvev.

Opomba: Če ste v meniju in pet sekund ne pritisnete nobenega gumba, se bo zaprl brez shranjevanja nastavitvev.

Povečava

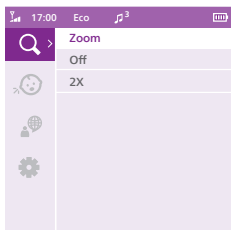

- 1 Pritisnite desni del krmilnega gumba, da odprete meni za povečavo.

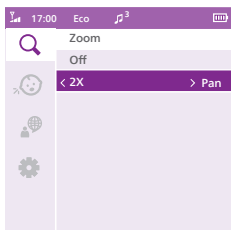

- 2 Pritisnite spodnji del krmilnega gumba, da vklopite funkcijo za povečavo.

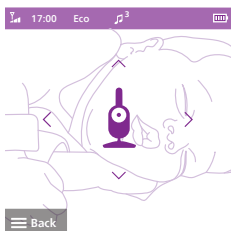

- 3 Video prilagodite s pritiskom desnega dela krmilnega gumba. Z zgornjim/spodnjim/desnim/levim delom krmilnega gumba lahko izberete sliko, ki bo prikazana v starševski enoti.
- 4 Novo nastavitvev shranite s pritiskom menijskega gumba. Slika se samodejno shrani čez pet sekund.
- 5 Če želite sliko v starševski enoti pomanjšati, pojdite v meni za povečavo in funkcijo za povečavo izklopite.

Občutljivost

Od občutljivosti zaznavanja otroške enote je odvisno, kaj slišite s starševsko enoto. Če je občutljivost nastavljena previsoko, boste slišali veliko zvokov, vključno s tihimi zvoki v ozadju. Če je občutljivost nastavljena prenizko, boste slišali le glasnejše zvoke.

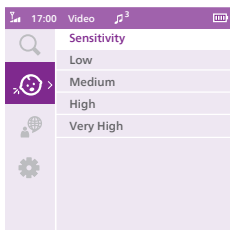

- 1 Za dostop do stopenj občutljivosti pritisnite desni del krmilnega gumba.

Opomba: Meni zaprete tako, da spet pritisnete levi del krmilnega gumba.

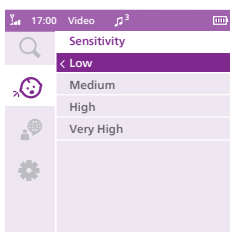

- 2 Stopnjo občutljivosti izberite tako, da pritisnete zgornji ali spodnji del krmilnega gumba.

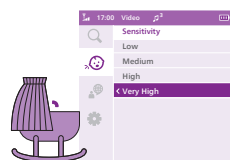

Če se vaš otrok tiho oglašja, morate občutljivost otroške enote nastaviti na višjo stopnjo v starševski enoti.

Glasnejši ko je vaš otrok, manjšo občutljivost lahko s starševsko enoto nastavite.

Opomba: Če je v zvočnem (Audio) in video načinu (Video) stopnja občutljivosti nastavljena na »Very High« (Zelo visoka), bo zvok predvajan neprekinjeno. Sicer se tišji zvoki ne predvajajo.

Namig: Stopnjo občutljivosti lahko prilagajate, tako da boste otroka vedno slišali brez motenj zaradi drugih zvokov. Če je veliko hrupa v ozadju, nastavite nižjo občutljivost, tako da starševska enota teh zvokov ne bo predvajala.



- 3 Pritisnite levi del krmilnega gumba, da shranite novo nastavev in se vrnete v glavni meni.

Jezik

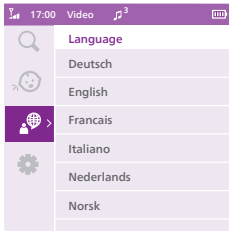

- 1 Za dostop do seznama jezikov pritisnite desni del krmilnega gumba.
- 2 Želeni jezik izberite tako, da pritisnete zgornji ali spodnji del krmilnega gumba.

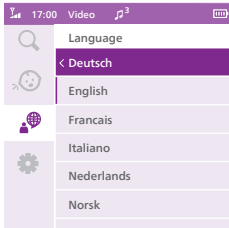

- 3 Pritisnite levi del krmilnega gumba, da shranite novo nastavitvev in se vrnete v glavni meni.

Nastavitvev

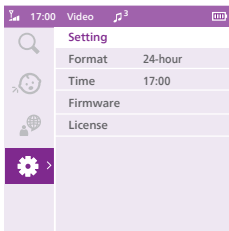

Pritisnite desni del krmilnega gumba, da odprete meni za nastavitvev.

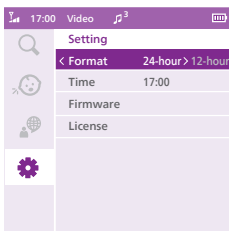

Obliko zapisa časa in nastavitvev časa elektronske varuške lahko spremenite.

- 1 Pritisnite desni del krmilnega gumba, da odprete možnost za obliko zapisa časa.
- 2 Še enkrat pritisnite desni del krmilnega gumba, da spremenite obliko zapisa časa s 24-urne na 12-urno.

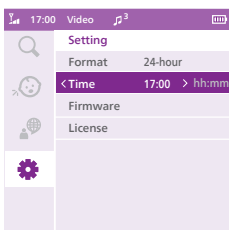

Čas lahko spremenite tako, da pritisnete desni del krmilnega gumba in odprete možnost za nastavitvev časa.

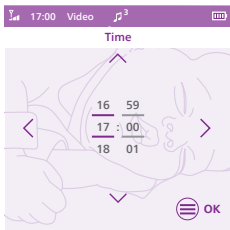

- 1 S pritiskanjem levega dela krmilnega gumba nastavite uro in s pritiskanjem desnega dela krmilnega gumba minute. Čas izberete z zgornjim ali spodnjim delom krmilnega gumba.
- 2 Pritisnite menijski gumb, da shranite novo nastavev časa in se vrnete v glavni meni.

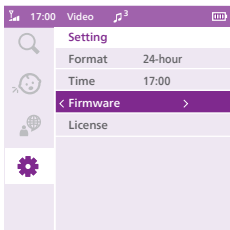

Preverite lahko različico vdelane programske opreme starševske in otroške enote.

- 1 Za dostop do možnosti z različico vdelane programske opreme pritisnite desni del krmilnega gumba.

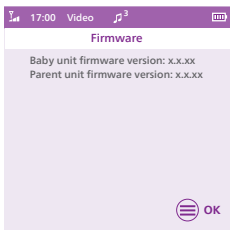

- 2 Na zaslonu se prikaže različica vdelane programske opreme starševske in otroške enote.

Vdelana programska oprema vašega izdelka je zasnovana tako, da jo je mogoče posodobiti zaradi namestitve nujnih popravkov napak. Za boljšo izkušnjo v spletu redno preverjajte, ali je na voljo nova različica. Najnovejšo različico vdelane programske opreme boste našli na www.philips.com/support.

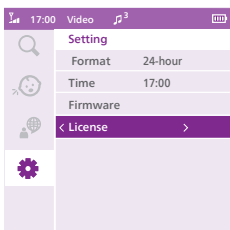

Preverite lahko licenco za programske opremo elektronske varuške.

- 1 Pritisnite desni del krmilnega gumba, da odprete možnost za licence.

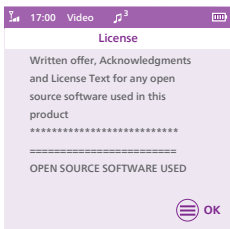

- 2 Na zaslonu se prikažejo podatki o licenci elektronske varuške.

Zaponka za pas

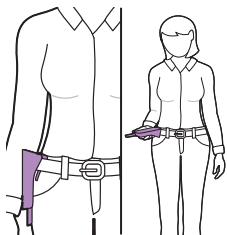

Starševsko enoto lahko z zaponko za pas pritrдите na pas, tako da jo boste imeli vedno pri sebi, če ste v hiši/stanovanju ali zunaj. Tako lahko otroka nadzirate, tudi ko se premikate naokoli.

Opomba: Slika na zaslonu je zdaj obrnjena na glavo, tako da morate samo dvigniti starševsko enoto, če želite videti otroka.

Čiščenje in vzdrževanje

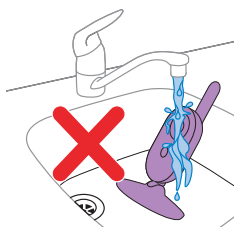

Opozorilo: Starševske in otroške enote ter napajalnikov ne potaplajte v vodo in jih ne čistite pod tekočo vodo.



Opozorilo: Ne uporabljajte čistilnih razpršil ali tekočih čistil.

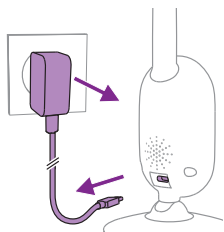

1 Otroško enoto izklopite ter napajalnik izključite iz nje in iz električne vtičnice.

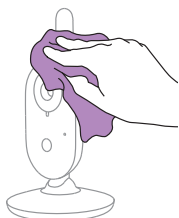

2 Otroško enoto očistite s suho krpo.

Opomba: Prstni odtisi ali umazanija na objektivu otroške enote lahko vplivajo na delovanje kamere. Objektiv se ne dotikajte s prsti.

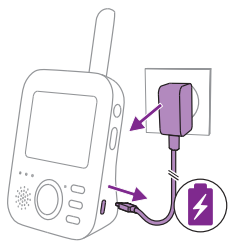

- 3 Izklopite starševsko enoto in jo odklopite z napajalnika, prav tako z zidne vtičnice odklopite napajalnik.



- 4 Starševsko enoto očistite s suho krpo.

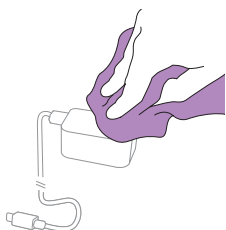

- 5 Napajalnike čistite s suho krpo.

Shranjevanje

Če elektronske varuške ne boste uporabljali dalj časa, starševsko in otroško enoto ter napajalnika shranite na hladnem in suhem mestu.

Naročanje dodatne opreme

Dodatno opremo ali rezervne dele lahko kupite na www.philips.com/parts-and-accessories ali pri Philipsovem prodajalcu. Lahko se tudi obrnete na Philipsov center za pomoč uporabnikom v svoji državi (podatki za stik so na mednarodnem garancijskem listu).

Recikliranje



Ta simbol pomeni, da električnih izdelkov in baterij ni dovoljeno odlagati skupaj z običajnimi gospodinjskimi odpadki.

Upoštevajte predpise svoje države za ločeno zbiranje električnih izdelkov in baterij.

Okoljske informacije

Izognili smo se nepotrebni embalaži. Potrudili smo se, da je mogoče embalažo preprosto ločiti na dva materiala: karton (škatla) in polietilen (vrečke, zaščitna penasta folija).

Odstranitev vgrajene akumulatorske baterije

Vgrajeno akumulatorsko baterijo lahko odstrani samo usposobljeni strokovnjak, ko aparat zavržete. Pred odstranjevanjem baterije se prepričajte, da je aparat izključen iz zidne vtičnice in je baterija popolnoma prazna.

Opomba: Pri ravnanju z orodjem ob odpiranju aparata in odlaganju akumulatorske baterije upoštevajte vse potrebne varnostne ukrepe.

Opomba: Ko ravnate z baterijami, pazite, da bodo vaše roke, izdelek in baterije suhi.

Opomba: Zaradi preprečitve kratkega stika baterij po njihovi odstranitvi preprečite stik njihovih polov s kovinskimi predmeti (npr. s kovanci, lasnicami, prstani). Baterij ne ovijajte v aluminijasto folijo. Preden baterijo zavržete, zlepite njene kontakte ali jo dajte v plastično vrečko.

Postopek:

- 1 Odstranite 2 gumijasti nožici na dnu starševske enote.
- 2 Odstranite 2 vijaka, ki sta zdaj vidna na dnu starševske enote.
- 3 Odstranite vijaka zraven nalepke s tehničnimi podatki, sprostite zaponko za pas in odprite vratca prostora za baterijo.
- 4 Odklopite kabel priključka za baterijo (črno-belo-rdeč kabel).
- 5 Odstranite baterijo.

Če v vaši državi ni vzpostavljen sistem za zbiranje/recikliranje elektronskih izdelkov, okolje lahko zaščitite tako, da preden odvržete izdelek, odstranite in reciklirate baterijo.

Podpora

Za vso podporo za izdelek obiščite www.philips.com/support.

Pogosta vprašanja

To poglavje vsebuje povzetek najpogostejših težav, ki se lahko pojavijo pri uporabi aparata. Če težav s spodnjimi nasveti ne morete odpraviti, na strani www.philips.com/support poiščite seznam pogostih vprašanj ali se obrnite na center za pomoč uporabnikom v svoji državi.

UPORABA/PRIKLJUČITEV ENOT

Vprašanje	Odgovor
Zakaj indikator vklopa na otroški enoti ne zasveti, ko jo vklopim?	Morda napajalnik ni pravilno priključen. Otroško enoto priključite na napajalnik in napajalnik na električno omrežje. Stikalo za vklop/izklop na otroški enoti nato potisnite navzgor v položaj ON (vklopljeno), da vzpostavite povezavo s starševsko enoto.
Zakaj se starševska enota ne polni, ko jo vključim?	Morda napajalnik ni pravilno priključen. Poskrbite, da bo napajalnik pravilno vstavljen v zidno vtičnico. Morda je starševska enota že napolnjena. Indikator stanja baterije bo zelene barve, če je baterija napolnjena in naprava priključena na napajanje.
Zakaj se otroška enota ne polni, ko jo priključim?	Otroška enota nima funkcije polnjenja; deluje samo, ko je priključena na napajanje.
Zakaj ne morem vzpostaviti povezave? Zakaj se povezava občasno izgubi? Zakaj prihaja do motenj zvoka?	Otroška in starševska enota se verjetno nahajata blizu zunanje meje dosega delovanja oz. se pojavljajo motnje zaradi drugih brezžičnih naprav, ki delujejo s frekvenco 2,4 GHz. Poskusite ju postaviti na drugo mesto, zmanjšajte razdaljo med enotama ali izklopite ostale brezžične naprave, ki uporabljajo frekvenco 2,4 GHz (prenosniki, mobilni telefoni, mikrovalovne pečice itd.). Vnovično vzpostavljanje povezave med enotama lahko traja do deset sekund. Če starševska enota izgubi signal, zapiska vsakih dvajset sekund. Morda sta otroška in starševska enota preblizu skupaj. Razdalja med njima mora biti vsaj dva metra in pol, sicer lahko pride do motenj.
Kaj se zgodi med izpadom električne energije?	Ker starševska enota uporablja akumulatorsko baterijo, deluje še naprej, če je dovolj napolnjena. Vendar pa preneha delati otroška enota, ker nima akumulatorske baterije in se napaja samo iz električnega omrežja. Starševska enota bo zapiskala, kar označuje, da je povezava z otroško enoto izgubljena. Otroško enoto lahko med izpadom električne energije začasno priključite na prenosno baterijo. Ko bo spet na voljo napajanje iz električnega omrežja, lahko otroško enoto povežete z omrežjem.
Zakaj se starševska enota polni več kot tri ure?	Starševska enota je verjetno med polnjenjem vklopljena. Za krajši čas polnjenja starševsko enoto med polnjenjem izklopite. Če je zaslon starševske enote stalno vklopljen, traja njeno polnjenje dlje. Morda je temperatura med polnjenjem presegla dovoljeno mejo, kar lahko izklopi polnilno vezje kot varnostni mehanizem. Za nadaljevanje polnjenja premaknite polnilno postajo stran od virov toplote, kot so radiatorji, toplotni registri, štedilniki ali druge naprave (vključno z ojačevalniki), ki proizvajajo toploto.

UPORABA/PRIKLJUČITEV ENOT

Zakaj morata biti otroška enota in njen kabel vsaj en meter od otroka? Da preprečite nevarnost zadušitve s kablom, otroško enoto in njen kabel vedno postavite vsaj en meter proč od otroka.

Kakšna je razlika med različnimi uporabniškimi načini starševske enote? Na spodnjem seznamu si oglejte pojasnila načinov, ki so na voljo za elektronsko varuško.

video (Video), zvočni (Audio), način zvočnega proženja (Vox) in eko (Eco)?

* Video način: Zaslon starševske enote je neprekinjeno vklopljen. Stopnjo občutljivosti nastavite na »Very High« (Zelo visoka) in imeli boste neprekinjen zvok. Sicer se tišji zvoki ne predvajajo.

* Zvočni način: Predvajan bo samo zvok. Ko je vklopljen zvočni način (Audio), je zaslon starševske enote izklopljen. Indikator povezave kaže, da je starševska enota še vedno vklopljena in povezana z otroško enoto. Na voljo je vsa običajna interakcija z otroško enoto prek gumbov za govor, umirjene zvoke, meni in občutljivost.

* Način zvočnega proženja (Vox): Zaslon in zvok starševske enote se izklopita, če dvajset sekund ni zaznanega nobenega zvoka (oziroma če zvok ne preseže praga nastavljenе občutljivosti). Zaslon in zvok se takoj vklopita, če otrok zajoče in je presežen prag občutljivosti. Če zvok pade pod prag zvočne občutljivosti, je video aktiven še dvajset sekund. Če pritisnete enega od krmilnih gumbov (svetlost ali glasnost), bo aparat približno pet sekund prikazoval video. Dostopen je tudi meni za umirjeni zvok.

* Eko način (Eco): Zaslon in zvok starševske enote se izklopita, če dvajset sekund ni zaznanega nobenega zvoka. Eko način zmanjša porabo energije med manj dejavnim časom, hkrati pa ohrani vašo povezavo z otrokom. V eko načinu indikator eko načina sveti zeleno in naprava deluje v drugačnem načinu povezave. V eko načinu starševska enota nima stalno vzpostavljene radiofrekvenčne povezave, temveč vsaki dve sekundi preveri povezavo z otroško enoto. Otroška enota v eko načinu zato porabi manj energije.

Starševska enota se ne odziva, kaj naj storim?

Starševsko enoto ponastavite tako, da za približno eno sekundo hkrati držite gumb za vklop/izklop in gumb za premik navzdol. Starševska enota se izklopi. Če želite starševsko enoto spet vklopiti, še enkrat pritisnite gumb za vklop/izklop. Podatki, ki jih je nastavil uporabnik, shranjeni v pomnilniku starševske enote, kot so čas, uporabniški način, nastavitve svetlosti, glasnost, izbira umirjenih zvokov in izbira povečave, ne bodo izgubljeni.

INDIKATORJI STARŠEVSKE ENOTE

Vprašanje	Odgovor
Indikator baterije na starševski enoti sveti rdeče. Kaj naj naredim?	<p>Baterija je skoraj prazna. Če starševske enote ne priključite na napajanje, ko začne indikator baterije svetiti rdeče in starševska enota piskati, bo čez približno eno uro nehala delovati.</p> <p>Preklopite na nižjo svetlost in/ali glasnost, da zmanjšate porabo energije baterije, in starševsko enoto z napajalnikom priključite na napajanje. (Glejte poglavje »Priprava pred uporabo«.)</p>
Zakaj starševska enota piska?	<p>Elektronska varuška piska na različne načine, da vas obvesti, za kakšno težavo gre.</p> <p>1 pisk: Starševska enota je izklopljena.</p> <p>1 pisk vsakih 10 sekund prve 3 minute, nato vsako minuto: Baterija starševske enote je skoraj prazna.</p> <p>1 pisk vsakih 20 sekund: Povezava med starševsko in otroško enoto je izgubljena, na zaslonu starševske enote je prikazana ikona povezave in gumb za vzpostavitev povezave je rdeč.</p>
Kaj pomeni barva indikatorja baterije (zelena, oranžna, rdeča) oziroma to, da ne sveti?	<p>Ko je starševska enota priključena na električno napajanje, lahko indikator baterije sveti v teh barvah:</p> <ul style="list-style-type: none">* Zelena: Baterija je polna.* Oranžna: baterija se polni. <p>Če starševska enota ni priključena na električno napajanje, lahko indikator baterije sveti v teh barvah:</p> <ul style="list-style-type: none">* Rdeča: Baterija je skoraj prazna (< 10 %)* Indikator ne sveti: Starševska enota ni priključena na električno napajanje.
HRUP/ZVOK	
Vprašanje	Odgovor
Zakaj starševska oz. otroška enota oddaja predirljiv zvok?	<p>Morda sta si enoti preblizu. Otroška enota mora biti od starševske oddaljena najmanj dva metra in pol.</p> <p>Glasnost na starševski enoti je morda nastavljena previsoko. Znižajte glasnost starševske enote.</p> <p>Če vas zanimajo vzroki za piskanje starševske enote, preberite pogosta vprašanja v razdelku »Zakaj starševska enota piska?«.</p>
Kako izklopim zvok?	<p>Zvok izklopite s pritiskom spodnjega dela krmilnega gumba. Ko je vrstica za glasnost na zaslonu povsem prazna, je zvok izklopljen.</p>

HRUP/ZVOK

Zakaj ničesar ne slišim? Zakaj ne slišim otroškega joka? Zakaj slišim le delni prenos zvoka, ne vsega?

Morda je starševska enota nastavljena na premajhno glasnost ali pa je zvok izklopljen. Glasnost povečajte s pritiskom zgornjega dela krmilnega gumba.

Morda je izklopljen zvok starševske enote. Vključite ga tako, da pritisnete zgornji del krmilnega gumba in prilagodite glasnost.

Občutljivost je nastavljena prenizko. V meniju starševske enote jo prilagodite na višjo raven.

Otroška enota je morda predaleč od otroka. Za optimalno zaznavanje zvoka otroška enota ne sme biti od otroka oddaljena več kot 1,5 metra. Če je enota bližje kot en meter, je tveganje zadušitve večje.

Zakaj se starševska enota prehitro odzove na druge zvoke, ki niso zvoki otroka?

Otroška enota se odziva tudi na druge zvoke, ne samo na otrokove zvoke. Otroško enoto premaknite bližje k otroku (vendar ne bližje od najmanjše varne razdalje – en meter).

Morda je nastavljena prevelika občutljivost. Če se otrok tiho oglašja, mora biti nastavev občutljivosti večja. Če pa je otrok glasnejši, lahko nastavite nižjo stopnjo občutljivosti. Občutljivost elektronske varuške je mogoče spreminjati v meniju starševske enote.

Zakaj starševska enota brni?

Motnje se lahko pojavijo, ko je starševska enota izven dosega otroške enote. Do motenj lahko pride tudi, če je med starševsko in otroško enoto preveč zidov ali stropov ali če so vklopljene druge naprave, ki delujejo pri frekenci 2,4 GHz (npr. mikrovalovna pečica, usmerjevalnik Wi-Fi).

Starševsko enoto postavite na drugo mesto, bližje otroški enoti oz. izključite druge brezžične naprave.

Če vam ta odgovor ne pomaga, si oglejte drugo pogosto vprašanje »Zakaj starševska oz. otroška enota oddaja predirljiv zvok?«.

Kako dolgo bo otroška enota predvajala umirjene zvoke?

Ko izberete umirjeni zvok, se bo neprekinjeno ponavljal približno 15 minut. Če želite predvajati vse uspavanke, ki so na voljo, izberite možnost »All lullabies« (Vse uspavanke).

Kako lahko povečam glasnost umirjenega zvoka?

Glasnost umirjenega zvoka lahko nastavite v starševski enoti, ne pa tudi v otroški enoti. Pritisnite gumb za umirjene zvoke na starševski enoti, da se odpre meni za umirjene zvoke, in prilagodite glasnost.

ČAS IN DOSEG DELOVANJA

Vprašanje	Odgovor
Zakaj je doseg delovanja elektronske varuške bistveno krajši od navedenega v tem uporabniškem priročniku?	Navedeni podatek za največji doseg delovanja (300 metrov) velja samo na prostem, ko med enotama ni nobenih ovir. Glede na okolje in druge moteče dejavnike je lahko doseg delovanja manjši (glejte razpredelnico v poglavju »Nameščanje elektronske varuške«).
Predvideni čas delovanja starševske enote je do 12 ur. Zakaj je čas delovanja moje starševske enote krajši?	<p>V zaprtih prostorih je doseg največ 50 metrov, to pa je omejeno tudi s številom in vrsto zidov in/ali stropov med starševsko in otroško enoto.</p> <p>Morda je nastavljena prevelika svetlost zaslona, kar povzroča veliko porabo energije. Zmanjšajte svetlost starševske enote.</p> <p>Starševska enota porabi veliko energije, ko je videoprikaz stalno vklopljen. Čas delovanja lahko podaljšate z vklopom zvočnega načina, načina zvočnega proženja ali eko načina v meniju starševske enote (glejte razdelke »Zvočni način«, »Način zvočnega proženja (Vox)« ali »Eko način (Eco)« v poglavju »Funkcije«).</p> <p>Morda je nastavljena prevelika glasnost starševske enote, kar povzroča veliko porabo energije. Znižajte glasnost starševske enote.</p> <p>Tako kot pri vseh elektronskih napravah, ki jih je mogoče napolniti, se zmogljivost baterije po dolgem času uporabe zmanjša.</p>

VIDEOPRIKAZ

Vprašanje	Odgovor
Zakaj pri starševski enoti prihaja do motenj? Zakaj video med predvajanjem na starševski enoti migeta?	<p>Motnje se lahko pojavijo, ko je starševska enota izven dosega otroške enote. Do motenj lahko pride tudi, če je med starševsko in otroško enoto preveč zidov ali stropov ali če so vklopljene druge naprave, ki delujejo pri frekvenci 2,4 GHz (npr. mikrovalovna pečica, usmerjevalnik Wi-Fi).</p> <p>Morda imate več kot 2 kompleta elektronskih varuš in lahko pride do motenj. Ti 2 otroški enoti imejte ločeni, idealno v ločenih prostorih.</p> <p>Starševsko enoto postavite na drugo mesto, bližje otroški enoti oz. izključite druge brezžične naprave.</p> <p>Morda bo treba napolniti akumulatorsko baterijo starševske enote.</p>
Zakaj videoprikaz ne prikazuje slike, medtem ko indikator povezave sveti zeleno?	Morda je starševska enota v zvočnem načinu (Audio), načinu zvočnega proženja (Vox) ali eko načinu (Eco). Če želite preklopiti med načini, pritisnite gumb za način na desni stranici starševske enote (glejte razdelek »Načini«).

VIDEOPRIKAZ

Zakaj ni slika na zaslonu jasna?

Morda je svetlost zaslona nastavljena prenizko. S krmilnim gumbom na sredini povečajte svetlost zaslona starševske enote (glejte razdelek »Svetlost«).

Objektiv na otroški enoti je verjetno umazan. Objektiv očistite s suho krpo.

Otroška enota je morda predaleč od otroka. Za optimalno kakovost videa poskrbite, da otroška enota ne bo več kot meter in pol od otroka. Če je enota bližje kot en meter, je tveganje zadušitve večje.

Splošni podatki

Litij-ionska akumulatorska baterija (2600 mAh)

Frekvenčni pas Wi-Fi-ja: IEEE 802.11 b/g/n 2,4 GHz.

Največja radiofrekvenčna moč: ≤ 20 dBm

Napajalnik:

Model: ASSA105x-050100

x = E (vtič za EU)/x = B (vtič za ZK)

x = C (vtič za Avstralijo)/x = J (vtič za Brazilijo)

Vhod: $\sim 100\text{--}240$ V, 50/60 Hz, 0,35 A

Izhod: 5,0 V \equiv 1,0 A, 5,0 W

Povprečni izkoristek pod obremenitvijo: $>73,6$ %

Poraba energije brez obremenitve: $< 0,10$ W

Stenski nosilec

Navodila za tisk:

To stran natisnite v merilu 100 % in jo uporabite kot šablono za označitev položaja lukenj, v katere boste privili vijake ob stenski namestitvi naprave.

