

PHILIPS

AVENT

SCD881



Kasutusjuhend

Sisu

Tutvustus	4
Üldine kirjeldus	4
Olulised ohutusjuhised	5
OLULINE	5
Ettevalmistamine kasutamiseks	7
Beebiseade	7
Keskseade	7
Turvauenduste pakkumine	8
Beebimonitori kasutamine	9
Keskseadme ja beebiseadme sidumine	9
Beebimonitori paigutamine	10
Funktsioonid ja seaded	12
Helitugevus	12
Heledus	13
Režiimid	13
Rahustavad helid	16
Rääkimine	19
Menüüfunktsioonid	19
Vööklamber	24
Puhastamine ja hooldus	24
Hoiustamine	25
Tarvikute tellimine	25
Jäätmekäitlus	26
Keskonnateave	26
Sisseehitatud laetava aku eemaldamine	26
Tugi	26
Korduma kippuvad küsimused	27
Seinale kinnitamine	32

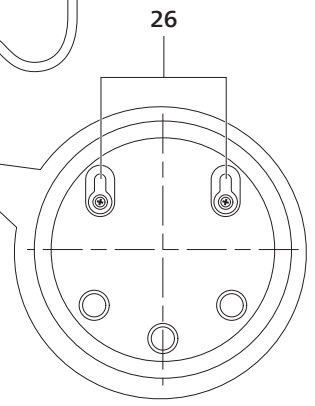
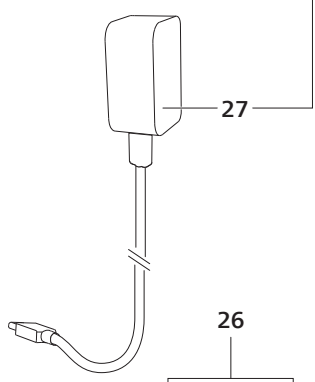
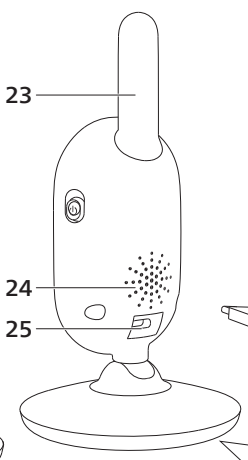
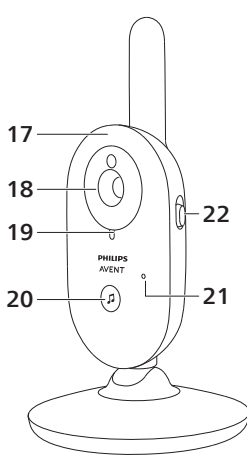
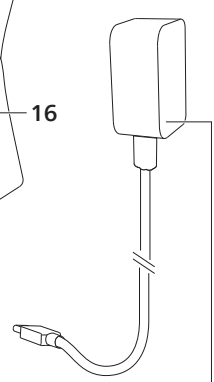
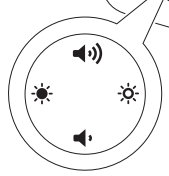
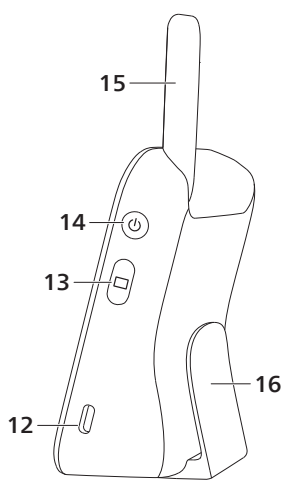
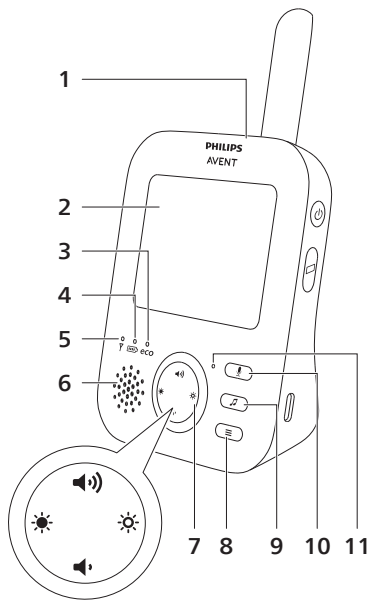

Tutvustus

Õnnitleme ostu puhul ja tere tulemast Philipsi Aventi kasutajate hulka! Philipsi Aventi pakutava tootetoe täies ulatuses kasutamiseks registreerige toode veebilehel www.philips.com/welcome.

Philipsi Aventi videoga beebimonitor pakub teile ööpäevaringset abi, võimaldades teil näha beebit mis tahes asukohast oma kodus. Uusim digitaaltehnoloogia garanteerib teie puhta heli ja võimalikult selge pildi beebist. See annab teile täiendava turvatunde ilma beebi tuppä sisenemata ja tema und häirimata.

Üldine kirjeldus

- 1 Keskseade
- 2 Ekraan
- 3 Eco-režiimi märgutuli
- 4 Aku laetuse märgutuli
- 5 Side märgutuli
- 6 Kõlar
- 7 Juhtnupp (menüüs liikumine/helitugevus/heledus)
- 8 Menüünupp
- 9 Rahustavate helide nupp
- 10 Kõnenupp
- 11 Mikrofon
- 12 Toiteadapteri pesa
- 13 Režiiminupp
- 14 Toitenupp
- 15 Antenn
- 16 Vööklamber
- 17 Beebiseade
- 18 Kaamera
- 19 Toite märgutuli
- 20 Rahustavate helide sisse-/väljalülitamise nupp
- 21 Mikrofon
- 22 Sisse-/väljalülitamise liuglüiti
- 23 Antenn
- 24 Kõlar
- 25 Toiteadapteri pesa
- 26 Seinakinnituse augud
- 27 Adapter (2 tk)

Olulised ohutusjuhised

Enne seadme kasutamist lugege need olulised juhised hoolikalt läbi ja hoidke edaspidiseks alles.

OLULINE

Beebimonitor on abivahend. Seade ei asenda vastutustundlikku ja nõuetekohast täiskasvanu järelevalvet ning sel eesmärgil seda kasutada ei tohi.

Ärge jätke last üksinda koju. Veenduge, et alati oleks keegi, kes vaatab lapse järele ja hoolitseb tema vajaduste eest.

Vastutusest loobumine

Pidage meeles, et kasutate seda beebimonitori omal vastutusel. Koninklijke Philips N.V. ja selle tütarettvõtjad ei vastuta beebimonitori töötamise ja kasutamise eest ning seega ei võta endale mis tahes vastutust seoses beebimonitori kasutamisega.

Oht!

- Ärge kastke beebimonitori vette ega mõne muu vedeliku sisse. Ärge asetage seadet kohta, kus vesi või muu vedelik võib sellele peale tilkuda või pritsida. Ärge kasutage beebimonitori mitte kunagi märgades kohtades või vee ääres.
- Ärge kunagi asetage midagi beebimonitori peale ega katke seda kinni. Ärge blokeerige ventilatsiooniavasid. Paigaldage seade kooskõlas tootja juhistega.

Hoiatus!

- Pikk juhe. Kägistamisoht!
- Enne seadme sisselülitamist kontrollige, et adapterile märgitud pinged vastaks vooluvõrgu pingele.
- Ärge muutke ega lõigake adapteri või juhtme ühtegi osa, sest see võib tekitada ohtliku olukorra.
- Kasutage ainult kaasasolevat adapterit.
- Kui adapter on kahjustunud, laske see ohu vältimiseks välja vahetada originaalosaga sama tüüpi adapteri vastu.
- Seda seadet võivad kasutada lapsed alates 8. eluaastast ning füüsiliste puuete ja vaimuhäiretega isikud või isikud, kellel puuduvad kogemused ja teadmised, kui neid valvatakse või neile on antud juhendid seadme ohutu kasutamise kohta ja nad mõistavad sellega seotud ohte. Lapsed ei tohi seadmega mängida. Lapsed ei tohi neid ilma järelevalveta puhastada ega hooldada.
- Vältige elektrijuhtmele peale astumist ja selle pigistamist, eriti pistikute ja pistikupesade juurest ning kohast, kus juhe väljub seadmest.
- Veenduge, et asetaksite beebimonitori nii, et selle toitejuhe ei tõkestaks ukseava ega vahekäiku. Kui asetate beebimonitori lauale või madalale kapile, ärge laske toitejuhtmel rippuda üle laua või kapi serva. Veenduge, et juhe ei põhjustaks põrandal komistamisohtu.

- Hoidke pakkekomponendid (plastkotid, kartongist kaitseraam jne) lastele kättesaamatus kohas, sest need ei ole mänguasjad.
- Elektrilöögiohu vältimiseks ärge avage ei beebiseadme ega keskseadme korpust.

Aku ohutusjuhised

- Kasutage toodet üksnes ettenähtud eesmärgil. Enne toote, selle akude ja tarvikute kasutamist lugege see teave tähelepanelikult läbi ja hoidke edaspidiseks alles. Vale kasutamisega võib kaasneda oht või raske kehavigastus. Kaasasolevad tarvikud võivad tootest sõltuvalt erineda.
- Kasutage üksnes Philipsi originaaltarvikuid ja -kulutarvikuid. Kasutage ainult eemaldatavat ASSA105x-050100 (x = B või C või E või J) seeria toiteplokki.
- Laadige, kasutage ja hoidke seadet temperatuuril 0–40 °C.
- Vältige toote ja aku sattumist lahtise tule lähedusse ning ärge laske neil kokku puutuda otsese päikesevalguse või kõrge temperatuuriga.
- Kui toode läheb ebataavaliselt kuumaks või eritab ebataavalist lõhna, muudab värvi või kui laadimine võtab tavapärasest kauem aega, lõpetage toote kasutamine ja laadimine ning võtke ühendust Philipsiga.
- Ärge asetage toodet ega akut mikrolaineahju ega induktsioonipliidi peale.
- Et vältida aku kuumenemist või toksiliste või ohtlike ainete vabastamist, ärge avage, muutke, läbistage, kahjustage ega demonteerige toodet või akut. Akut ei tohi lühistada, üle laadida ega vale polaarsusega laadida.
- Kui aku on kahjustada saanud ja lekib, vältige akuaine sattumist nahale või silma. Kui see peaks juhtuma, siis loputage viivitamatult rohke veega ja pöörduge arsti poole.

Ettevaatust!

- Ärge paigaldage seadet kuumaallikate, näiteks radiaatorite, õhurestide, ahjude või muude kuumenevate seadmete (sh võimendite) lähedusse.
- Veenduge, et teie käed oleksid adapterite, pistikute ja toitejuhtme katsumise ajal kuivad.
- Beebiseadme, keskseadme ja toiteadapteri kõik vajalikud märgised asuvad nende all.

Vastavusdeklaratsioon

Philips Consumer Lifestyle B.V. deklareerib käesolevaga, et raadioseadmete tüübid SCD881, SCD882, SCD891 ja SCD892 vastavad direktiivi 2014/53/EL põhinõuetele ja teistele asjakohastele sätetele. EL-i vastavusdeklaratsiooni (DoC) täistekst on kättesaadav aadressil www.philips.com/support.

Elektromagnetväljad (EMF)

See seade vastab kõikidele standardite ja eeskirjade nõuetele, mis käsitlevad kokkupuudet elektromagnetväljaga.

Ettevalmistamine kasutamiseks

Beebiseade

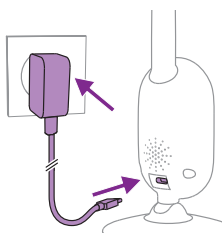

Sisestage toiteadapter beebiseadmesse ja adapter seinakontakti.

Keskseade

Keskseade töötab sisseehitatud laetava liitiumioonakuga. Keskseadme laadimiseks toimige järgmiselt.

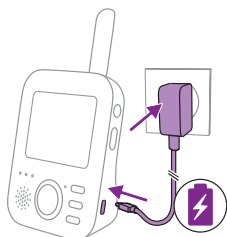

Sisestage toiteadapter keskseadmesse ja adapter seinakontakti. Seadme laadimise tähistamiseks süttib aku märgutuli oranžilt.

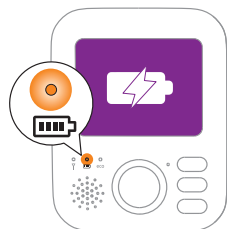

Märkus. Kui keskseade on välja lülitatud ja toiteadapter on ühendatud keskseadme külge, lülitub ekraan sisse ja ekraanile ilmub laadimise ikoon, mis näitab, et seade laeb. Ekraan lülitub 5 sekundi möödudes välja.

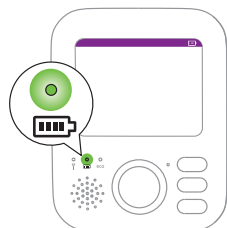

Täielikult laetud aku korral jääb aku laetuse märgutuli pidevalt roheliselt põlema.

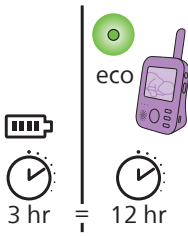

Kui olete keskseadet kolm tundi laadinud, saab seda Eco-režiimis juhtmevabalt kasutada kuni 12 tundi.

Kui keskseade on laadimise ajal sisse lülitatud, kulub laadimisele ligikaudu kaks korda rohkem aega.

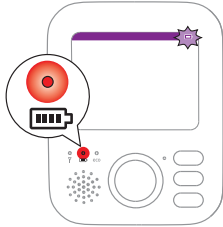

Kui keskseadme laetav aku on peaaegu tühi, muutub aku laetuse märgutuli punaseks ja keskseade hakkab piiksuma.

Kui aku on täiesti tühjaks saanud ja keskseade ei ole vooluvõrku ühendatud, lülitatakse keskseade automaatselt välja ja ühendus beebiseadmega katkeb.

Märkus. Sisseehitatud laetavat akut ei ole võimalik tootest eemaldada.

Märkus. Aku tühjeneb väga aeglaselt ja järk-järgult isegi siis, kui keskseade on välja lülitatud.

Nõuanne. Aku säästmiseks lülitage keskseade välja, kui te seda ei kasuta.

Märkus. Soovitame keskseadme terveks ööks vooluvõrku jätta. Kui keskseadme aku hakkab öösel tühjaks saama, hakkab keskseade piiksuma ning see võib teid üles äratada.

Turvauuenduste pakkumine

Jälgime pidevalt tootes kasutatava tarkvara turvalisust. Vajaduse korral pakutakse turvauuendusi tarkvarauuenduste kaudu. Tarkvarauuendused võivad sisaldada ka vea- ja jõudlusparandusi või uusi tootefunktsioone. Uuendusi võidakse pakkuda beebi- või keskseadme püsivarale. Uuendused edastatakse tootele juhtmevabalt ilma erijuhtmete või -seadmeteta.

Philips pakub vajalikke uuendusi vähemalt kaks aastat pärast toote tarnimist.

Beebimonitori kasutamine

Keskseadme ja beebiseadme sidumine

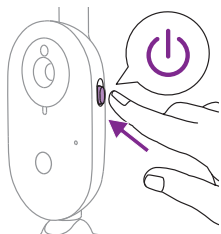

- 1 Lükake beebiseadme sisse-/väljalülitamise liuglüli üles asendisse ON.

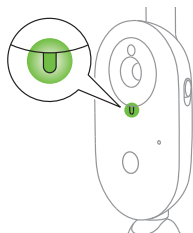

- 2 Kui beebiseade on sisse lülitatud, süttib toite märgutuli beebiseadmel roheliselt.

Märkus. Toite märgutuli beebiseadmel süttib alati roheliselt, isegi kui keskseadmega puudub ühendus.

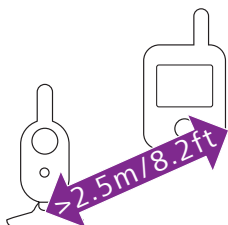

- 3 Akustilise tagasiside vältimiseks veenduge, et keskseade ja beebiseade oleksid üksteisest vähemalt 2,5 meetri kaugusel.

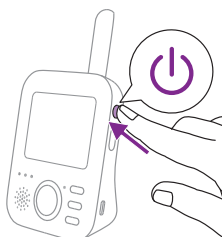

- 4 Keskseadme sisselülitamiseks vajutage keskseadme toitenuppu 1 sekundi jooksul.

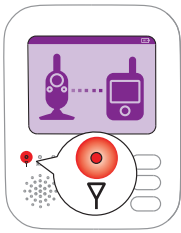

Ekraan aktiveerub, sidumise kujutis ilmub ekraanile ning side märgutuli süttib punaselt. Keskseade hakkab beebiseadet otsima.



Kui keskseade ja beebiseade on seotud, süttib side märgutuli keskseadmel roheliselt ning ekraanile ilmub üks või mitu pulka.

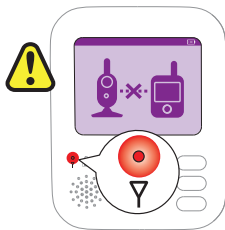

Märkus. Keskseadme ja beebiseadme sidumine võtab aega alla 10 sekundi.

Kui beebiseade on välja lülitatud, kuvatakse keskseadmel levist väljas oleku kujutis. Veenduge, et beebiseade oleks sisse lülitatud.

Kui ühendust ei ole loodud, süttib side märgutuli punaselt, keskseade piiksub iga 20 sekundi järel ning ekraanil kuvatakse levist väljas olekut märkiv kujutis.

Beebimonitori paigutamine

Hoiatus. Beebiseadme juhe võib kujutada kägistamisohu. Veenduge, et beebiseade ja selle juhe oleksid beebist vähemalt 1 meetri kaugusel. Ärge kunagi pange beebimonitori beebi voodisse ega mänguaeda.

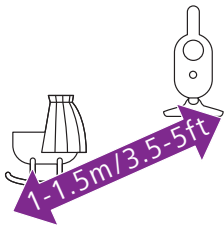

- 1 Optimaalse helituvastuse jaoks veenduge, et beebiseade ei oleks beebist kaugemal kui 1,5 meetrit. Veenduge, et beebiseade oleks võimaliku kägistamisohu tõttu beebist vähemalt 1 meetri kaugusel.

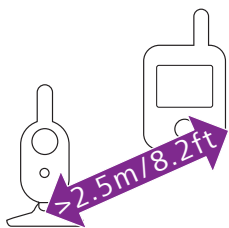

- 2 Pange keskseade beebiseadme tegevusraadiusesse. Akustilise tagasiside vältimiseks veenduge, et see oleks beebiseadmest vähemalt 2,5 meetri kaugusel.

Märkus. Kui kasutate juhtmeta telefoni, juhtmeta videot, Wi-Fi-võrku, mikrolaineahju või 2,4 GHz sagedusel töötavat Bluetoothi ja keskseadme või beebiseadme talitluses esineb häireid, liigutage keskseadet kaugemale, kuni häireid enam ei esine.

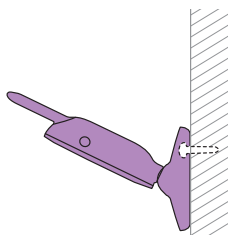

- 3 Beebiseadme paigutamiseks on kaks viisi.
- Pange beebiseade kindlale tasasele ja horisontaalsele pinnale.
 - Kinnitage beebiseade kruvidega seinale.

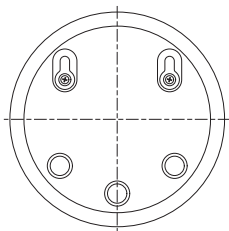

Nõuanne. Beebiseadme seinale kinnitamiseks mõeldud seinakinnituse šabloon (vt jaotist „Seinale kinnitamine“) leiate selle kasutusjuhendi lõpust.

Nõuanne. Kasutage kaasas olevat šabloon, et kruvide täpsed kohad seinale märkida.

Nõuanne. Asetage beebiseade kõrgemale tasapinnale nii, et beebi voodist või mänguaedikust oleks hea ülevaade.

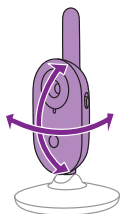

- 4 Sättige beebiseadme asend selliseks, et näeksite beebit võimalikult hästi. Beebiseadet on võimalik pöörata, et see soovitud asendisse seada.

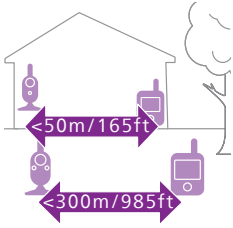

Tegevusraadius

Tegevusraadius on siseruumides kuni 50 meetrit ja õues kuni 300 meetrit. Beebimonitori tegevusraadius sõltub ümbruskonnast ja muudest häirivatest teguritest. Märjad ja niisked materjalid põhjustavad nii suuri häireid, et tegevusraadius väheneb kuni 100%.

Kuivad materjalid

Materjalide paksus

Tegevusraadiuse vähenemine

Puit, kipsplaat, kartong, klaas (metalli, traatide või juhtmeteta).	< 30 cm	0-10 %
Telliskivi, vineer	< 30 cm	5-35 %
Armatuuriga betoon	< 30 cm	30-100 %
Metallvõred või trellid	< 1 cm	90-100 %
Metall- või alumiiniumplaadid	< 1 cm	100 %

Funktsioonid ja seaded

Helitugevus

Keskseadme kõlari helitugevuse saate seadistada soovitud tasemeni.

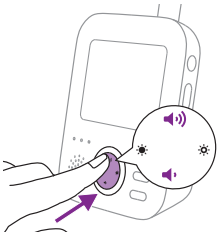

- 1 Helitugevuse reguleerimiseks vajutage juhtnupu ülemist või alumist osa.



Nõuanne. Veenduge, et helitugevus oleks antud hetke tingimustesse sobiv.

Ekraanile ilmub helitugevuse riba, mis näitab valitud helitugevust.

Märkus. Kui heli on seatud valjuks, tarbib keskseade rohkem elektrit.

Märkus. Kui heliriba on miinimumis, siis hääl vaigistatakse. Keskseade kuvab olekuribal vaigistusikooni ja te saate keskseadmelt vaid teatisi ja videoid.

Heledus

Keskseadme ekraani ja tulede heleduse saate seadistada soovitud tugevusele.

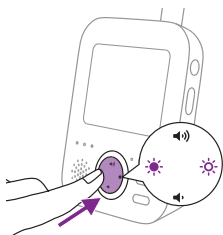

- 1 Heleduse seadistamiseks vajutage juhtnupu vasak- või parempoolset osa. Sellega reguleeritakse samaaegselt nii keskseadme ekraani kui ka tulede heledust.



Ekraanile ilmub heleduse riba, mis näitab valitud heledust. Heleduse ribal on viis heleduse astet.

Ekraanil on viis heleduse astet. Keskseadme tuledel on kaks heleduse astet. Kui heleduse riba on minimaalsel ja teisel astmel, on tulede heledus nõrgem. Kui heleduse riba on kolmandal astmel ja maksimaalsel tugevusel, on tuled heledamad.



Märkus. Kui heledus on seadistatud tugevaks, tarbib keskseade rohkem elektrit.

Režiimid

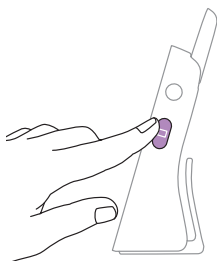

Beebimonitoril on neli režiimi vastavalt sellele, kuidas soovite beebit valvata: Video, Audio, Vox ja Eco.

Kui beebimonitor on sisse lülitatud, saate keskseadme küljel asuvat režiiminuppu vajutades valida nende nelja erineva režiimi vahel.

Valitud režiim kuvatakse ekraanil. Valitud režiim esitatakse ka olekuribal. Seadme sisselülitamisel jääb aktiivseks viimati valitud režiim.

Videorežiim

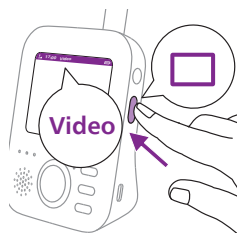

Videorežiimi valimiseks vajutage režiiminuppu keskseadme küljel.



Kui videorežiim on aktiveeritud, jääb ekraan alati sisse, et te beebit näeksite. Kõik helid edastatakse otse keskseadmesse.



Märkus. Seadistage tundlikkus väga kõrgele tasemele, et keskseadmel oleks pidev heli. Lisateavet vt jaotisest „Tundlikkus“.

Audiorežiim



1 Audio-režiimile lülitamiseks vajutage režiiminuppu keskseadme küljel.



Kui audiorežiim aktiveeritakse, lülitub keskseadme ekraan välja. Pärast 3 sekundit lülitub ekraan täielikult välja ning olekuriba kaob.

Märkus. Olekuriba ei ole nähtav, kui ekraan on välja lülitatud.



Märkus. Side märgutuli näitab, et keskseade on ikka veel sisse lülitatud ja beebiseadmega ühendatud.

Märkus. Kui tundlikkuse tase ei ole seadistatud väga kõrgele, siis madalad helid vaigistatakse.

Märkus. Seadistage tundlikkus väga kõrgele tasemele, et keskseadmel oleks pidev heli. Lisateavet vt jaotisest „Tundlikkus“.

Kõik helid edastatakse pidevalt keskseadmesse. Kui teie beebi nutab, jääb keskseadme ekraan ikka välja lülitatuks, kuid beebiseadme poolt tuvastatud helid edastatakse keskseadmesse.

Vox-režiim



- 1 Vox-režiimile lülitamiseks vajutage režiiminuppu keskseadme küljel.

Märkus. Kui ekraan on sisse lülitatud, kuvatakse valitud režiim olekuribal. Olekuriba ei ole nähtav, kui ekraan on välja lülitatud.

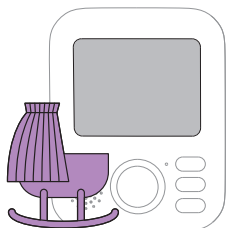

Kui Vox-režiim on aktiveeritud, lülituvad keskseadme ekraan ja heli välja, kui 20 sekundi jooksul heli ei tuvastata.



Kui beebiseade tuvastab heli, lülituvad keskseadme ekraan ja heli kohe sisse. Heli edastatakse keskseadmesse.

Märkus. Väikseim helitugevus, mis aktiveerib heli ja ekraani, sõltub tundlikkuse seadistusest.

Eco-režiim



- 1 Eco-režiimile lülitamiseks vajutage režiiminuppu keskseadme küljel.

Märkus. Kui ekraan on sisse lülitatud, näeb valitud režiimi olekuribal. Olekuriba ei ole nähtav, kui ekraan on välja lülitatud.

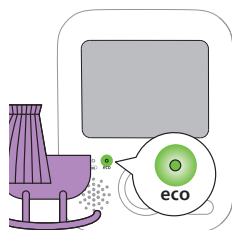

Kui Eco-režiim on aktiveeritud, lülituvad keskseadme ekraan ja heli välja, kui 20 sekundi jooksul heli ei tuvastata. Eco-režiimi aktiveerimise tähistamiseks süttib Eco-režiimi märgutuli roheliselt. Eco-režiim ajal on ekraan ja heli edastamine välja lülitatud.



Kui beebiseade tuvastab heli, lülituvad keskseadme ekraan ja heli kohe sisse. Heli edastatakse keskseadmesse.

Märkus. Väikseim helitugevus, mis aktiveerib heli ja ekraani, sõltub tundlikkuse seadistusest.

Rahustavad helid

Rahustavate helide funktsiooni saate aktiveerida kas keskseadmest või beebiseadmest.

Rahustavate helide funktsiooni aktiveerimiseks keskseadmest järgige allpool toodud juhiseid.

Rahustava heli valik

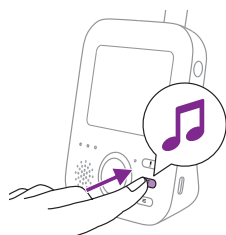

- 1 Rahustavate helide menüü avamiseks vajutage keskseadmel rahustava heli nuppu.

Märkus. Kui vajutate rahustavate helide nuppu ja rahustavate helide menüü on avatud, siis menüü sulgub.

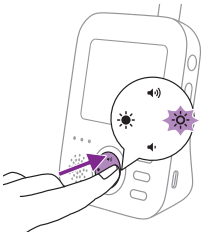

- Rahustavate helide loendisse sisenemiseks vajutage juhtnupu parempoolset osa.

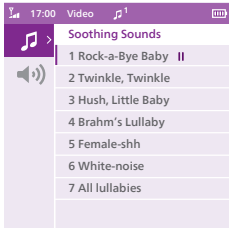

- Rahustavate helide loendi kerimiseks vajutage juhtnupu alumist osa.

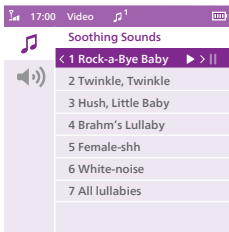

- Kindla rahustava heli mängimiseks vajutage juhtnupu parempoolset osa. Rahustava heli peatamiseks vajutage uuesti juhtnupu paremat poolt.
- Keskseadme olekuriba kuvab rahustavate helide arvu, mida mängitakse ja korratakse.



Beebiseade hakkab rahustavat heli esitama ja kordab seda järjest umbes 15 minutit.

Nõuanne. Kõikide saadaval olevate häällaulude kordamiseks valige loendist „Kõik häällaulud“.

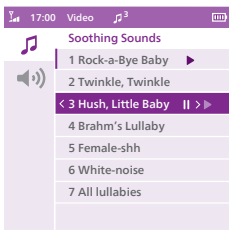

- Mõne muu rahustava heli valimiseks kerige juhtnupuga üles või alla, et valida loendist mõni teine rahustav heli. Valitud rahustava heli alustamiseks vajutage juhtnupu parempoolset osa.
- Beebiseadme rahustava heli peatamiseks vajutage rahustava heli nuppu keskseadmel. Hetkel mängiva rahustava heli peatamiseks vajutage uuesti juhtnupu parempoolset osa.

Rahustava heli tugevus

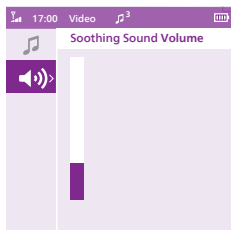

- 1 Rahustavate helide menüüs helitugevuse suvandite avamiseks vajutage rahustava heli nuppu ja seejärel juhtnupu alumist osa. Rahustava heli tugevuse tasemetele ligipääsemiseks vajutage juhtnupu paremat osa.

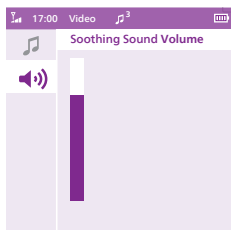

- 2 Helitugevuse reguleerimiseks vajutage juhtnupu ülemist või alumist osa.

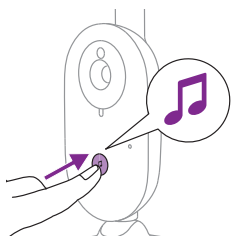

Beebiseadme rahustava heli funktsiooni aktiveerimiseks vajutage beebiseadme rahustavate helide sisse-/väljalülitamise nuppu.



Beebiseadmel hakkab mängima keskseadmel viimati valitud rahustav heli ja seda korratakse järjest umbes 15 minutit. Rahustava heli peatamiseks beebiseadmel vajutage beebiseadmel rahustavate helide sisse-/väljalülitamise nuppu.

Rääkimine



Beebiga rääkimiseks võite kasutada keskseadmel olevat kõnenuppu.

- 1 Vajutage pikalt kõnenuppu keskseadmel.
- 2 Rääkige keskseadme esipoolel olevasse mikrofoni selgelt ja 15–30 cm kauguselt.

Niikaua, kui kõnenupp on alla vajutatud, on heliside beebiseadmega avatud. Keskseadme ekraanil kuvatakse kõneikoon märkimaks, et ühendus on aktiivne.



- 3 Vabastage kõnenupp, kui olete rääkimise lõpetanud.

Märkus. Kui kõnenupp on alla vajutatud, ei saa keskseade beebiseadmest tulevaid helisid vastu võtta ja mängitavad rahustavad helid peatatakse. Kui vabastate kõnenupu, jätkub rahustava heli mängimine, kui see oli sisse lülitatud.

Menüüfunktsioonid

Kõiki järgmistes jaotistes kirjeldatud funktsioone saab juhtida keskseadme menüü kaudu.

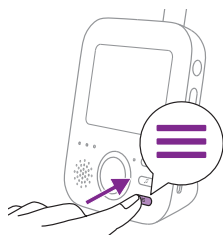

- 1 Menüüsse sisenemiseks vajutage menüünuppu.

Märkus. Menüünupu uuesti vajutamisel lahkute menüüst.

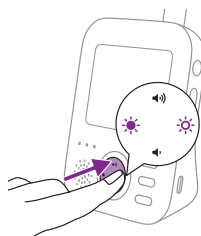

- 2 Menüüs liikumiseks kasutage juhtnuppu. Valitud menüüelement tõstetakse lilla värviga esile.

Märkus. Kui olete juba alammenüüs ning soovite menüüfunktsioone vahetada, vajutage peamenüüsse tagasi minemiseks juhtnupu vasakpoolset osa.

- 3 Menüüelementide kerimiseks vajutage juhtnupu ülemist või alumist osa.

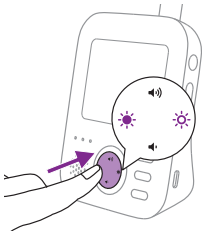

Kui liigute menüüfunktsioonides ning ei soovi muudatusi salvestada, vajutage menüünuppu. Nii lahkute menüüst ilma seadeid muutmata.

Märkus. Kui asute menüüs, aga 5 sekundi vältel ühtegi nuppu ei vajuta, läheb menüü kinni ilma muudetud seadeid salvestamata.

Suumimine

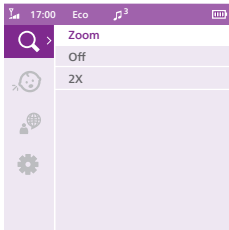

- 1 Suumimenüüsse sisenemiseks vajutage juhtnupu parempoolset osa.

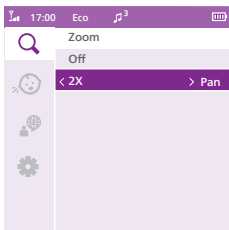

- 2 Suumimise funktsiooni sisselülitamiseks vajutage juhtnupu alumist osa.

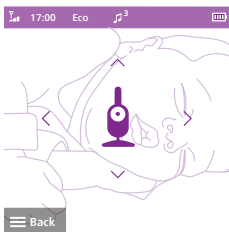

- 3 Videopildi reguleerimiseks vajutage juhtnupu paremapoolset osa. Keskseadmel kuvatava videopildi valimiseks saate kasutada juhtnupu ülemist/alumist/paremapoolset/vasakpoolset osa.
- 4 Uue seadistuse salvestamiseks vajutage menüünuppu. Pilt salvestatakse automaatselt 5 sekundi pärast.
- 5 Kui soovite keskseadme pilti vähendada, minge suumimenüüsse ja lülitage suumifunktsioon välja.

Tundlikkus

Beebiseadme tundlikkuse tase määrab selle, mida keskseadme kaudu kuulete. Kui tase on kõrge, kuulete paljusid helisid, sealhulgas kergelt taustamüra. Kui tundlikkuse tase on seadistatud madalale, kuulete ainult valjemaid helisid.

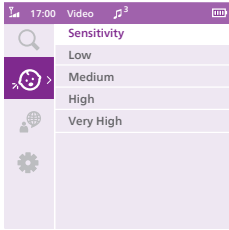

- 1 Tundlikkuse tasemetele ligipääsemiseks vajutage juhtnupu parempoolset osa.

Märkus. Juhtnupu vasakpoolse osa uuesti vajutamisel lahkute menüüst.

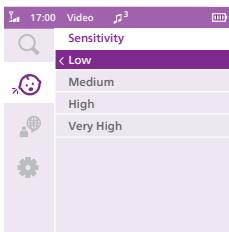

- 2 Soovitud tundlikkuse taseme valimiseks vajutage juhtnupu ülemist või alumist osa.

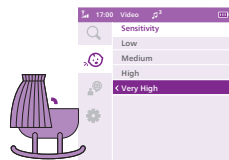

Kui beebi teeb ainult vaikset häält, tuleb beebiseadme tundlikkus keskseadmel kõrgele tasemele seadistada.

Mida valjem on teie beebi hääl, seda madalamaks saab keskseadme tundlikkuse seadistada.

Märkus. Kui tundlikkuse tase on seatud väga kõrgele tasemele, siis on heli audio- ja videorežiimides pidev. Vastasel juhul vaigistatakse vaiksemad helid.

Nõuanne. Tundlikkuse taset on võimalik muuta, nii et kuuleksite beebit ilma teiste segavate helideta. Kohtades, kus on palju taustamüra, keerake tundlikkus madalamaks, et te ei peaks seda müra läbi keskseadme kuulma.

- 3 Uue seadistuse salvestamiseks ja peamenüüsse naasmiseks vajutage juhtnupu vasakpoolset osa.

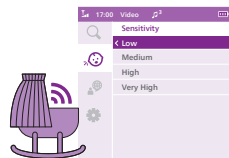

Keel

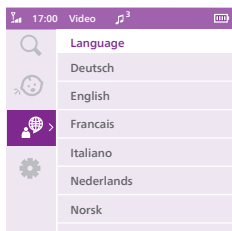

- 1 Keelte loendile ligipääsemiseks vajutage juhtnupu parempoolset osa.
- 2 Soovitud keele valimiseks vajutage juhtnupu ülemist või alumist osa.

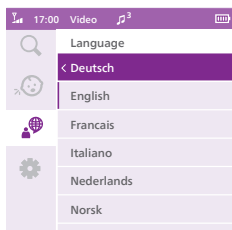

- 3 Uue seadistuse salvestamiseks ja peamenüüsse naasmiseks vajutage juhtnupu vasakpoolset osa.

Seade

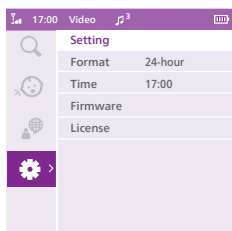

Seadete menüüsse sisnemiseks vajutage juhtnupu parempoolset osa.

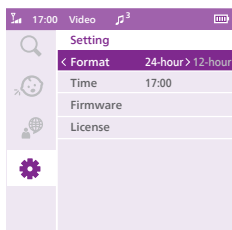

Saate muuta beebimonitori kellaaja vormingut ja aja seadistust.

- 1 Kellaaja vormingu suvandisse sisnemiseks vajutage juhtnupu parempoolset osa.
- 2 Kellaaja vormingu muutmiseks 24-tunnisest 12-tunniseks vajutage juhtnupu parempoolset osa uuesti.

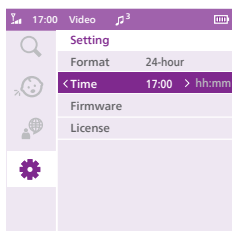

Kellaaga saate muuta, kui vajutate juhtnupu parempoolset osa, et minna aja seadistamise suvandisse.

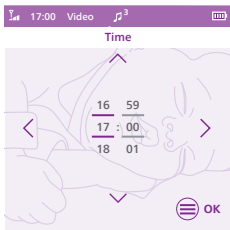

- 1 Vajutage juhtnupu vasakpoolset osa tundide seadistamiseks ja parempoolset osa minutite seadistamiseks. Kellaaja valimiseks vajutage juhtnupu ülemist või alumist osa.
- 2 Uue kellaaja seadistuse salvestamiseks ja põhimenüüsse naasmiseks vajutage menüünuppu.

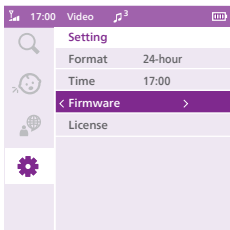

Saate vaadata keskseadme ja beebiseadme püsivara versiooni.

- 1 Püsivara versiooni suvandile ligipääsemiseks vajutage juhtnupu parempoolset osa.

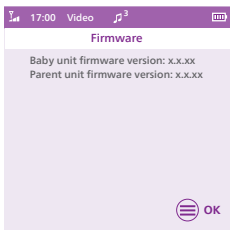

- 2 Ekraanil kuvatakse keskseadme ja beebiseadme püsivara versioon. Teie toote püsivara saab uuendada kriitiliste vigade parandamiseks. Parema kasutuskogemuse saamiseks kontrollige regulaarselt internetist, kas mõni uus versioon on saadaval. Viimase püsivara otsimiseks minge aadressile **www.philips.com/support**.

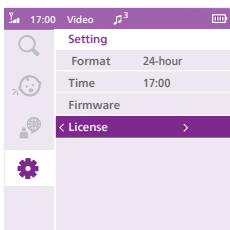

Saate vaadata beebimonitori tarkvaralitsentsi.

- 1 litsentsi suvandisse sisenemiseks vajutage juhtnupu parempoolset osa.

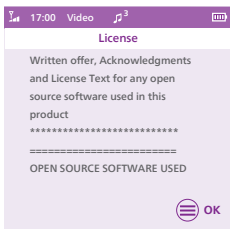

- 2 Ekraanil kuvatakse beebimonitori litsentsiteave.

Vööklamber

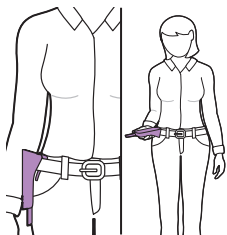

Saate keskseadet nii majas sees kui majast väljas kaasas kanda, kinnitades selle vööklambriga vöö või püksirihma külge. Nii saate beebit jälgida samal ajal, kui ise ringi liigute.

Märkus. Ekraan on nüüd tagurpidi pööratud, mis võimaldab teil keskseadet lihtsalt üles tõstes beebit ekraanilt näha.

Puhastamine ja hooldus

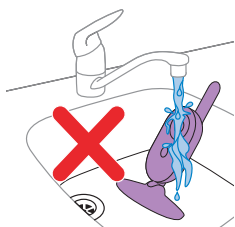

Hoiatus. Ärge kastke keskseadet, beebiseadet ega toiteadapterit vette ega puhastage neid kraani all.



Hoiatus. Ärge kasutage pihustatavaid või vedelaid puhastusvahendeid.

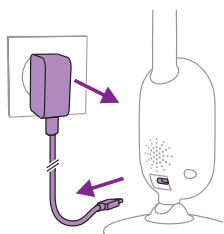

1 Lülitage beebiseade välja, eemaldage toiteadapter beebiseadme küljest ja lahutage adapter seinakontaktist.

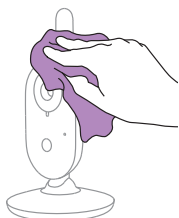

2 Puhastage beebiseadet kuiva lapiga.

Märkus. Sõrmejäljed ja mustus beebiseadme objektiivil võivad mõjutada kaamerapildi kvaliteeti. Vältige objektiivide puudutamist.

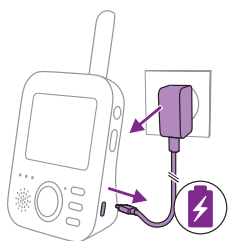

- 3 Lülitage keskseade välja, eemaldage toiteadapter keskseadmest ning lahutage toiteadapter seinakontaktist.



- 4 Puhastage keskseadet kuiva lapiga.

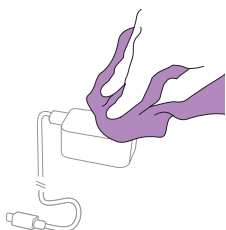

- 5 Puhastage adaptereid kuiva lapiga.

Hoiustamine

Kui te ei kavatse beebimonitori pikka aega kasutada, hoidke keskseadet, beebiseadet ja adaptereid kuivas jahedas kohas.

Tarvikute tellimine

Tarvikute või varuosade ostmiseks külastage veebilehte www.philips.com/parts-and-accessories või pöörduge oma Philipsi edasimüüja poole. Samuti võite pöörduda oma riigi Philipsi klienditeeninduskeskusse (vt kontaktandmeid rahvusvahelise garantii lehelt).

Jäätmekäitlus



See sümbol tähendab, et elektritooteid ja akusid ei tohi visata tavaliste olmejäätmete hulka.

Järgige oma riigi elektritoodete ja akude liigiti kogumist käsitlevaid eeskirju.

Keskkonnateave

Kõigist mittevajalikest pakendiosadest on loobutud. Oleme proovinud teha sellise pakendi, mida saab lihtsalt eraldada kaheks eraldi materjaliks: kartong (karp) ja polüetüleen (kotid, kaitsev polüüstreerleht).

Sisseehitatud laetava aku eemaldamine

Sisseehitatud laaditava aku võib seadme äraviskamisel eemaldada ainult kvalifitseeritud spetsialist. Enne aku eemaldamist kontrollige, et seade oleks seinakontaktist välja tõmmatud ja et aku oleks täiesti tühi.

Märkus. Rakendage kõiki vajalikke ohutusmeetmeid, kui kasutate seadme avamisel tööriistu ja kõrvaldate laetava aku kasutusest.

Märkus. Aku käsitlemisel veenduge, et teie käed, toode ja aku oleksid kuivad.

Märkus. Juhuslike lühiste ennetamiseks ärge laske akuklemmidel pärast aku eemaldamist metallobjektiga (nt mündid, juukseklambrid, sõrmused) kokku puutuda. Ärge mähkige patareisid alumiiniumfooliumisse. Enne aku kasutusest kõrvaldamist teipige see kinni või asetage plastkotti.

Protseduur:

- 1 Eemaldage keskseadme all olevad kaks kummijalga.
- 2 Eemaldage kaks kruvi, mida on nüüd keskseadme all näha.
- 3 Eemaldage tehniliste andmete sildi kõrvalt kaks kruvi, vabastage vööklamber ja avage akusahtel.
- 4 Ühendage aku ühenduskaabel lahti (must-valge-punane kaabel).
- 5 Eemaldage aku.

Kui teie riigis puudub elektrooniliste toodete kogumise / taaskasutusse võtmise süsteem, saate keskkonda kaitsta, kui eemaldate enne toote kasutusest kõrvaldamist aku ja saadate selle taaskasutusse.

Tugi

Tootetoetamiseks külastage veebisaiti www.philips.com/support.

Korduma kippuvad küsimused

See peatükk annab ülevaate üldistest probleemidest, mis võivad selle seadmega seoses tekkida. Kui te ei suuda allpool toodud teabe abil probleemi lahendada, külastage veebisaiti www.philips.com/support, kus on loetelu korduma kippuvatest küsimustest, või võtke ühendust oma riigi klienditeeninduskeskusega.

KASUTAMINE / SEADMETE ÜHENDAMINE

Küsimus	Vastus
Miks ei sütti beebiseadme toite märgutuli pärast seadme sisselülitamist?	Võimalik, et adapter ei ole korralikult ühendatud. Ühendage beebiseade adapteriga ja adapter vooluvõrku. Seejärel lükake keskseadmega ühenduse loomiseks beebiseadme sisse-/väljalülitamise liuglüli üles asendisse ON.
Miks ei hakka keskseade seinakontaktiga ühendamisel laadima?	Võimalik, et adapter ei ole korralikult ühendatud. Veenduge, et adapter oleks korralikult seinakontakti sisestatud. Võimalik, et keskseade on juba täielikult laetud. Kui aku on täielikult laetud ning seade on vooluvõrku ühendatud, muutub aku laetuse märgutuli roheliseks.
Miks ei hakka beebiseade laadima, kui on vooluvõrku ühendatud?	Beebiseadmel puudub laadimisfunktsioon ja beebiseade töötab ainult siis, kui on vooluvõrku ühendatud.
Miks ei õnnestu ühendust luua? Miks ühendus aeg-ajalt kaob? Miks on heli häiritud?	Beebiseade ja keskseade on tõenäoliselt tegevuspiirkonna piiride lähedal või põhjustavad häireid muud 2,4 GHz lainealal toimivad juhtmevabad seadmed. Proovige mõnda muud asukohta, vähendage seadmetevahelist kaugust või lülitage välja teised 2,4 GHz lainealal töötavad juhtmevabad seadmed (sülearvutid, mobiiltelefonid, mikrolaineahjud jne). Seadmete vahelise ühenduse taastamine võib võtta kuni 10 sekundit. Kui signaal kaob, teeb keskseade piiksi iga 20 sekundi tagant. Beebiseade ja keskseade võivad üksteisele liiga lähedal olla, häirete vältimiseks hoidke neid üksteisest vähemalt 2,5 meetri kaugusel.
Mis juhtub voolukatkestuse korral?	Kuna keskseade töötab laetava akuga, jätkab keskseade töötamist, kui aku on piisavalt laetud. Kuna beebiseadmel puudub laetav aku ja see töötab ainult vooluvõrgu toel, siis lakkab beebiseade töötamast. Keskseade piiksub märkimaks, et ühendus beebiseadmega on katkenud. Voolukatkestuse ajal saate beebiseadme ajutiselt ühendada akupangaga. Kui vool taastatakse, saate beebiseadme vooluvõrku ühendada.
Miks võib keskseadme laadimisaeg olla pikem kui 3 tundi?	Keskseade võib olla laadimise ajal sisse lülitatud. Laadimisaja vähendamiseks lülitage keskseade laadimise ajaks välja. Kui keskseadme ekraan on pidevalt sisse lülitatud, võtab keskseadme laadimine rohkem aega. Võib-olla on temperatuur ületanud laadimistolerantsi, mis võib ohutusmehhanismina laadimisahela katkestada. Laadimise jätkamiseks viige laadimisjaam eemale kõigist soojusallikatest, nagu radiaatorid, soojusregistrid, pliit või muud soojust tootvad seadmed (sealhulgas võimendid).

KASUTAMINE / SEADMETE ÜHENDAMINE

Miks tuleb hoida beebiseade ja selle juhe vähemalt 1 meetri kaugusel beebist?	Vältimaks juhtmega kägistamise ohtu, pange beebiseade ja selle juhe beebist vähemalt 1 meetri kaugusele.
Mille poolest erinevad üksteisest keskseadme kasutajarežiimid Video, Audio, Vox ja Eco?	<p>Vt selgitusi beebimonitori režiimide kohta allpool toodud loendist.</p> <p>* Videorežiim: keskseadme ekraan on alati sisse lülitatud. Heli on pidev, kui tundlikus seadistatud väga kõrgele tasemele. Vastasel juhul vaigistatakse vaiksemad helid.</p> <p>* Audiorežiim: aktiveeritud on ainult heli. Kui audiorežiim aktiveeritakse, lülitub keskseadme ekraan välja. Side märgutuli näitab, et keskseade on ikka veel sisse lülitatud ja beebiseadmega ühendatud. Side beebiga on võimalik kõne-, rahustava heli, menüü- ja tundlikkuse nuppude kaudu.</p> <p>* Vox-režiim: keskseadme ekraan ja heli lülituvad välja, kui 20 sekundi jooksul heli ei tuvastata (või kui heli ei ületa tundlikkuse alumist piiri). Nii ekraan kui heli aktiveeritakse kohe, kui beebi nutab ning tundlikkuse alumine piir ületatakse. Kui heli langeb alla tundlikkuse alumise piiri, jääb video 20 sekundiks aktiveerituks. Kui vajutatakse ühte juhtnuppudest (heledus või helitase), kuvab seade videot umbes 5 sekundit. Ka rahustavate helide menüü on ligipääsetav.</p> <p>* Eco-režiim: keskseadme ekraan ja heli lülituvad välja, kui 20 sekundi jooksul helisid ei tuvastata. Eco-režiim vähendab energiatarbimist vaiksetel perioodidel, säilitades samas teie ühenduse beebiga. Eco-režiimis põleb Eco-režiimi LED-tuli roheliselt ning seade töötab teistsugusel ühendusrežiimil. Eco-režiimis kasutab keskseade beebiseadmega ühenduse kontrollimiseks pideva raadiosagedusliku ühenduse asemel 2-sekundilist pingmehhanismi. Seetõttu tarbib ka beebiseade Eco-režiimis vähem energiat.</p>
Mida teha, kui keskseade ei reageeri?	Keskseadme saate lähtestada, vajutades selleks samaaegselt 1 sekundi jooksul toitenuppu ja allapoole liikumise nuppu. Keskseade lülitub välja. Keskseadme uuesti sisse lülitamiseks vajutage uuesti toitenuppu. Keskseadme mällu salvestatud spetsiifiline kasutajateave, nagu kellaaeg, kasutaja režiim, heleduse seaded, helitugevus, rahustava heli valik ja suumimisvalik, jääb mällu alles.

KESKSEADME NÄIDIKUD

Küsimus

Keskseadme aku LED süttib punaselt. Mida teha?

Vastus

Aku laetus on madal. Kui keskseadme aku LED süttib punaselt ja seade hakkab piiksuma ning te ei ühenda keskseadet volulvõrku, lakkab see umbes 60 minuti pärast töötamast.

Akutarbimise vähendamiseks lülitage seade madalamale heledusele ja/või helitugevusele ning ühendage keskseade toiteadapteri abil volulvõrku. (vt jaotist „Ettevalmistamine kasutamiseks“).

KESKSEADME NÄIDIKUD

Miks keskseade piiksub?	<p>Beebimonitori piiksumise viis annab teavet probleemi olemuse kohta.</p> <p>1 piiks: keskseade on välja lülitatud.</p> <p>1 piiks iga 10 sekundi tagant esimese 3 minuti jooksul, pärast seda iga minuti tagant: keskseadme aku hakkab tühjaks saama.</p> <p>1 piiks iga 20 sekundi tagant: ühendus keskseadme ja beebiseadme vahel on katkenud, keskseadme ekraanil kuvatakse side ikoon ning side ühenduse nupp on punane.</p>
Mida ütleb põleva LED-i värv (roheline, oranž, punane) või mittepõlev LED aku kohta?	<p>Kui keskseade on vooluvõrku ühendatud, on aku märgutule värvidel järgmised tähendused.</p> <p>* Roheline: aku on täis.</p> <p>* Oranž: aku laeb.</p> <p>Kui keskseade ei ole vooluvõrku ühendatud, on aku märgutule värvidel järgmised tähendused.</p> <p>* Punane: aku on peaaegu tühi (< 10%)</p> <p>* LED ei põle: keskseade ei ole vooluvõrku ühendatud.</p>

MÜRA/HELI

Küsimus	Vastus
Miks kostab keskseadmest ja/või beebiseadmest kiledat heli?	<p>Keskseade ja beebiseade võivad üksteisele liiga lähedal asetseda. Veenduge, et keskseade ja beebiseade oleksid üksteisest vähemalt 2,5 meetri kaugusel.</p> <p>Keskseadme seadistatud helitugevuse säte võib olla liiga kõrge. Vähendage keskseadme helitugevust.</p> <p>Keskseadme piiksumise põhjuste kohta vt KKK-st „Miks keskseade piiksub?”</p>
Kuidas saab heli vaigistada?	<p>Vaigistage seade, vajutades selleks juhtnupu alumist osa. Kui ekraanil asuv helitugevuse riba on täiesti tühi, siis on heli vaigistatud.</p>
Miks ei ole kuulda heli? Miks ei ole kuulda beebi nuttu? Miks on heli kuulda ainult osaliselt?	<p>Keskseadme helitugevus võib olla liiga madalale seatud või seade võib olla välja lülitatud. Helitugevuse suurendamiseks vajutage juhtnupu ülemist osa.</p> <p>Keskseade võib olla vaigistatud. Lülitage seadme heli sisse, vajutades selleks juhtnupu ülemist osa ning reguleerige helitugevust.</p> <p>Tundlikkus on seatud liiga madalaks, reguleerige tundlikkus keskseadme menüüs kõrgemaks.</p> <p>Beebiseade võib olla beebist liiga kaugel. Optimaalse helitugevustase saavutamiseks veenduge, et beebiseade ei oleks beebist kaugemal kui 1,5 meetrit. Kui seade on lähemal kui 1 meetri, siis suureneb kätkestamisohu.</p>

MÜRA/HELI

Miks reageerib keskseade liiga kiiresti helidele, mis ei ole beebi hääl?

Beebiseade püüab kinni ka muud helid peale beebi hääle. Liigutage beebiseade beebile lähemale (aga jälgige, et vahemaa poleks väiksem kui 1 meetrit).

Tundlikkuse tase võib olla liiga kõrge. Kui beebi häälitseb vaikselt, peab tundlikkus olema kõrgem. Kuid mida valjemat häält beebi teeb, seda madalamale võib tundlikkuse taseme seada. Beebimonitori tundlikkust saate seadistada keskseadme menüüs.

Miks kostab keskseadmest suminat?

Häired võivad tekkida, kui keskseade on beebiseadme tegevuspiirkonnast väljas. Häired võivad tekkida ka siis, kui keskseadme ja beebiseadme vahel on liiga palju seinu või lagesid, või kui teised 2,4 GHz traadita seadmed on sisse lülitatud (nt mikrolaineahi, Wi-Fi ruuter).

Asetage keskseade teise kohta, beebiseadmele lähemale või lülitage teised juhtmeta seadmed välja.

Kui see vastus teid ei aidanud, vaadake KKK-st „Miks kostab keskseadmest ja/või beebiseadmest kiledat heli?“

Kui pikalt beebiseadmest rahustavat heli mängitakse?

Kui olete rahustava heli valinud, korratakse seda järjest umbes 15 minutit. Kui soovite mängida kõiki saadaolevaid hällilaulu, valige „Kõik hällilaulud“.

Kuidas rahustava heli tugevust suurendada?

Rahustava heli tugevust saab reguleerida keskseadmest, mitte beebiseadmest. Rahustavate helide menüü avamiseks ja helitugevuse reguleerimiseks vajutage keskseadmest rahustava heli nuppu.

TÖÖAEG/TÖÖRAADIUS

Küsimus

Vastus

Miks on beebimonitori tegevusraadius selles kasutusjuhendis märgitud palju väiksem?

Lubatud 300 meetrine tegevusraadius kehtib ainult väljas, avatud õhus ning otsenähtavuse korral. Sõltuvalt ümbruskonnast ja teistest häirivatest teguritest võib tegevusraadius veelgi väiksem olla (vt jaotist „Beebimonitori paigutamine“).

Majas sees on tegevusraadius kuni 50 meetrit ning see on piiratud ka keskseadme ja beebiseadme vaheliste seinte ja/või lagede tüüpide ja hulgaga.

Keskseadme eeldatav tööaeg on kuni 12 tundi. Miks minu keskseadme tööaeg on lühem?

Keskseadme pildi heledus võib olla liiga tugevaks seatud, mistõttu keskseade tarbib palju voolu. Vähendage keskseadme heledust.

Kui videoekraan on pidevalt sisse lülitatud, tarvitab keskseade palju energiat. Tööaja pikendamiseks aktiveerige keskseadme menüüs audio-, Vox- või Eco-režiim (vt jaotises „Funktsioonid“ teemasid „Audiorežiim“, „Vox-režiim“ või „Eco-režiim“).

Keskseadme helitugevus võib olla liiga suureks seatud, mistõttu keskseade tarbib palju voolu. Vähendage keskseadme helitugevust.

Nagu iga teise elektroonilise seadme puhul, väheneb aku mahtuvus pärast pikka kasutamisega.

VIDEOEKRAAN

Küsimus

Vastus

Miks tekivad keskseadmel raadiohäired? Miks keskseadme videoekraan vilgub?

Häired võivad tekkida, kui keskseade on beebiseadme tegevuspiirkonnast väljas. Häired võivad tekkida ka siis, kui keskseadme ja beebiseadme vahel on liiga palju seinu või lagesid, või kui teised 2,4 GHz traadita seadmed on sisse lülitatud (nt mikrolaineahi, Wi-Fi ruuter).

Võib-olla on teil rohkem kui 2 beebimonitori komplekti ja need võivad teineteist segada. Hoidke neid kahte beebiseadet üksteisest eemal, ideaaljuhul eraldi ruumides.

Asetage keskseade teise kohta, beebiseadmele lähemale või lülitage teised juhtmeta seadmed välja.

Keskseadme laetav aku võib laadimist vajada.

Miks ei ole videoekraanil pilti, kui side märgutuli on roheline?

Keskseade on võib-olla audio-, Vox- või Eco-režiimis. Režiimide vahetamiseks vajutage keskseadme küljel asuvat režiimi nuppu (vt jaotist „Režiimid“).

Miks ei ole videopilt selge?

Ekraani heledus võib olla seatud liiga nõrgaks. Suurendage keskseadme heledust, vajutades selleks juhtnupu keskosa (vt jaotist „Heledus“).

Võib-olla on beebiseadme objektiiv must. Puhastage objektiivid kuiva lapiga.

Beebiseade võib olla beebist liiga kaugel. Optimaalse kvaliteediga video saamiseks veenduge, et beebiseade ei oleks beebist kaugemal kui 1,5 meetrit. Kui seade on lähemal kui 1 meeter, siis suureneb kägistamisohu.

Üldine teave

Laetav liitium-ioonaku (2600 mAh)

Wi-Fi sagedusriba: IEEE 802.11 b/g/n 2,4 GHz.

Maksimaalne raadiosageduslik võimsus: ≤ 20 dBm

Toiteplokk:

Mudel: ASSA105x-050100

x = E (EL-i pistik) / x = B (Ühendkuningriigi pistik)

x = C (AU-pistik) / x = J (BR-pistik)

Sisend: 100–240 V~ 50/60 Hz, 0,35 A

Väljund: 5,0 V === 1,0 A, 5,0 W

Tööseisundi keskmine energiatõhusustegur: >73,6%

Energiaatarve koormuseta seisundis: <0,10 W

Seinale kinnitamine

Printimisjuhised:
printige see leht välja 100% mõõtkavas ja kasutage šablooni, et märkida seinale täpsed kruviaukude asukohad.

