

**PHILIPS**

**AVENT**

SCD881



# Manual do utilizador

# Índice

<b>Introdução</b> .....	<b>4</b>
<b>Descrição geral</b> .....	<b>4</b>
<b>Informações de segurança importantes</b> .....	<b>5</b>
<b>IMPORTANTE</b> .....	<b>5</b>
<b>Preparar para a utilização</b> .....	<b>8</b>
Unidade do bebé.....	8
Unidade dos pais.....	8
Disponibilidade de atualizações de segurança.....	9
<b>Utilizar o intercomunicador para bebé</b> .....	<b>10</b>
Ligar a unidade dos pais e a unidade do bebé.....	10
Colocação do intercomunicador para bebé.....	11
<b>Funcionalidades e definições</b> .....	<b>13</b>
Volume.....	13
Luminosidade.....	14
Modos.....	14
Sons tranquilizantes.....	17
Função de conversa.....	20
Funções do menu.....	20
Mola para cinto.....	25
<b>Limpeza e manutenção</b> .....	<b>25</b>
<b>Armazenamento</b> .....	<b>26</b>
<b>Encomendar acessórios</b> .....	<b>26</b>
<b>Reciclagem</b> .....	<b>27</b>
Informações ambientais.....	27
Remoção das pilhas/baterias recarregáveis incorporadas.....	27
<b>Suporte</b> .....	<b>27</b>
<b>Perguntas frequentes</b> .....	<b>28</b>
<b>Montagem na parede</b> .....	<b>34</b>

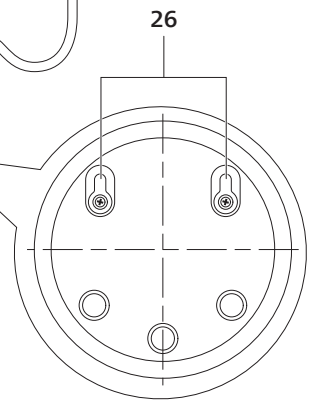
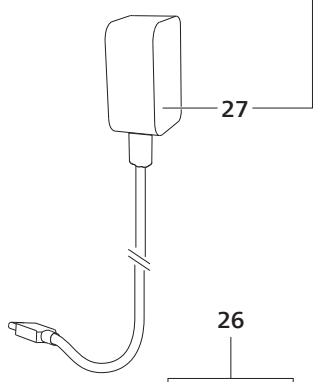
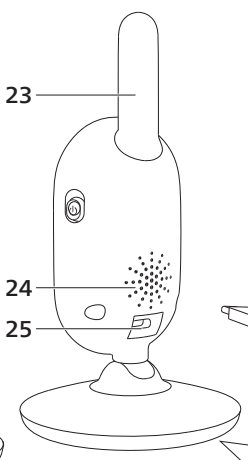
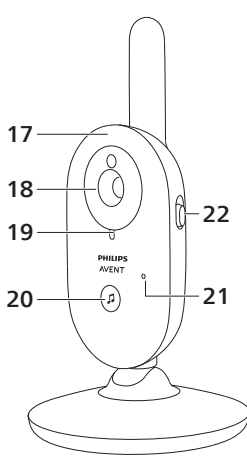
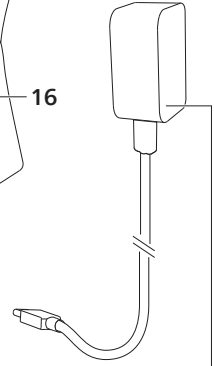
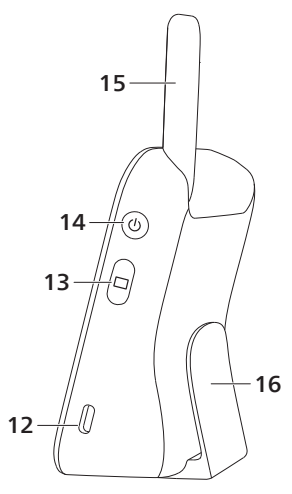
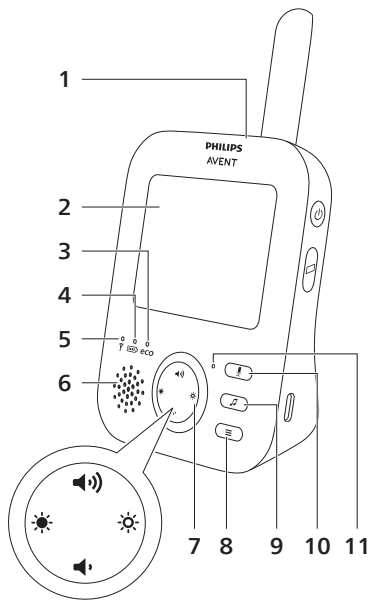

# Introdução

Parabéns pela sua compra e bem-vindo à Philips Avent! Para usufruir de todas as vantagens da assistência oferecida pela Philips Avent, registre o seu produto em [www.philips.com/welcome](http://www.philips.com/welcome).

O intercomunicador com vídeo para bebé Philips Avent proporciona-lhe apoio permanente e permite ver o bebé durante o dia e a noite a partir de qualquer local na casa. A tecnologia digital mais recente assegura um som límpido e a imagem mais nítida do bebé. Isto proporciona uma sensação de segurança adicional, sem entrar no quarto do bebé e perturbar o seu sono.

## Descrição geral

- 1 Unidade dos pais
- 2 Visor
- 3 Luz Eco
- 4 Luz de estado das pilhas
- 5 Luz de ligação
- 6 Altifalante
- 7 Botão de controlo (menu navegação/volume/luminosidade)
- 8 Botão de menu
- 9 Botão de sons tranquilizantes
- 10 Botão da função de conversa
- 11 Microfone
- 12 Tomada para adaptador de corrente
- 13 Botão de modo
- 14 Botão de alimentação
- 15 Antena
- 16 Mola para cinto
- 17 Unidade do bebé
- 18 Câmara
- 19 Luz de alimentação
- 20 Botão ligar/desligar o som tranquilizante
- 21 Microfone
- 22 Botão ligar/desligar
- 23 Antena
- 24 Altifalante
- 25 Tomada para adaptador de corrente
- 26 Orifícios para montagem na parede
- 27 Adaptador (x2)

# Informações de segurança importantes

Leia atentamente estas informações importantes antes de utilizar o aparelho e guarde-as para uma consulta futura.

## IMPORTANTE

**Este intercomunicador para bebé é um equipamento auxiliar. Não substitui a supervisão responsável e adequada de um adulto e não deve ser utilizado como tal.**

Nunca deixe o seu bebé sozinho em casa. Certifique-se sempre de que há alguém presente para cuidar do bebé e das respetivas necessidades.

### Exoneração de responsabilidade

Tenha em atenção que a utilização deste intercomunicador para bebé acontece por sua conta e risco. A Koninklijke Philips N.V. e as suas empresas subsidiárias não são responsáveis pelo funcionamento deste intercomunicador para bebé nem pela sua utilização do mesmo e, consequentemente, não aceitam qualquer responsabilidade relacionada com a utilização deste intercomunicador para bebé por parte do utilizador.

### Perigo

- Nunca mergulhe qualquer parte do intercomunicador em água ou noutro líquido. Não coloque o aparelho num local onde possa pingar ou ser salpicada água ou outro líquido. Nunca utilize o intercomunicador para bebé em locais húmidos ou próximo de água.
- Nunca cubra nem coloque qualquer objeto sobre o intercomunicador para bebé. Não bloqueie as ranhuras de ventilação. Instale de acordo com as instruções do fabricante.

### Advertência

- Cabo comprido. Perigo de estrangulamento!
- Verifique se a voltagem indicada no adaptador corresponde à voltagem elétrica local antes de ligar o aparelho.
- Não modifique nem corte qualquer peça do transformador e do cabo, pois pode causar uma situação de perigo.
- Utilize apenas o adaptador fornecido.
- Se o adaptador se danificar, só deverá ser substituído por uma peça de origem a fim de evitar situações de perigo.
- Este aparelho pode ser utilizado por crianças com idade igual ou superior a 8 anos e por pessoas com capacidades físicas, sensoriais ou mentais reduzidas, ou com falta de experiência e conhecimento, caso sejam supervisionadas ou lhes tenham sido dadas instruções relativas à utilização segura do aparelho e se tiverem sido alertadas para os perigos envolvidos. As crianças não podem brincar com o aparelho. A limpeza e a manutenção pelo utilizador não podem ser efetuadas por crianças sem supervisão.
- Evite que o cabo de alimentação seja pisado ou comprimido de algum modo, sobretudo nas fichas, tomadas e no ponto de saída do aparelho.

- Certifique-se de que coloca o intercomunicador para bebé de forma a que o fio não obstrua uma porta ou passagem. Se colocar o intercomunicador para bebé sobre uma mesa ou armário baixo, não deixe o cabo de alimentação suspenso no rebordo da mesa ou do armário. Certifique-se de que o fio não fica no chão, onde pode causar tropeções.
- Mantenha os materiais da embalagem (sacos de plástico, proteções em cartão, etc.) fora do alcance das crianças, pois não são brinquedos.
- Para prevenir os choques elétricos, não abra o compartimento da unidade do bebé nem da unidade dos pais.

### **Instruções de segurança das pilhas/baterias**

- Utilize o produto apenas para o fim a que se destina. Leia cuidadosamente estas informações antes de utilizar o produto e as respetivas pilhas/baterias e acessórios, e guarde-as para referência futura. A utilização incorreta pode originar perigos ou ferimentos graves. Os acessórios fornecidos podem variar consoante os diferentes produtos.
- Utilize apenas acessórios e consumíveis originais da Philips. Utilize apenas unidades de alimentação amovíveis da série ASSA105x-050100 (x = B ou C ou E ou J).
- Carregue, utilize e guarde o produto a uma temperatura entre 0 °C e 40 °C.
- Mantenha o produto e as baterias afastados de qualquer chama e não os exponha à luz solar direta ou a temperaturas elevadas.
- Se o produto aquecer anormalmente ou emanar um odor desagradável, mudar de cor ou o tempo de carregamento for muito superior ao habitual, não utilize nem carregue o produto e contacte a Philips.
- Não coloque produtos e pilhas em fornos micro-ondas ou em fogões de indução.
- Não abra, modifique, fure, danifique nem desmonte o produto ou a bateria para evitar que as baterias aqueçam ou libertem substâncias tóxicas ou perigosas. Não provoque curto-circuitos, sobrecarregue nem inverta a carga das pilhas/baterias.
- Se as pilhas estiverem danificadas ou com fugas, evite o contacto com a pele e os olhos. Se isto acontecer, lave abundantemente com água e procure assistência médica.

## Atenção

- Não instale o aparelho perto de fontes de calor como radiadores, condutas de ar quente, fogões ou outros aparelhos (incluindo amplificadores) que emitam calor.
- Certifique-se de que as suas mãos estão secas quando manusear os transformadores, as fichas e o cabo de alimentação.
- Todas as marcas necessárias na unidade do bebé, na unidade dos pais e no transformador estão localizadas na parte inferior da unidade do bebé, na unidade dos pais e no transformador.

## Declaração de Conformidade (DoC)

A Philips Consumer Lifestyle B.V. declara através deste documento que os equipamentos de rádio dos tipos SCD881, SCD882, SCD891 e SCD892 cumprem os requisitos essenciais e outras disposições relevantes da Diretiva 2014/53/UE. O texto integral da Declaração de Conformidade UE (DoC) está disponível online em [www.philips.com/support](http://www.philips.com/support).

## Campos eletromagnéticos (CEM)

Este produto cumpre todas as normas e regulamentos aplicáveis relativos à exposição a campos eletromagnéticos.

# Preparar para a utilização

## Unidade do bebé

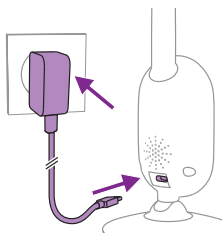

Coloque o adaptador de corrente na unidade do bebé e ligue o adaptador à tomada elétrica.

## Unidade dos pais

A unidade dos pais funciona com uma bateria recarregável de íões de lítio incorporada.

Siga os passos abaixo para carregar a unidade dos pais:

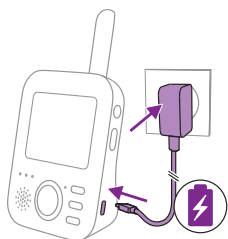

Coloque o adaptador de corrente na unidade dos pais e ligue o adaptador à tomada elétrica.

O indicador do estado da bateria fica laranja para indicar que o aparelho está a carregar.



Nota: Quando a unidade dos pais está desligada e o adaptador de corrente está ligado à unidade dos pais, o visor acende e é apresentado o ícone de carregamento no visor para indicar que o aparelho está a carregar. Após 5 segundos, o visor desliga-se.



Quando a bateria está completamente carregada, a luz do estado da bateria permanece continuamente acesa a verde.



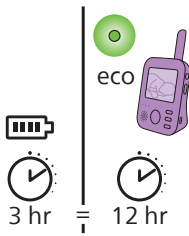

Se carregar a unidade dos pais durante 3 horas, esta pode ser utilizada sem fios durante aproximadamente 12 horas no modo Eco.

Se a unidade dos pais estiver ligada durante o carregamento, o carregamento demora aproximadamente o dobro.

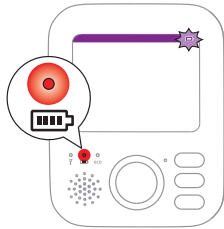

Quando a bateria recarregável da unidade dos pais estiver quase sem carga, a luz de estado da bateria ficará vermelha e a unidade dos pais emitirá um sinal sonoro.

Se a bateria estiver totalmente vazia e a unidade dos pais não for ligada à corrente elétrica, irá desligar-se automaticamente e perder contacto com a unidade do bebé.

**Nota:** A bateria recarregável incorporada não pode ser removida do produto.

**Nota:** a bateria descarrega gradualmente e de forma muito lenta, mesmo quando a unidade dos pais está desligada.

**Sugestão:** Para poupar bateria, desligue a unidade dos pais quando não a utilizar.

**Nota:** Aconselhamos que mantenha a unidade dos pais ligada à corrente elétrica durante toda a noite. Se a bateria da unidade dos pais ficar com pouca carga durante a noite, irá emitir um sinal sonoro que poderá acordá-lo.

## Disponibilidade de atualizações de segurança

Monitorizamos continuamente a segurança do software utilizado no produto. Se necessário, as atualizações de segurança serão disponibilizadas através de atualizações de software. Também podem ser disponibilizadas atualizações de software para fornecer correções de erros e melhorias de desempenho, ou para introduzir novas funcionalidades de produto. Podem ser disponibilizadas atualizações ao firmware da unidade do bebé e da unidade dos pais. As atualizações são disponibilizadas ao produto sem a utilização de cabos ou equipamentos especiais.

A Philips fornecerá as atualizações necessárias durante um período de, pelo menos, dois anos após a entrega do produto.

# Utilizar o intercomunicador para bebé

## Ligar a unidade dos pais e a unidade do bebé

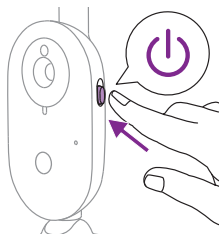

- 1 Desloque o botão ligar/desligar da unidade do bebé para cima, para a posição ON (Ligado).

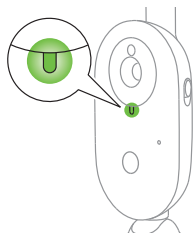

- 2 Quando a unidade do bebé estiver ligada, a luz de alimentação irá acender-se a verde.

Nota: A luz de alimentação da unidade do bebé ilumina-se sempre a verde, mesmo quando não existe ligação com a unidade dos pais.

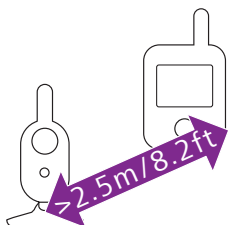

- 3 A unidade dos pais e a unidade do bebé devem encontrar-se, no mínimo, a uma distância de 2,5 metros uma da outra, de forma a evitar o eco acústico.

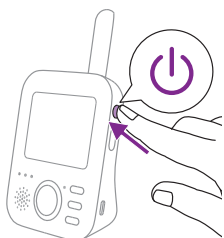

- 4 Para ligar a unidade dos pais, prima o botão ligar/desligar na mesma durante 1 segundo.

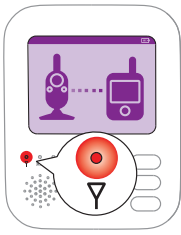

O visor acende-se, a imagem de ativação é apresentada no visor e a luz de ligação fica vermelha. A unidade dos pais começa a procurar a unidade do bebé.



Quando a unidade dos pais e a unidade do bebé estão ligadas, a luz de ligação fica verde na unidade dos pais e uma ou mais barras são apresentadas no visor.

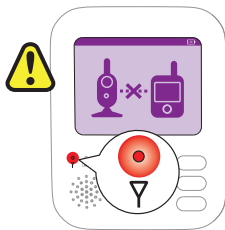

**Nota:** Demora menos de 10 segundos a estabelecer a ligação entre a unidade dos pais e a unidade do bebé.

Quando a unidade do bebé é desligada, a unidade dos pais mostra a imagem de unidade fora de alcance. Certifique-se de que a unidade do bebé está ligada.

Se não for estabelecida qualquer ligação, a luz de ligação fica vermelha, a unidade dos pais emite um sinal sonoro a cada 20 segundos e a imagem de unidade fora do alcance é apresentada no visor.

## Colocação do intercomunicador para bebé

**Advertência:** O cabo da unidade do bebé representa um perigo potencial de estrangulamento. Assegure-se de que a unidade do bebé e o cabo estão, no mínimo, a 1 metro de distância do bebé. Nunca coloque o intercomunicador para bebé dentro da cama nem do parque do bebé.

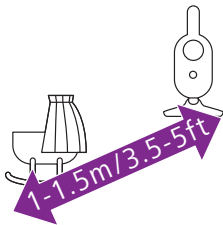

- 1 Para uma deteção de som otimizada, não coloque a unidade do bebé a mais de 1,5 metros de distância do bebé. Certifique-se de que a unidade do bebé está, no mínimo, a 1 metro de distância do bebé devido ao potencial perigo de estrangulamento.

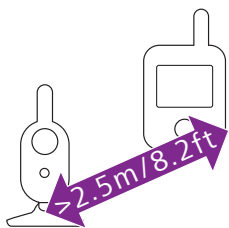

- 2 Coloque a unidade dos pais dentro do alcance de funcionamento da unidade do bebé. Deve ficar, no mínimo, a uma distância de 2,5 metros da unidade do bebé, de forma a evitar o eco acústico.

Nota: se utilizar um telefone sem fios, um dispositivo de vídeo sem fios, uma rede Wi-Fi, um micro-ondas ou um dispositivo Bluetooth a 2,4 GHz e surgirem interferências na unidade dos pais ou na unidade do bebé, afaste a unidade dos pais até a interferência desaparecer.

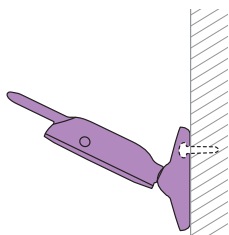

- 3 Existem duas formas de posicionar a unidade do bebé:
- a Coloque sempre a unidade do bebé sobre uma superfície estável, plana e horizontal.
  - b Instale a unidade do bebé na parede com os parafusos.

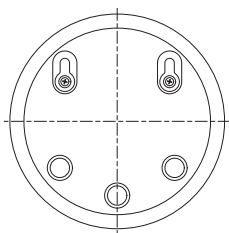

Sugestão: o modelo de montagem na parede (consulte "Montagem na parede") para montar a unidade do bebé está disponível no final deste manual do utilizador.

Sugestão: Utilize o modelo fornecido para marcar a localização exata dos orifícios para os parafusos na parede.

Sugestão: Coloque a unidade do bebé num nível superior para obter uma boa perspetiva do berço ou do parque do bebé.

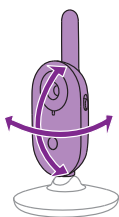

- 4 Ajuste a unidade do bebé de forma a assegurar a melhor visibilidade do seu bebé. É possível rodar a unidade do bebé para a colocar na posição pretendida.

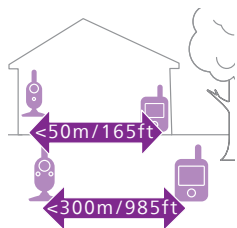

## Alcance de funcionamento

O alcance de funcionamento é de até 50 metros no interior e 300 metros no exterior. O alcance de funcionamento do intercomunicador para bebé varia consoante o ambiente circundante e outros fatores que causem interferência. Os materiais molhados e húmidos causam tanta interferência que a perda de alcance pode chegar a 100%.

### Materiais secos

### Espessura do material

### Perda de alcance

Madeira, estuque, cartão, vidro (sem metal, fios ou chumbo)	< 30 cm	0-10%
Tijolo, contraplacado	< 30 cm	5-35%
Betão reforçado	< 30 cm	30-100%
Grelhas ou barras de metal	< 1 cm	90-100%
Folhas de metal ou de alumínio	< 1 cm	100%

## Funcionalidades e definições

### Volume

Pode ajustar o volume do altifalante da unidade dos pais para o nível que preferir.

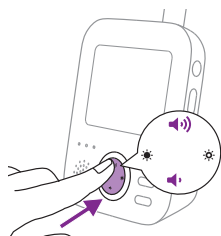

- 1 Prima a parte superior ou inferior do botão de controlo para ajustar o volume.



Sugestão: Certifique-se de que o volume está adaptado às condições existentes.

A barra do volume é apresentada no visor para indicar o volume selecionado.

Nota: se o volume estiver numa posição demasiado alta, a unidade dos pais consome mais energia.

Nota: Se a barra de volume estiver no mínimo, significa que não há som. A unidade dos pais apresenta um ícone de corte de som na barra de estado e apenas receberá alertas e vídeos da unidade dos pais.

## Luminosidade

Pode ajustar a luminosidade do visor e das luzes da unidade dos pais para o nível que preferir.

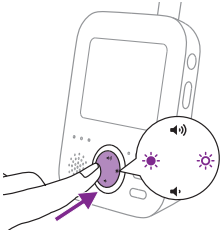

- 1 Prima a parte esquerda ou direita do botão de controlo para ajustar a luminosidade. Isto irá ajustar a luminosidade do visor e das luzes da unidade dos pais ao mesmo tempo.



A barra de luminosidade é apresentada no visor para indicar o nível de luminosidade selecionado. A barra de luminosidade tem cinco níveis de luminosidade.

O visor tem cinco níveis de luminosidade. As luzes na unidade dos pais têm dois níveis de luminosidade. Se a barra de luminosidade estiver entre o nível mínimo e o segundo nível, a luminosidade das luzes é mais baixa. Se a barra de luminosidade estiver no entre o terceiro nível e o nível máximo, a luminosidade das luzes é mais elevada.



**Nota:** Se a luminosidade estiver definida para um nível elevado, a unidade dos pais consome mais energia.

## Modos

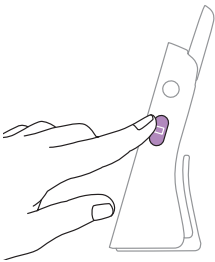

Este intercomunicador para bebé possui quatro modos diferentes, que permitem selecionar como pretende vigiar o bebé: Video (Vídeo), Audio (Áudio), Vox (Voz) e Eco.

Com o monitor do bebé ligado, é possível alternar entre os 4 modos diferentes, premindo o botão de modo na parte lateral da unidade dos pais.

O visor apresenta o modo selecionado. O modo selecionado também é indicado na barra de estado. Ao ligar o dispositivo, estará ativo o modo utilizado pela última vez.

## Modo Video (VÍdeo)

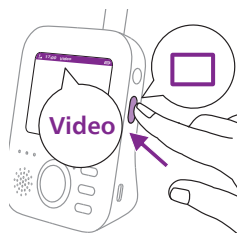

Prima o botão de modo na parte lateral da unidade dos pais para selecionar o modo Video (VÍdeo).



Quando o modo Video (VÍdeo) está ativado, o visor está sempre ligado, para que possa ver o bebé. Todos os sons são transmitidos diretamente para a unidade dos pais.



Nota: Defina o nível de sensibilidade para "Very High" (Muito alto), para ter sempre som na unidade dos pais. Para obter mais informações, consulte a secção "Sensibilidade".

## Modo Audio (Áudio)



1 Prima o botão de modo na parte lateral da unidade dos pais para mudar para o modo Audio (Áudio).

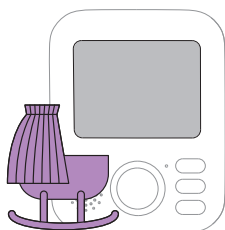

Quando o modo Audio (Áudio) é ativado, o visor da unidade dos pais desliga-se. Após 3 segundos, o visor desliga-se completamente e a barra de estado desaparece.

Nota: A barra de estado não é visível quando o visor está desligado.



Nota: A luz Link (Ligação) indica que a unidade dos pais ainda está a funcionar e está ligada à unidade do bebé.

Nota: se o nível de sensibilidade definido não for "Very high" (Muito alto), os sons baixos não se ouvem.

Nota: Defina o nível de sensibilidade para "Very High" (Muito alto), para ter sempre som na unidade dos pais. Para obter mais informações, consulte a secção "Sensibilidade".

Todos os sons são transmitidos constantemente para a unidade dos pais. Se o bebé chorar, o visor da unidade dos pais continuará desligado, mas os sons detetados pela unidade do bebé são transmitidos para a unidade dos pais.

## Modo Vox (Voz)

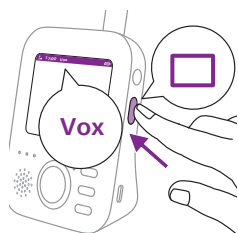

- 1 Prima o botão de modo na parte lateral da unidade dos pais para mudar para o modo Vox (Voz).

Nota: Quando o visor está ligado, o modo seleccionado é apresentado na barra de estado. A barra de estado não é visível quando o visor está desligado.

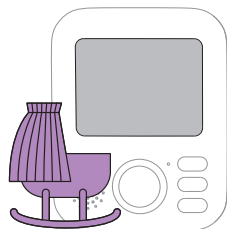

Quando o modo Vox (Voz) é ativado, o visor e o som da unidade dos pais desligam-se se não for detetado som durante 20 segundos.



Se for detetado som pela unidade do bebé, o visor e o som da unidade dos pais são imediatamente ligados. Os sons são transmitidos para a unidade dos pais.

Nota: o nível de som mínimo para ativar o visor e o som é estabelecido pela definição de sensibilidade.



## Modo Eco



- 1 Prima o botão de modo na parte lateral da unidade dos pais para mudar para o modo Eco.

Nota: quando o visor está ligado, o modo selecionado é apresentado na barra de estado. A barra de estado não é visível quando o visor está desligado.

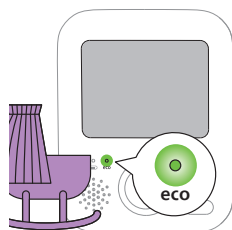

Quando o modo Eco é ativado, o visor e o som da unidade dos pais desligam-se se não for detetado som durante 20 segundos. A luz Eco acende-se a verde para indicar que o modo Eco está ativado. Durante o modo Eco, as transmissões do visor e do som são desligadas.



Se for detetado som pela unidade do bebé, o visor e o som da unidade dos pais são imediatamente ligados. Os sons são transmitidos para a unidade dos pais.

Nota: o nível de som mínimo para ativar o visor e o som é estabelecido pela definição de sensibilidade.

## Sons tranquilizantes

Pode ativar a funcionalidade de sons tranquilizantes a partir da unidade dos pais ou da unidade do bebé.

Para ativar a funcionalidade de sons tranquilizantes a partir da unidade dos pais, siga as instruções abaixo:

### Seleção do som tranquilizante

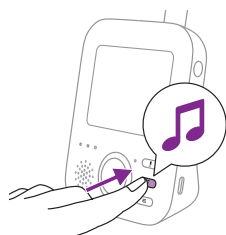

- 1 Prima o botão de sons tranquilizantes na unidade dos pais para abrir o menu dos sons tranquilizantes.

Nota: premir o botão de sons tranquilizantes enquanto o menu de sons tranquilizantes está aberto irá fechar o menu.

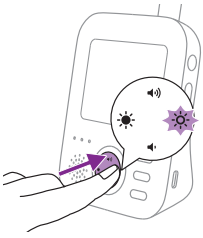

- Prima a parte direita do botão de controlo para aceder à lista de sons tranquilizantes.

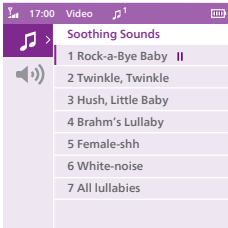

- Prima a parte superior ou inferior do botão de controlo para percorrer a lista de sons tranquilizantes.

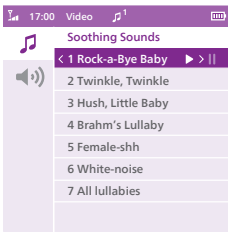

- Prima a parte direita do botão de controlo para reproduzir um som tranquilizante específico. Se pretender colocar o som tranquilizante em pausa, prima novamente o lado direito do botão de controlo.
- A barra de estado da unidade dos pais apresenta o número de sons tranquilizantes que estão a ser reproduzidas e repetidos.



O som tranquilizante é reproduzido na unidade do bebé e é repetida continuamente durante, aproximadamente, 15 minutos.

Sugestão: Para repetir todas as canções de embalar disponíveis, selecione a opção "All lullabies" (Todas as canções de embalar) na lista.

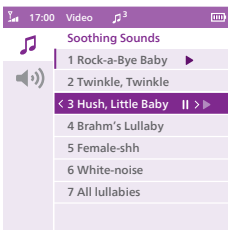

- Para selecionar outro som tranquilizante, desloque o botão de controlo para cima ou para baixo para selecionar outro som tranquilizante na lista. Prima a parte direita do botão de controlo para reproduzir o som tranquilizante selecionado.
- Para parar o som tranquilizante, pressione novamente o respetivo botão na unidade dos pais. Se pretender colocar o som tranquilizante atualmente em reprodução em pausa, prima novamente o lado direito do botão de controlo.

## Volume do som tranquilizante

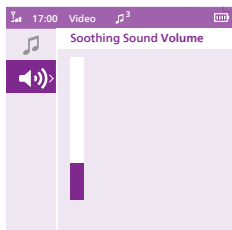

- 1 Prima o botão de sons tranquilizantes e, em seguida, prima a parte inferior do botão de controlo para selecionar as opções de volume do menu de sons tranquilizantes. Prima a parte direita do botão de controlo para aceder aos níveis de volume dos sons tranquilizantes.

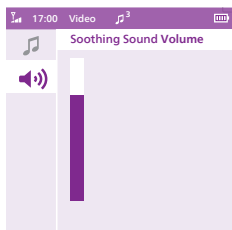

- 2 Prima a parte superior ou inferior do botão de controlo para ajustar o volume.

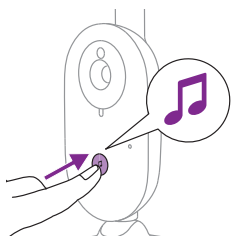

Para ativar a funcionalidade de som tranquilizante na unidade do bebé, prima o botão ligar/desligar do som tranquilizante na unidade do bebé.



O som tranquilizante mais recente selecionado na unidade dos pais é reproduzido na unidade do bebé e é repetido continuamente durante, aproximadamente, 15 minutos. Para parar a funcionalidade de som tranquilizante na unidade do bebé, prima o botão ligar/desligar de som tranquilizante na unidade do bebé.

## Função de conversa

É possível utilizar o botão da função de conversa na unidade dos pais para conversar com o bebé.



- 1 Mantenha premido o botão da função de conversa na unidade dos pais.
- 2 Fale claramente para o microfone na parte dianteira da unidade dos pais a uma distância entre 15-30 cm.

Enquanto o botão da função de conversa for premido, haverá uma ligação de som aberta para a unidade do bebé. O visor da unidade dos pais apresenta o ícone da função de conversa, indicando a ligação ativa.



- 3 Solte o botão da função de conversa quando tiver terminado de falar.

Nota: Enquanto o botão da função de conversa for premido, a unidade dos pais não irá receber sons provenientes da unidade do bebé e quaisquer sons tranquilizantes em reprodução serão interrompidos. Contudo, depois de soltar o botão da função de conversa, o som tranquilizante, caso estivesse ativado, continuará a ser reproduzido.

## Funções do menu

Todas as funções descritas nas secções seguintes podem ser operadas através do menu da unidade dos pais.

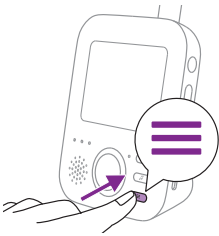

- 1 Prima o botão de menu para aceder ao menu.

Nota: Prima novamente o botão de menu para sair do menu.

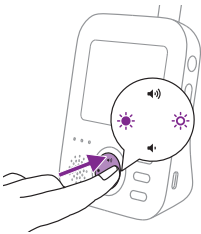

- 2 Utilize o botão de controlo para navegar no menu. O item de menu selecionado é realçado a púrpura.

Nota: Se já se encontrar num dos submenus e pretender alternar entre funcionalidades do menu, prima a parte esquerda do botão de controlo para navegar novamente para o menu principal.

- 3 Prima a parte superior ou inferior do botão de controlo para percorrer os diferentes itens do menu.

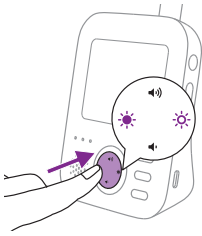

Se, ao navegar através das funcionalidades do menu, não pretender guardar quaisquer alterações, prima o botão de menu. Sairá do menu sem alterar quaisquer definições.

Nota: se estiver no menu, mas não premir um botão durante 5 segundos, o menu é fechado sem guardar as definições alteradas.

## Zoom

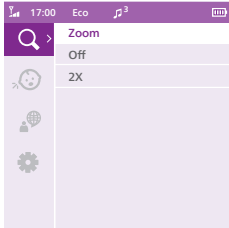

- 1 Prima a parte direita do botão de controlo para aceder ao menu de zoom.

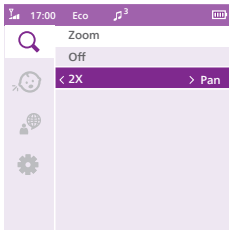

- 2 Prima a parte inferior do botão de controlo para ligar a função de zoom.

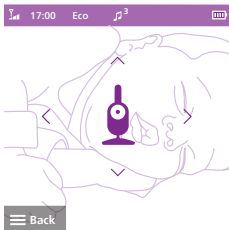

- 3 Para ajustar a imagem de vídeo, prima a parte direita do botão de controlo. Poderá utilizar a parte superior/inferior/direita/esquerda do botão de controlo para selecionar a imagem apresentada na unidade dos pais.
- 4 Prima o botão de menu para guardar a nova definição. A imagem é automaticamente guardada após 5 segundos.
- 5 Se pretender reduzir o zoom da imagem na unidade dos pais, aceda ao menu de zoom e desligue a respetiva função.

## Sensibilidade

O nível de sensibilidade da unidade do bebé define o que ouve através da unidade dos pais. Quando o nível definido é alto, ouvem-se muitos sons, incluindo pequenos sons de fundo. Quando o nível de sensibilidade está definido para baixo, ouvirá apenas os sons mais altos.

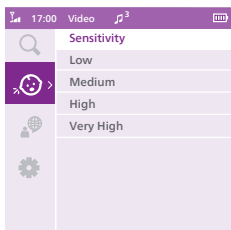

- 1 Prima a parte direita do botão de controlo para aceder aos níveis de sensibilidade.

Nota: prima novamente a parte esquerda do botão de controlo para sair do menu.

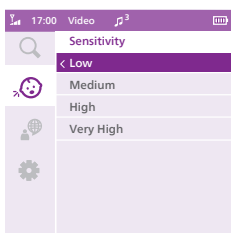

- 2 Prima a parte superior ou inferior do botão de controlo para seleccionar o nível de sensibilidade pretendido.

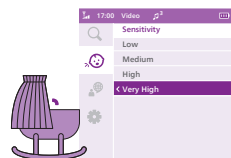

Se o bebé fizer apenas pequenos barulhos, a sensibilidade da unidade do bebé irá necessitar de ser definida para um nível de sensibilidade mais alto na unidade dos pais.

Quanto mais altos forem os sons produzidos pelo seu bebé, menor é a sensibilidade necessária a ser definida na unidade dos pais.

Nota: No modo Audio (Áudio) e Vídeo (Vídeo), tem sempre som quando o nível de sensibilidade está definido para "Very High" (Muito alto). Caso contrário, os sons baixos serão silenciados.

Sugestão: é possível ajustar o nível de sensibilidade para que ouça sempre o bebé sem perturbações de outros sons. Se existir muito ruído de fundo, reduza a sensibilidade, para não ouvir esses sons através da unidade dos pais.

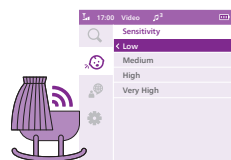

- 3 Prima a parte esquerda do botão de controlo para guardar a nova definição e voltar ao menu principal.

## Idioma

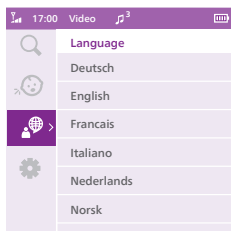

- 1 Prima a parte direita do botão de controlo para aceder à lista de idiomas.
- 2 Prima a parte superior ou inferior do botão de controlo para seleccionar o idioma pretendido.

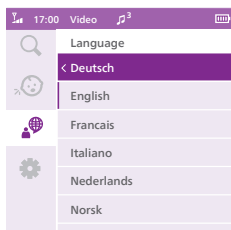

- 3 Prima a parte esquerda do botão de controlo para guardar a nova definição e voltar ao menu principal.

## Definição

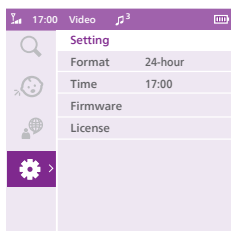

Prima a parte direita do botão de controlo para aceder ao menu de definições.

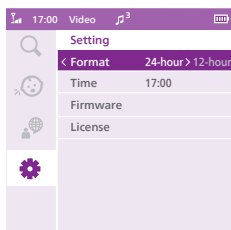

É possível alterar o formato da hora e a definição da hora do comunicador para bebé.

- 1 Prima a parte direita do botão de controlo para aceder à opção "Time Format" (Formato da hora).
- 2 Prima novamente a parte direita do botão de controlo para alterar o formato da hora de 24 para 12 horas.

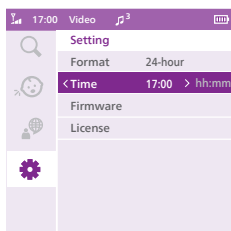

Pode alterar a hora premindo a parte direita do botão de controlo para aceder à opção "Time Setting" (Definição da hora).

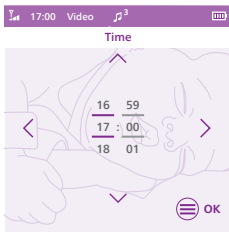

- 1 Prima a parte esquerda do botão de controlo para acertar a hora e a parte direita do botão de controlo para acertar os minutos. Prima a parte superior ou inferior do botão de controlo para seleccionar a hora.
- 2 Prima o botão de menu para guardar a nova definição de hora e regressar ao menu principal.

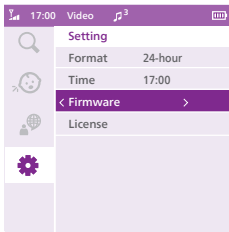

Pode consultar a versão do firmware da unidade dos pais e da unidade do bebé.

- 1 Prima a parte direita do botão de controlo para aceder à opção Firmware Version (Versão do firmware).

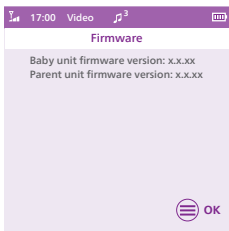

- 2 O visor apresenta a versão do firmware da unidade dos pais e da unidade do bebé.

O firmware do seu produto foi concebido para ser atualizável para correção de erros críticos. Para obter uma melhor experiência, verifique online regularmente se existe uma nova versão disponível. Para procurar o firmware mais recente, aceda a [www.philips.com/support](http://www.philips.com/support).

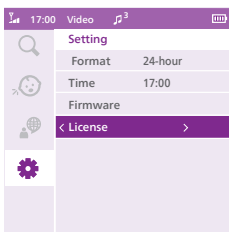

Pode consultar a licença de software do seu intercomunicador para bebé.

- 1 Prima a parte direita do botão de controlo para aceder à opção "License" (Licença).

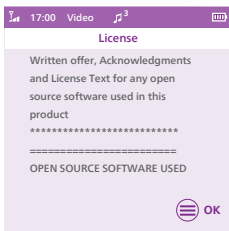

- 2 O visor apresenta as informações de licença do intercomunicador para bebé.



## Mola para cinto

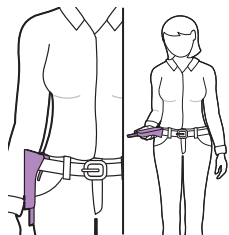

É possível transportar a unidade dos pais dentro e fora de casa, fixando-a ao cinto ou cós da roupa com a mola para cinto. Desta forma, poderá monitorizar o bebé enquanto se movimenta.

**Nota:** o visor está agora voltado ao contrário, o que permite ver o bebé no ecrã, levantando simplesmente a unidade dos pais.

## Limpeza e manutenção

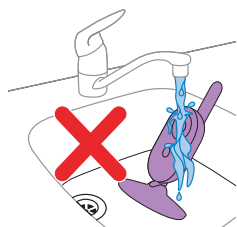

**Advertência:** Não mergulhe a unidade dos pais, a unidade do bebé e os adaptadores em água e não os lave à torneira.



**Advertência:** não utilize sprays de limpeza ou produtos de limpeza líquidos.

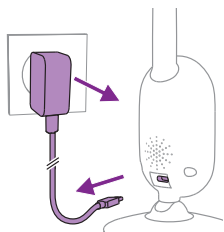

**1** Desligue a unidade do bebé, retire o adaptador de corrente da unidade do bebé e retire o adaptador de corrente da tomada elétrica.

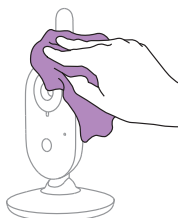

**2** Limpe a unidade do bebé com um pano seco.

**Nota:** Dedadas ou sujidade na lente da unidade do bebé poderão afetar o desempenho da câmara. Evite tocar na lente com os dedos.

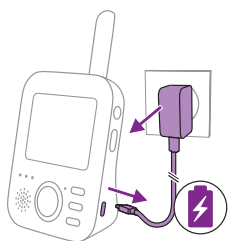

- 3 Desligue a unidade dos pais, retire o adaptador de corrente desta unidade e retire-o da tomada elétrica.



- 4 Limpe a unidade dos pais com um pano seco.

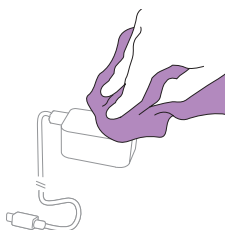

- 5 Limpe os transformadores com um pano seco.

## Armazenamento

Quando não pretender utilizar o intercomunicador para bebé durante um longo período de tempo, guarde a unidade dos pais, a unidade do bebé e os adaptadores num local fresco e seco.

## Encomendar acessórios

Para comprar acessórios ou peças sobresselentes, visite [www.philips.com/parts-and-accessories](http://www.philips.com/parts-and-accessories) ou dirija-se ao seu revendedor Philips. Também pode contactar o centro de apoio ao cliente da Philips no seu país (consulte os detalhes de contacto no folheto da garantia internacional).

## Reciclagem



Este símbolo significa que os produtos elétricos e as pilhas/baterias não devem ser eliminados juntamente com os resíduos domésticos comuns. Cumpra as regras nacionais de recolha seletiva de produtos elétricos e pilhas/baterias.

## Informações ambientais

Omitiram-se todas as embalagens desnecessárias. Tentámos fabricar uma embalagem fácil de separar em dois materiais: cartão (embalagem) e polietileno (sacos e película de espuma protetora).

## Remoção das pilhas/baterias recarregáveis incorporadas

A bateria recarregável incorporada pode ser removida apenas por um profissional qualificado ao eliminar o aparelho. Antes de retirar a bateria, certifique-se de que o aparelho está desligado da tomada elétrica e que a bateria está completamente esgotada.

Nota: Tome as precauções de segurança necessárias quando manusear ferramentas para abrir o aparelho e quando se desfizer da bateria recarregável.

Nota: Quando manusear as pilhas, certifique-se de que as suas mãos, o produto e as pilhas estão secos.

Nota: Para evitar um curto-circuito acidental das baterias após a remoção, não deixe que os respetivos terminais entrem em contacto com objetos de metal (por exemplo, moedas, ganchos para cabelo ou anéis). Não envolva as pilhas em folha de alumínio. Coloque fita adesiva nos terminais das pilhas ou coloque as pilhas num saco de plástico antes de as eliminar.

Procedimento:

- 1 Retire os 2 pés de borracha da parte inferior da unidade dos pais.
- 2 Retire os 2 parafusos que estão agora visíveis na parte inferior da unidade dos pais.
- 3 Remova os 2 parafusos junto à etiqueta de classificação, solte o clipe para cinto e abra a tampa do compartimento da bateria.
- 4 Desligue o cabo conector da bateria (cabo preto-branco-vermelho).
- 5 Retire a bateria.

Se não existir qualquer sistema de recolha/reciclagem para produtos eletrónicos no seu país, pode proteger o ambiente ao retirar e reciclar a bateria antes de eliminar o produto.

## Suporte

Para obter mais assistência relativa ao produto, visite [www.philips.com/support](http://www.philips.com/support).

# Perguntas frequentes

Este capítulo resume os problemas mais comuns que podem surgir no aparelho. Caso não consiga resolver o problema com as informações fornecidas a seguir, acesse a [www.philips.com/support](http://www.philips.com/support) para consultar uma lista de perguntas frequentes ou contacte o Centro de Apoio ao Cliente no seu país.

## COMO UTILIZAR/LIGAR AS UNIDADES

Pergunta	Resposta
Por que razão a luz de alimentação da unidade do bebé não se acende quando ligo a unidade?	Talvez o adaptador não esteja corretamente ligado. Ligue a unidade do bebé ao adaptador e ligue o adaptador à tomada elétrica. Em seguida, deslize o botão ligar/desligar da unidade do bebé para cima, para a posição ON (Ligado), para estabelecer ligação com a unidade dos pais.
Por que razão a unidade dos pais não carrega quando a ligo à corrente?	Talvez o adaptador não esteja corretamente ligado. Certifique-se de que o adaptador está corretamente ligado à tomada elétrica. A unidade dos pais poderá já estar completamente carregada. A luz de estado da bateria fica verde quando a bateria estiver completamente carregada e o dispositivo estiver ligado à corrente elétrica.
Por que razão a unidade do bebé não carrega quando a ligo à corrente?	A unidade do bebé não tem uma função de carregamento, apenas funcionando quando ligada à corrente elétrica.
Por que razão não consigo estabelecer uma ligação? Porque é que a ligação se perde de vez em quando? Por que razão existe interferência no som?	Provavelmente, a unidade do bebé e a unidade dos pais estão próximas dos limites máximos da distância de funcionamento ou existe uma interferência de outros dispositivos sem fios de 2,4 GHz. Experimente um local diferente, diminua a distância entre as unidades ou desligue outros dispositivos sem fios de 2,4 GHz (computadores portáteis, telemóveis, micro-ondas, etc.). A ligação entre as unidades pode demorar até 10 segundos a ser restabelecida. Se houver perda de sinal, a unidade dos pais emite um sinal sonoro a cada 20 segundos. As unidades do bebé e dos pais poderão estar demasiado próximas uma da outra; mantenha-as, pelo menos, a 2,5 metros de distância uma da outra, de forma a evitar interferências.
O que acontece durante uma falha de energia?	Uma vez que a unidade dos pais funciona com uma bateria recarregável, continuará a funcionar se a bateria tiver carga suficiente. No entanto, a unidade do bebé para de funcionar, visto que não tem qualquer bateria recarregável e funciona apenas ligada à corrente elétrica. A unidade dos pais emite um sinal sonoro para indicar que perdeu a ligação com a unidade do bebé. Pode ligar temporariamente a unidade do bebé a um carregador portátil durante uma falha de energia. Quando a energia elétrica for restabelecida, pode voltar a ligar a unidade do bebé à corrente elétrica.

## COMO UTILIZAR/LIGAR AS UNIDADES

---

Por que razão o tempo de carga da unidade dos pais pode exceder as 3 horas?

A unidade dos pais pode estar ligada durante o carregamento. Desligue a unidade dos pais durante o carregamento para reduzir o tempo. Quando o visor da unidade dos pais está constantemente ligado, o carregamento da unidade dos pais demora mais tempo.

---

É possível que a temperatura tenha excedido a tolerância de carregamento, o que pode potencialmente interromper o circuito de carregamento como um mecanismo de segurança. Para retomar o carregamento, afaste a estação de carregamento de quaisquer fontes de calor como radiadores, condutas de ar quente, fogões ou outros aparelhos (incluindo amplificadores) que emitam calor.

---

Por que razão tenho de manter a unidade do bebé e o respetivo cabo a uma distância mínima de 1 metro do meu bebé?

Para evitar estrangulamentos com o cabo, coloque sempre a unidade do bebé e o respetivo cabo a uma distância mínima de 1 metro do bebé.

---

Qual é a diferença entre os vários modos de utilizador na unidade dos pais: Video (Vídeo), Audio (Áudio), Vox (Voz) e Eco?

Consulte a lista abaixo para obter uma explicação sobre os modos disponíveis no intercomunicador para bebé.

---

\* Modo Video (Vídeo): o visor da unidade dos pais está sempre ligado. Terá som contínuo se o nível de sensibilidade estiver definido para "Very High" (Muito alto). Caso contrário, os sons baixos serão silenciados.

---

\* Modo Audio (Áudio): só é ativado o áudio. O visor da unidade dos pais desliga-se quando o modo Audio (Áudio) é ativado. A luz Link (Ligação) indica que a unidade dos pais ainda está a funcionar e está ligada à unidade do bebé. A ligação normal com a unidade do bebé pode estabelecer-se através dos botões da função de conversa, de som tranquilizante, de menu e de sensibilidade.

---

\* Modo Vox (Voz): O visor e o som da unidade dos pais desligam-se se não for detetado som durante 20 segundos (ou não houver som suficiente acima da definição de sensibilidade). O visor e o som ativam-se imediatamente quando o bebé chora e o limiar de sensibilidade é ultrapassado. Quando o som fica abaixo do limiar de som, o vídeo permanece ativo durante 20 segundos. Quando um dos botões de controlo é premido (luminosidade ou volume), o dispositivo apresenta vídeo durante cerca de 5 segundos. O menu de sons tranquilizantes também fica acessível.

---

\* Modo Eco: O visor e o som da unidade dos pais são desligados quando não é detetado qualquer som durante 20 segundos. O modo Eco reduz o consumo de energia durante os períodos de tranquilidade, ao mesmo tempo que mantém a ligação ao bebé. No modo Eco, a luz LED Eco é verde e o dispositivo funciona num modo de ligação diferente. No modo Eco, a unidade dos pais utiliza o mecanismo de ping de 2 segundos para verificar a ligação à unidade do bebé, em vez de uma ligação por radiofrequência contínua. Por conseguinte, a unidade do bebé consome menos energia no modo Eco.

---

## COMO UTILIZAR/LIGAR AS UNIDADES

---

A unidade dos pais não responde. O que devo fazer?

Para repor a unidade dos pais, prima simultaneamente o botão ligar/desligar e o botão de navegação para baixo durante cerca de 1 segundo. A unidade dos pais irá desligar-se. Para voltar a ligar a unidade dos pais, prima o botão ligar/desligar mais uma vez. As informações específicas do utilizador armazenadas na memória da unidade dos pais, tais como a hora, o modo de utilizador, as definições de luminosidade, o volume, a seleção de sons tranquilizantes e a seleção de zoom, não serão perdidas.

---

## INDICAÇÕES NA UNIDADE DOS PAIS

---

### Pergunta

### Resposta

O LED da bateria na unidade dos pais fica vermelho. O que devo fazer?

A bateria tem pouca carga. Se não ligar a unidade dos pais à corrente elétrica quando o LED ficar vermelho e a unidade começar a emitir um sinal sonoro, a unidade dos pais deixa de funcionar após cerca de 60 minutos.

---

Reduza a luminosidade e/ou o volume para poupar bateria e ligue a unidade dos pais à corrente elétrica com o adaptador de corrente. (Consulte o capítulo "Preparar para a utilização").

---

Por que razão a unidade dos pais emite um sinal sonoro?

O intercomunicador para bebé emite um sinal sonoro diferente consoante o problema detetado.

---

1 sinal sonoro: a unidade dos pais está desligada.

---

1 sinal sonoro a cada 10 segundos durante os primeiros 3 minutos e, depois disso, a cada minuto: a unidade dos pais tem pouca bateria.

---

1 sinal sonoro a cada 20 segundos: perdeu-se a ligação entre a unidade dos pais e a unidade do bebé. O ícone de ligação aparece no visor da unidade dos pais e o botão de ligação fica vermelho.

---

O que significa a cor do LED da bateria (verde, laranja, vermelho) ou um LED da bateria apagado?

Quando a unidade dos pais está ligada à corrente elétrica, a cor da luz da bateria é:

\* Verde: a bateria está totalmente carregada.

\* Laranja: a bateria está a carregar.

---

Quando a unidade dos pais não está ligada à corrente elétrica, a cor da luz da bateria é:

\* Vermelha: a bateria está quase vazia (<10%)

\* LED apagado: a unidade dos pais não está ligada à corrente elétrica.

---

## RUÍDO/SOM

---

### Pergunta

### Resposta

---

Por que motivo a unidade dos pais e/ou a unidade do bebé produz um ruído agudo?

A unidade dos pais e a unidade do bebé poderão estar demasiado próximas uma da outra. Certifique-se de que a unidade dos pais e a unidade do bebé se encontram, no mínimo, a uma distância de 2,5 metros uma da outra.

---

O volume da unidade dos pais pode estar definido para um nível demasiado alto. Diminua o volume da unidade dos pais.

---

Para saber as causas de um sinal sonoro emitido pela unidade dos pais, consulte a pergunta frequente "Por que razão a unidade dos pais emite um sinal sonoro?"

---

Como posso desativar o som?

Desative o som do dispositivo ao premir a parte inferior do botão de controlo. Se a barra de volume no ecrã estiver completamente vazia, significa que não há som.

---

Por que razão não ouço qualquer som? Por que razão não ouço o meu bebé chorar? Por que razão apenas ouço transmissão de som parcial e não total?

O volume da unidade dos pais pode estar demasiado baixo ou estar desligado. Prima a parte superior do botão de controlo para aumentar o nível de volume.

---

A unidade dos pais poderá ter o som desativado. Ative o som do dispositivo ao premir a parte superior do botão de controlo e ajuste o volume.

---

O nível de sensibilidade definido é demasiado baixo. Ajuste-o para um nível mais elevado no menu da unidade dos pais.

---

A unidade do bebé pode estar demasiado afastada do bebé. Certifique-se de que a unidade do bebé não está a mais de 1,5 metros de distância do bebé para uma deteção ótima de som. O perigo de estrangulamento aumenta se a distância for inferior a 1 metro.

---

Por que razão a unidade dos pais reage demasiado depressa a outros sons do bebé?

A unidade do bebé também capta outros sons além dos do bebé. Coloque a unidade do bebé mais próxima do bebé (mas respeite a distância mínima de 1 metro).

---

O nível de sensibilidade pode estar demasiado elevado. Quando o seu bebé faz sons suaves, a sensibilidade tem de ser superior. Contudo, quanto mais altos forem os sons feitos pelo bebé, menor poderá ser a definição do nível de sensibilidade. Pode alterar a sensibilidade do intercomunicador para bebé no menu da unidade dos pais.

---

## RUÍDO/SOM

---

Porque é que a unidade dos pais produz um zumbido?

Poderá ocorrer interferência quando a unidade dos pais está fora do alcance da unidade do bebé. Poderão também ocorrer interferências se existirem várias paredes ou tetos entre a unidade dos pais e a unidade do bebé ou se estiverem ligados outros dispositivos sem fios de 2,4 GHz (por exemplo, micro-ondas, routers Wi-Fi, etc.).

---

Coloque a unidade dos pais num local diferente, mais próximo da unidade do bebé, ou desligue outros dispositivos sem fios.

---

Se esta resposta não ajudar, consulte a outra pergunta frequente "Por que motivo a unidade dos pais e/ou a unidade do bebé produz um ruído agudo?"

---

Durante quanto tempo é reproduzido o som tranquilizante na unidade do bebé?

Quando seleciona um som tranquilizante, este é reproduzido continuamente durante cerca de 15 minutos. Se pretender reproduzir todas as canções de embalar disponíveis, selecione "All lullabies" (Todas as canções de embalar).

---

Como posso aumentar o volume do som tranquilizante?

Pode ajustar o volume do som tranquilizante na unidade dos pais, não na unidade do bebé. Prima o botão de sons tranquilizantes na unidade dos pais para abrir o menu de sons tranquilizantes e ajustar o volume.

---

## ALCANCE/TEMPO DE FUNCIONAMENTO

---

### Pergunta

### Resposta

Por que motivo o intercomunicador para bebé apenas funciona a uma distância muito inferior à especificada neste manual do utilizador?

O alcance de funcionamento especificado de 300 metros é apenas válido no exterior, em espaço aberto e na linha de visão. Dependendo da área envolvente e de outros fatores de perturbação, o alcance de funcionamento pode ser inferior (consulte a tabela no capítulo "Colocação do intercomunicador para bebé").

---

Dentro de casa, o alcance de funcionamento é de até 50 metros, sendo também limitado pelo número e o tipo de paredes e/ou tetos entre a unidade dos pais e a unidade do bebé.

---

O tempo de funcionamento da unidade dos pais deverá ser de até 12 horas. Por que razão o tempo de funcionamento da minha unidade dos pais é inferior?

A luminosidade do vídeo da unidade dos pais pode estar demasiado alta, o que faz com que a unidade consuma muita energia. Diminua a luminosidade da unidade dos pais.

---

A unidade dos pais consome muita energia quando o visor de vídeo está constantemente ligado. Ative os modos Audio (Áudio), Vox (Voz) ou Eco no menu da unidade dos pais para aumentar o tempo de funcionamento (consulte o capítulo "Funcionalidades", secções "Modo Audio (Áudio)", "Modo Vox (Voz)" ou "Modo ECO").

---

O volume da unidade dos pais pode estar demasiado alto, o que faz com que a unidade consuma muita energia. Diminua o volume da unidade dos pais.

---

Como acontece com qualquer dispositivo eletrónico recarregável, a capacidade da bateria diminui após um longo período de utilização.

---



## VISOR DE VÍDEO

Pergunta	Resposta
Porque é que obtenho interferência na unidade dos pais? Por que motivo o visor de vídeo na unidade dos pais cintila?	<p>Poderá ocorrer interferência quando a unidade dos pais está fora do alcance da unidade do bebé. Poderão também ocorrer interferências se existirem várias paredes ou tetos entre a unidade dos pais e a unidade do bebé ou se estiverem ligados outros dispositivos sem fios de 2,4 GHz (por exemplo, micro-ondas, routers Wi-Fi, etc.).</p> <hr/> <p>É possível que tenha mais de 2 conjuntos de intercomunicadores e ocorram interferências. Mantenha essas 2 unidades para bebé afastadas, idealmente em divisões diferentes.</p> <hr/> <p>Coloque a unidade dos pais num local diferente, mais próximo da unidade do bebé, ou desligue outros dispositivos sem fios.</p> <hr/> <p>A bateria recarregável da unidade dos pais poderá necessitar de carregamento.</p>
Por que razão não existe qualquer imagem no visor de vídeo, embora a luz de ligação esteja verde?	<p>A unidade dos pais poderá estar nos modos Audio (Áudio), Vox (Voz) ou Eco. Prima o botão de modo no lado direito da unidade dos pais para mudar de modo (consulte a secção "Modos").</p>
Por que motivo a imagem no visor de vídeo não é nítida?	<p>A luminosidade do visor poderá estar demasiado baixa. Aumente a luminosidade do visor na unidade dos pais através do botão de controlo no centro (consulte a secção "Luminosidade").</p> <hr/> <p>É possível que a lente da unidade do bebé esteja suja. Limpe a lente com um pano seco.</p> <hr/> <p>A unidade do bebé pode estar demasiado afastada do bebé. Para obter uma qualidade de vídeo otimizada, certifique-se de que a unidade do bebé não está a mais de 1,5 metros de distância do bebé. O perigo de estrangulamento aumenta se a distância for inferior a 1 metro.</p>

### Informações gerais

Pilhas/baterias de íões de lítio recarregáveis (2600 mAh)  
Banda de frequência de Wi-Fi: IEEE 802.11 b/g/n a 2,4 GHz  
Potência máxima de radiofrequência: <=20 dBm

Unidade de alimentação:

Modelo: ASSA105x-050100

x = E (ficha para a UE)/x = B (ficha para o Reino Unido)

x = C (ficha para a AU)/x = J (ficha para o BR)

Entrada: 100-240 V~, 50/60 Hz, 0,35 A

Saída: 5,0 V === 1,0 A, 5,0 W

Eficiência média no estado ativo: >73,6%

Consumo de energia sem carga: <0,10 W

## Montagem na parede

Instruções de impressão:

Imprima esta página na escala de 100% e utilize o modelo para marcar com precisão a posição dos orifícios dos parafusos na parede.

