

**PHILIPS**

**AVENT**

SCD881



**Manuali i përdorimit**

# Përmbajtja

Hyrje.....	4
Përshkrim i përgjithshëm .....	4
Informacion i rëndësishëm sigurie.....	5
E RËNDËSISHME.....	5
Përgatitja për përdorim .....	7
Njësia e foshnjës.....	7
Njësia e prindit.....	7
Ofrimi i përditësimeve të sigurisë .....	8
Përdorimi i monitorit të foshnjës.....	9
Lidhja e njësive së prindit me njësinë e foshnjës.....	9
Pozicionimi i monitorit të foshnjës .....	10
Funksionet dhe cilësimet.....	12
Volumi .....	12
Ndriçimi .....	13
Modalitetet.....	13
Tingujt e qetësimi.....	16
Dhënia.....	19
Veçoritë e menysë.....	19
Kapësja e rripit.....	24
Pastrimi dhe mirëmbajtja .....	24
Vendruajtja .....	25
Porositja e aksesorëve .....	25
Riciklimi.....	26
Informacione mjedisore .....	26
Heqja e baterisë së karikueshme të integruar.....	26
Mbështetja .....	26
Pyetjet e shpeshta .....	27
Montimi në mur .....	33

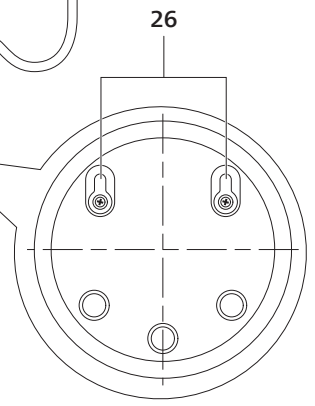
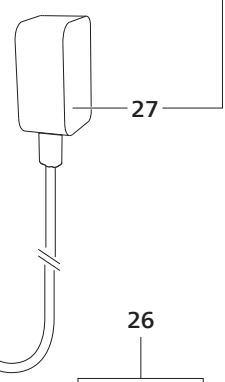
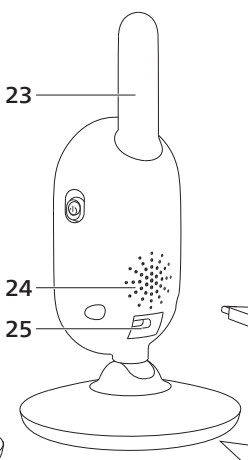
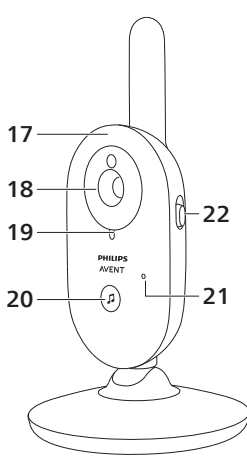
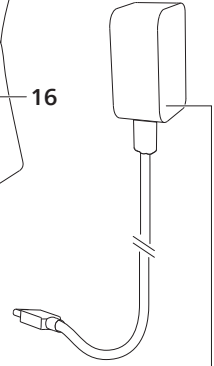
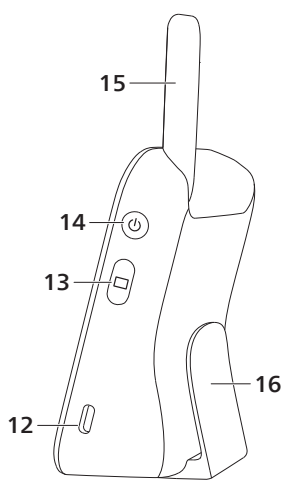
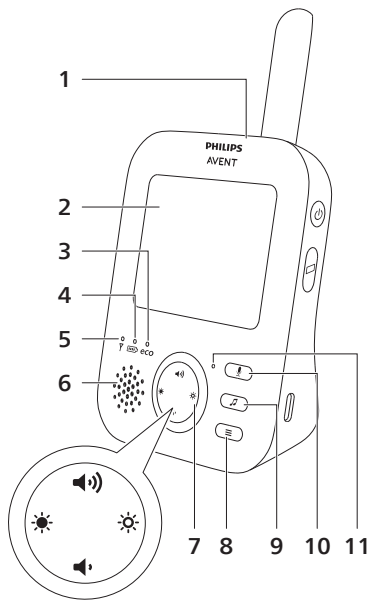

# Hyrje

Urime për blerjen dhe mirë se vini pranë Philips Avent! Për të përfituar plotësisht nga mbështetja që ofron Philips Avent, regjistroni produktin në [www.philips.com/welcome](http://www.philips.com/welcome).

Videomonitori i foshnjës "Philips Avent" ju ofron mbështetje gjatë gjithë ditës dhe ju mundëson ta shikoni fëmijën ditën dhe natën nga kudo që të ndodheni në shtëpi. Teknologjia e fundit elektronike garanton zë të qartë dhe figurën më të qartë për foshnjë tuaj. Kjo ju jep një ndjesi më të lartë sigurie pa qenë nevoja të hyni në dhomën e foshnjës duke i trazuar gjumin.

## Përshkrim i përgjithshëm

- 1 Njësia e prindit
- 2 Ekran
- 3 Drita Eco
- 4 Drita e gjendjes së baterisë
- 5 Drita e lidhjes
- 6 Altoparlanti
- 7 Butoni i komandimit (shfletimi në meny/volumi/ndriçimi)
- 8 Butoni i menysë
- 9 Butoni i tingullit të qetësim
- 10 Butoni i dhënies
- 11 Mikrofon
- 12 Foleja për ushqyesin elektrik
- 13 Butoni i modalitetit
- 14 Butoni i ndezjes/fikjes
- 15 Antena
- 16 Kapësja e rripit
- 17 Njësia e foshnjës
- 18 Kamera
- 19 Drita e ndezjes
- 20 Butoni i fikjes/ndezjes i tingullit të qetësim
- 21 Mikrofon
- 22 Niveluesi i ndezjes/fikjes
- 23 Antena
- 24 Altoparlanti
- 25 Foleja për ushqyesin elektrik
- 26 Vrimat e montimit në mur
- 27 Ushqyesi (2x)

# Informacion i rëndësishëm sigurie

Lexoni me kujdes këtë informacion të rëndësishëm përpara se ta vini në punë pajisjen dhe ruajeni për referencë në të ardhmen.

## E RËNDËSISHME

**Ky monitor foshnje synohet për përdorim ndihmës. Nuk zëvendëson mbikëqyrjen e përgjegjshme dhe të duhur të të rriturit dhe nuk duhet përdorur me qëllime të tilla.**

Mos e lini kurrë foshnjën vetëm në shtëpi. Sigurohuni gjithnjë që të jetë dikush i pranishëm për t'u kujdesur për foshnjën dhe për t'iu përgjigjur nevojave të saj.

### Klauzolë

Vini re se këtë monitor foshnje e përdorni me përgjegjësinë tuaj. Koninklijke Philips N.V. dhe filialet e saj nuk janë përgjegjëse për funksionimin e këtij monitori foshnjash ose përdorimin e tij nga ana juaj dhe për këtë arsye nuk marrin përsipër asnjë detyrim në lidhje me përdorimin e këtij monitori foshnjash nga ana juaj.

### Rrezik

- Mos zhysni kurrë asnjë pjesë të monitorit të foshnjës në ujë apo në lëngje të tjera. Mos e vini pajisjen aty ku mund të pikohet apo laget nga uji apo lëngje të tjera. Mos e përdorni monitorin e foshnjës në vende me lagështirë apo pranë ujit.
- Mos i vendosni kurrë sende përsipër monitorit të foshnjës dhe mos e mbulonit. Mos ia bllokoni vrimat e mundshme të ajrimit. Instaloheni në përputhje me udhëzimet e prodhuesit.

### Paralajmërim

- Kabllo e gjatë. Rrezik mbytjeje!
- Kontrolloni nëse voltazhi i përcaktuar në ushqyes përkon me voltazhin e linjës lokale përpara se ta vini në punë pajisjen.
- Mos i modifikoni apo prisni pjesët e ushqyesit dhe të kordonit të tij, pasi kjo shkakton situata të rrezikshme.
- Përdorni vetëm ushqyesin e dhënë.
- Nëse ushqyesi është i dëmtuar, ndërrojeni gjithnjë me një tip origjinal për të shmangur rrezikun.
- Kjo pajisje mund të përdoret nga fëmijë të moshës 8 vjeç e lart dhe nga persona me aftësi të kufizuara fizike, ndijuese ose mendore, apo që kanë mungesë përvoja dhe njohurish vetëm nëse ata mbikëqyrin ose udhëzohen për përdorimin e sigurt të pajisjeve dhe nëse kuptojnë rreziqet e përfshira. Fëmijët nuk duhet të luajnë me pajisjen. Pastrimi dhe mirëmbajtja nga përdoruesi nuk duhen kryer nga fëmijët pa qenë të mbikëqyrur.
- Mbrojeni kordonin elektrik nga shkelja apo përkulja, sidomos te spinat, pikat e kapjes dhe pika nga ku dalin nga pajisja.
- Sigurohuni ta vendosni monitorin e foshnjës në mënyrë të atillë që kordoni të mos pengojë dyert apo vendkalimet. Nëse e vendosni monitorin e foshnjës në tryezë apo në mobilie të ulët, mos e lini kordonin elektrik të varet nga tryeza apo mobilia. Sigurohuni që kordoni të mos rrijë në dysheme ku përbën rrezik pengimi.

- Mbajini materialet e paketimit (qese plastike, tako kartoni etj.) larg vendeve ku mund të arrihen nga fëmijët, pasi nuk janë lodra.
- Për të parandaluar elektrohokun, mos e hapni kasën e njësisë së foshnjës apo të prindit.

### Udhëzimet e sigurisë për baterinë

- Përdoreni këtë produkt vetëm për qëllimin e synuar. Lexojeni këtë informacion me kujdes përpara se të përdorni produktin dhe bateritë e aksesoret e tij, dhe ruajeni për referencë në të ardhmen. Keqpërdorimi mund të shkaktojë rreziqe dhe lëndime të rënda. Aksesoret e ofruar mund të ndryshojnë për produkte të ndryshme.
- Përdorni vetëm aksesore origjinalë dhe pjesë konsumi nga Philips. Përdorni vetëm serinë ASSA105x-050100 (x = B ose C ose E ose J).
- Karikojeni, përdoreni dhe ruajeni produktin në temperaturë midis 0°C dhe 40°C.
- Mbajini produktin dhe bateritë larg zjarrit dhe mos i ekspozoni drejtpërdrejt në dritën e diellit apo ndaj temperaturave të larta.
- Nëse produkti mbinxehet, lëshon erë, ndryshon ngjyrë ose nëse karikimi zgjat më shumë se zakonisht, ndërpriteni përdorimin dhe karikimin e produktit dhe kontaktoni me Philips.
- Mos i vendosni produktet dhe bateritë e tyre në furra me mikrovalë apo në vatra induksioni.
- Mos e hapni, modifikoni, shponi, dëmtoni apo çmontoni produktin apo baterinë për të parandaluar nxehjen e baterive apo çlirimin e substancave toksike ose të rrezikshme. Mos u krijoni lidhje të shkurtër, mos i mbikarikoni dhe mos i karikoni në pole të kundërta bateritë.
- Nëse bateritë dëmtohen apo pikojnë, shmangeni kontaktin me lëkurën ose sytë. Nëse ju ndodh diçka e tillë, shpëllajini mirë me ujë dhe kërkonij kujdesin mjekësor.

### Kujdes

- Mos e instaloni pajisjen pranë burimeve të nxehtësisë si p.sh. radiatorë, rezistenca, soba apo aparate të tjera (duke përfshirë amplifikatorët) që lëshojnë nxehtësi.
- Sigurohuni që t'i keni të thata duart kur përdorni ushqyes, spina dhe kordonin elektrik.
- Të gjitha shenjat e kërkuara mbi njësinë e foshnjës, të prindit dhe ushqyes ndodhen në fund të njësisë së foshnjës, të prindit dhe ushqyesit.

### Deklarata e konformitetit

Nëpërmjet këtij dokumenti, Philips Consumer Lifestyle B.V. deklaron se llojet e pajisjeve radio SCD881, SCD882, SCD891 dhe SCD892 janë në pajtim me kërkesat thelbësore dhe dispozitat përkatëse të Direktivës 2014/53/BE. Teksti i plotë i deklaratës së konformitetit të KE-së (DoC) ofrohet në internet te [www.philips.com/support](http://www.philips.com/support).

### Fushat elektromagnetike (EMF)

Ky produkt është në përputhje me të gjitha standardet dhe rregulloret në fuqi për ekspozimin ndaj fushave elektromagnetike.

# Përgatitja për përdorim

## Njësia e foshnjës

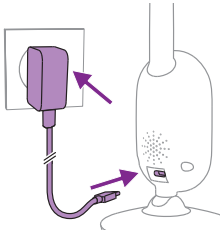

Vendoseni ushqyesin në njësinë e foshnjës dhe adaptorin në prizë.

## Njësia e prindit

Njësia e prindit punon me bateri të integruar e të karikueshme me jone litiumi.

Ndiqni hapat e mëposhtëm për karikimin e njësisë së prindit:

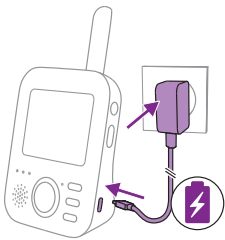

Vendoseni ushqyesin në njësinë e prindit dhe adaptorin në prizë.

Drita e gjendjes së baterisë ndizet në portokalli për të treguar se pajisja po karikohet.



**Shënim:** Kur njësia e prindit fiket dhe ushqyesi elektrik është i futur në prizë, ekrani ndizet dhe në të shfaqet ikona e karikimit për të treguar se pajisja po karikohet. Pas 5 sekondash, ekrani do të fiket.

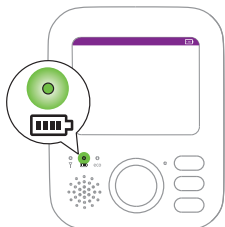

Kur pajisja është karikuar plotësisht, drita e gjendjes së baterisë qëndron vazhdimisht e ndezur në ngjyrë të gjelbër.

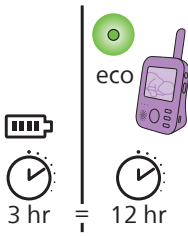

Kur karikoni njësinë e prindit për 3 orë, ajo mund të përdoret pa kordon për përafërsisht 12 orë në modalitetin Eco.

Nëse njësia e prindit ndizet gjatë karikimit, karikimi merr afro dy herë më shumë.

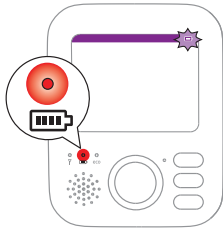

Kur bateria e karikueshme e njësisë së prindit është thuajse e shkarkuar, drita e gjendjes së baterisë bëhet e kuqe dhe njësia e prindit tingëllon.

Nëse bateria është krejtësisht bosh dhe njësia e prindit nuk është e lidhur në prizë, njësia e prindit fiket automatikisht dhe humbet kontaktin me njësinë e foshnjës.

Shënim: Bateria e integruar e karikueshme nuk mund të hiqet nga produkti.

Shënim: Bateria shkarkohet gradualisht dhe shumë ngadalë, edhe nëse njësia e prindit është e fikur.

Këshillë: Për të kursyer baterinë, fikeni njësinë e prindit kur nuk e përdorni.

Shënim: Ju këshillojmë ta mbani njësinë e prindit të lidhur në prizë gjatë gjithë natës. Nëse bateria e prindit bie gjatë natës, njësia e prindit tingëllon dhe kjo mund t'ju zgjojë nga gjumi.

## Ofrimi i përditësimeve të sigurisë

Ne e monitorojmë vazhdimisht sigurinë e softuerit të përdorur në produkt. Nëse është nevoja, përditësimet e sigurisë do të ofrohen përmes përditësimeve të softuerit. Përditësimet e softuerit mund të ofrohen dhe për korrigjime gabimesh dhe përmirësime rendimenti ose për të prezantuar veçori të reja produktesh. Përditësimet mund të kryhen në firmuerin e njësisë së foshnjës dhe të prindit. Përditësimet i dorëzohen produktit përmes lidhjes me valë pa përdorur kablllo apo pajisje të posaçme.

"Philips" do të ofrojë përditësimet e nevojshme për një periudhë prej të paktën dy vjetësh nga dorëzimi i produktit.



# Përdorimi i monitorit të foshnjës

## Lidhja e njësisë së prindit me njësinë e foshnjës

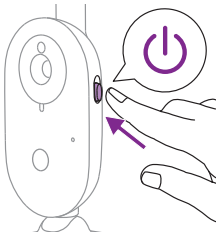

- 1 Shtypni niveluesin e aktivizim/çaktivizimit të njësisë së foshnjë për lart në pozicionin "ON".

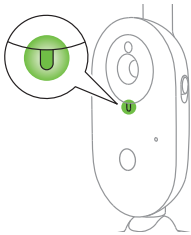

- 2 Kur ndizet njësia e foshnjës, drita e ndezjes në njësinë e foshnjës ndizet në të gjelbër.

Shënim: Drita e ndezjes në njësinë e foshnjës ndizet gjithmonë në ngjyrë të gjelbër, edhe kur nuk është e lidhur me njësinë e prindit.

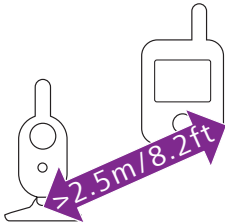

- 3 Sigurohuni që njësia e prindit dhe njësia e foshnjës të jenë të paktën 2,5 metra larg njëra-tjetrës për të shmangur jehonën.

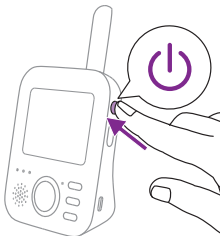

- 4 Shtypni butonin e ndezjes/fikjes së njësisë së prindit për 1 sekondë për të ndezur njësinë e prindit.

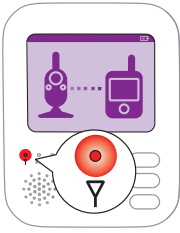

Ekрани ndizet, shfaqet figura e lidhjes në ekran dhe drita e lidhjes ndizet në të kuqe. Njësia e prindit fillon të kërkojë për njësinë e foshnjës.

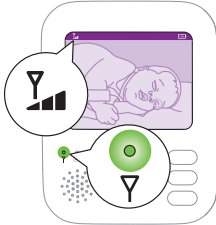

Kur njësia e prindit është e lidhur me njësinë e foshnjë, drita e lidhjes ndizet në të gjelbër në njësinë e prindit dhe një a më shumë shirita shfaqen në ekran.

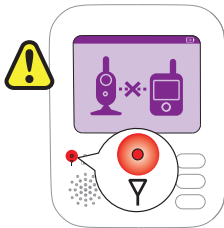

**Shënim:** Duhet më pak se 10 sekonda për të krijuar lidhjen midis njësisë së prindit dhe njësisë së foshnjës.

Kur njësia e foshnjës është e fikur, njësia e prindit tregon figurën jashtë rrezes. Sigurohuni që njësia e foshnjës të jetë e ndezur.

Nëse nuk krijohet lidhje, drita e lidhjes bëhet e kuqe, njësia e prindit tingëllon çdo 20 sekonda dhe në ekran shfaqet figura jashtë rrezes.

## Pozicionimi i monitorit të foshnjës

**Paralajmërim:** Kordoni i njësisë së foshnjës përbën një rrezik të mundshëm mbytjeje. Sigurohuni që njësia e foshnjës dhe kordoni të jenë të paktën 1 metër larg foshnjës. Mos e vendosni kurrë monitorin e foshnjës brenda shtratit apo këndit të foshnjës.

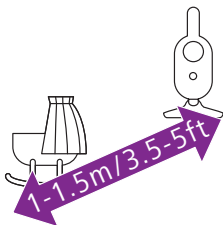

- 1 Për pikasje optimale të zërit, sigurohuni që njësia e foshnjës të jetë jo më larg se 1,5 metra nga foshnja. Sigurohuni që njësia e foshnjës të jetë të paktën 1 metër larg foshnjës për shkak të rrezikut për mbytje.

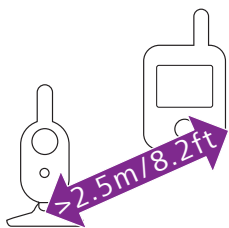

- 2 Vendoseni njësinë e prindit brenda rrezes së punës së njësisë së foshnjës. Sigurohuni që të jetë të paktën 2,5 metra larg njësisë së foshnjës për të shmangur jehonën.

Shënim: Nëse përdorni telefon pa kordon, video me valë, rrjet Wi-Fi, furrë me mikrovalë ose Bluetooth në 2,4 GHz dhe keni interferencë në njësinë e prindit apo të foshnjës, zhvendoseni njësinë e prindit derisa të mos ketë më interferencë.

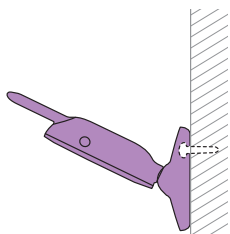

- 3 Ka dy mënyra për të pozicionuar njësinë e foshnjës:
- a Vendoseni gjithnjë njësinë e foshnjës mbi një sipërfaqe të qëndrueshme, të niveluar dhe horizontale.
  - b Montojeni njësinë e foshnjës me vida në mur.

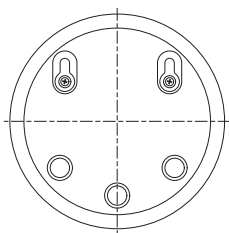

Këshillë: Shablloni i montimit në mur (shihni "Montimi në mur") për montimin e njësisë së foshnjës në mur mund të gjendet në fund të këtij manuali përdorimi.

Këshillë: Përdorni shabllonin e dhënë për të shënuar vendndodhjen e saktë të vrimave të vidave në mur.

Këshillë: Pozicionojeni njësinë e foshnjës në një nivel më të lartë për të marrë një pamje më të mirë të shtratit ose të këndit të foshnjës.

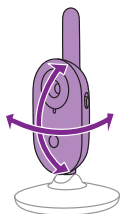

- 4 Vendoseni njësinë e foshnjës në një mënyrë që garanton shikueshmërinë më të mirë të foshnjës. Njësia e foshnjës mund të rotullohet për ta pozicionuar në mënyrën e dëshiruar.

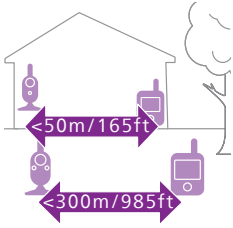

## Rrezja e funksionimit

Rrezja e funksionimit është deri në 50 metra brenda dhe 300 metra jashtë. Rrezja e funksionimit e monitorit të foshnjës luhet në varësi të rrethinave dhe faktorëve që mund të shkaktojnë interferencë. Materialet e lagura dhe të njoma mund të shkaktojnë interferencë të atillë që humbja e sinjalit të jetë deri në 100 %.

### Materiale të thata

### Trashësia e materialeve

### Humbja e rrezes

Dru, suva, karton, xham (pa metal, tela apo plumb)	< 30 cm	0-10 %
Tullë, kompensatë	< 30 cm	5-35 %
Beton arme	< 30 cm	30-100 %
Rrjeta ose shufra metalike	< 1 cm	90-100 %
Fletë metalike ose alumini	< 1 cm	100 %

## Funksionet dhe cilësimet

### Volumi

Mund ta rregulloni volumnin e altoparantit të njësisë së prindit në nivelin që dëshironi.

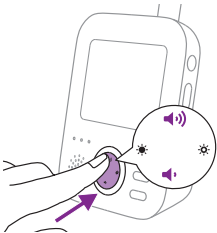

- 1 Shtypni pjesën e sipërme ose të poshtme të butonit të komandimit për rregullimin e volumnit.



**Këshillë:** Sigurohuni që volumni të përshtatet me kushtet aktuale.

Shiriti i volumnit shfaqet në ekran për të treguar volumnin e zgjedhur.

**Shënim:** Nëse volumni caktohet në nivel të lartë, njësia e prindit konsumon më shumë energji.

**Shënim:** Kur shiriti i volumnit është në minimum, volumni çaktivizohet. Njësia e prindit tregon një ikonë çaktivizimi të zërit në shiritin e statusit dhe do të merrni vetëm sinjalizime dhe video nga njësia e prindit.

## Ndriçimi

Mund ta rregulloni ndriçimin dhe dritat e ekranit të njësisë së prindit në nivelin që dëshironi.

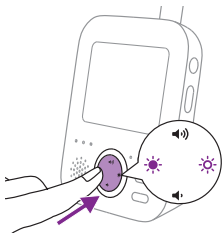

- 1 Shtypni pjesën e majtë ose të djathtë të butonit të komandimit për të rregulluar ndriçimin. Kjo do të rregullojë ndriçimin dhe dritat e njësisë së prindit në të njëjtën kohë.



Shiriti i ndriçimit shfaqet në ekran për të treguar ndriçimin e zgjedhur. Ekzistojnë pesë nivele ndriçimi në shiritin e ndriçimit.

Ekrani ka pesë nivele ndriçimi. Dritat e njësisë së prindit kanë dy nivele ndriçimi. Nëse shiriti i ndriçimit është në nivelin e parë dhe të dytë, ndriçimi i dritave është më i errët. Nëse shiriti i ndriçimit është në nivelin e tretë deri në të pestë, ndriçimi i dritave është me i fortë.



**Shënim:** Nëse ndriçimi caktohet në nivel të lartë, njësia e prindit konsumon më shumë energji.

## Modalitetet

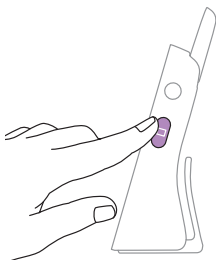

Ky monitor foshnjash ka katër modalitete të ndryshme që ju lejojnë të zgjidhni se si dëshironi ta monitoroni fëmijën: Video, Audio, Vox dhe Eco.

Me monitorin e foshnjës të ndezur, mund të ndërroni mes këtyre 4 modaliteteve të ndryshme duke shtypur butonin e modalitetit në anën e njësisë së prindit.

Ekrani tregon modalitetin e zgjedhur. Modaliteti i zgjedhur tregohet edhe në shiritin e statusit. Kur e ndizni pajisjen, modaliteti i përdorur i fundit do të jetë aktiv.

## Modaliteti Video

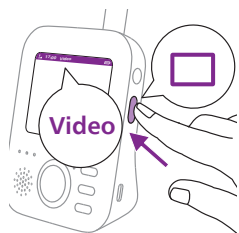

Shtypni butonin e modalitetit në anën e njësisë së prindit për të zgjedhur modalitetin Video.



Kur aktivizohet modaliteti Video, ekrani është gjithnjë aktiv, që të mund të shihni foshnjën. Të gjithë zërat transmetohen drejtpërdrejt te njësia e prindit.



Shënim: Caktojeni nivelin e ndjeshmërisë në "shumë i lartë" për të pasur zë pa ndërprerje në njësinë e prindit. Shihni kapitullin "Ndjeshmëria" për më shumë informacion.

## Modaliteti Audio



1 Shtypni butonin e modalitetit në anën e njësisë së prindit për të kaluar në modalitetin Audio.



Kur aktivizohet modaliteti Audio, ekrani i njësisë së prindit fiket. Pas 3 sekondash ekrani fiket tërësisht dhe shiriti i statusit zhduket.

Shënim: Shiriti i statusit nuk duket me ekranin të fikur.



Shënim: Drita e lidhjes tregon se njësia e prindit është ende e ndezur dhe e lidhur me njësinë e foshnjës.

Shënim: Kur niveli i ndjeshmërisë nuk është caktuar te "shumë i lartë", zërat e ulët nuk do të dëgjojnë.

Shënim: Caktojini nivelin e ndjeshmërisë në "shumë i lartë" për të pasur zë pa ndërprerje në njësinë e prindit. Shihni kapitullin "Ndjeshmëria" për më shumë informacion.

Të gjithë zërat transmetohen vazhdimisht te njësia e prindit. Nëse foshnja qan, ekрани i njësisë së prindit është ende i fikur, por zërat e diktuar nga njësia e foshnjës i transmetohen njësisë së prindit.

## Modaliteti Vox

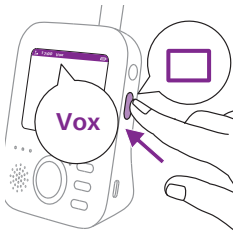

- 1 Shtypni butonin e modalitetit në anën e njësisë së prindit për të kaluar në modalitetin Vox.

Shënim: Kur ekрани është i ndezur, modaliteti i zgjedhur shfaqet në shiritin e statusit. Shiriti i statusit nuk duket me ekranin të fikur.

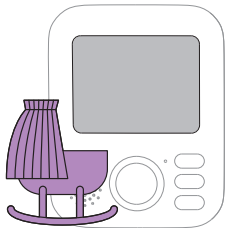

Kur aktivizohet modaliteti Vox, ekрани dhe zëri i njësisë së prindit fiken, nëse nuk haset zë për 20 sekonda.



Kur njësia e foshnjës dikton zë, ekрани dhe zëri i njësisë së prindit ndizen menjëherë. Zëri transmetohet në njësinë e prindit.

Shënim: Niveli minimal për aktivizimin e zërit dhe të ekranit përcaktohet nga cilësimi i ndjeshmërisë.

## Modaliteti "Eco"



- 1 Shtypni butonin e modalitetit në anën e njësisë së prindit për të kaluar në modalitetin Eco.

Shënim: Kur ekrani është i ndezur, modaliteti i zgjedhur është i dukshëm në shiritin e statusit. Shiriti i statusit nuk duket me ekranin të fikur.

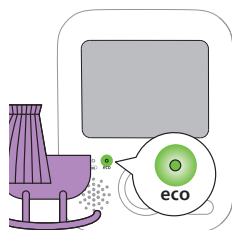

Kur aktivizohet modaliteti Eco, ekrani dhe zëri i njësisë së prindit fiket, nëse nuk haset zë për 20 sekonda. Drita Eco ndizet në të gjelbër për të treguar se është aktivizuar modaliteti Eco. Gjatë modalitetit Eco çaktivizohen ekrani dhe transmetimet e zërit.



Kur njësia e foshnjës dikton zë, ekrani dhe zëri i njësisë së prindit ndizen menjëherë. Zëri transmetohet në njësinë e prindit.

Shënim: Niveli minimal për aktivizimin e zërit dhe të ekranit përcaktohet nga cilësimi i ndjeshmërisë.

## Tingujt e qetësismit

Mund të aktivizoni funksionin e tingullit të qetësismit ose nga njësia e prindit ose në njësinë e foshnjës.

Për të aktivizuar funksionin e tingullit të qetësismit nga njësia e prindit, ndiqni udhëzimet e mëposhtme:

### Zgjedhja e tingullit të qetësismit

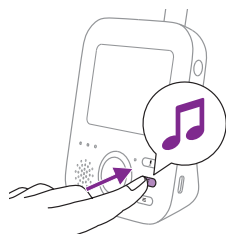

- 1 Shtypni butonin e tingullit të qetësismit në njësinë e prindit për të hapur menynë e tingujve të qetësismit.

Shënim: Shtypja e butonit të tingullit të qetësismit ndërkohë që është tashmë hapur menya e tingullit të qetësismit, do të mbyllë menynë.



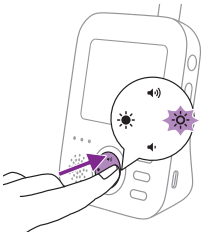

- 2 Shtypni pjesën e djathtë të butonit të komandimit për të hyrë në listën e tingujve të qetësimit.

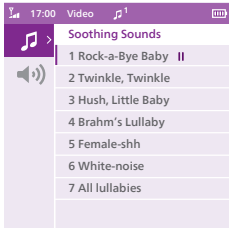

- 3 Shtypni pjesën e sipërme ose të poshtme të butonit të komandimit për të shfletuar listën e tingujve të qetësimit.

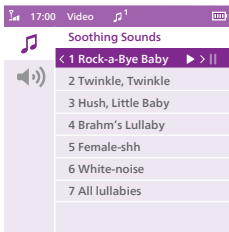

- 4 Për të luajtur një tingull specifik qetësimi, shtypni pjesën e djathtë të butonit të komandimit. Nëse dëshironi ta vendosni tingullin qetësues në pauzë, shtypni sërish pjesën e djathtë të butonit të komandimit.
- 5 Shiriti i statusit të njësisë së prindit tregon numrin e tingujve qetësues që luhen dhe përsëriten.



Tingulli qetësues fillon të luajë në njësinë e foshnjës dhe përsëritet vazhdimisht për rreth 15 minuta.

Këshillë: Për të përdorur të gjitha ninullat e disponueshme, zgjidhni All lullabies (Të gjitha ninullat) në listë.

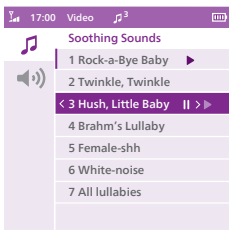

- 6 Për të zgjedhur një tingull tjetër qetësimi, lëvizni lart ose poshtë me butonin e komandimit për të zgjedhur një këngë tjetër nga lista. Shtypni pjesën e djathtë të butonit të komandimit për të nisur tingullin e zgjedhur të qetësimit.
- 7 Për të ndaluar tingullin e qetësimit, shtypni butonin e tingullit të qetësimit në njësinë e prindit. Për ta ndërprerë tingullin e qetësimit, shtypni edhe një herë pjesën e djathtë të butonit të komandimit.

## Volumi i tingullit të qetësisit

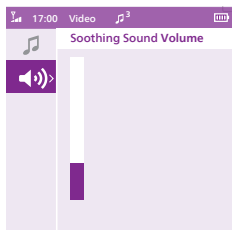

- 1 Shtypni butonin e tingullit të qetësisit dhe pastaj shtypni fundin e butonit të komandimit për të zgjedhur opsionet e volumit të menysë së tingullit të qetësisit. Shtypni pjesën e djathtë të butonit të komandimit për të hapur volumet e tingujve të qetësisit.

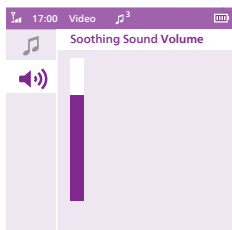

- 2 Shtypni pjesën e sipërme ose të poshtme të butonit të komandimit për rregullimin e volumit.

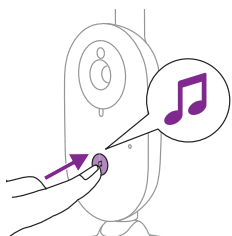

Për të aktivizuar funksionin e tingullit të qetësisit nga njësia e foshnjës, shtypni butonin e aktivizimit/çaktivizimit të tingullit të qetësisit në njësinë e foshnjës.



Tingulli i qetësimi i zgjedhur e fundit në njësinë e prindit fillon të luajë në njësinë e foshnjës dhe përsëritet vazhdimisht për rreth 15 minuta. Për të ndaluar funksionin e tingullit të qetësisit nga njësia e foshnjës, shtypni butonin e aktivizimit/çaktivizimit të tingullit të qetësisit në njësinë e foshnjës.

## Dhënia



Mund të përdorni butonin e dhënies në njësinë e prindit për t'i folur foshnjës.

- 1 Shtypni e mbani butonin e dhënies në njësinë e prindit.
- 2 Flisni qartë në mikrofonin përpara njësisë së prindit nga një distancë midis 15-30 cm.

Për sa kohë që shtypet butoni i dhënies, ka një lidhje të hapur zëri me njësinë e foshnjës. Ekranin e njësisë së prindit tregon ikonën e dhënies, duke treguar lidhjen aktive.



- 3 Lëshojeni butonin e dhënies pasi të keni mbaruar së foluri.

Shënim: Për sa kohë që butoni i dhënies është i shtypur, njësia e prindit nuk mund të marrë tinguj nga njësia e foshnjës dhe çdo tingull qetësimi në luajtje do të ndalohej. Gjithsesi, pash lëshimit të butonit të dhënies, nëse tingulli i qetësimit është tashmë i ndezur, ai do të vazhdojë luajtjen.

## Veçoritë e menysë

Të gjitha veçoritë e përshkruara në seksionet në vijim mund të përdoren nëpërmjet menysë në njësinë e prindit.

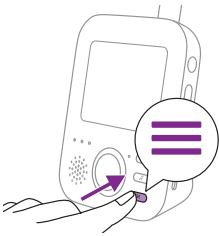

- 1 Shtypni butonin e menysë për t'u futur te menya.

Shënim: Nëse e shtypni sërish butonin e menysë, do të dilni nga menya.

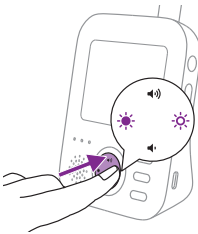

- 2 Përdorni butonin e komandimit për të lundruar nëpër menyë. Zëri i zgjedhur i menysë theksohet në ngjyrë të purpurt.

Shënim: Nëse jeni tashmë në një nga nënmenytë dhe dëshironi të kaloni midis veçorive të menysë, shtypni pjesën e majtë të butonit të komandimit për t'u kthyer në menyë kryesore.

- 3 Shtypni pjesën e sipërme ose të poshtme të butonit të komandimit për të shfletuar midis zërave të ndryshëm të menysë.

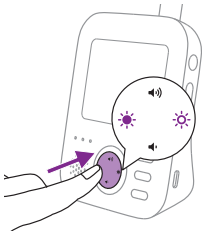

Shtypni butonin e menynë kur jeni duke lundruar midis veçorive të menysë dhe nuk dëshironi të ruani ndryshim. Do të dilni nga menya pa ndryshuar asnjë nga cilësimet.

**Shënim:** Nëse jeni në meny por nuk shtypni asnjë buton për 5 sekonda, menya do të mbyllet pa i ruajtur cilësimet e ndryshuara.

## Fokusi

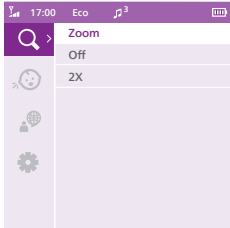

- 1 Shtypni pjesën e djathtë të butonit të komandimit për të hyrë në menynë e fokusit.

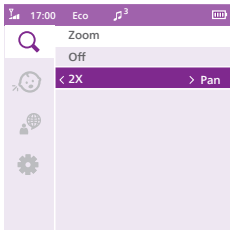

- 2 Shtypni pjesën e poshtme të butonit të komandimit për të aktivizuar funksionin e fokusit.

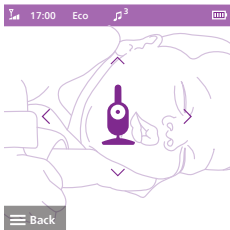

- 3 Për të përshtatur imazhin e videos shtypni pjesën e djathtë të butonit të komandimit. Mund të përdorni pjesën lart/poshtë/djathtas/majtas të butonit të komandimit për zgjedhur imazhin që do të shfaqet në njësinë e prindit.
- 4 Shtypni butonin e menysë për të ruajtur këtë rregullim të ri. Imazhi ruhet automatikisht pas 5 sekondash.
- 5 Shkoni në menynë e fokusit dhe çaktivizoni funksionin e fokusit, nëse dëshironi të zvogëloni imazhin në njësinë e prindit.

## Ndjeshmëria

Niveli i ndjeshmërisë i njësisë së foshnjës përcakton se çfarë dëgjoni përmes njësisë së prindit. Kur niveli caktohet i lartë, do të dëgjoni shumë zëra, duke përfshirë tingujt e lehtë në sfond. Kur niveli i ndjeshmërisë caktohet i ulët, do të dëgjoni vetëm zërat më të lartë.

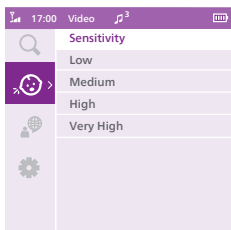

- 1 Shtypni pjesën e djathtë të butonit të komandimit për të hapur nivelet e ndjeshmërisë.

Shënim: Nëse e shtypni sërish pjesën e majtë të butonit të komandimit, do të dilni nga menyuja.

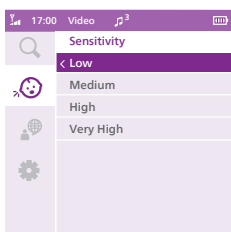

- 2 Shtypni pjesën e sipërme ose të poshtme të butonit të komandimit për nivelin e dëshiruar të ndjeshmërisë.

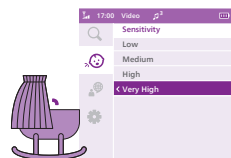

Nëse fëmija juaj bën vetëm zëra të lehtë, ndjeshmëria e njësisë së foshnjës duhet caktuar e lartë në njësinë e prindit.

Sa më lart dëgjohej foshnja, aq më ulët mund ta caktoni ndjeshmërinë në njësinë e prindit.

Shënim: Në modalitetin Audio dhe Video, do të keni zë pa ndërprerje kur niveli i ndjeshmërisë të jetë caktuar në "shumë i lartë". Përndryshe, zërat e ulët do të heshten.

Këshillë: Niveli i ndjeshmërisë mund të rregullohet në mënyrë që të mund ta dëgjoni gjithmonë foshnjën pa ndërprerje nga zëra të tjerë. Nëse ka shumë zhurmë sfondi, uleni edhe më ndjeshmërinë që të mos i dëgjoni këta zëra përmes njësisë së prindit.

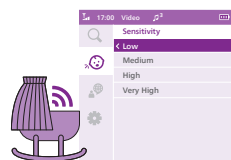

- 3 Shtypni pjesën e majtë të butonit të komandimit për ta ruajtur rregullimin e ri dhe për t'u kthyer te menyuja kryesore.

## Gjuha

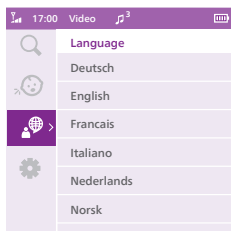

- 1 Shtypni pjesën e djathtë të butonit të komandimit për të hyrë te lista e gjuhëve.
- 2 Shtypni pjesën e sipërme ose të poshtme të butonit të komandimit për të zgjedhur gjuhën që dëshironi.

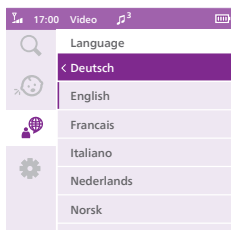

- 3 Shtypni pjesën e majtë të butonit të komandimit për ta ruajtur rregullimin e ri dhe për t'u kthyer te menya kryesore.

## Cilësimet

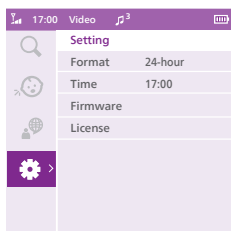

Shtypni pjesën e djathtë të butonit të komandimit për të hapur menyën e cilësimeve.

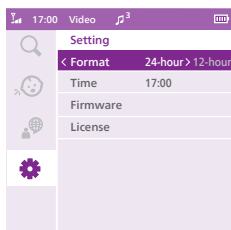

Mund të ndryshoni formatin dhe caktimin e orës së monitorit tuaj të foshnjës.

- 1 Shtypni pjesën e djathtë të butonit të komandimit për të hyrë në opsionin Time Format (Formati i orës).
- 2 Shtypni përsëri pjesën e djathtë të butonit të komandimit për të ndryshuar formatin e kohës nga 24 orësh në 12 orësh.

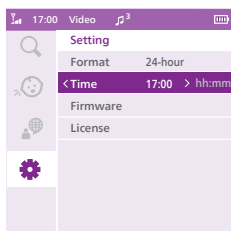

Mund ta ndryshoni kohën duke shtypur pjesën e djathtë të butonit të komandimit për të hyrë në opsionin Time Format (Formati i orës).

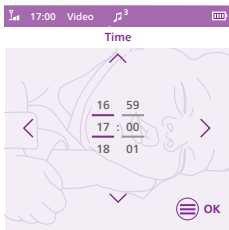

- 1 Shtypni pjesën e majtë të butonit të komandimit për të caktuar orën dhe pjesën e djathtë të butonit të komandimit për të caktuar minutën. Shtypni pjesën e sipërme ose të poshtme të butonit të komandimit për të zgjedhur orën.
- 2 Shtypni butonin e menysë për të ruajtur rregullimin e ri dhe për t'u kthyer te menyja kryesore.

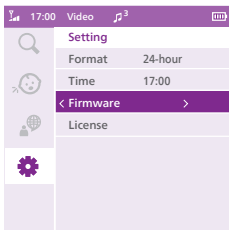

Mund të kontrolloni versionin e firmuerit të njësisë së prindit dhe njësisë së foshnjës.

- 1 Shtypni pjesën e djathtë të butonit të komandimit për të hapur opsionin Firmware Version (Versioni i firmuerit).

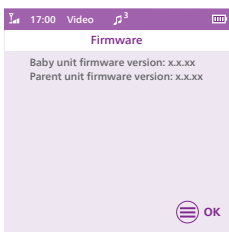

- 2 Ekran shfaq versionin e firmuerit të njësisë së prindit dhe njësisë së foshnjës.

Firmueri i produktit tuaj është projektuar për të qenë i përditësueshëm për rregullime gabimesh kritike. Për të marrë një përvojë më të mirë, kontrolloni rregullisht online për të parë nëse disponohet ndonjë version i ri. Për të kontrolluar për firmuerin më të fundit, shkoni te [www.philips.com/support](http://www.philips.com/support).

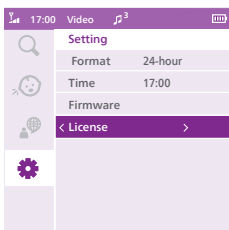

Mund të kontrolloni licencën e softuerit të monitorit të foshnjës suaj.

- 1 Shtypni pjesën e djathtë të butonit të komandimit për të hyrë në opsionin License (Licenca).

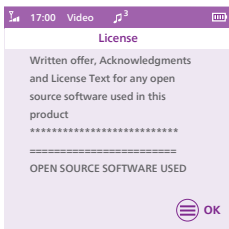

- 2 Ekran tregon të dhënat e licencës së monitorit tuaj të foshnjës.

## Kapësja e rripit

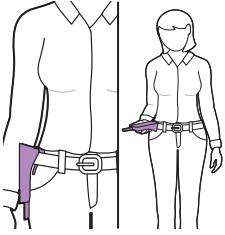

Njësinë e prindit mund ta merrni me vete brenda dhe jashtë shtëpisë duke e lidhur njësinë e prindit në brez apo rrip me kapëse rripi. Kjo ju mundëson ta monitoroni foshnjën kur jeni duke lëvizur rrotull.

**Shënim:** Ekranin tani kthehet përmbys, çka ju lejon ta shikoni foshnjën në ekran thjesht duke ngritur njësinë e prindit.

## Pastrimi dhe mirëmbajtja

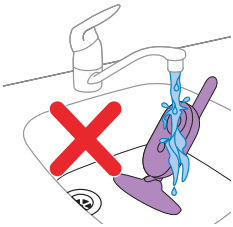

**Paralajmërim:** Mos e futni njësinë e prindit, njësinë e foshnjës dhe ushqyesit në ujë dhe mos i pastroni në rubinet.



**Paralajmërim:** Mos përdorni substanca pastrimi me spërkatje ose lëngje.

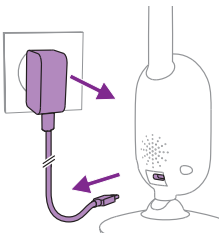

**1** Fikeni njësinë e foshnjës, hiqeni ushqyesin nga njësia e foshnjës dhe hiqeni ushqyesin nga priza.



**2** Pastrojeni njësinë e foshnjës me një leckë të thatë.

**Shënim:** Gjurmët e gishtave apo papastërtitë në objektivin e njësisë së foshnjës mund të ndikojnë në cilësinë e figurës së kamerës. Shmangeni preken e objektivit me gishta.



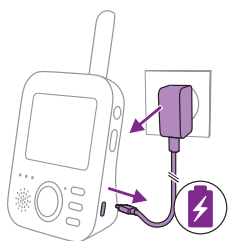

- 3 Fikeni njësinë e prindit, hiqeni ushqyesin nga njësia e prindit dhe hiqeni ushqyesin nga priza.



- 4 Pastrojeni njësinë e prindit me një leckë të thatë.

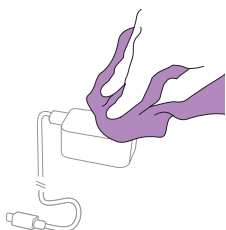

- 5 Pastrojini ushqyesit me një leckë të thatë.

## Vendruajtja

Kur të mos jeni duke e përdorur monitorin e foshnjës për kohë të gjatë, mbajini njësinë e prindit, njësinë e foshnjës dhe ushqyesit në një vend të freskët e të thatë.

## Porositja e aksesorëve

Për të blerë aksesorë ose pjesë rezervë, vizitoni faqen [www.philips.com/parts-and-accessories](http://www.philips.com/parts-and-accessories) se shkoni te shitësi i Philips. Gjithashtu mund të kontaktoni me pikën e shërbimit të klientit të "Philips" në vendin tuaj (shihni fletëpalosjen ndërkombëtare të garancisë për të dhënat e kontaktit).

## Riciklimi



Ky simbol do të thotë që produktet elektrike dhe bateritë nuk duhet të hidhen me mbeturinat normale të shtëpisë.

Zbatoni rregulloret e shtetit tuaj për grumbullimin e veçar të produkteve elektrike dhe baterive.

## Informacione mjedisore

Janë hequr të gjitha paketimet e panevojshme. Kemi provuar ta bëjmë paketimin më të lehtë për t'u ndarë në dy materiale: karton (kuti) dhe polietilen (qese, fletë mbrojtëse prej sfungjeri).

## Heqja e baterisë së karikueshme të integruar

Bateria e karikueshme e integruar duhet të hiqet vetëm nga një profesionist i kualifikuar kur pajisja hidhet. Përpara se të hiqni baterinë, sigurohuni që pajisja të jetë hequr nga priza dhe që bateria të jetë plotësisht e shkarkuar.

**Shënim:** Merrni masat e nevojshme paraprake kur përdorni veglat për të hapur pajisjen dhe kur hidhni baterinë e rikarikueshme.

**Shënim:** Kur punoni me bateritë, sigurohuni që t'i keni të thata duart, produktin dhe bateritë.

**Shënim:** Për të shmangur lidhjen e shkurtër të baterive pas heqjes, mos i lini kontaktet e tyre të takojnë sende metalike (p.sh. monedha, karfica, unaza). Mos i mbështillni bateritë me fletë alumini. Vendosuni ngjithëse kontakteve të baterisë ose vërini bateritë në qese plastike përpara se t'i hidhni.

Procesi:

- 1 Hiqni 2 këmbët e gomës në fund të njësisë së prindit.
- 2 Hiqni 2 vidat që duken tani në fund të njësisë së prindit.
- 3 Hiqni 2 vidat pranë etiketës së vlerave nominale, lironi kapësen e rripit dhe rrëshqitni derën e folesë duke e hapur.
- 4 Shkëputni kabllo lidhëse të baterisë (kabloja e zezë-bardhë-kuqe).
- 5 Hiqni baterinë.

Nëse nuk ka sistem grumbullimi/riciklimi për produktet elektronike në vendin tuaj, mund ta mbron mjedisin duke i hequr e ricikluar bateritë përpara hedhjes së produktit.

## Mbështetja

Për të gjithë mbështetjen mbi produktin, vizitoni [www.philips.com/support](http://www.philips.com/support).

# Pyetjet e shpeshta

Ky kapitull përmbledh problemet më të shpeshta që mund të hasni me pajisjen. Nëse nuk mund ta zgjidhni problemin me informacionin e mëposhtëm, vizitoni [www.philips.com/support](http://www.philips.com/support) për një listë të pyetjeve më të shpeshta ose kontaktoni me qendrën e kujdesit për klientin në shtetin tuaj.

## SI TË PËRDOREN/LIDHEN NJËSITË

Pyetje	Përgjigje
Përse nuk ndizet drita e ndezjes në njësinë e foshnjës kur e ndez njësinë?	Mbase ushqyesi nuk është futur siç duhet. Lidhni njësinë e foshnjës me ushqyesin dhe vini në prizë ushqyesin. Më pas, kalojeni çelësin e ndezjes/fikjes së njësisë së foshnjës për lart në pozicionin ON për të krijuar lidhjen me njësinë e prindit.
Përse nuk karikohet njësia e prindit kur e fus në prizë?	Mbase ushqyesi nuk është futur siç duhet. Sigurohuni që ushqyesi të jetë futur siç duhet në prizë.  Njësia e prindit mund të jetë plotësisht e karikuar. Drita e statusit të baterisë do të jetë e gjelbër kur bateria të jetë plotësisht e karikuar dhe pajisja e futur në prizë.
Përse nuk karikohet njësia e foshnjës kur e fus në prizë?	Njësia e foshnjës nuk ka një funksion karikimi. Ajo funksionon vetëm kur është lidhur me kryesoren.
Përse nuk krijoh dot lidhje? Përse bie herë pas here lidhja? Pse ka interferencë në zë?	Njësia e foshnjës dhe njësia e prindit mbase janë shumë pranë limiteve maksimale të rrezes së funksionimit ose ka interferencë nga pajisje të tjera me valë 2,4 GHz. Provoni një pikë tjetër, rrisni distancën mes njësive ose fikini pajisjet e tjera me valë 2,4 GHz (laptopë, celularë, mikrovalë etj.). Mund të duhen deri në 10 sekonda para se të rikrijohet lidhja mes njësive.  Nëse sinjali humbet, atëherë njësia e prindit do të lëshojë një tingull çdo 20 sekonda.  Njësia e foshnjës dhe e prindit mund të jenë shumë pranë njëra-tjetrës, mbajini të paktën 2,5 metra larg njëra-tjetrës për të parandaluar interferencë.
Çfarë ndodh në rast se ikin dritat?	Duke qenë se njësia e prindit punon me bateri të karikueshme, njësia vazhdon të punojë nëse bateria ka karikim të mjaftueshëm. Por, njësia e foshnjës pushon së punuar pasi nuk ka bateri të karikueshme dhe punon vetëm me korrent nga priza. Njësia e prindit do të vazhdojë të lëshojë tinguj karakteristikë për të treguar se ka rënë lidhja me njësinë e foshnjës. Në rast të ndërprerjes së rrjetit kryesor elektrik, mund të lidhni përkohësisht njësinë e foshnjës me një ushqyes rezervë karikimi. Kur të rikthehet rrjeti elektrik, mund të lidhni njësinë e foshnjës me kryesoren.

## SI TË PËRDOREN/LIDHEN NJËSITË

---

Përse i tejkalon 3 orët koha e karikimit e njësisë së prindit?

Njësia e prindit mund të ndizet gjatë karikimit. Fikeni njësinë e prindit gjatë karikimit për të shkurtuar kohën e karikimit. Nëse ekrani i njësisë së prindit është gjithnjë ndezur, karikimi i njësisë së prindit do të marrë më shumë kohë.

---

Mbase temperatura ka kaluar tolerancën e karikimit që mund të shkëpusë me gjasë qarkun e karikimit si mekanizëm sigurie. Për të rinisur karikimin, largojeni njësinë e karikimit nga burimet e nxehtësisë si p.sh. radiatorë, rezistenca, soba apo aparate të tjera (duke përfshirë amplifikatorët) që lëshojnë nxehtësi.

---

Përse më duhet ta mbaj njësinë e foshnjës dhe kordonin e saj të paktën 1 metër larg foshnjës?

Për të shmangur mbytjen e foshnjës me kablllo, vendoseni gjithnjë njësinë e foshnjës dhe kordonin e saj të paktën 1 metër larg foshnjës.

---

Cila është diferenca midis modaliteteve të ndryshme të përdorimit në njësinë e prindit: Video, Audio, Vox dhe Eco?

Shihni më poshtë për një shpjegim të modaliteteve të ofruara në monitorin e foshnjës.

---

\* Modaliteti "Video": ekrani i njësisë së prindit është gjithmonë ndezur. Do të keni zë të vazhdueshëm kur niveli i ndjeshmërisë është caktuar të "shumë i lartë". Përndryshe, zërat e ulët do të heshten.

---

\* Modaliteti "Audio": do të aktivizohet vetëm audioja. Ekrani i njësisë së prindit fiket kur aktivizohet modaliteti Audio. Drita e lidhjes tregon se njësia e prindit është ende e ndezur dhe e lidhur me njësinë e foshnjës. Komunikimi normal me njësinë e foshnjës është i mundur përmes butonave të dhënies, tingujve të qetësimi, butonave të menysë dhe ndjeshmërisë.

---

\* Modaliteti Vox: Ekrani dhe zëri i njësisë së prindit fiket nëse nuk diktohet asnjë zë për 20 sekonda (ose nëse nuk diktohet zë i mjaftueshëm mbi cilësimin e ndjeshmërisë). Edhe ekrani, edhe zëri aktivizohen menjëherë kur ju qan foshnja dhe tejkalohej pragu i ndjeshmërisë. Kur zëri bie poshtë pragut të zërit, videoja qëndron aktive për 20 sekonda. Kur shtypet njëri prej butonave të komandimit (ndriçimi ose volumi), pajisja shfaq video për afro 5 sekonda. Gjithashtu, menyja e tingullit të qetësimi është e aksesueshme.

---

\* Modaliteti Eco: Ekrani dhe zëri i njësisë së prindit fiket nëse nuk diktohet zë për 20 sekonda. Modaliteti Eco ul konsumin e energjisë në çastet e qetësisë duke ju mbajtur gjithsesi të lidhur me foshnjën. Në modalitetin Eco llamba Eci është e gjelbër dhe pajisja punon në tjetër mënyrë lidhjeje. Në modalitetin Eco njësia e prindit përdor një mekanizëm ngacmimi çdo 2 sekonda të njësisë së foshnjës në vend të lidhjes së vazhduar me radiofrekuencë. Ndaj dhe Baby Unit (Njësia e foshnjës) konsumon gjithashtu më pak energji në modalitetin Eco.

---

## SI TË PËRDOREN/LIDHEN NJËSITË

---

Njësia e prindit nuk reagon. Çfarë duhet të bëj?

Mund të rivendosni njësinë e prindit duke shtypur njëkohësisht butonin e ndezjes/fikjes dhe butonin e rrumbullakët të shfletimit poshtë përpara njësisë së prindit për rreth 1 sekondë. Njësia e prindit fiket. Për të rindezur njësinë e prindit, shtypni dhe një herë butonin e ndezjes/fikjes. Informacionet specifike të përdoruesit të ruajtura në memorien e njësisë së prindit, si p.sh. koha, modaliteti i përdoruesit, cilësimet e ndriçimit, volumi, zgjedhja e tingujve të qetësimi, zgjedhja e zmadhimit nuk humbasin.

---

## TREGUESIT NË NJËSINË E PRINDIT

---

### Pyetje

### Përgjigje

---

Llamba e baterisë në njësinë e prindit bëhet e kuqe. Çfarë duhet të bëj?

Ka rënë energjia e baterisë. Nëse nuk e futni në prizë njësinë e prindit kur drita LED e baterisë bëhet e kuqe dhe fillon të lëshojë tingull, njësia do të ndalojë së funksionuari për rreth 60 minuta.

---

Kalojeni në ndriçim dhe/ose volum më të ulët për të kursyer në konsumin e baterisë dhe futeni në prizë njësinë e prindit nëpërmjet ushqyesit. (shihni kapitullin "Përgatitja për përdorim").

---

Përse tingëllon njësia e prindit?

Monitori i foshnjës tingëllon në mënyrë të caktuar për t'ju treguar se ku qëndron problemi.

---

1 tingull: njësia e prindit është e fikur.

---

1 tingull, çdo 10 sekonda për 3 minutat e para, pas kësaj, çdo minutë: niveli i baterisë së njësisë së prindit është i ulët.

---

1 tingull, çdo 20 sekonda: lidhja mes njësisë së prindit dhe të foshnjës është shkëputur, ikona e lidhjes shfaqet në ekranin e njësisë së prindit dhe butoni i lidhjes është i kuq.

---

Çfarë kuptimi ka ngjyra e llambës së baterisë (e gjelbër, portokalli, e kuqe) apo mosndezja e llambës për gjendjen e baterisë?

Kur njësia e prindit është e futur në prizë, ngjyrat e llambës së baterisë tregojnë:

- \* E gjelbër: bateria është plot.
  - \* Portokalli: bateria po karikohet.
- 

Kur njësia e prindit nuk është e futur në prizë, ngjyrat e llambës së baterisë tregojnë:

- \* E kuqe: bateria është pothuajse e shkarkuar (<10%).
  - \* Drita LED nuk ndizet: njësia e prindit nuk është futur në prizë.
-

## ZHURMA/ZËRI

### Pyetje

Përse njësia e prindit dhe/ose e foshnjës lëshojnë zhurmë me frekuencë të lartë?

Si mund ta hesht zërin?

Pse nuk dëgjoj zë? Pse nuk i dëgjoj të qarat e foshnjës? Pse dëgjoj vetëm transmetim të pjesshëm të zërit dhe zë të plotë?

Përse reagon kaq shpejt njësia e prindit ndaj zërave të tjerë jo të foshnjës?

Përse lëshon një gumëzhimë njësia e prindit?

### Përgjigje

Njësia e prindit dhe e foshnjës mund të jenë shumë pranë njëra-tjetrës. Sigurohuni që njësia e prindit dhe e foshnjës të jenë të paktën 2,5 metra larg njëra-tjetrës.

Volumi i njësisë së prindit mund të jetë caktuar shumë lart. Ulni volumin në njësinë e prindit.

Për shkaqet e tingullit karakteristik nga njësia e prindit, shihni pyetjet e shpeshta: "Përse tingëllon njësia e prindit?"

Pajisjen e heshtni duke shtypur pjesën e poshtme të butonit të komandimit. Kur shiriti i volumit në ekran është tërësisht bosh, volumi është në heshtje.

Volumi i njësisë së prindit mund të jetë caktuar shumë ulët ose mund të jetë fikur. Shtypni pjesën e sipërme të butonit të komandimit për të rritur volumin.

Mbase njësia e prindit është heshtur, çeshteni pajisjen duke shtypur pjesën e sipërme të butonit të komandimit dhe rregulloni volumin.

Ndjeshmëria është caktuar shumë ulët, rregullojeni ndjeshmërinë e njësisë së prindit në një nivel më të lartë.

Njësia e foshnjës mund të jetë shumë larg foshnjës. Për pikasje optimale të zërit, sigurohuni që njësia e foshnjës të mos jetë më larg se 1,5 metra nga foshnja. Nëse është më pranë se 1 metër rritet rreziku i mbytjes me kordon.

Njësia e foshnjës kap dhe zëra të ndryshëm nga ato të foshnjës. Zhvendoseni njësinë e foshnjës më pranë foshnjës (por mbani distancën minimale prej 1 metri).

Niveli i ndjeshmërisë mund të jetë caktuar gjithashtu shumë lart. Kur fëmija lëshon tinguj të lehtë, ndjeshmëria duhet caktuar më lart. Por, sa më lart dëgjohet foshnja, aq më ulët mund ta caktoni ndjeshmërinë. Ndjeshmërinë e monitorit të foshnjës mund ta ndryshoni në menyën e njësisë së prindit.

Mund të ketë interferenca nëse njësia e prindit është jashtë rrezes së njësisë së foshnjës. Interferenca mund të ketë edhe nëse keni shumë mure apo tavane mes njësisë së prindit dhe të foshnjës, ose nëse ka pajisje të tjera të ndezura me valë 2,4 GHz (p.sh. mikrovalë, rrugëzues Wi-Fi).

Vendoseni njësinë e prindit diku tjetër, më pranë njësisë së foshnjës, ose fikni pajisjet e tjera me valë.

Nëse kjo përgjigje nuk ju ndihmon, kontrolloni pyetjen tjetër të shpeshtë "Përse njësia e prindit dhe/ose e foshnjës lëshojnë zhurmë me frekuencë të lartë?"

## ZHURMA/ZËRI

---

Për sa kohë luhet tingulli i qetësisë nga njësia e foshnjës?

Pas zgjedhjes së një tingulli qetësimi, ai do të përsëritet vazhdimisht për rreth 15 minuta. Në rast se doni t'i luani të gjitha ninullat e disponueshme, zgjidhni All lullabies (Të gjitha ninullat).

---

Si mund ta rris volumin e tingullit të qetësisë?

Volumin e tingullit të qetësisë mund ta rregulloni në njësinë e prindit, por jo në njësinë e foshnjës. Shtypni butonin e tingullit të qetësisë në njësinë e prindit për të hapur menunë e tingujve të qetësisë dhe rregulluar volumin.

---

## KOHA/RREZJA E FUNKSIONIMIT

---

### Pyetje

### Përgjigje

Përse monitori i foshnjës punon vetëm në distancë shumë më të shkurtër se sa specifikon ky manual?

Rrezja e specifikuar e funksionimit prej 300 metrash është e vlefshme vetëm në ambient të hapur dhe në vijë të lirë shikimi. Në varësi të ambientit rrethues dhe të faktorëve të tjerë pengues, rrezja e funksionimit mund të jetë më e shkurtër (shihni edhe tabelën në kapitullin e pozicionimit të njësisë së prindit dhe të foshnjës).

---

Brenda shtëpisë suaj, rrezja e funksionimit është deri në 50 metra, që është dhe e kufizuar nga lloji i mureve dhe/ose tavaneve mes njësisë së prindit dhe të foshnjës.

---

Koha e funksionimit e njësisë së prindit parashikohet në deri në 12 orë. Përse është më e shkurtër koha e funksionimit të njësisë sime të prindit?

Ndriçimi i videos i njësisë së prindit mund të jetë lënë shumë lart, gjë që sjell konsum më të lartë të energjisë në njësinë e prindit. Ulni ndriçimin në njësinë e prindit.

---

Njësia e prindit konsumon shumë energji kur ekrani i videos qëndron vazhdimisht ndezur. Aktivizoni modalitetin Audio, Vox ose Eco në menunë e njësisë së prindit për të zgatur kohën e funksionimit (shihni kapitullin "Funksionet", pjesët "Modaliteti Audio", "Modaliteti Vox" ose "Modaliteti Eco").

---

Volumi i njësisë së prindit mund të jetë lënë shumë lart, gjë që sjell konsum më të lartë të energjisë në njësinë e prindit. Ulni volumin në njësinë e prindit.

---

Ashtu si me pajisje të tjera të karikueshme elektronike, kapaciteti i baterisë bie pas një përdorimi afatgjatë.

---

## EKRANI I VIDEOS

### Pyetje

Përse kam interferencë në njësinë e prindit? Përse dridhet ekrani i videos në njësinë e prindit?

### Përgjigje

Mund të ketë interferenca nëse njësia e prindit është jashtë rrezes së njësisë së foshnjës. Interferenca mund të ketë edhe nëse keni shumë mure apo tavane mes njësisë së prindit dhe të foshnjës, ose nëse ka pajisje të tjera të ndezura me valë 2,4 GHz (p.sh. mikrovalë, rrugëzues Wi-Fi).

Mbase keni më shumë se 2 palë monitorë foshnje dhe në këto raste mund të ketë interferencë. Mbajini këto 2 njësi foshnje larg njëra tjetrës, në kushte ideale në dy dhoma të ndryshme.

Vendoseni njësinë e prindit diku tjetër, më pranë njësisë së foshnjës, ose fikni pajisjet e tjera me valë.

Bateria e karikueshme e njësisë së prindit mbase ka nevojë të karikohet.

Përse nuk kam figurë në ekranin e videos kur drita e lidhjes është e gjelbër?

Njësia e prindit mund të jetë në modalitetin Audio, Vox ose Eco. Shtypni butonin e modalitetit në anën e djathtë të njësisë së prindit për të ndërruar modalitetin (shihni kapitullin "Modalitetet").

Përse nuk është e qartë figura në ekranin e videos?

Ndriçimi i ekranit mund të jetë caktuar shumë ulët. Rritni ndriçimin e ekranit të njësisë së prindit duke përdorur butonin e komandimit në mes (shihni kapitullin "Ndriçimi").

Mbase është ndotur objektivi i njësisë së foshnjës. Pastrojeni objektivin me një leckë të thatë.

Njësia e foshnjës mund të jetë shumë larg foshnjës. Për cilësi optimale të videos, sigurohuni që njësia e foshnjës të mos jetë më larg se 1,5 metra nga foshnja. Nëse është më pranë se 1 metër rritet rreziku i mbytyjes me kordon.

## Informacion i përgjithshëm

Bateri e rikarikueshme Li-ion (2600 mAh)

Brezi i frekuencave Wi-Fi: IEEE 802.11 b/g/n 2,4 GHz.

Fuqia maksimale e radiofrekuencës: <=20 dBm

Njësia e ushqimit:

Modeli: ASSA105x-050100

x = E (spinë për BE) / x = B (spinë për MB)

x = C (spinë për AU) / x = J (spinë për BR)

Hyrja: 100-240 V~, 50/60 Hz, 0,35 A

Dalja: 5,0 V === 1,0 A dhe 5,0 W

Efikasiteti mesatar aktiv: >73,6 %

Konsumi i energjisë pa ngarkesë: < 0,10 W



## Montimi në mur

Printimi i udhëzimeve:

Printojeni këtë faqe në shkallë 100% dhe përdoreni shabllonin për të shënuar me përpikëri pozicionin e vrimave për vidat në mur.

