

**PHILIPS**

**AVENT**

SCD881



**Korisnički priručnik**

# Sadržaj

Uvod.....	4
Opšti opis.....	4
Važne bezbednosne informacije.....	5
VAŽNO .....	5
Priprema za upotrebu .....	7
Jedinica za bebu .....	7
Roditeljska jedinica .....	7
Pružanje bezbednosnih ažuriranja.....	8
Upotreba monitora za bebe.....	9
Povezivanje roditeljske jedinice i jedinice za bebu.....	9
Postavljanje monitora za bebe .....	10
Funkcije i postavke.....	12
Količina.....	12
Brightness (Osvetljenost) .....	13
Režimi .....	13
Umirujući zvukovi .....	16
Govor.....	19
Funkcije menija.....	19
Kopča za kaiš.....	24
Čišćenje i održavanje .....	24
Spremanje .....	25
Naručivanje dodatka .....	25
Recikliranje.....	26
Informacije o odlaganju .....	26
Uklanjanje ugrađene punjive baterije .....	26
Držač.....	26
Najčešća pitanja .....	27
Montaža na zid .....	33

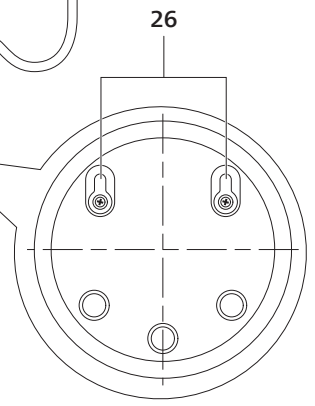
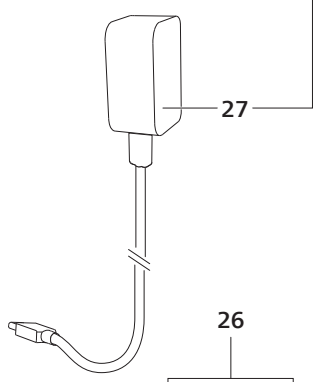
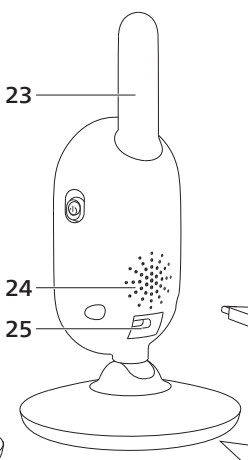
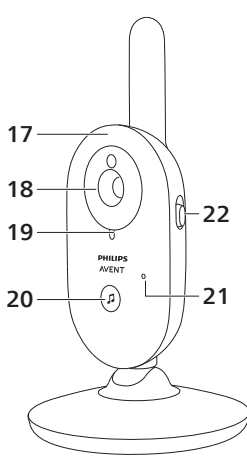
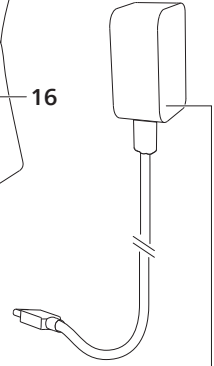
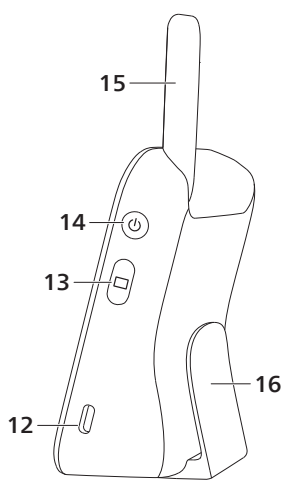
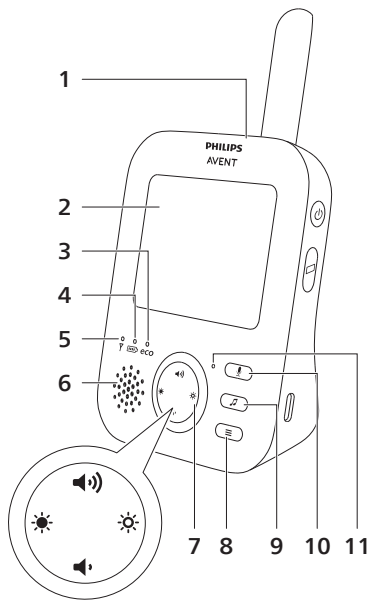

# Uvod

Čestitamo na kupovini i dobro došli u Philips Avent! Da biste potpuno iskoristili podršku koju nudi Philips Avent, registrujte svoj proizvod na veb lokaciji [www.philips.com/welcome](http://www.philips.com/welcome).

Philips Avent video monitor za bebe pruža vam neprekidnu podršku i omogućava da vidite svoju bebu u svako doba dana i noći iz bilo kojeg dela kuće. Najnovija digitalna tehnologija garantuje čist zvuk i najjasniju sliku bebe. Tako imate dodatni osećaj sigurnosti bez potrebe za ulaskom u bebinu sobu i ometanjem njenog sna.

## Opšti opis

- 1 Roditeljska jedinica
- 2 Ekran
- 3 Indikator ekološkog režima
- 4 Indikator statusa baterije
- 5 Indikator veze
- 6 Zvučnik
- 7 Dugme za kontrolu (kretanje kroz meni / jačina zvuka / osvetljenost ekrana)
- 8 Dugme Menu (meni)
- 9 Taster za umirujući zvuk
- 10 Taster za govor
- 11 Mikrofon
- 12 Utičnica za adapter za napajanje
- 13 Dugme za izbor režima
- 14 Dugme za uključivanje/isključivanje
- 15 Antena
- 16 Kopča za kaiš
- 17 Jedinica za bebu
- 18 Fotoaparar
- 19 Indikator napajanja
- 20 Taster za uključivanje/isključivanje umirujućeg zvuka
- 21 Mikrofon
- 22 Klizno dugme za uključivanje/isključivanje
- 23 Antena
- 24 Zvučnik
- 25 Utičnica za adapter za napajanje
- 26 Otvori za montažu na zid
- 27 Adapter (2x)

# Važne bezbednosne informacije

Pre upotrebe aparata pažljivo pročitajte ove važne informacije i sačuvajte ih za buduće potrebe.

## VAŽNO

**Ovaj bebi monitor je zamišljen kao pomoćno sredstvo. On nije zamena za odgovornu i odgovarajuću pažnju odraslih i ne bi ga trebalo koristiti na taj način.**

Nikada nemojte da ostavljate bebu samu kod kuće. Uvek budite sigurni da je prisutan neko ko će se brinuti o bebi i njenim potrebama.

### Odricanje odgovornosti

Imajte u vidu da ovaj bebi monitor koristite na sopstveni rizik. Kompanija Koninklijke Philips N.V. i njene podružnice nisu odgovorne za rad ovog bebi monitora ili njegovo korišćenje i stoga ne prihvataju nikakvu odgovornost u vezi sa vašim korišćenjem ovog bebi monitora.

### Opasnost

- Nemojte potapati nijedan deo monitora za bebe u vodu ili bilo koju drugu tečnost. Nemojte stavljati uređaj na mesto na koje voda ili bilo koja druga tečnost mogu da kaplju ili prskaju po njemu. Nemojte koristiti bebi monitor na vlažnim mestima ili blizu vode.
- Nikada nemojte da stavljate predmete na bebi monitor i nemojte da ga pokrivete. Nemojte da blokirate nijedan otvor za ventilaciju. Instalirajte ga u skladu sa uputstvima proizvođača.

### Upozorenje

- Dugački kabl. Opasnost od davljenja!
- Pre nego što priključite uređaj na zidnu utičnicu, proverite da li napon uređaja koji je naznačen na adapteru odgovara lokalnom mrežnom naponu.
- Nemojte da menjate niti da isecate nijedan deo adaptera i njegovog kabla pošto to dovodi do opasne situacije.
- Koristite samo adapter koji se nalazi u kompletu.
- Ako je adapter oštećen, uvek ga zamenite originalnim da bi se izbegla opasnost.
- Ovaj aparat mogu da koriste deca starija od 8 godina i osobe sa smanjenim fizičkim, senzornim ili mentalnim sposobnostima, ili nedostatkom iskustva i znanja, pod uslovom da su pod nadzorom ili da su dobile uputstva za bezbednu upotrebu aparata i da razumeju moguće opasnosti. Deca ne bi trebalo da se igraju aparatom. Deca ne bi trebalo da čiste aparat niti da ga održavaju bez nadzora.
- Kabl za napajanje zaštitite tako da se po njemu ne hoda i da ne bude prignječen, naročito na mestima gde se spaja sa utikačem, utičnicom i uređajem.
- Obavezno postavite bebi monitor tako da njegov kabl ne blokira vrata ili prolaz. Ako bebi monitor stavite na sto ili na nisku komodu, nemojte da dopustite da kabl za napajanje visi preko ivice stola ili komode. Uverite se da kabl ne stoji na podu tako da predstavlja opasnost od saplitanja.

- Ambalažu (plastične kese, kartonske štitnike itd.) držite van domašaja dece zato što to nisu igračke.
- Da biste izbegli strujni udar, nemojte da otvarate kućišta jedinice za bebu niti roditeljske jedinice.

### Bezbednosna uputstva za bateriju

- Proizvod koristite isključivo za predviđenu namenu. Pažljivo pročitajte ove informacije pre korišćenja proizvoda, baterija i dodatne opreme, pa ih sačuvajte kao referencu za ubuduće. Pogrešna upotreba može da dovede do opasnosti i ozbiljnih povreda. Priloženi dodaci mogu da se razlikuju u zavisnosti od proizvoda.
- Koristite isključivo originalne Philips dodatke i potrošni materijal. Koristite samo odvojivu jedinicu za napajanje serije ASSA105x-050100 (x = B ili C ili E ili J).
- Punite, koristite i odlažite proizvod na temperaturama između 0 °C i 40 °C.
- Proizvod i baterije držite dalje od vatre i nemojte da ih izlažete direktnom sunčevom svetlu niti visokim temperaturama.
- Ako se proizvod neuobičajeno zagreje ili neuobičajeno miriše, menja boju ili ako punjenje traje duže nego inače, prekinite upotrebu i punjenje proizvoda i obratite se kompaniji Philips.
- Nemojte stavljati proizvod i baterije u mikrotalasne pećnice ili na indukcione šporete.
- Nemojte da otvarate, menjate, bušite, oštećujete niti da rastavljate proizvod ili bateriju da biste sprečili zagrevanje baterija ili ispuštanje otrovnih ili opasnih supstanci. Nemojte da izazivate kratki spoj, da prepunjavate niti da obrnuto puniti baterije.
- Ako su baterije oštećene ili cure, izbegavajte kontakt sa kožom ili očima. Ukoliko do toga dođe, odmah dobro isperite vodom i potražite medicinsku pomoć.

### Oprez

- Nemojte da instalirate aparat u blizini izvora toplote poput radijatora, otvora za strujanje toplog vazduha, peći ili drugih aparata (što obuhvata pojačala) koji proizvode toplotu.
- Uverite se da su vam ruke suve prilikom rukovanja adapterima, utikačima i kablom za napajanje.
- Sve potrebne oznake na jedinici za bebu, roditeljskoj jedinici i adapteru za napajanje nalaze se sa njihove donje strane.

### Izjava o usaglašenosti

Kompanija Philips Consumer Lifestyle B.V. ovim izjavljuje da je radio-oprema tipa SCD881, SCD882, SCD891 i SCD892 u skladu sa svim osnovnim zahtevima i drugim važećim odredbama Direktive 2014/53/EU. Ceo tekst Izjave o usaglašenosti (DoC) za EZ dostupan je na mreži na adresi [www.philips.com/support](http://www.philips.com/support).

### Elektromagnetna polja (EMF)

Ovaj proizvod usklađen je sa svim primenjivim standardima i propisima u vezi sa izlaganjem elektromagnetnim poljima.

# Priprema za upotrebu

## Jedinica za bebu

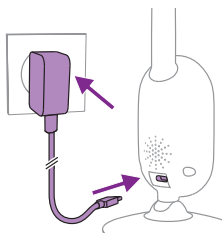

Priključite adapter za napajanje u jedinicu za bebu i uključite adapter u zidnu utičnicu.

## Roditeljska jedinica

Roditeljsku jedinicu napaja ugrađena punjiva litijum-jonska baterija. Sledite korake u nastavku da biste napunili roditeljsku jedinicu:

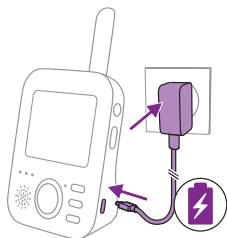

Priključite adapter za napajanje u roditeljsku jedinicu, a adapter u zidnu utičnicu.

Indikator statusa baterije počinje da svetli narandžasto, što znači da se uređaj puni.

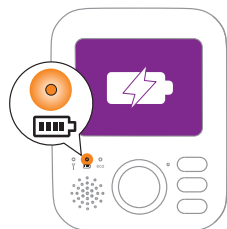

Napomena: Kada je roditeljska jedinica isključena i u nju se priključi adapter napajanja, ekran se uključuje i na njemu se prikazuje ikona napajanja koja označava da se uređaj puni. Ekran će se isključiti nakon pet sekundi.



Kad se baterija potpuno napuni, indikator statusa baterije počinje stalno da svetli zeleno.

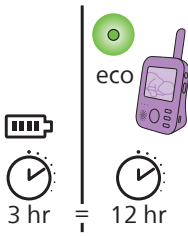

Kad roditeljsku jedinicu punite tri sata, ona se može bežično koristiti približno 12 sati u ekološkom režimu.

Ako je roditeljska jedinica uključena tokom punjenja, punjenje traje približno dvostruko duže.

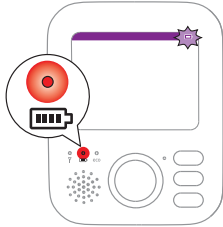

Kad je punjiva baterija roditeljske jedinice gotovo prazna, indikator statusa baterije počinje da svetli crveno i roditeljska jedinica se oglašava.

Ako je baterija potpuno prazna i roditeljska jedinica nije priključena na napajanje, jedinica se automatski isključuje i prekida se kontakt sa jedinicom za bebu.

**Napomena:** Ugrađena punjiva baterija se ne može izvaditi iz proizvoda.

**Napomena:** Baterija se postupno i veoma sporo prazni, čak i kada je roditeljska jedinica isključena.

**Koristan savet:** Da biste štedeli bateriju, isključite roditeljsku jedinicu kad je ne koristite.

**Napomena:** Savetujemo vam da roditeljska jedinica bude priključena na napajanje tokom cele noći. Ako se baterija roditeljske jedinice isprazni tokom noći, roditeljska jedinica će se oglasiti i to može da vas probudi.

## Pružanje bezbednosnih ažuriranja

Nepristano pratimo bezbednost softvera koji se koristi u proizvodu. Po potrebi, ažuriranja bezbednosti će se pružati kroz ažuriranja softvera. Ažuriranja softvera takođe mogu da se pružaju u cilju popravki grešaka i poboljšanja performansi, odnosno radi uvođenja novih funkcija proizvoda. Za firmver jedinice za bebu i roditeljske jedinice mogu biti obezbeđena ažuriranja. Ažuriranja se bežično prenose na proizvod, bez potrebe za specijalnim kablovima ili opremom.

Kompanija Philips će obezbediti neophodna ažuriranja u periodu od najmanje dve godine od isporuke proizvoda.



# Upotreba monitora za bebe

## Povezivanje roditeljske jedinice i jedinice za bebu

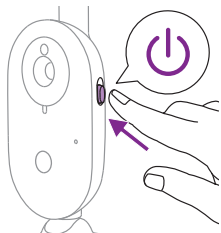

- 1 Klizno dugme za uključivanje/isključivanje na jedinici za bebu gurnite nagore u položaj ON (uključeno).

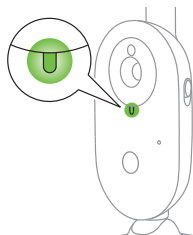

- 2 Kada je jedinica za bebu uključena, indikator napajanja će početi da svetli zeleno.

Napomena: Indikator napajanja na jedinici za bebu uvek svetli zeleno, čak i kada nema veze sa roditeljskom jedinicom.

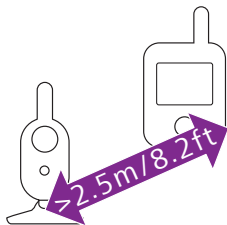

- 3 Postarajte se da roditeljska jedinica i jedinica za bebu budu udaljene najmanje 2,5 metra kako ne bi došlo do akustične povratne sprege.

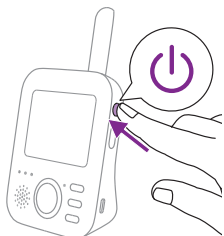

- 4 Pritisnite dugme za uključivanje/isključivanje na roditeljskoj jedinici i zadržite ga 1 sekund da biste uključili roditeljsku jedinicu.

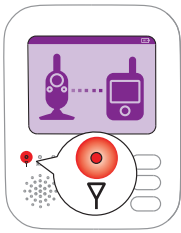

Ekran se uključuje, na njemu se pojavljuje slika veze i indikator veze svetli crveno. Roditeljska jedinica počinje da traži jedinicu za bebu.



Kada se uspostavi veza između roditeljske jedinice i jedinice za bebu, indikator veze počinje da svetli zeleno na roditeljskoj jedinici i na ekranu se prikazuje jedna ili više crtica.

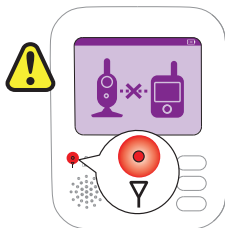

**Napomena:** Potrebno je manje od 10 sekundi za uspostavljanje veze između roditeljske jedinice i jedinice za bebu.

Kada je jedinica za bebu isključena, roditeljska jedinica će prikazivati sliku „van dometa“. Proverite da li je jedinica za bebu uključena.

Ako veza nije uspostavljena, indikator veze počinje da svetli crveno, roditeljska jedinica se oglašava svakih 20 sekundi, a na ekranu će se prikazati slika koja ukazuje na to da je van dometa.

## Postavljanje monitora za bebu

**Upozorenje:** kabl jedinice za bebu predstavlja moguću opasnost od davljenja. Pobrinite se da jedinica za bebu i njen kabl budu najmanje 1 metar udaljeni od bebe. Monitor za bebu nikada nemojte stavljati u bebin krevetac ili ogradicu za igranje.

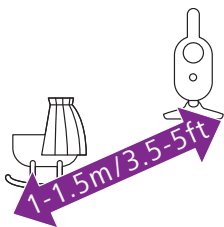

- 1 Za optimalno prepoznavanje zvuka vodite računa da jedinica za bebu ne bude udaljena više od 1,5 metra od bebe. Vodite računa da jedinica za bebu bude najmanje 1 metar udaljena od bebe zbog moguće opasnosti od davljenja.

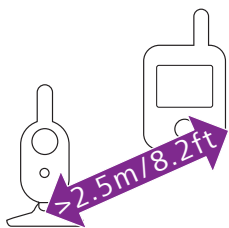

- 2 Roditeljsku jedinicu postavite unutar radnog dometa jedinice za bebu. Vodite računa da bude najmanje 2,5 metra udaljena od jedinice za bebu kako ne bi došlo do akustične povratne sprege.

Napomena: Ako koristite bežični telefon, bežični video, Wi-Fi mrežu, mikrotalasnu pećnicu ili Bluetooth uređaj na 2,4 GHz i primetite smetnje na roditeljskoj jedinici ili jedinici za bebu, pomerajte roditeljsku jedinicu dok smetnje ne prestanu.

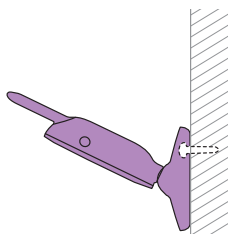

- 3 Jedinicu za bebu možete postaviti na dva načina:
- Jedinicu za bebu postavite na ravnu i stabilnu površinu.
  - Montirajte jedinicu za bebu na zid pomoću zavrtnja.

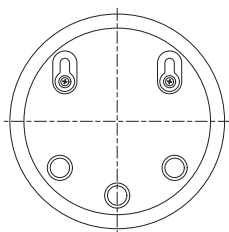

Koristan savet: Šablon za montiranje na zid (pogledajte poglavlje „Montiranje na zid”) pomoću kog ćete jedinicu za bebu montirati na zid možete pronaći na kraju ovog korisničkog priručnika.

Koristan savet: Koristite priloženi šablon kako biste precizno obeležili mesta za otvore za zavrtnje na zidu.

Koristan savet: Postavite jedinicu za bebu na viši nivo da biste imali dobar pregled krevca ili ograde za bebu.

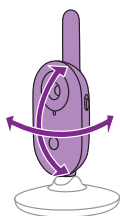

- 4 Prilagodite jedinicu za bebu tako da osigurate najbolji pogled na bebu. Jedinica za bebu se može okrenuti kako biste je postavili na željeni način.

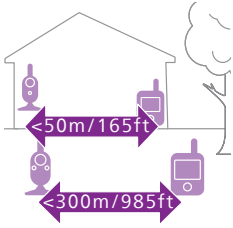

## Radni domet

Radni domet je do 50 metara u zatvorenom prostoru i 300 metara na otvorenom. Radni domet monitora za bebe se razlikuje u zavisnosti od okruženja i faktora koji izazivaju smetnje. Mokri i vlažni materijali izazivaju toliko smetnji da je gubitak dometa do 100 %.

Suvi materijali	Debljina materijala	Gubitak dometa
Drvo, gips, karton, staklo (bez metala, žica i olova)	< 30 cm	0-10 %
Cigla, iverica	< 30 cm	5-35 %
Armirani beton	< 30 cm	30-100 %
Metalne rešetke ili šipke	< 1 cm	90-100 %
Metalne ili aluminijumske ploče	< 1 cm	100 %

## Funkcije i postavke

### Količina

Možete da podesite jačinu zvuka zvučnika roditeljske jedinice na željeni nivo.

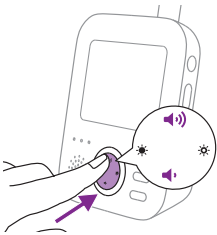

- 1 Pritisnite gornji ili donji deo dugmeta za kontrolu da podesite jačinu zvuka.



**Koristan savet:** Vodite računa da jačina zvuka bude prilagođena trenutnim uslovima.

Na ekranu će se pojaviti traka za jačinu zvuka sa izabranim nivoom jačine.

**Napomena:** Ako je jačina zvuka postavljena na visok nivo, roditeljska jedinica troši više energije.

**Napomena:** Kada je traka za jačinu zvuka na minimumu, zvuk je isključen. Roditeljska jedinica prikazuje ikonu za isključivanje zvuka na statusnoj traci; primaćete samo upozorenja i video zapise sa roditeljske jedinice.

## Brightness (Osvetljenost)

Možete prilagoditi osvetljenost ekrana i indikatora na roditeljskoj jedinici na željeni nivo.

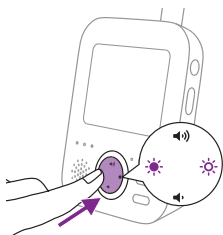

- 1 Pritisnite levi ili desni deo dugmeta za kontrolu da biste prilagodili osvetljenost. Time ćete istovremeno prilagoditi osvetljenost ekrana i indikatora na roditeljskoj jedinici.



Na ekranu će se prikazati traka za osvetljenost za prikaz izabranog nivoa osvetljenosti. Traka osvetljenosti ima pet nivoa osvetljenosti. Ekran ima pet nivoa osvetljenosti. Indikatori roditeljske jedinice imaju dva nivoa osvetljenosti. Ako je traka osvetljenosti na minimalnom i drugom nivou, osvetljenosti indikatora je prigušenija. Ako je traka osvetljenosti na trećem do maksimalnom nivou, osvetljenost indikatora je jača.



**Napomena:** Ako je osvetljenost postavljena na visok nivo, roditeljska jedinica troši više energije.

## Režimi

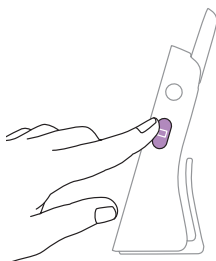

Ovaj monitor za bebu ima četiri različita režima koji vam omogućavaju odabir načina na koji želite da pratite svoju bebu: Video, Audio, Vox i Eco.

Kada je monitor za bebe uključen, možete da se prebacujete između 4 različita režima pritiskom na dugme za režim koje se nalazi sa strane roditeljske jedinice.

Na ekranu će se prikazati izabrani režim. Izabrani režim je naznačen i na statusnoj traci. Kada uključite uređaj, aktivira se režim koji je poslednji korišćen.

## Režim Video

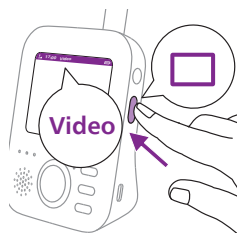

Pritisnite dugme za režim na bočnoj strani roditeljske jedinice kako biste izabrali režim Video.



Kada je aktiviran režim Video, ekran je uvek uključen kako biste mogli da vidite svoju bebu. Svi zvukovi se direktno prenose na roditeljsku jedinicu.



Napomena: Postavite nivo osetljivosti na najviši nivo kako bi se na roditeljskoj jedinici neprekidno čuo zvuk. Više informacija potražite u odeljku „Osetljivost“.

## Režim Audio



1 Pritisnite dugme za režim na bočnoj strani roditeljske jedinice kako biste uključili režim Audio.

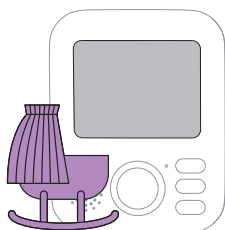

Kad je aktiviran režim Audio, ekran roditeljske jedinice se isključuje. Nakon tri sekunde ekran će se potpuno isključiti i statusna traka će nestati.

Napomena: Statusna traka nije vidljiva kada je ekran isključen.



Napomena: Indikator veze pokazuje da je roditeljska jedinica još uvek uključena i povezana sa jedinicom za bebu.

Napomena: Kad nivo osetljivosti nije postavljena na vrlo visok nivo, tihi zvukovi će biti isključeni.

Napomena: Postavite nivo osetljivosti na najviši nivo kako bi se na roditeljskoj jedinici neprekidno čuo zvuk. Više informacija potražite u odeljku „Osetljivost“.

Svi zvukovi se neprestano prenose roditeljskoj jedinici. Ako vaša beba plače, ekran roditeljske jedinice će i dalje biti isključen, ali zvukovi koje jedinica za bebu otkrije prenose se roditeljskoj jedinici.

## Režim Vox



- 1 Pritisnite dugme za režim na bočnoj strani roditeljske jedinice kako biste uključili režim Vox.

Napomena: Kada je ekran uključen, izabrani režim se prikazuje u statusnoj traci. Statusna traka nije vidljiva kada je ekran isključen.



Kada je aktiviran režim Vox, ekran i zvuk na roditeljskoj jedinici se isključuju ako se tokom 20 sekundi ne otkrije zvuk.



Kada jedinica za bebu otkrije zvuk, ekran i zvuk na roditeljskoj jedinici se odmah uključuju. Zvukovi se prenose roditeljskoj jedinici.

Napomena: Minimalan nivo zvuka za aktiviranje zvuka i ekrana određena je postavkom osetljivosti.

## Režim ECO



- 1 Pritisnite taster za režim na bočnoj strani roditeljske jedinice kako biste uključili režim Eco.

Napomena: Kada je ekran uključen, izabrani režim se vidi u statusnoj traci. Statusna traka nije vidljiva kada je ekran isključen.

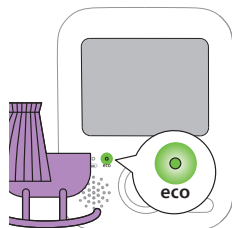

Kad je aktiviran režim Eco, ekran i zvuk roditeljske jedinice se isključuju ako se tokom 20 sekundi ne otkrije zvuk. Indikator Eco zasvetli zeleno kako bi se naznačilo da je aktiviran režim Eco. Dok je uređaj u režimu Eco, ekran i prenos zvuka su isključeni.



Kada jedinica za bebu otkrije zvuk, ekran i zvuk na roditeljskoj jedinici se odmah uključuju. Zvukovi se prenose roditeljskoj jedinici.

Napomena: Minimalan nivo zvuka za aktiviranje zvuka i ekrana određena je postavkom osetljivosti.

## Umirujući zvukovi

Funkciju umirujućeg zvuka možete aktivirati na roditeljskoj jedinici ili na jedinici za bebu.

Da biste aktivirali funkciju umirujućeg zvuka na roditeljskoj jedinici, sledite uputstva u nastavku:

### Odabir umirujućeg zvuka

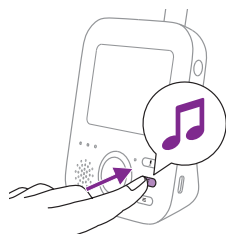

- 1 Pritisnite dugme za umirujuće zvukove na roditeljskoj jedinici kako biste otvorili meni za umirujuće zvukove.

Napomena: Ako pritisnete dugme za umirujuće zvukove dok je meni otvoren, on će se zatvoriti.



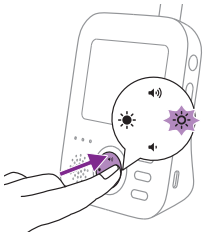

- 2 Pritisnite desni deo dugmeta za kontrolu da pristupite listi umirujućih zvukova.

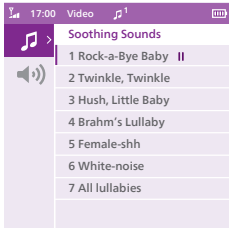

- 3 Pritisnite gornji ili donji deo dugmeta za kontrolu za kretanje kroz listu umirujućih zvukova.

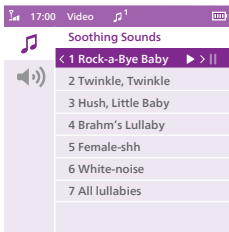

- 4 Da biste reprodukovali određeni umirujući zvuk, pritisnite desni deo dugmeta za kontrolu. Ako želite da pauzirate umirujući zvuk, ponovo pritisnite desnu stranu dugmeta za kontrolu.
- 5 Na statusnoj traci roditeljske jedinice prikazuje se broj umirujućih zvukova koji se reprodukuju i ponavljaju.



Umirujući zvuk počinje da se reprodukuje na jedinci za bebu i uzastopno se ponavlja otprilike 15 minuta.

Koristan savet: Da biste ponovili sve dostupne uspavanke, na listi izaberite opciju Sve uspavanke.

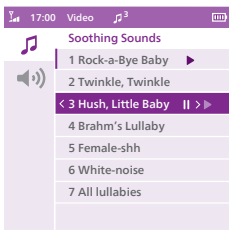

- 6 Da biste izabrali drugi umirujući zvuk, pomerajte se nagore ili nadole pomoću dugmeta za kontrolu kako biste izabrali drugi zvuk sa liste. Pritisnite desni deo dugmeta za kontrolu kako biste pokrenuli reprodukciju izabranog umirujućeg zvuka.
- 7 Da biste zaustavili reprodukciju umirujućeg zvuka, pritisnite dugme za umirujuće zvukove na roditeljskoj jedinici. Da biste pauzirali umirujući zvuk koji se trenutno reprodukuje, ponovo pritisnite desni deo dugmeta za kontrolu.

## Jačina umirujućeg zvuka

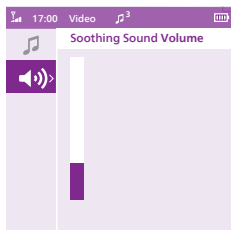

- 1 Pritisnite dugme za umirujući zvuk, a zatim pritisnite donji deo dugmeta za kontrolu da biste izabrali opcije jačine zvuka u meniju umirujućih zvukova. Da biste pristupili nivoima jačine umirujućeg zvuka, pritisnite desni deo dugmeta za kontrolu.

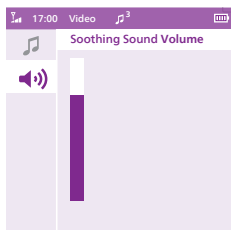

- 2 Pritisnite gornji ili donji deo dugmeta za kontrolu da podesite jačinu zvuka.

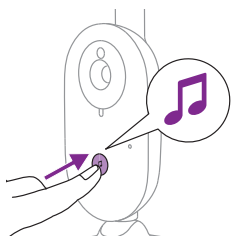

Da biste aktivirali funkciju umirujućeg zvuka putem jedinice za bebu, pritisnite dugme za uključivanje/isključivanje umirujućeg zvuka na jedinici za bebu.



Posljednji umirujući zvuk izabran na roditeljskoj jedinici počinje da se reprodukuje na jedinici za bebu i neprestano se ponavlja tokom otprilike 15 minuta. Da biste zaustavili reprodukciju umirujućeg zvuka na jedinici za bebu, pritisnite dugme za uključivanje/isključivanje umirujućeg zvuka na jedinici za bebu.

## Govor

Dugme za govor na roditeljskoj jedinici možete koristiti da biste govorili bebi.



- 1 Pritisnite i zadržite dugme za govor na roditeljskoj jedinici.
- 2 Jasno govorite u mikrofona na prednjoj strani roditeljske jedinice sa udaljenosti između 15 i 30 cm.

Sve dok je pritisnuto dugme za govor, postoji i otvorena zvučna veza sa jedinicom za bebu. Na ekranu roditeljske jedinice prikazana je ikona govora, što ukazuje na aktivnu vezu.

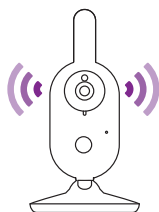

- 3 Kada prestanete da pričate, otpustite dugme za govor.

Napomena: Dok je pritisnuto dugme za govor, roditeljska jedinica ne može da prima zvukove sa jedinice za bebu i zaustaviće se reprodukcija svih umirujućih zvukova. Međutim, nakon što otpustite dugme za govor, umirujući zvuk (ako je već uključen) će nastaviti da se reprodukuje.

## Funkcije menija

Svim funkcijama opisanim u narednim odeljcima moguće je upravljati pomoću menija roditeljske jedinice.

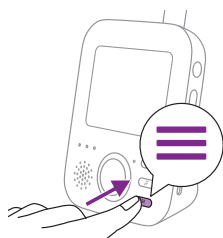

- 1 Pritisnite dugme menija da biste otvorili meni.

Napomena: Kada ponovo pritisnete dugme menija, izaći ćete iz menija.

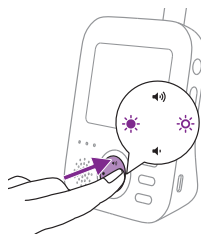

- 2 Koristite dugme za kontrolu da biste se kretali kroz meni. Izabrana stavka menija je označena ljubičastom bojom.

Napomena: Ako ste već odabrali neki od podmenija i želite da se prebacite na neku drugu funkciju menija, pritisnite levi deo dugmeta za kontrolu da biste se vratili nazad na glavni meni.

- 3 Pritisnite gornji ili donji deo dugmeta za kontrolu da biste prošli kroz različite stavke menija.

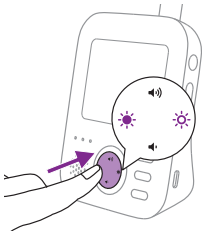

Kada se krećete kroz funkcije menija i ne želite da sačuvate izmene, pritisnite dugme menija. Izaći ćete iz menija bez čuvanja postavki.

Napomena: Ako se nalazite u meniju, ali ne pritisnete nijedno dugme duže od 5 sekundi, izaći ćete iz menija bez čuvanja postavki.

## Zumiranje

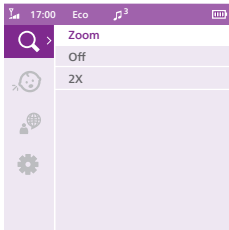

- 1 Pritisnite desni deo dugmeta za kontrolu da biste ušli u meni za zumiranje.

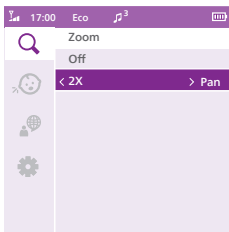

- 2 Pritisnite gornji ili donji deo dugmeta za kontrolu da uključite funkciju zumiranja.

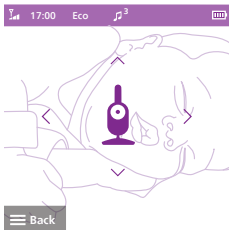

- 3 Pritisnite desni deo dugmeta za kontrolu da biste podesili video sliku. Možete da koristite gornji/donji/desni/levi deo dugmeta za kontrolu da biste izabrali sliku koja će se prikazivati na roditeljskoj jedinici.
- 4 Pritisnite dugme menija da biste sačuvali novu postavku. Slika se automatski sačuva nakon 5 sekundi.
- 5 Uđite u meni za zumiranje i isključite funkciju zumiranja ako želite da umanjite sliku na roditeljskoj jedinici.

## Osetljivost

Nivo osetljivosti jedinice za bebu određuje šta čujete putem roditeljske jedinice. Kada je izabran visoki nivo, čućete mnoge zvukove, uključujući tihe pozadinske zvukove. Kada je izabran nizak nivo osetljivosti, čućete samo glasnije zvukove.

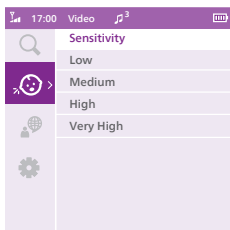

- 1 Pritisnite desni deo dugmeta za kontrolu da pristupite nivoima osetljivosti.

Napomena: Kada ponovo pritisnete levi deo dugmeta za kontrolu, izaći ćete iz menija.

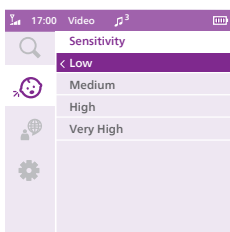

- 2 Pritisnite gornji ili donji deo dugmeta za kontrolu da izaberete željeni nivo osetljivosti.

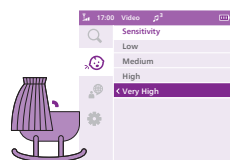

Ako vaša beba proizvodi samo tihe zvukove, osetljivost jedinice za bebu treba postaviti na visoki nivo osetljivosti na roditeljskoj jedinici.

Što beba proizvodi glasnije zvukove, to je moguće postaviti nižu osetljivost na roditeljskoj jedinici.

Napomena: U režimu Audio i Video zvuk će se neprekidno čuti kada je osetljivost postavljena na vrlo visok nivo. U suprotnom će se tiši zvukovi isključivati.

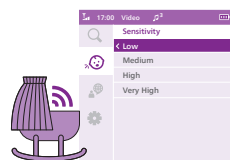

Koristan savet: Nivo osetljivosti se može prilagoditi tako da uvek možete da čujete bebu bez ometanja drugim zvukovima. Kad je buka u pozadini velika, smanjite osetljivost kako ne biste čuli te zvukove preko roditeljske jedinice.

- 3 Pritisnite levi deo dugmeta za kontrolu da biste sačuvali nove postavke i vratili se u glavni meni.

## Jezik

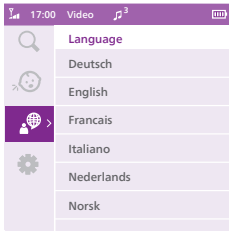

- 1 Pritisnite desni deo dugmeta za kontrolu da biste pristupili listi jezika.
- 2 Pritisnite gornji ili donji deo dugmeta za kontrolu da biste izabrali željeni jezik.

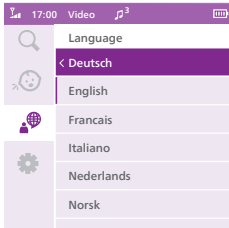

- 3 Pritisnite levi deo dugmeta za kontrolu da biste sačuvali nove postavke i vratili se u glavni meni.

## Podešavanje

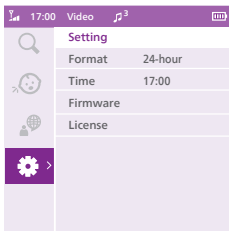

Pritisnite desni deo dugmeta za kontrolu za pristup meniju sa postavkama.

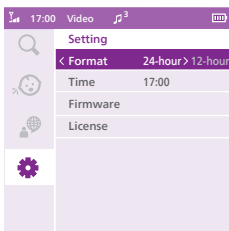

Možete da promenite postavku vremena i formata vremena na monitoru za bebu.

- 1 Pritisnite desni deo dugmeta za kontrolu da biste otvorili opciju Format vremena.
- 2 Ponovo pritisnite desni deo dugmeta za kontrolu da biste promenili format vremena iz 24-časovnog u 12-časovni.

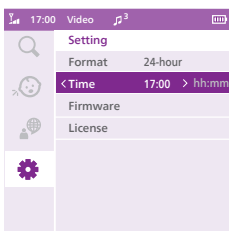

Možete da promenite vreme tako što ćete pritisnuti desni deo dugmeta za kontrolu da biste otvorili opciju Postavka vremena.

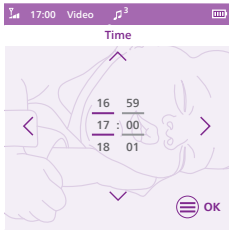

- 1 Pritisnite levi deo dugmeta za kontrolu da biste postavili sat i desni deo dugmeta da biste postavili minute. Pritisnite gornji ili donji deo dugmeta za kontrolu da biste izabrali vreme.
- 2 Pritisnite dugme menija da biste sačuvali novu postavku vremena i vratili se u glavni meni.

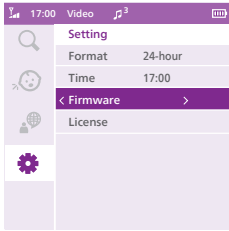

Možete da proverite verziju firmvera roditeljske jedinice i jedinice za bebu.

- 1 Pritisnite desni deo dugmeta za kontrolu da biste pristupili opciji Verzija firmvera.

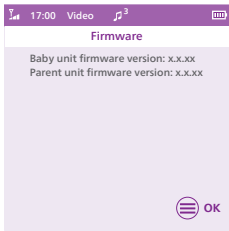

- 2 Na ekranu se prikazuje verzija firmvera roditeljske jedinice i jedinice za bebu.

Firmver vašeg proizvoda je dizajniran tako da ima mogućnost nadogradnje radi rešavanja kritičnih grešaka. Da biste dobili bolje iskustvo, redovno proveravajte da li je na mreži dostupna nova verzija. Da biste potražili najnovije programske datoteke, posetite veb lokaciju **[www.philips.com/support](http://www.philips.com/support)**.

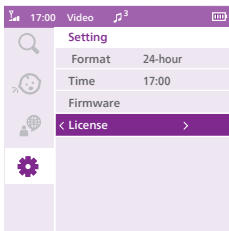

Možete da proverite softversku licencu monitora za bebu.

- 1 Pritisnite desni deo dugmeta za kontrolu da biste otvorili opciju Licenca.

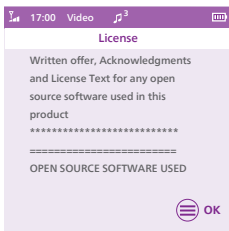

- 2 Na ekranu se prikazuju informacije o licenci vašeg monitora za bebu.

## Kopča za kaiš

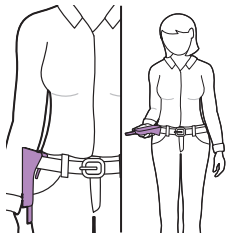

Roditeljsku jedinicu možete nositi sa sobom po kući i van nje ako je okačite o kaiš ili pojas pomoću kopče za kaiš. To vam omogućava da nadzirete svoju bebu dok ste u pokretu.

**Napomena:** Ekran je sada okrenut naopako, što vam omogućava da vidite bebu na ekranu jednostavnim podizanjem roditeljske jedinice.

## Čišćenje i održavanje

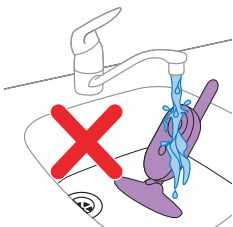

**Upozorenje:** Nemojte da uranjate roditeljsku jedinicu, jedinicu za bebu ili adaptere za napajanje u vodu i nemojte da ih perete pod mlazom vode iz slavine.



**Upozorenje:** Nemojte da koristite sprej za čišćenje i tečna sredstva za čišćenje.

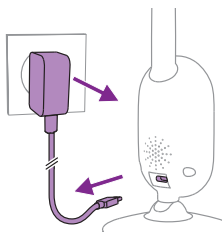

**1** Isključite jedinicu za bebu, isključite adapter za napajanje iz jedinice za bebu i isključite adapter za napajanje iz zidne utičnice.

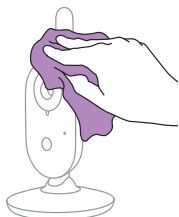

**2** Jedinicu za bebu čistite suvom krpom.

**Napomena:** Otisci prstiju ili prljavština na objektivu jedinice za bebu može uticati na performanse kamere. Nemojte dirati objektiv prstima.



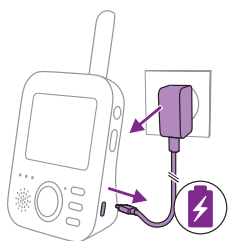

- 3 Isključite roditeljsku jedinicu, isključite adapter za napajanje iz roditeljske jedinice i isključite adapter za napajanje iz zidne utičnice.



- 4 Roditeljsku jedinicu čistite suvom krpom.

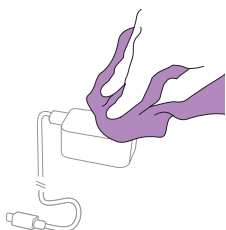

- 5 Adaptere čistite suvom krpom.

## Spremanje

Ako monitor za bebu nećete koristiti duže vreme, roditeljsku jedinicu, jedinicu za bebu i adaptere odložite na hladno i suvo mesto.

## Naručivanje dodatka

Da biste kupili dodatke ili rezervne delove, posetite [www.philips.com/parts-and-accessories](http://www.philips.com/parts-and-accessories) ili se obratite prodavcu Philips proizvoda. Možete i da se obratite centru za korisničku podršku kompanije Philips u vašoj državi (detalje za kontakt ćete pronaći u međunarodnom garantnom listu).

## Recikliranje



Ovaj simbol označava da se ovi električni proizvodi i baterije ne smeju odlagati zajedno sa običnim kućnim otpadom.

Pridržavajte se propisa vaše zemlje u vezi sa zasebnim prikupljanjem električnih proizvoda i baterija.

## Informacije o odlaganju

Sva nepotrebna pakovanja su izostavljena. Potrudili smo se da napravimo pakovanje koje se lako može rastaviti na dva materijala: karton (kutija) i polietilen (kese, zaštitna pena).

## Uklanjanje ugrađene punjive baterije

Ugrađenu punjivu bateriju sme da izvadi isključivo kvalifikovano stručno lice prilikom odbacivanja aparata u otpad. Pre nego što izvadite bateriju, obavezno isključite aparat iz zidne utičnice i postarajte se da baterija bude potpuno prazna.

**Napomena:** Preduzmite sve neophodne bezbednosne mere predostrožnosti kada rukujete alatima za otvaranje aparata i kada bacate punjivu bateriju.

**Napomena:** Kada rukujete baterijama pazite da su i vaše ruke, proizvod i baterije suvi.

**Napomena:** Da biste izbegli da slučajno izazovete kratak spoj na baterijama nakon uklanjanja, ne dozvolite da kontakti na baterijama dodu u dodir sa metalnim predmetima (npr. novčići, ukosnice, prstenje). Nemojte uvijati baterije u aluminijumsku foliju. Zalepite traku preko spojeva na baterijama ili stavite baterije u plastičnu kesu pre nego što ih odbacite.

Procedura:

- 1 Uklonite 2 gumene nožice sa donje strane roditeljske jedinice.
- 2 Uklonite 2 vijka koja su sada vidljiva sa donje strane roditeljske jedinice.
- 3 Uklonite dva zavrtnja pored nalepnice sa oznakama, otpustite kopču za kaiš i gurnite poklopac odeljka za baterije da biste ga otvorili.
- 4 Odvojte priključni kabl priključka za baterije (crno-belo-crveni kabl).
- 5 Izvadite bateriju.

Ako u vašoj zemlji ne postoji sistem za prikupljanje/recikliranje elektronskih proizvoda, životnu sredinu možete da zaštitite tako što ćete ukloniti i reciklirati bateriju pre nego što odložite proizvod.

## Držać

Podršku za sve proizvode potražite na veb lokaciji [www.philips.com/support](http://www.philips.com/support).

# Najčešća pitanja

U ovom poglavlju ukratko su navedeni najčešći problemi do kojih može da dođe sa aparatom. Ukoliko ne možete da rešite problem pomoću liste mogućih problema u nastavku, posetite [www.philips.com/support](http://www.philips.com/support) da biste pronašli listu najčešćih pitanja ili se obratite Centru za korisničku podršku u svojoj zemlji.

## UPOTREBA/POVEZIVANJE JEDINICA

Pitanje	Odgovor
Zašto se indikator napajanja na jedinici za bebu ne uključuje kada uključim jedinicu?	Možda adapter nije pravilno uključen. Priključite jedinicu za bebu na adapter i priključite adapter u utičnicu. Zatim klizno dugme za uključivanje/isključivanje na jedinici za bebu okrenite nagore u položaj ON (uključeno) kako biste uspostavili vezu sa roditeljskom jedinicom.
Zašto se roditeljska jedinica ne puni kada je priključim na električnu mrežu?	Možda adapter nije pravilno uključen. Proverite je li adapter ispravno priključen u zidnu utičnicu.  Roditeljska jedinica je možda već u potpunosti napunjena. Indikator statusa baterije svetli zeleno kada je baterija potpuno napunjena, a uređaj je priključen na napajanje.
Zašto se jedinica za bebu ne puni kad je priključim na električnu mrežu?	Jedinica za bebu nema funkciju punjenja; radi samo kada je priključena na struju.
Zašto ne mogu da uspostavam vezu? Zašto se veza gubi sa vremena na vreme? Zašto su prisutne smetnje zvuka?	Jedinica za bebu i roditeljska jedinica su verovatno blizu spoljnih granica radnog dometa ili postoje smetnje od drugih bežičnih uređaja koji rade na 2,4 GHz. Pokušajte sa drugom lokacijom, smanjite udaljenost između jedinica ili isključite druge bežične uređaje od 2,4 GHz (prenosne računare, mobilne telefone, mikrotalasne pećnice itd.). Ponovno uspostavljanje veze između jedinica može potrajati do 10 sekundi.  Ako se signal izgubi, roditeljska jedinica će oglasiti zvučni signal svakih 20 sekundi.  Jedinica za bebu i roditeljska jedinica su možda previše blizu. Postavite ih na udaljenost od najmanje 2,5 metra kako biste sprečili smetnje.
Što se događa u slučaju nestanka struje?	S obzirom na to da roditeljska jedinica radi na punjivu bateriju, roditeljska jedinica nastavlja da radi ako je baterija dovoljno napunjena. Međutim, jedinica za bebu prestaje da radi jer nema punjivu bateriju i radi samo na električno napajanje. Roditeljska jedinica će se oglasiti zvučnim signalom kako bi naznačila prekid veze sa jedinicom za bebu.  Tokom nestanka struje možete privremeno povezati jedinicu za bebu na uređaj za napajanje. Kada se napajanje vrati, možete priključiti jedinicu za bebu na napajanje.

## UPOTREBA/POVEZIVANJE JEDINICA

---

Zašto punjenje roditeljske jedinice može da traje duže od tri sata?

Roditeljska jedinica je možda uključena tokom punjenja. Isključite roditeljsku jedinicu za vreme punjenja da biste smanjili vreme punjenja. Kada je ekran roditeljske jedinice stalno uključen, punjenje roditeljske jedinice traje duže.

---

Možda je temperatura prekoračila graničnu vrednost za punjenje, pa je došlo do prekida kola za punjenje iz bezbednosnih razloga. Da biste nastavili sa punjenjem, udaljite stanicu za punjenje od izvora toplote, poput radijatora, otvora za grejanje, šporeta ili drugih aparata (uključujući pojačala) koji proizvode toplotu.

---

Zašto je potrebno da jedinica za bebu i njen kabl budu udaljeni najmanje 1 metar od bebe?

Da bi se sprečilo davljenje kablom za napajanje, jedinicu za bebu i njen kabl uvek postavite na udaljenost od najmanje 1 metra od bebe.

---

Koja je razlika između različitih korisničkih režima na roditeljskoj jedinici: Video, Audio, Vox i Eco?

U nastavku se nalazi objašnjenje dostupnih režima na monitoru za bebu.

---

\* Režim Video: ekran roditeljske jedinice je uvek uključen. Kada je nivo osetljivosti postavljen na vrlo visok, imaćete neprekidan zvuk. U suprotnom će se tiši zvukovi isključivati.

---

\* Režim Audio: aktiviraće se samo zvuk. Ekran roditeljske jedinice se isključuje kada je aktiviran režim Audio. indikator veze pokazuje da je roditeljska jedinica još uvek uključena i povezana sa jedinicom za bebu. Sva uobičajena komunikacija sa jedinicom za bebu moguća je putem dugmadi za govor, umirujući zvuk, meni i osetljivost.

---

\* Režim Vox: ekran i zvuk roditeljske jedinice se isključuju ako se ne otkrije zvuk tokom 20 sekundi (ili nedovoljno zvuka višeg od postavke osetljivosti). Ekran i zvuk se aktiviraju čim beba zaplače i zvuk pređe prag osetljivosti. Kada nivo zvuka opadne ispod praga zvuka, video će ostati aktivan 20 sekundi. Kada pritisnete neko dugme za kontrolu (osvetljenost ili jačina zvuka), uređaj će prikazivati video oko 5 sekundi. Takođe je moguće pristupiti meniju umirujućih zvukova.

---

\* Režim Eco: ekran i zvuk roditeljske jedinice se isključuju ako se tokom 20 sekundi ne otkrije nikakav zvuk. Režim Eco smanjuje potrošnju energije tokom tihih razdoblja, istovremeno održavajući vezu sa vašom bebom. U režimu Eco LED indikator režima Eco svetli zeleno, a uređaj radi na drugom načinu povezivanja. U režimu Eco, roditeljska jedinica nema trajno uspostavljenu radiofrekvencijsku vezu, već svake dve sekunde proverava vezu sa jedinicom za bebu. Zato će jedinica za bebu takođe trošiti manje energije u režimu Eco.

---

## UPOTREBA/POVEZIVANJE JEDINICA

---

Roditeljska jedinica ne reaguje. Šta da radim?

Roditeljsku jedinicu možete da resetujete tako što ćete istovremeno pritisnuti dugme za uključivanje/isključivanje i dugme za navigaciju i zadržati ih oko 1 sekundu. Roditeljska jedinica će se isključiti. Za ponovno uključivanje roditeljske jedinice ponovo pritisnite dugme za uključivanje/isključivanje. Zadržaće se određene korisničke informacije sačuvane u memoriji roditeljske jedinice, kao što su vreme, korisnički režim, postavke osvetljenosti, jačina zvuka, izbor umirujućeg zvuka i izbor zumiranja.

---

## INDIKATORI NA RODITELJSKOJ JEDINICI

---

### Pitanje

### Odgovor

---

LED indikator baterije na roditeljskoj jedinici svetli crveno. Šta da radim?

Baterija je slaba. Ako roditeljsku jedinicu ne priključite na napajanje kada LED indikator zasvetli crveno i počne da oglašava zvučni signal, uređaj će prestati da radi nakon otprilike 60 minuta.

---

Postavite manji nivo osvetljenosti i/ili jačine zvuka kako biste štedeli potrošnju baterije i priključite roditeljsku jedinicu na napajanje pomoću adaptera za napajanje. (pogledajte poglavlje „Priprema za upotrebu“).

---

Zašto roditeljska jedinica oglašava zvučni signal?

Vaš monitor za bebu oglašava se na određen način kako bi vas obavestio u čemu je problem.

---

1 zvučni signal: roditeljska jedinica je isključena.

---

1 zvučni signal, svakih 10 sekundi prva tri minuta, a nakon toga svaki minut: baterija roditeljske jedinice je prazna.

---

1 zvučni signal svakih 20 sekundi: veza između roditeljske jedinice i jedinice za bebu je prekinuta, ikona veze je prikazana na ekranu roditeljske jedinice i dugme za povezanost je crvene boje.

---

Šta označava boja LED indikatora baterije (zelena, narandžasta, crvena) ili isključeni LED indikator za status baterije?

Kada je roditeljska jedinica priključena na napajanje, boja indikatora baterije biće sledeća:

- \* Zelena boja: baterija je puna.
  - \* Narandžasta boja: baterija se puni.
- 

Kada roditeljska jedinica nije priključena na napajanje, boja indikatora baterije biće sledeća:

- \* Crvena boja: baterija je gotovo prazna (< 10%)
  - \* LED indikator ne svetli: roditeljska jedinica nije priključena na napajanje.
-

## BUKA/ZVUK

### Pitanje

Zašto roditeljska jedinica i/ili jedinica za bebu proizvode visoke tonove?

### Odgovor

Roditeljska jedinica i jedinica za bebu su možda previše blizu. Vodite računa da roditeljska jedinica i jedinica za bebu budu udaljene najmanje 2,5 metra jedna od druge.

Možda je podešena prevelika jačina zvuka na roditeljskoj jedinici. Smanjite jačinu zvuka roditeljske jedinice.

Uzroke zvučnog signala iz roditeljske jedinice potražite u najčešće postavljanim pitanjima „Zašto roditeljska jedinica oglašava zvučni signal?“

Kako mogu da isključim zvuk?

Isključite zvuk uređaja pritiskom donjeg dela dugmeta za kontrolu. Kada je traka za jačinu zvuka na ekranu potpuno prazna, zvuk je isključen.

Zašto ne čujem zvuk? Zašto ne čujem bebu kad plače? Zašto čujem zvuke samo delimično, a ne u potpunosti?

Možda je jačina zvuka roditeljske jedinice postavljena na suviše nizak nivo ili je možda isključena. Pritisnite gornji deo dugmeta za kontrolu da biste povećali nivo jačine zvuka.

Možda je roditeljska jedinica prigušena; uključite zvuk na aparatu tako što ćete pritisnuti gornji deo dugmeta za kontrolu i podesiti jačinu zvuka.

Osetljivost je postavljena na suviše nizak nivo. Podesite osetljivost u meniju roditeljske jedinice na viši nivo.

Možda je jedinica za bebu previše daleko od bebe. Jedinica za bebu treba da bude udaljena najviše 1,5 metar od bebe za optimalnu detekciju zvuka. Ako je bliže od 1 metra, povećava se opasnost od davljenja.

Zašto roditeljska jedinica reaguje suviše brzo na druge zvukove koji nisu zvukovi koje ispušta beba?

Jedinica za bebu takođe hvata druge zvukove osim onih koje stvara vaša beba. Primaknite jedinicu za bebu bliže bebi (ali pridržavajte se minimalne udaljenosti od 1 metra).

Nivo osetljivosti je možda postavljen na previsoki nivo. Kad beba proizvodi tihe zvukove, osetljivost mora da bude veća. Međutim, ako se vaše dete glasnije oglašava, nivo osetljivosti se može postaviti na nižu postavku. Osetljivost monitora za bebu možete promeniti u meniju roditeljske jedinice.

Zašto roditeljska jedinica zuji?

Do smetnji može doći kad je roditeljska jedinica van dometa jedinice za bebu. Do smetnji takođe može doći ako je između roditeljske jedinice i jedinice za bebu previše zidova ili plafona ili kada su uključeni drugi bežični uređaji od 2,4 GHz (npr. mikrotalasna pećnica, Wi-Fi ruter).

Roditeljsku jedinicu stavite na drugo mesto, bliže jedinici za bebu, ili isključite druge bežične uređaje.

Ako vam ovaj odgovor ne pomaže, proverite u često postavljanim pitanjima u „Zašto roditeljska jedinica i/ili jedinica za bebu proizvode visoke tonove?“

## BUKA/ZVUK

---

Koliko će dugo jedinica za bebu reprodukovati umirujući zvuk?	Nakon što izaberete umirujući zvuk, on će se neprestano ponavljati tokom približno 15 minuta. Ako želite da reprodukujete sve dostupne uspavanke, izaberite Sve uspavanke.
Kako mogu da povećam jačinu umirujućeg zvuka?	Jačinu umirujućeg zvuka možete podesiti na roditeljskoj jedinici, ne na jedinici za bebu. Pritisnite dugme za umirujuće zvukove na roditeljskoj jedinici kako biste otvorili meni za umirujuće zvukove i prilagodili jačinu zvuka.

---

## VREME RADA / DOMET

---

### Pitanje

### Odgovor

Zašto monitor za bebu radi na mnogo manjoj udaljenosti od one navedene u ovom korisničkom priručniku?

Određeni radni domet od 300 metara važi samo za spoljni prostor na otvorenom vazduhu i u vidokrugu. U zavisnosti od okruženja i drugih ometajućih činilaca, radni domet može biti manji (pogledajte tabelu u poglavlju „Određivanje položaja monitora za bebu“).

Unutar kuće radni domet je do 50 metara, što je ograničeno i brojem i vrstom zidova i/ili tavanica između roditeljske jedinice i jedinice za bebu.

Vreme rada roditeljske jedinice trebalo bi da bude do 12 sati. Zašto je vreme rada moje roditeljske jedinice kraće?

Osvetljenost video prikaza roditeljske jedinice možda je postavljena na previsoki nivo, zbog čega roditeljska jedinica troši puno energije. Smanjite osvetljenost roditeljske jedinice.

Roditeljska jedinica troši puno energije kada je video prikaz neprekidno uključen. Aktivirajte režim Audio, Vox ili Eco u meniju roditeljske jedinice kako biste produžili vreme rada (pogledajte poglavlje „Funkcije“, odeljke „Režim Audio“, „Režim Vox“ ili „Režim Eco“).

Jačina zvuka roditeljske jedinice možda je postavljena na previsoki nivo zbog čega roditeljska jedinica troši puno energije. Smanjite jačinu zvuka roditeljske jedinice.

Kao i kod svakog drugog punjivog elektronskog uređaja, kapacitet baterije se smanjuje nakon dužih razdoblja upotrebe.

## VIDEO EKLAN

---

### Pitanje

### Odgovor

Zašto dolazi do smetnji na roditeljskoj jedinici? Zašto video prikaz na roditeljskoj jedinici treperi?

Do smetnji može doći kad je roditeljska jedinica van dometa jedinice za bebu. Do smetnji takođe može doći ako je između roditeljske jedinice i jedinice za bebu previše zidova ili plafona ili kada su uključeni drugi bežični uređaji od 2,4 GHz (npr. mikrotalasna pećnica, Wi-Fi ruter).

Možda imate više od 2 kompleta monitora za bebe, pa dolazi do smetnji. Držite te 2 jedinice za bebu međusobno udaljene, idealno u odvojenim prostorijama.

Roditeljsku jedinicu stavite na drugo mesto, bliže jedinici za bebu, ili isključite druge bežične uređaje.

Možda je potrebno napuniti punjivu bateriju roditeljske jedinice.

## VIDEO EKLAN

---

Zašto nema slike na video ekranu dok indikator veze svetli zeleno? Roditeljska jedinica je možda u režimu Audio, Vox ili Eco. Pritisnite dugme za režim na desnoj strani roditeljske jedinice za promenu režima (pogledajte odeljak „Režimi”).

---

Zašto je slika na video ekranu nejasna? Možda je osvetljenost ekrana postavljena suviše nisko. Povećajte osvetljenost ekrana na roditeljskoj jedinici pomoću dugmeta za kontrolu u sredini (pogledajte odeljak „Osvetljenost”).

---

Možda je objektiv jedinice za bebu prljav. Objektiv očistite suvom krpom.

---

Možda je jedinica za bebu previše daleko od bebe. Radi optimalnog kvaliteta video zapisa, postarajte se da jedinica za bebu nije udaljena više od 1,5 metra. Ako je bliže od 1 metra, povećava se opasnost od davljenja.

---

### Opšte informacije

Punjiva litijum-jonska baterija (2600 mAh)

Frekvencijski opseg Wi-Fi mreže: IEEE 802.11 b/g/n 2,4 GHz.

Maksimalna radio-frekvencijska snaga:  $\leq 20$  dBm

Jedinica za napajanje:

Model: ASSA105x-050100

x = E (utikač za EU) / x = B (utikač za UK)

x = C (utikač za AU) / x = J (utikač za BR)

Ulaz: 100–240 V~, 50/60 Hz, 0,35 A

Izlaz: 5,0 V === 1,0 A, 5,0 W

Prosečna aktivna efikasnost:  $>73,6\%$

Potrošnja energije bez opterećenja:  $< 0,10$  W



## Montaža na zid

Uputstva za štampu:

odštampajte ovu stranicu u razmeri od 100% i pomoću šablona precizno označite položaj rupa za zavrtnje na zidu.

