

PHILIPS

AVENT

SCD881



Instrukcja obsługi

Spis treści

Wstęp	4
Opis ogólny	4
Ważne informacje dotyczące bezpieczeństwa	5
WAŻNE	5
Przygotowanie do użycia	8
Nadajnik	8
Odbiornik	8
Zapewnienie aktualizacji zabezpieczeń	9
Korzystanie z elektronicznej niani	10
Nawiązywanie połączenia pomiędzy odbiornikiem a nadajnikiem	10
Umieszczenie elektronicznej niani	11
Funkcje i ustawienia	13
Głośność	13
Jasność	14
Tryby	14
Uspokajające dźwięki	17
Funkcja mówienia do dziecka	20
Funkcje menu	20
Zaczep na pasek	25
Czyszczenie i konserwacja	25
Przechowywanie	26
Zamawianie akcesoriów	26
Recykling	27
Ochrona środowiska	27
Wymywanie wbudowanego akumulatora	27
Pomoc	27
Często zadawane pytania	28
Wspornik ścienny	34

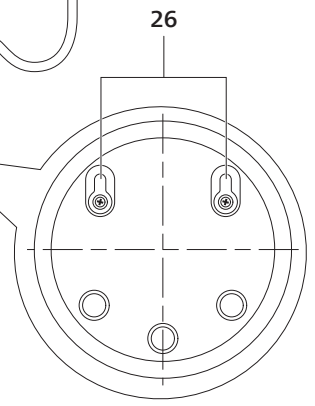
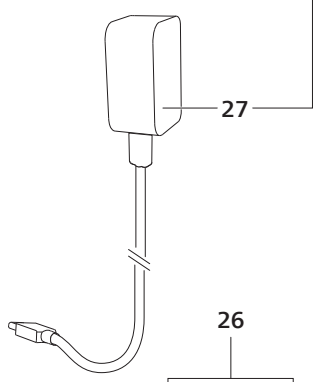
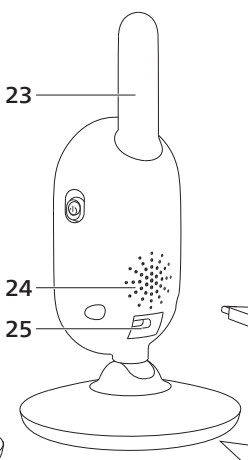
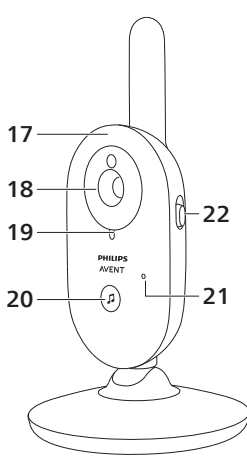
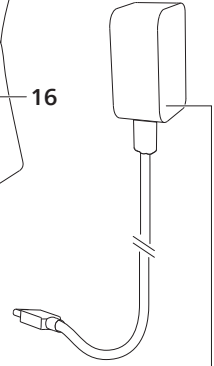
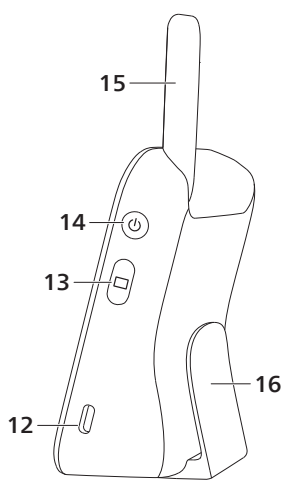
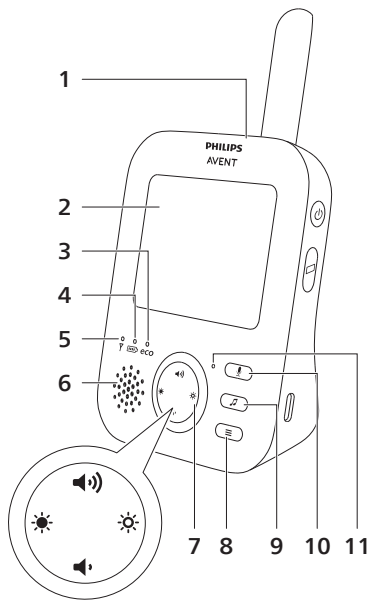

Wstęp

Gratulujemy zakupu i witamy wśród klientów firmy Philips Avent! Aby w pełni skorzystać z obsługi świadczonej przez firmę Philips Avent, zarejestruj zakupiony produkt na stronie www.philips.com/welcome.

Elektroniczna niania wideo Philips Avent zapewnia rodzicom całodobową pomoc, umożliwiając im obserwację dziecka z dowolnego miejsca w domu o każdej porze dnia i nocy. Najnowsza technologia cyfrowa gwarantuje doskonałą jakość obrazu i dźwięku. Daje to dodatkowe poczucie bezpieczeństwa bez konieczności wchodzenia do pokoju dziecka i zakłócania jego snu.

Opis ogólny

- 1 Odbiornik
- 2 Wyświetlacz
- 3 Wskaźnik Eco
- 4 Wskaźnik stanu akumulatorów
- 5 Wskaźnik połączenia
- 6 Głośnik
- 7 Przycisk sterowania (nawigacja menu/głośność/jasność)
- 8 Przycisk MENU
- 9 Przycisk uspokajającego dźwięku
- 10 Przycisk funkcji mówienia do dziecka
- 11 Mikrofon
- 12 Gniazdo zasilacza
- 13 Przycisk trybu
- 14 Włącznik/wyłącznik
- 15 Antena
- 16 Zaczep na pasek
- 17 Nadajnik
- 18 Kamera
- 19 Wskaźnik zasilania
- 20 Przycisk włączania/wyłączania uspokajającego dźwięku
- 21 Mikrofon
- 22 Wyłącznik
- 23 Antena
- 24 Głośnik
- 25 Gniazdo zasilacza
- 26 Otwory do montażu na ścianie
- 27 Zasilacz (2x)

Ważne informacje dotyczące bezpieczeństwa

Przed rozpoczęciem korzystania z urządzenia, zapoznaj się dokładnie z tą ulotką informacyjną i zachowaj ją w razie potrzeby.

WAŻNE

Elektroniczna niania służy jedynie jako pomoc w opiece. Nie powinna zastępować odpowiedzialnego nadzoru osoby dorosłej.

Nigdy nie zostawiaj dziecka samego w domu. Zawsze zostawiaj dziecko pod opieką kogoś, kto będzie w stanie go pilnować i się nim zaopiekować.

Ograniczenie odpowiedzialności

Należy pamiętać, że podczas korzystania z elektronicznej niani cała odpowiedzialność spoczywa na użytkowniku. Firma Koninklijke Philips N.V. i jej spółki zależne nie odpowiadają za działanie elektronicznej niani ani za korzystanie z niej i nie będą odpowiedzialne za skutki używania tego urządzenia.

Niebezpieczeństwo

- Nigdy nie zanurzaj żadnej części urządzenia w wodzie ani innym płynie. Nie umieszczaj urządzenia w miejscu, gdzie może zostać ochłapane wodą lub innym płynem. Nigdy nie używaj elektronicznej niani w wilgotnych miejscach ani w pobliżu wody.
- Nigdy nie umieszczaj żadnych przedmiotów na elektronicznej niani ani nie przykrywaj jej. Nie blokuj żadnych otworów wentylacyjnych. Urządzenie należy zainstalować zgodnie z instrukcjami producenta.

Ostrzeżenie

- Długi kabel. Ryzyko uduszenia!
- Przed podłączeniem urządzenia sprawdź, czy napięcie podane na zasilaczu jest zgodne z napięciem w sieci elektrycznej.
- Ze względów bezpieczeństwa nie modyfikuj ani nie odcinaj żadnej części zasilacza i jego przewodu.
- Korzystaj wyłącznie z zasilacza dołączonego do urządzenia.
- Ze względów bezpieczeństwa w przypadku uszkodzenia zasilacza wymień go na oryginalny zasilacz tego samego typu.
- Urządzenie może być używane przez dzieci w wieku powyżej 8 lat oraz osoby z ograniczonymi zdolnościami fizycznymi, sensorycznymi lub umysłowymi, a także nieposiadające wiedzy lub doświadczenia w zakresie użytkowania tego typu urządzeń, pod warunkiem, że będą one nadzorowane lub zostaną poinstruowane na temat korzystania z tego urządzenia w bezpieczny sposób oraz zostaną poinformowane o potencjalnych zagrożeniach. Dzieci nie mogą bawić się urządzeniem. Dzieci chcące pomóc w czyszczeniu i obsłudze urządzenia zawsze powinny to robić pod nadzorem dorosłych.

- Zabezpiecz przewód zasilający w taki sposób, aby nie mógł być deptany ani uciskany, zwłaszcza przy wtykach, gniazdach oraz w miejscach, w których przewód wychodzi z urządzenia.
- Umieść elektroniczną nianię w taki sposób, aby przewód nie znajdował się w progu lub przejściu. Jeśli umieścisz elektroniczną nianię na stole lub na niskiej szafce, zadbaj o to, żeby kabel zasilający nie zwisał z krawędzi stołu lub blatu. Upewnij się, że przewód nie leży na podłodze, gdzie ktoś może się o niego potknąć.
- Elementy opakowania (plastikowe torby, tekturowe pudła itp.) przechowuj w miejscu niedostępnym dla dzieci, ponieważ nie służą do zabawy.
- Nie należy otwierać obudowy nadajnika ani odbiornika, gdyż grozi to porażeniem prądem.

Instrukcje dotyczące bezpieczeństwa podczas korzystania z baterii i akumulatorów

- Należy używać produktu wyłącznie zgodnie z jego przeznaczeniem. Przed rozpoczęciem korzystania z produktu oraz jego baterii i akcesoriów należy dokładnie zapoznać się z tymi informacjami i zachować je na przyszłość. Niewłaściwe użytkowanie może prowadzić do zagrożenia lub poważnych obrażeń ciała. Akcesoria znajdujące się w zestawie mogą się różnić w zależności od produktu.
- Należy używać wyłącznie oryginalnych akcesoriów i materiałów eksploatacyjnych firmy Philips. Korzystaj jedynie z odłączanego zasilacza serii ASSA105x-050100 (x = B lub C lub E lub J).
- Używaj golarki, ładuj i przechowuj urządzenie w temperaturze od 0°C do 40°C.
- Produkt i baterie należy chronić przed ogniem i nie wystawiać ich na bezpośrednie działanie promieni słonecznych lub wysokich temperatur.
- Jeśli urządzenie nadmiernie się nagrzewa, wydziela nieprzyjemny zapach, zmienia kolor lub jeśli ładowanie trwa znacznie dłużej niż zwykle, zaprzestań korzystania z urządzenia i ładowania go oraz skontaktuj się z firmą Philips.
- Nie umieszczaj urządzeń i ich akumulatorów w kuchenkach mikrofalowych lub na kuchenkach indukcyjnych.
- Nie wolno otwierać, modyfikować, przekłuwać, uszkadzać ani rozmontowywać produktu lub baterii, aby nie dopuścić do przegrzania albo uwolnienia toksycznych lub niebezpiecznych substancji. Nie wolno doprowadzać do zwarcia, przeladowywać ani ładować baterii w odwrotnym ustawieniu.
- W przypadku uszkodzenia lub wycieku z akumulatora należy unikać kontaktu ze skórą lub oczami. Jeśli do tego dojdzie, należy niezwłocznie dokładnie przemyć to miejsce wodą i skontaktować się z lekarzem.

Przeostroga

- Nie instaluj urządzenia w pobliżu źródeł ciepła, takich jak kaloryfery, wloty ciepłego powietrza, kuchenki i inne urządzenia (w tym wzmacniacze), które wytwarzają ciepło.
- Podczas pracy z adapterami, wtyczkami i przewodem sieciowym upewnij się, że Twoje ręce są suche.
- Wszystkie wymagane oznaczenia na nadajniku, odbiorniku i zasilaczu znajdują się na spodzie nadajnika, odbiornika i zasilacza.

Deklaracja zgodności

Philips Consumer Lifestyle B.V. oświadcza niniejszym, że typy urządzeń radiowych SCD881, SCD882, SCD891 i SCD892 spełniają wszystkie niezbędne wymagania oraz inne ważne wytyczne Dyrektywy 2014/53/UE. Pełny tekst Deklaracji zgodności WE jest dostępny na stronie www.philips.com/support.

Pola elektromagnetyczne (EMF)

Ten produkt spełnia wszystkie normy i jest zgodny z wszystkimi przepisami dotyczącymi narażenia na działanie pól elektromagnetycznych.

Przygotowanie do użycia

Nadajnik

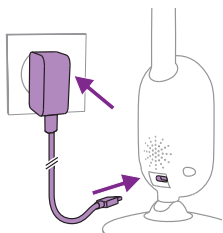

Włóż wtyczkę zasilacza do gniazda w nadajniku i podłącz zasilacz do gniazdka elektrycznego.

Odbiornik

Odbiornik jest zasilany wbudowanym akumulatorem litowo-jonowym. Aby naładować odbiornik, wykonaj następujące czynności:

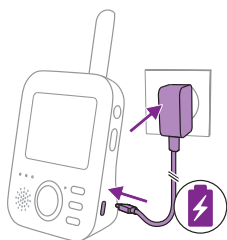

Włóż wtyczkę zasilacza do gniazda w odbiorniku i podłącz zasilacz do gniazdka elektrycznego.

Gdy włączy się pomarańczowy wskaźnik stanu akumulatora, oznacza to, że trwa ładowanie urządzenia.

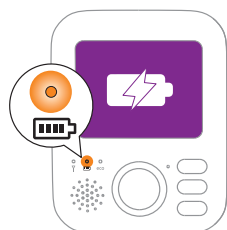

Uwaga: Gdy odbiornik jest wyłączony, a zasilacz zostanie podłączony do odbiornika, wyświetlacz włączy się, a na wyświetlaczu pojawi się ikona ładowania, sygnalizując, że urządzenie jest ładowane. Po 5 sekundach wyświetlacz wyłączy się.



Gdy akumulator jest w pełni naładowany, wskaźnik akumulatora świeci na zielono w sposób ciągły.

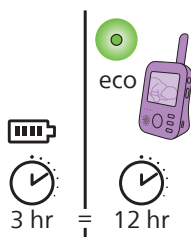

Po ładowaniu odbiornika przez 3 godziny można go używać bezprzewodowo przez około 12 godzin w trybie Eco.

Jeśli odbiornik jest włączony podczas ładowania, ładowanie trwa około dwa razy dłużej.

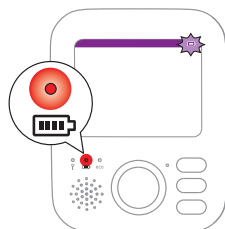

Jeśli akumulator w odbiorniku jest prawie rozładowany, wskaźnik akumulatora zmienia kolor na czerwony i emitowany jest sygnał dźwiękowy.

Jeśli akumulator jest całkowicie rozładowany i odbiornik nie jest podłączony do zasilania sieciowego, odbiornik automatycznie wyłącza się i połączenie z nadajnikiem zostaje przerwane.

Uwaga: Wbudowanego akumulatora nie można wyjąć z urządzenia.

Uwaga: Akumulatory stopniowo i bardzo powoli rozładowują się, nawet gdy odbiornik jest wyłączony.

Wskazówka: W celu oszczędzania energii akumulatora, należy wyłączać odbiornik, gdy nie jest używany.

Uwaga: Zalecamy podłączanie odbiornika do sieci elektrycznej na całą noc. Jeśli w nocy spadnie poziom naładowania akumulatora odbiornika, odbiornik wyemituje sygnały dźwiękowe, które mogą Cię obudzić.

Zapewnienie aktualizacji zabezpieczeń

Nieustannie monitorujemy bezpieczeństwo oprogramowania używanego w produkcie. W razie potrzeby aktualizacje zabezpieczeń będą dostarczane w ramach aktualizacji oprogramowania. Aktualizacje oprogramowania mogą być również dostarczane w celu zapewnienia rozwiązania problemów i poprawy wydajności lub wprowadzania nowych funkcji produktu. Aktualizacje mogą dotyczyć oprogramowania sprzętowego nadajnika i odbiornika. Aktualizacje są dostarczane bezprzewodowo do produktu bez użycia specjalnych kabli lub sprzętu.

Firma Philips będzie dostarczać niezbędne aktualizacje przez okres co najmniej dwóch lat od daty dostawy produktu.

Korzystanie z elektronicznej niani

Nawiązywanie połączenia pomiędzy odbiornikiem a nadajnikiem

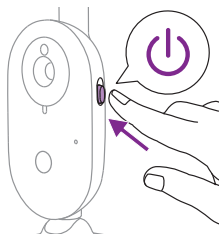

- 1 Przesuń wyłącznik nadajnika w górę, do pozycji ON.

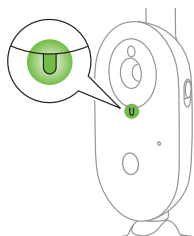

- 2 Gdy nadajnik jest włączony, wskaźnik zasilania nadajnika świeci się na zielono.

Uwaga: Wskaźnik zasilania nadajnika świeci się na zielono, nawet gdy połączenie z odbiornikiem nie zostało nawiązane.

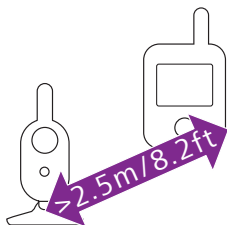

- 3 Nadajnik powinien znajdować się w odległości co najmniej 2,5 metra od odbiornika, aby uniknąć efektu sprzężeń akustycznych.

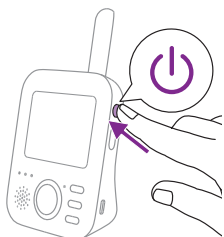

- 4 Naciśnij wyłącznik na odbiorniku i przytrzymaj go przez 1 sekundę, aby włączyć odbiornik.

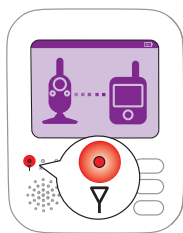

Wyświetlacz włączy się, na jego ekranie pojawi się symbol łączenia, a wskaźnik połączenia zaświeci się na czerwono. Odbiornik rozpocznie wyszukiwanie nadajnika.

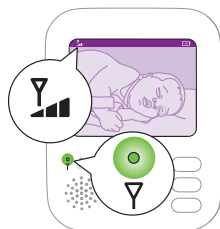

Gdy odbiornik i nadajnik nawiążą połączenie, wskaźnik połączenia na odbiorniku świeci na zielono i na wyświetlaczu pojawia się pasek lub kilka pasków.

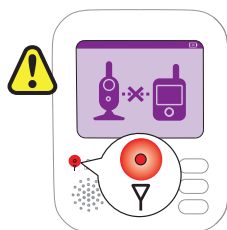

Uwaga: Ustanowienie połączenia między nadajnikiem i odbiornikiem trwa maksymalnie 10 sekund.

Jeśli nadajnik jest wyłączony, na odbiorniku wyświetlany jest symbol oznaczający położenie poza zasięgiem. Upewnij się, że nadajnik jest wyłączony.

Jeśli nie zostanie nawiązane połączenie, wskaźnik połączenia zacznie świecić na czerwono, odbiornik będzie emitować sygnał dźwiękowy co 20 sekund, a na wyświetlaczu pojawi się symbol położenia poza zasięgiem.

Umieszczenie elektronicznej niani

Ostrzeżenie: Przewód zasilający nadajnika stwarza potencjalne ryzyko uduszenia. Upewnij się, że nadajnik i jego przewód znajdują się w odległości co najmniej 1 metra od dziecka. Nigdy nie wkładaj elektronicznej niani do łóżeczka lub kojca dziecka.

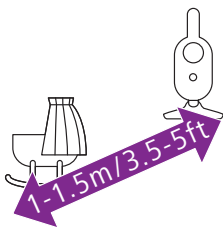

- 1 Aby uzyskać optymalne wykrywanie dźwięku, upewnij się, że nadajnik nie znajduje się dalej niż 1,5 metra od dziecka. Nigdy nie ustawiaj nadajnika bliżej niż 1 m od dziecka ze względu na potencjalne ryzyko uduszenia.

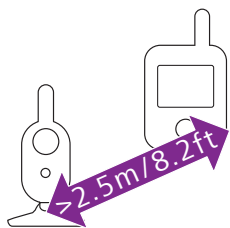

- 2 Ustaw odbiornik w zasięgu działania nadajnika. Dopilnuj, by znajdował się w odległości co najmniej 2,5 metra od nadajnika, aby uniknąć efektu sprzężeń akustycznych.

Uwaga: W przypadku korzystania z telefonu bezprzewodowego, bezprzewodowego wideo, sieci Wi-Fi, kuchenki mikrofalowej lub urządzenia z funkcją Bluetooth w paśmie 2,4 GHz i występowania zakłóceń w działaniu odbiornika lub nadajnika należy odsunąć odbiornik od źródła zakłóceń aż do ich ustąpienia.

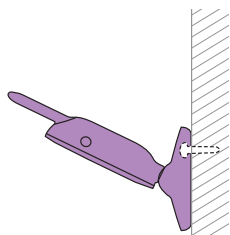

- 3 Możliwe są dwa sposoby ustawienia nadajnika:
- a Postaw nadajnik na stabilnej, równej i poziomej powierzchni.
 - b Zamontuj nadajnik do ściany za pomocą śrub.

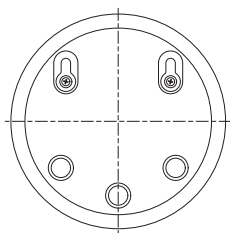

Wskazówka: Szablon uchwytu ściennego (patrz „Uchwyt ścienny”), umożliwiający zamontowanie nadajnika na ścianie, znajduje się na końcu niniejszej instrukcji obsługi.

Wskazówka: Za pomocą dostarczonego szablonu zaznacz dokładne położenie otworów na śruby na ścianie.

Wskazówka: Umieść nadajnik wyżej, aby mieć dobry widok na łóżeczko lub kojec dziecka.

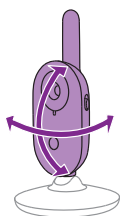

- 4 Wyreguluj położenie nadajnika tak, aby jak najlepiej widzieć dziecko. Nadajnik można obrócić, aby umieścić go w pożądanej pozycji.

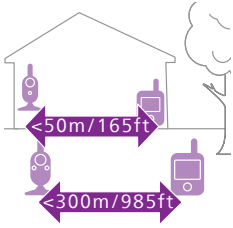

Zasięg działania

Zasięg działania wynosi do 50 metrów w pomieszczeniach i 300 metrów na zewnątrz. Zasięg działania elektronicznej niani zmienia się w zależności od otoczenia i czynników powodujących zakłócenia. Mokre i wilgotne materiały powodują tak duże zakłócenia, że utrata zasięgu wynosi do 100%.

Suche materiały	Grubość materiału	Utrata zasięgu
Drewno, tynk, tektura, szkło (bez metalowych, drucianych i ołowianych części)	< 30 cm	0-10 %
Cegła, sklejka	< 30 cm	5-35 %
Żelbeton	< 30 cm	30-100 %
Metalowe kraty lub pręty	< 1 cm	90-100 %
Błacha metalowa lub aluminiowa	< 1 cm	100 %

Funkcje i ustawienia

Głośność

Istnieje możliwość regulacji głośności głośnika odbiornika.

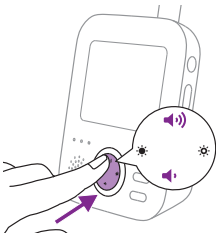

- 1 Naciśnij górną lub dolną część przycisku sterowania, aby dostosować głośność.



Wskazówka: Upewnij się, że poziom głośności jest dostosowany do aktualnych warunków.

Na wyświetlaczu pojawi się pasek głośności pokazujący wybrany poziom głośności.

Uwaga: Jeśli ustawiony jest wysoki poziom głośności, odbiornik zużywa więcej energii.

Uwaga: Jeżeli pasek głośności jest na poziomie minimalnym, dźwięk jest wyciszony. Na pasku stanu odbiornika pojawi się ikona wyciszenia, a użytkownik będzie otrzymywał z odbiornika tylko alarmy i wideo.

Jasność

Istnieje możliwość regulacji jasności wyświetlacza i wskaźników odbiornika do preferowanego poziomu.

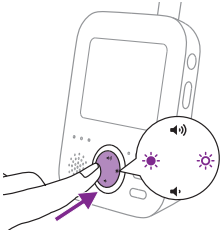

- 1 Naciśnij lewą lub prawą część przycisku sterowania, aby wyregulować jasność. Spowoduje to jednocześnie wyregulowanie jasności wyświetlacza i wskaźników odbiornika.



Na wyświetlaczu pojawi się pasek jasności pokazujący wybrany poziom jasności. Na pasku jasności jest pięć poziomów jasności.

Wyświetlacz ma pięć poziomów jasności. Wskaźniki odbiornika mają dwa poziomy jasności. Jeśli pasek jasności jest na minimalnym lub drugim poziomie, jasność wskaźników jest przyciemniona. Jeśli pasek jasności jest na poziomie od trzeciego do maksymalnego, jasność wskaźników jest większa.



Uwaga: Jeśli ustawiony jest wysoki poziom jasności, odbiornik zużywa więcej energii.

Tryby

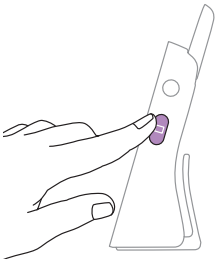

Ta elektroniczna niania ma cztery różne tryby pracy, które pozwalają wybrać sposób monitorowania dziecka: Video, Audio, Vox i Eco.

Gdy elektroniczna niania jest włączona, możesz przełączać pomiędzy 4 różnymi trybami, naciskając przycisk trybu z boku odbiornika.

Na wyświetlaczu pojawi się oznaczenie wybranego trybu. Wybrany tryb jest również wyświetlany na pasku stanu. Po włączeniu urządzenia aktywny będzie ostatnio używany tryb.

Tryb Video

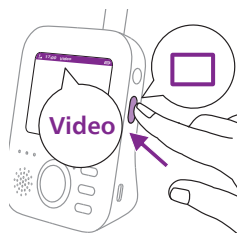

Naciśnij przycisk trybu z boku odbiornika, aby wybrać tryb Video.



Po włączeniu trybu Video ekran jest cały czas włączony, więc możesz obserwować dziecko. Wszystkie dźwięki są transmitowane bezpośrednio do odbiornika.



Uwaga: Wybierz bardzo wysokie ustawienie czułości, aby słyszeć w odbiorniku dźwięk stale. Aby uzyskać więcej informacji, patrz rozdział „Czułość”.

Tryb Audio



1 Naciśnij przycisk trybu z boku odbiornika, aby włączyć tryb Audio.

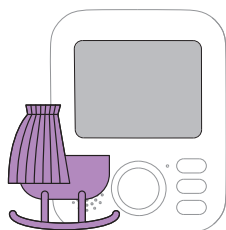

Po aktywowaniu trybu Audio wyświetlacz odbiornika jest wyłączony. Po 3 sekundach wyświetlacz wyłączy się całkowicie a pasek stanu zniknie.

Uwaga: Pasek stanu nie jest widoczny, gdy wyświetlacz jest wyłączony.



Uwaga: Wskaźnik połączenia wskazuje, że odbiornik jest nadal włączony i połączony z nadajnikiem.

Uwaga: Jeśli poziom czułości nie jest ustawiony na bardzo wysoki, ciche dźwięki będą wyciszone.

Uwaga: Wybierz bardzo wysokie ustawienie czułości, aby słyszeć w odbiorniku dźwięk stale. Aby uzyskać więcej informacji, patrz rozdział „Czułość”.

Wszystkie dźwięki są stale transmitowane do odbiornika. Jeśli dziecko zacznie płakać, wyświetlacz odbiornika jest nadal wyłączony, ale dźwięki wykryte przez nadajnik są transmitowane do odbiornika.

Tryb Vox



1 Naciśnij przycisk trybu z boku odbiornika, aby włączyć tryb Vox.

Uwaga: Jeśli wyświetlacz jest włączony, wybrany tryb jest pokazywany na pasku stanu. Pasek stanu nie jest widoczny, gdy wyświetlacz jest wyłączony.

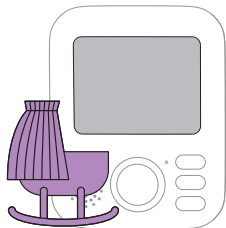

Po aktywowaniu trybu Vox wyświetlacz i dźwięki odbiornika są wyłączane, jeśli przez 20 sekund nie zostanie wykryty żaden dźwięk.



W przypadku wykrycia dźwięku przez nadajnik ekran i dźwięk w odbiorniku są natychmiast włączane. Dźwięki są przekazywane do odbiornika.

Uwaga: Minimalny poziom dźwięku, który uaktywnia ekran i dźwięk, jest definiowany przez ustawienie czułości.

Tryb Eco



- 1 Naciśnij przycisk trybu z boku odbiornika, aby włączyć tryb Eco.

Uwaga: Po włączeniu wyświetlacza wybrany tryb będzie wyświetlany na pasku statusu. Pasek stanu nie jest widoczny, gdy wyświetlacz jest wyłączony.

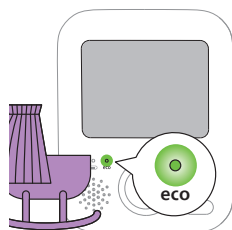

Po aktywowaniu trybu Eco wyświetlacz i dźwięki odbiornika są wyłączane, jeśli przez 20 sekund nie zostanie wykryty żaden dźwięk. Jeśli wskaźnik Eco świeci na zielono, oznacza to, że tryb Eco jest aktywny. W trybie Eco transmisja obrazu i dźwięku jest wyłączona.



W przypadku wykrycia dźwięku przez nadajnik ekran i dźwięk w odbiorniku są natychmiast włączane. Dźwięki są przekazywane do odbiornika.

Uwaga: Minimalny poziom dźwięku, który uaktywnia ekran i dźwięk, jest definiowany przez ustawienie czułości.

Uspokajające dźwięki

Funkcję uspokajającego dźwięku można włączyć za pomocą odbiornika lub nadajnika.

Aby aktywować funkcję uspokajającego dźwięku z odbiornika, należy postępować zgodnie z poniższymi instrukcjami:

Wybór uspokajającego dźwięku

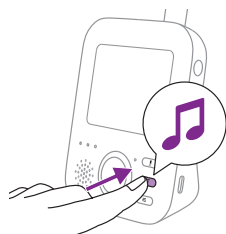

- 1 Naciśnij przycisk uspokajającego dźwięku na odbiorniku, aby otworzyć menu uspokajających dźwięków.

Uwaga: Naciśnięcie przycisku uspokajającego dźwięku, gdy menu uspokajających dźwięków jest już otwarte, spowoduje zamknięcie menu.

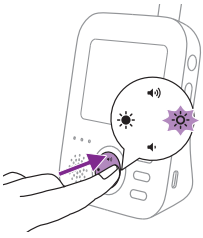

- Naciśnij prawą część przycisku sterowania, aby otworzyć listę uspokajających dźwięków.

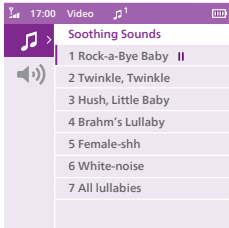

- W celu przewinięcia listy uspokajających dźwięków należy nacisnąć górną lub dolną część przycisku sterowania.

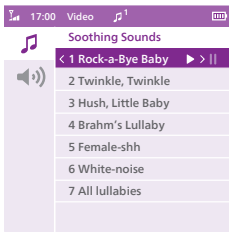

- Naciśnij prawą część przycisku sterowania, aby odtworzyć określony uspokajający dźwięk. Jeśli chcesz zatrzymać uspokajający dźwięk, naciśnij ponownie prawą część przycisku sterowania.
- Pasek stanu odbiornika pokazuje liczbę uspokajających dźwięków, które są odtwarzane i powtarzane.



Nadajnik zacznie odtwarzać uspokajający dźwięk w trybie ciągłego powtarzania przez około 15 minut.

Wskazówka: Aby odtwarzać wszystkie dostępne kołysanki, wybierz na liście pozycję Wszystkie kołysanki.

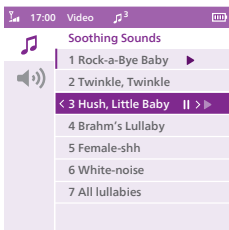

- Aby wybrać inny uspokajający dźwięk, przewiń w górę lub w dół za pomocą przycisku sterowania i wybierz inny uspokajający dźwięk z listy. Naciśnij prawą część przycisku sterowania, aby włączyć wybrany uspokajający dźwięk.
- Aby wyłączyć uspokajający dźwięk, naciśnij przycisk uspokajającego dźwięku na odbiorniku. Aby zatrzymać aktualnie odtwarzany uspokajający dźwięk, naciśnij ponownie prawą część przycisku sterowania.

Głośność uspokajającego dźwięku

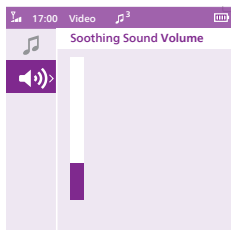

- 1 Naciśnij przycisk uspokajającego dźwięku, a następnie dolną część przycisku sterowania, aby wybrać opcję poziomu głośności w menu uspokajających dźwięków. Naciśnij prawą część przycisku sterowania, aby uzyskać dostęp do poziomów głośności uspokajającego dźwięku.

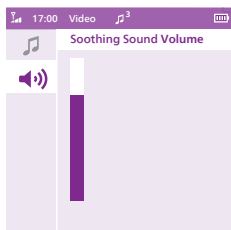

- 2 Naciśnij górną lub dolną część przycisku sterowania, aby dostosować głośność.

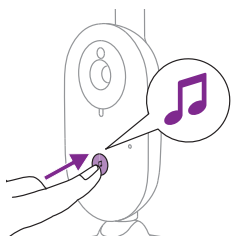

Aby włączyć funkcję uspokajającego dźwięku w nadajniku, naciśnij przycisk włączania/wyłączania uspokajającego dźwięku na nadajniku.



Nadajnik zacznie odtwarzać uspokajający dźwięk ostatnio wybrany w odbiorniku i będzie go odtwarzać w trybie ciągłego powtarzania przez około 15 minut. Aby wyłączyć uspokajający dźwięk w nadajniku, naciśnij przycisk włączania/wyłączania uspokajającego dźwięku na nadajniku.

Funkcja mówienia do dziecka

Możesz użyć przycisku funkcji mówienia do dziecka na odbiorniku, aby móc mówić do swojego dziecka.



- 1 Naciśnij i przytrzymaj przycisk funkcji mówienia do dziecka na odbiorniku.
- 2 Mów wyraźnie do mikrofonu z przodu odbiornika z odległości 15–30 cm.

Dopóki przycisk funkcji mówienia do dziecka jest wciśnięty, połączenie dźwiękowe z nadajnikiem jest otwarte. Na wyświetlaczu odbiornika wyświetli się ikona funkcji mówienia do dziecka, sygnalizująca aktywne połączenie.



- 3 Gdy skończysz mówić, zwolnij przycisk funkcji mówienia do dziecka.

Uwaga: Kiedy przycisk funkcji mówienia do dziecka jest wciśnięty, odbiornik nie może odbierać dźwięków z nadajnika, a wszelkie odtwarzane uspokajające dźwięki zostaną wstrzymane. Jednak po zwolnieniu przycisku funkcji mówienia do dziecka odtwarzanie uspokajającego dźwięku, jeśli był włączony, będzie kontynuowane.

Funkcje menu

Wszystkie funkcje opisane w poniższych sekcjach można obsługiwać poprzez menu odbiornika.

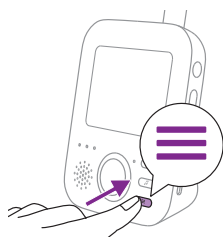

- 1 Naciśnij przycisk menu, aby wejść do menu.

Uwaga: Ponowne naciśnięcie przycisku menu spowoduje wyjście z menu.

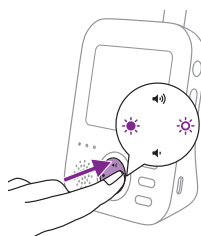

- 2 Do poruszania się po menu służy przycisk sterowania. Wybrana pozycja menu jest podświetlona na fioletowo.

Uwaga: Jeśli jesteś już w jednym z podmenu i chcesz się przełączać między funkcjami menu, naciśnij lewą część przycisku sterowania, aby powrócić do głównego menu.

- 3 Naciśnij górną lub dolną część przycisku sterowania, aby przewijać różne pozycje menu.

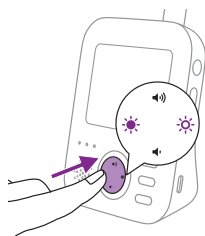

Jeśli przeglądasz funkcję menu i nie chcesz zapisywać zmian, naciśnij przycisk menu. Wyjdiesz z menu, nie zmieniając ustawień.

Uwaga: Jeśli znajdujesz się w menu, ale przez 5 sekund nie naciśniesz żadnego przycisku, opuścisz menu bez zapisania zmian.

Powiększanie

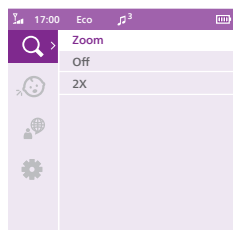

- 1 Naciśnij prawą część przycisku sterowania, aby wejść do menu powiększania.

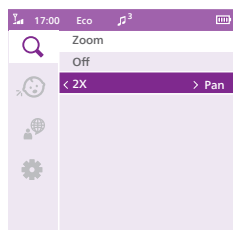

- 2 Naciśnij dolną część przycisku sterowania, aby włączyć funkcję powiększania.

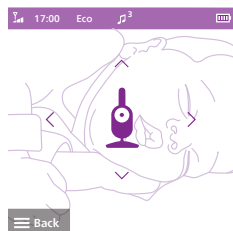

- 3 Naciśnij prawą część przycisku sterowania, aby dostosować obraz wyświetlacza. Możesz użyć górnej/dolnej/prawej/lewej części przycisku sterowania, aby wybrać obraz, który będzie wyświetlany na odbiorniku.
- 4 Naciśnij przycisk menu, aby zapisać nowe ustawienie. Obraz zostanie automatycznie zapisany po 5 sekundach.
- 5 Jeśli chcesz pomniejszyć obraz w odbiorniku, przejdź do menu powiększania i wyłącz funkcję powiększania.

Czułość

Poziom czułości nadajnika określa, co słycać przez odbiornik. Jeśli ustawiony poziom jest wysoki, będzie słycać wiele dźwięków, łącznie z cichymi dźwiękami otoczenia. Gdy poziom czułości jest ustawiony na niski, słycać tylko głośniejsze dźwięki.

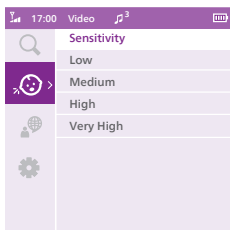

- 1 Naciśnij prawą część przycisku sterowania, aby uzyskać dostęp do poziomów czułości.

Uwaga: Po ponownym naciśnięciu lewej części przycisku sterowania opuścisz menu.

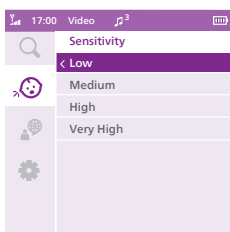

- 2 Naciśnij górną lub dolną część przycisku sterowania, aby wybrać żądany poziom czułości.

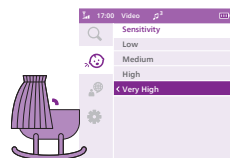

Jeśli dziecko wydaje tylko ciche dźwięki, należy ustawić wysoki poziom czułości nadajnika na odbiorniku.

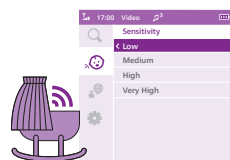

Im głośniejsze dźwięki wydawane przez dziecko, tym niższą czułość należy ustawić na odbiorniku.

Uwaga: W trybie Audio oraz Video wybranie bardzo wysokiego poziomu czułości spowoduje, że dźwięk będzie słycać stale. W przeciwnym razie ciche dźwięki zostaną wyciszone.

Wskazówka: Poziom czułości można tak wyregulować, aby zawsze było słycać dziecko bez zakłócania przez inne dźwięki. Jeśli w tle jest dużo szumów, należy zmniejszyć czułość, aby nie były one słyszalne przez odbiornik.

- 3 Naciśnij lewą część przycisku sterowania, aby zapisać nowe ustawienia i powrócić do głównego menu.

Język

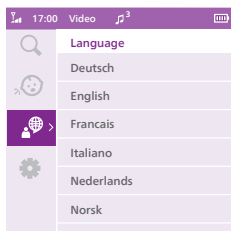

- 1 Naciśnij prawą część przycisku sterowania, aby uzyskać dostęp do listy języków.
- 2 Naciśnij górną lub dolną część przycisku sterowania, aby wybrać żądany język.

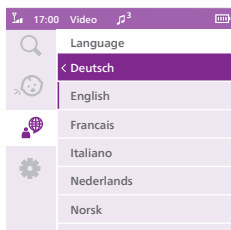

- 3 Naciśnij lewą część przycisku sterowania, aby zapisać nowe ustawienia i powrócić do głównego menu.

Ustawienie

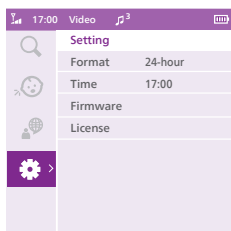

Naciśnij prawą część przycisku sterowania, aby uzyskać dostęp do menu ustawień.

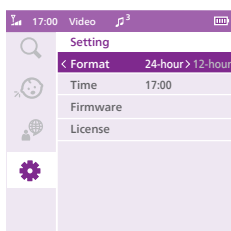

Można zmienić format czasu i ustawienie czasu elektronicznej niani.

- 1 Naciśnij prawą część przycisku sterowania, aby otworzyć opcję Format czasu.
- 2 Ponownie naciśnij prawą część przycisku sterowania, aby zmienić format czasu z 24-godzinnego na 12-godzinny.

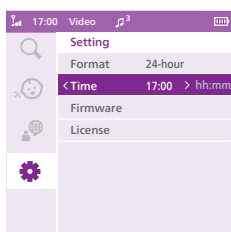

Można zmienić ustawienie czasu, naciskając prawą część przycisku sterowania, aby otworzyć opcję Ustawienie czasu.

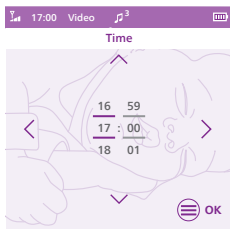

- 1 Naciśnij lewą część przycisku sterowania, aby ustawić godzinę, i prawą część przycisku sterowania, aby ustawić minuty. Naciśnij górną lub dolną część przycisku sterowania, aby wybrać czas.
- 2 Naciśnij przycisk menu, aby zapisać nowe ustawienie czasu i powrócić do menu głównego.

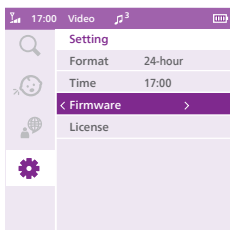

Można sprawdzić wersję oprogramowania sprzętowego odbiornika i nadajnika.

- 1 Naciśnij prawą część przycisku sterowania, aby uzyskać dostęp do opcji Wersja oprogramowania sprzętowego.

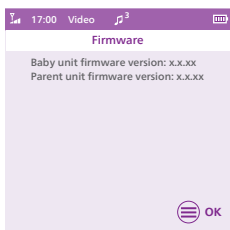

- 2 Na wyświetlaczu pojawi się wersja oprogramowania sprzętowego odbiornika i nadajnika.

Oprogramowanie sprzętowe Twojego urządzenia zostało zaprojektowane tak, aby można je było aktualizować w celu usunięcia krytycznych błędów. Aby zapewnić optymalne działanie urządzenia, regularnie sprawdzaj online, czy dostępna jest nowa wersja. Aby wyszukać najnowsze oprogramowanie sprzętowe, przejdź do strony www.philips.com/support.

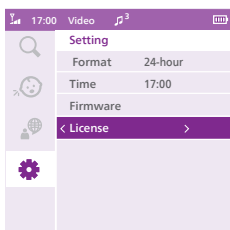

Można sprawdzić licencję oprogramowania elektronicznej niani.

- 1 Naciśnij prawą część przycisku sterowania, aby otworzyć opcję Licencja.

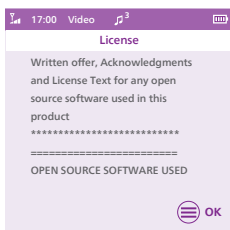

- 2 Na wyświetlaczu pojawiają się informacje o licencji elektronicznej niani.

Zaczepek na pasek

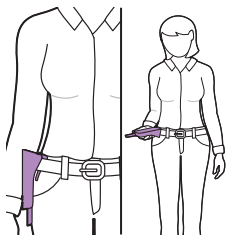

Zaczepek na pasek pozwala przyczepić odbiornik do paska i nosić go ze sobą po domu oraz w jego pobliżu. Umożliwia to monitorowanie dziecka i przemieszczanie się jednocześnie.

Uwaga: Ekran jest teraz odwrócony, dzięki czemu zobaczysz dziecko na ekranie po podniesieniu odbiornika.

Czyszczenie i konserwacja

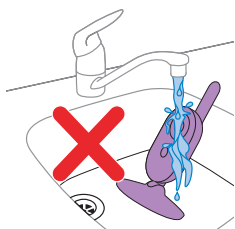

Ostrzeżenie: Nie zanurzaj nadajnika, odbiornika ani zasilacza w wodzie ani nie myj ich pod bieżącą wodą.



Ostrzeżenie: Nie używaj sprayu do czyszczenia ani środków czyszczących w płynie.

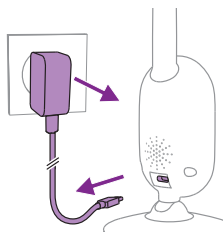

1 Wyłącz nadajnik, odłącz zasilacz od nadajnika i wyjmij zasilacz z gniazdka elektrycznego.

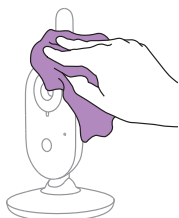

2 Przetrzyj nadajnik suchą szmatką.

Uwaga: Odciski palców lub brud na soczewce nadajnika mogą wpływać na działanie kamery. Należy unikać dotykania obiektywu palcami.

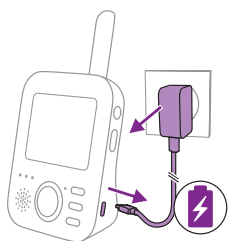

3 Wyłącz odbiornik, odłącz zasilacz od odbiornika i wyjmij zasilacz z gniazdka elektrycznego.



4 Przetrzyj odbiornik suchą szmatką.

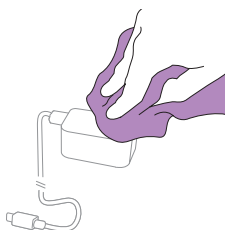

5 Zasilacze można czyścić suchą szmatką.

Przechowywanie

Jeśli nie zamierzasz używać elektronicznej niani przez dłuższy czas, przechowuj odbiornik, nadajnik i zasilacze w chłodnym i suchym miejscu.

Zamawianie akcesoriów

Akcesoria i części zamienne można kupić na stronie www.philips.com/parts-and-accessories lub u sprzedawcy produktów firmy Philips. Można też skontaktować się z Centrum Obsługi Klienta firmy Philips w swoim kraju (dane kontaktowe znajdują się na międzynarodowej karcie gwarancyjnej).

Recykling



Ten symbol oznacza, że produktów elektrycznych oraz akumulatorów lub baterii do nich, po okresie ich użytkowania, nie można wyrzucać wraz z innymi odpadami pochodzącymi z gospodarst domowych.

Użytkownik ma obowiązek oddać zużyty produkt oraz baterie i/lub akumulatory do podmiotu prowadzącego zbieranie zużytego sprzętu elektrycznego i elektronicznego, tworzącego system zbierania takich odpadów - w tym do odpowiedniego sklepu, lokalnego punktu zbiórki lub jednostki gminnej. Zużyty sprzęt oraz baterie i akumulatory mogą mieć szkodliwy wpływ na środowisko i zdrowie ludzi z uwagi na potencjalną zawartość niebezpiecznych substancji, mieszanin oraz części składowych.

Gospodarstwo domowe spełnia ważną rolę w przyczynianiu się do ponownego użycia i odzysku surowców wtórnych, w tym recyklingu, zużytego sprzętu. Na tym etapie kształtuje się postawy, które wpływają na zachowanie wspólnego dobra jakim jest czyste środowisko naturalne.

Ochrona środowiska

Producent dołożył wszelkich starań, aby wyeliminować zbędne środki pakunkowe. Producent dołożył starań, aby środki pakunkowe można było łatwo podzielić na dwa rodzaje materiałów: tektura (pudełko) i polietylen (worki foliowe, folia ochronna).

Wyjmowanie wbudowanego akumulatora

Po wyrzuceniu urządzenia wbudowany akumulator może zostać wyjęty wyłącznie przez wykwalifikowanego specjalistę. Przed wyjęciem akumulatora upewnij się, że urządzenie jest odłączone od gniazdka elektrycznego, a akumulator jest całkowicie rozładowany.

Uwaga: Przestrzegaj wszystkich niezbędnych środków bezpieczeństwa podczas otwierania urządzenia za pomocą narzędzi i podczas utylizacji akumulatora.

Uwaga: Podczas obchodzenia się z bateriami lub akumulatorami upewnij się, że Twoje ręce, urządzenie oraz baterie lub akumulatory są suche.

Uwaga: Aby uniknąć przypadkowego zwarcia baterii po ich wyjęciu, nie należy dopuszczać do kontaktu styków baterii z metalowymi przedmiotami (np. monetami, spinkami do włosów, pierścionkami). Nie zawijaj baterii lub akumulatorów w folię aluminiową. Przed wyrzuceniem baterii lub akumulatorów należy włożyć je do plastikowej torebki lub zakleić ich styki taśmą.

Czynności:

- 1 Zdejmij 2 gumowe nóżki znajdujące się na spodzie odbiornika.
- 2 Wykręć 2 wkręty widoczne w dolnej części odbiornika.
- 3 Wykręć 2 śruby obok etykiety znamionowej, zwolnij zaczep na pasek i wysuń pokrywę komory akumulatora.
- 4 Odłącz przewód łączący akumulatora (przewód czarno-biało-czerwony).
- 5 Wyjmij akumulator.

Jeśli w Twoim kraju zamieszkania nie obowiązuje system gromadzenia/ utylizacji odpadów elektrycznych, możesz chronić środowisko, wyjmując z urządzenia akumulator przed jego wyrzuceniem i przekazując go do powtórnego przetworzenia.

Pomoc

W celu uzyskania pomocy technicznej dotyczącej produktu, odwiedź stronę www.philips.com/support.

Często zadawane pytania

W tym rozdziale opisano najczęstsze problemy, z którymi można się zetknąć, korzystając z urządzenia. Jeśli poniższe wskazówki okażą się niewystarczające do rozwiązania problemu, odwiedź stronę www.philips.com/support, na której znajduje się lista często zadawanych pytań, lub skontaktuj się z Centrum Obsługi Klienta w swoim kraju.

SPOSÓB UŻYCIA/ŁĄCZENIE JEDNOSTEK

Pytanie	Odpowiedź
Dlaczego wskaźnik zasilania nadajnika nie włącza się po włączeniu urządzenia?	Być może zasilacz nie jest prawidłowo podłączony. Podłącz nadajnik do zasilacza i podłącz zasilacz do gniazdka elektrycznego. Następnie przesuń wyłącznik nadajnika w górę, do pozycji ON, aby nawiązać połączenie z odbiornikiem.
Dlaczego po podłączeniu odbiornika do zasilania nie rozpoczyna się ładowanie jego akumulatora?	Być może zasilacz nie jest prawidłowo podłączony. Upewnij się, że zasilacz jest prawidłowo podłączony do gniazdka elektrycznego. Odbiornik może być w pełni naładowany. Jeśli urządzenie jest w pełni naładowane i podłączone do zasilania sieciowego, wskaźnik akumulatora świeci na zielono.
Dlaczego nadajnik nie ładuje się po podłączeniu wtyczki do gniazdka elektrycznego?	Nadajnik nie ma funkcji ładowania, działa tylko wtedy, gdy jest podłączony do sieci elektrycznej.
Dlaczego nie mogę nawiązać połączenia? Dlaczego od czasu do czasu połączenie zostaje przerwane? Dlaczego występują zakłócenia dźwięku?	Nadajnik i odbiornik są prawdopodobnie blisko zewnętrznych granic zasięgu działania lub występują zakłócenia pochodzące od innych urządzeń bezprzewodowych 2,4 GHz. Spróbuj innej lokalizacji, zmniejsz odległość między urządzeniami lub wyłącz inne urządzenia bezprzewodowe 2,4 GHz (laptopy, telefony komórkowe, kuchenki mikrofalowe itp.). Ponowne nawiązywanie połączenia między urządzeniami może potrwać do 10 sekund. Jeśli sygnał zaniknie, odbiornik będzie emitował sygnały dźwiękowe co 20 sekund. Nadajnik i odbiornik mogą znajdować się zbyt blisko siebie. Powinny znajdować się w odległości co najmniej 2,5 m od siebie, aby zapobiec zakłóceniom.

SPOSÓB UŻYCIA/ŁĄCZENIE JEDNOSTEK

Co dzieje się w przypadku awarii zasilania?

Odbiornik korzysta z akumulatora i będzie normalnie działał, jeśli jego akumulator jest wystarczająco naładowany. Jednak nadajnik przestanie działać, ponieważ nie ma akumulatora i działa wyłącznie na zasilaniu sieciowym. Odbiornik będzie wydawał sygnały dźwiękowe sygnalizujące, że utracono połączenie z nadajnikiem.

Podczas awarii zasilania sieciowego można tymczasowo podłączyć nadajnik do banku energii. Po przywróceniu zasilania sieciowego można znowu podłączyć nadajnik do sieci elektrycznej.

Dlaczego ładowanie akumulatora odbiornika może trwać dłużej niż 3 godziny?

Odbiornik jest włączony podczas ładowania. Wyłącz odbiornik, aby skrócić czas ładowania. Jeśli wyświetlacz odbiornika jest stale włączony, ładowanie odbiornika zajmie więcej czasu.

Być może temperatura przekroczyła maksymalną wysokość przyjętą dla ładowania i to, w ramach mechanizmu zabezpieczającego, spowodowało odcięcie obwodu ładowania. Aby wznowić ładowanie, odsuń stację ładującą od źródeł ciepła, takich jak kaloryfery, wloty ciepłego powietrza, kuchenki i inne urządzenia (w tym wzmacniacze) wytwarzające ciepło.

Dlaczego nadajnik i jego przewód zasilający należy umieścić w odległości co najmniej 1 metra od mojego dziecka?

Aby zapobiec groźbie uduszenia przewodem zasilającym, zawsze umieszczaj nadajnik i jego przewód w odległości co najmniej 1 metra od dziecka.

SPOSÓB UŻYCIA/ŁĄCZENIE JEDNOSTEK

Jaka jest różnica między różnymi trybami użytkownika w odbiorniku: Video, Audio, Vox i Eco?

Poniżej znajdują się objaśnienia dostępnych trybów pracy elektronicznej niani.

* Tryb Video: ekran odbiornika jest stale włączony. Gdy jest ustawiony bardzo wysoki poziom czułości, dźwięk będzie słychać stale. W przeciwnym razie ciche dźwięki zostaną wyciszone.

* Tryb Audio: tylko dźwięk będzie aktywny. Po aktywowaniu trybu Audio wyświetlacz odbiornika wyłącza się. Wskaźnik połączenia wskazuje, że odbiornik jest nadal włączony i połączony z nadajnikiem. Możliwe są wszystkie normalne formy wymiany informacji z nadajnikiem — mówienie do dziecka, uspokajający dźwięk, menu i przyciski czułości.

* Tryb Vox: wyświetlacz i dźwięk odbiornika są wyłączone, jeśli przez 20 sekund nie wykryty żaden dźwięk (lub wykryte dźwięki nie będą przekraczać ustawienia czułości). Wyświetlacz i dźwięk zostaną natychmiast uaktywnione, jeśli dziecko zacznie płakać i zostanie przekroczony próg czułości. Jeśli głośność dźwięku spadnie poniżej poziomu czułości, wideo pozostanie aktywne przez 20 sekund. Jeżeli zostanie naciśnięty jeden z przycisków sterowania (jasność lub głośność), urządzenie będzie wyświetlać wideo przez około 5 sekund. Dostępne jest również menu uspokajających dźwięków.

* Tryb Eco: wyświetlacz i dźwięk odbiornika są wyłączone, jeśli przez 20 sekund nie wykryto żadnego dźwięku. Tryb Eco ogranicza zużycie energii w okresach ciszy, zapewniając stałą łączność z dzieckiem. W trybie Eco wskaźnik Eco LED ma kolor zielony, a urządzenie działa w innym trybie połączenia. W trybie Eco odbiornik co 2 sekundy sprawdza połączenie z nadajnikiem; nie jest stosowane stałe połączenie radiowe. Dlatego w trybie Eco również nadajnik zużywa mniej energii.

Odbiornik nie odpowiada. Co zrobić?

Odbiornik można zresetować przez jednoczesne naciśnięcie przycisku zasilania i przycisku nawigacji w dół przez około 1 sekundę. Odbiornik się wyłączy. Aby ponownie włączyć odbiornik, należy jeszcze raz nacisnąć przycisk zasilania. Określone informacje użytkownika zapisane w pamięci odbiornika — takie jak ustawienie czasu, tryb pracy użytkownika, ustawienia jasności, głośność, wybór uspokajającego dźwięku i wybór powiększenia — zostaną zachowane.

WSKAŹNIKI NA ODBIORNIKU

Pytanie

Odpowiedź

Wskaźnik LED akumulatora na odbiorniku świeci na czerwono. Co zrobić?

Poziom naładowania akumulatora jest niski. Jeśli nie podłączysz odbiornika do źródła zasilania sieciowego, po tym jak wskaźnik LED akumulatora zmienił kolor na czerwony, a system rozpoczął emitowanie dźwięków ostrzegawczych, urządzenie wyłączy się po około 60 minutach.

Zmniejsz jasność i/lub głośność, aby zmniejszyć zużycie energii z akumulatora i podłącz odbiornik do sieci elektrycznej za pomocą zasilacza. (Patrz rozdział „Przygotowanie do użycia”).

WSKAŹNIKI NA ODBIORNIKU

Dlaczego odbiornik wydaje sygnały dźwiękowe?	<p>Elektroniczna niania wydaje określone dźwięki, aby zasygnalizować rodzaj problemu.</p> <hr/> <p>1 sygnał dźwiękowy: odbiornik jest wyłączony.</p> <hr/> <p>1 sygnał dźwiękowy co 10 sekund, przez pierwsze 3 minuty, a następnie co minutę: poziom naładowania akumulatora odbiornika jest niski.</p> <hr/> <p>1 sygnał dźwiękowy co 20 sekund: utracono połączenie między odbiornikiem a nadajnikiem; na ekranie odbiornika wyświetlana jest ikona połączenia, a przycisk połączenia zmienia kolor na czerwony.</p>
Jaki stan akumulatora symbolizuje kolor wskaźnika LED akumulatora (zielony, pomarańczowy, czerwony) lub wyłączony wskaźnik LED?	<p>Gdy odbiornik jest podłączony do zasilania sieciowego, kolor wskaźnika akumulatora będzie następujący:</p> <ul style="list-style-type: none">* Zielony: akumulator jest naładowany.* Pomarańczowy: akumulator jest ładowany. <hr/> <p>Gdy odbiornik nie jest podłączony do zasilania sieciowego, kolor wskaźnika akumulatora będzie następujący:</p> <ul style="list-style-type: none">* Czerwony: akumulator jest prawie rozładowany (<10%)* Wskaźnik LED nie świeci: odbiornik nie jest podłączony do sieci elektrycznej.

HAŁAS/DŹWIĘK

Pytanie

Odpowiedź

Dlaczego odbiornik i/lub nadajnik emituje wysokie dźwięki?

Nadajnik i odbiornik mogą być zbyt blisko siebie. Nadajnik powinien znajdować się w odległości co najmniej 2,5 metra od odbiornika.

Być może ustawiono zbyt wysoki poziom głośności odbiornika. Zmniejsz poziom głośności odbiornika.

Aby poznać przyczyny sygnałów dźwiękowych odbiornika, zobacz Najczęściej zadawane pytania — „Dlaczego odbiornik wydaje sygnały dźwiękowe?”

Jak wyciszyć dźwięk?

Wycisz urządzenie, naciskając dolną część przycisku sterowania. Jeżeli pasek głośności na ekranie jest całkiem pusty, dźwięk jest wyciszony.

HAŁAS/DŹWIĘK

Dlaczego nie słyszę żadnych dźwięków?
Dlaczego nie słyszę płaczu dziecka?
Dlaczego występuje tylko częściowa, a nie całkowita transmisja dźwięku?

Być może ustawiono zbyt niski poziom głośności odbiornika lub odbiornik jest wyłączony. Naciśnij górną część przycisku sterowania, aby zwiększyć poziom głośności.

Możliwe, że odbiornik jest wyciszony. Wyłącz wyciszenie, naciskając górną część przycisku sterowania, aby wyregulować głośność.

Ustawiono zbyt niski poziom czułości, ustaw wyższy poziom czułości w menu odbiornika.

Nadajnik może znajdować się zbyt daleko od dziecka. Aby zapewnić optymalne wykrywanie dźwięku, nadajnik powinien znajdować się w odległości nie większej niż 1,5 m od dziecka. Odległość mniejsza niż 1 metr zwiększa ryzyko uduszenia.

Dlaczego odbiornik reaguje zbyt szybko na dźwięki inne niż wydawane przez dziecko?

Nadajnik rejestruje również dźwięki inne niż odgłosy dziecka. Przesuń nadajnik bliżej dziecka (ale zachowaj odległość co najmniej 1 m).

Być może ustawiono zbyt wysoki poziom czułości. Gdy dziecko wydaje łagodne dźwięki, czułość musi być wyższa. Jednak im głośniejsze dźwięki wydaje dziecko, tym mniejszą czułość można ustawić. Czułość elektronicznej niani można zmienić w menu odbiornika.

Dlaczego odbiornik emituje sygnał dźwiękowy?

Mogą wystąpić zakłócenia, gdy odbiornik znajduje się poza zasięgiem nadajnika. Zakłócenia pojawiają się również wtedy, gdy odbiornik jest oddzielony od nadajnika zbyt wieloma ścianami lub sufitami albo w przypadku włączenia innych urządzeń bezprzewodowych wykorzystujących częstotliwość 2,4 GHz (np. kuchenki mikrofalowej, routera Wi-Fi).

Umieść odbiornik w innym miejscu, bliżej nadajnika lub wyłącz inne urządzenia bezprzewodowe.

Jeśli ta odpowiedź nie pomoże, sprawdź Najczęściej zadawane pytania – „Dlaczego odbiornik i/lub nadajnik emituje wysokie dźwięki?”

Jak długo uspokajający dźwięk będzie odtwarzany przez nadajnik?

Po wybraniu uspokajającego dźwięku będzie on powtarzany przez około 15 minut. Jeśli chcesz odtwarzać wszystkie dostępne kołysanki, wybierz pozycję Wszystkie kołysanki.

Jak można zwiększyć głośność uspokajającego dźwięku?

Głośność uspokajającego dźwięku można regulować w odbiorniku, nie w nadajniku. Naciśnij przycisk uspokajającego dźwięku na odbiorniku, aby otworzyć menu uspokajających dźwięków i wyregulować głośność.

CZAS PRACY/ZAKRES

Pytanie

Dlaczego elektroniczna niania ma znacznie mniejszy zasięg niż podano w tej instrukcji obsługi?

Odpowiedź

Urządzenie ma zasięg 300 m jedynie na wolnym powietrzu i w linii wzroku. W zależności od otoczenia i innych zakłócających czynników zasięg działania urządzenia może być mniejszy (patrz tabela w rozdziale „Umieszczenie elektronicznej niani”).

W domu zasięg działania urządzenia wynosi maksymalnie 50 m i jest ograniczony przez liczbę i rodzaj ścian i/lub sufitów znajdujących się pomiędzy nadajnikiem a odbiornikiem.

Czas pracy odbiornika może wynosić maksymalnie 12 godzin. Dlaczego czas działania odbiornika jest krótszy?

Być może jasność wyświetlacza odbiornika jest ustawiona zbyt wysoko, co powoduje, że odbiornik zużywa dużo energii. Zmniejsz jasność wyświetlacza odbiornika.

Jeśli wyświetlacz jest włączony przez cały czas, odbiornik zużywa dużo energii. Aby wydłużyć czas pracy, włącz tryb Audio, Vox lub Eco w menu odbiornika (patrz rozdział „Cechy”, części „Tryb Audio”, „Tryb Vox” lub „Tryb Eco”).

Być może głośność odbiornika jest zbyt wysoka, co powoduje, że odbiornik zużywa dużo energii. Zmniejsz poziom głośności odbiornika.

Podobnie jak w przypadku innych urządzeń elektronicznych z funkcją ładowania pojemność akumulatora zmniejsza się po długim czasie użytkowania.

WYŚWIETLACZ

Pytanie

Dlaczego w odbiorniku pojawiają się zakłócenia? Dlaczego wyświetlacz na odbiorniku miga?

Odpowiedź

Mogą wystąpić zakłócenia, gdy odbiornik znajduje się poza zasięgiem nadajnika. Zakłócenia pojawiają się również wtedy, gdy odbiornik jest oddzielony od nadajnika zbyt wieloma ścianami lub sufitami albo w przypadku włączenia innych urządzeń bezprzewodowych wykorzystujących częstotliwość 2,4 GHz (np. kuchenki mikrofalowej, routera Wi-Fi).

Być może masz więcej niż 2 zestawy elektronicznych niani i powodują one zakłócenia. Postaw te 2 nadajniki z dala od siebie, najlepiej w osobnych pomieszczeniach.

Umieść odbiornik w innym miejscu, bliżej nadajnika lub wyłącz inne urządzenia bezprzewodowe.

Akumulator odbiornika może wymagać ładowania.

Dlaczego mimo że wskaźnik połączenia ma kolor zielony, na wyświetlaczu nie widać żadnego obrazu?

Być może odbiornik jest w trybie Audio, Vox lub Eco. Naciśnij przycisk trybu po prawej stronie odbiornika, aby przełączać tryby (patrz rozdział „Tryby”).

WYŚWIETLACZ

Dlaczego obraz na wyświetlaczu nie jest wyraźny?

Być może poziom jasności wyświetlacza jest zbyt niski. Zwiększ jasność wyświetlacza odbiornika za pomocą przycisku sterowania znajdującego się pośrodku (patrz rozdział „Jasność”).

Obiektów nadajnika może być zabrudzony. Obiektów można czyścić suchą szmatką.

Nadajnik może znajdować się zbyt daleko od dziecka. Upewnij się, że nadajnik nie jest dalej niż 1,5 metra od dziecka, aby uzyskać optymalną jakość obrazu. Odległość mniejsza niż 1 metr zwiększa ryzyko uduszenia.

Informacje ogólne

Akumulator litowo-jonowy (2600 mAh)

Pasma częstotliwości Wi-Fi: IEEE 802.11 b/g/n 2,4 GHz.

Maksymalna moc częstotliwości radiowej: ≤ 20 dBm

Zasilacz:

Model: ASSA105x-050100

x = E (wtyczka UE) / x = B (wtyczka UK)

x = C (wtyczka AU) / x = J (wtyczka BR)

Wejście: 100-240 V~, 50/60 Hz, 0,35 A

Wyjście: 5,0 V \equiv 1,0 A, 5,0 W

Średnia sprawność podczas pracy: $> 73,6\%$

Pobór mocy bez obciążenia: $< 0,10$ W

Wspornik ścienny

Instrukcje drukowania:

Wydrukuj tę stronę w skali 100% i za pomocą szablonu dokładnie zaznacz położenie otworów na śruby na ścianie.

