

221TE4L

231TE4L

Українська



www.philips.com/welcome

UK	Попередження та важлива інформація	2
	Посібник користувача	6
	Усунення несправностей	35

PHILIPS



Country	Code	Telephone number	Tariff
Austria	+43	0810 000206	€ 0.07
Belgium	+32	078 250851	€ 0.06
Denmark	+45	3525 8761	Local call tariff
Finland	+358	09 2290 1908	Local call tariff
France	+33	082161 1658	€ 0.09
Germany	+49	01803 386 853	€ 0.09
Greece	+30	00800 3122 1223	Free of charge
Ireland	+353	01 601 1161	Local call tariff
Italy	+39	840 320 041	€ 0.08
Luxembourg	+352	26 84 30 00	Local call tariff
The Netherlands	+31	0900 0400 063	€ 0.10
Norway	+47	2270 8250	Local call tariff
Poland	+48	0223491505	Local call tariff
Portugal	+351	2 1359 1440	Local call tariff
Spain	+34	902 888 785	€ 0.10
Sweden	+46	08 632 0016	Local call tariff
Switzerland	+41	02 2310 2116	Local call tariff
United Kingdom	+44	0207 949 0069	Local call tariff

Зареєструйте свій продукт та отримайте підтримку на сайті
www.philips.com/welcome

Ця інформація є достовірною на час друку. Оновлену інформацію можна знайти на веб-сторінці www.philips.com/support.

Зміст

1	Попередження	2
2	Важлива інформація	3
	Остання версія посібника користувача онлайн	5
3	Початок роботи та підключення пристроїв	6
	Роз'єми на задній панелі	6
	Бокові роз'єми	7
	Використання модуля умовного доступу	8
	Використання Philips EasyLink	8
4	Елементи керування	10
	Бокові кнопки керування	10
	Пульт дистанційного керування	11
5	Початок використання	12
	Увімкнення/вимкнення телевізора або перехід в режим очікування	12
	Перемикання каналів	13
	Перегляд з підключених пристроїв	13
	Регулювання гучності телевізора	14
6	Технічні дані	15
	Роздільна здатність дисплея	15
	Тюнер/Прийм./Передача	15
	Пульт дистанційного керування	15
	Живлення	15
	Кріплення для телевізора	15
7	Встановлення ТВ/каналів	16
	Автоматичне встановлення каналів	16
	Встановлення каналів вручну	17
	Перейменування каналів	17
	Впорядкування каналів	18
	Тестування цифрового прийому	18
8	Налаштування	19
	Доступ до ТВ меню	19
	Зміна параметрів зображення та звуку	19
	Використання меню загального доступу	22
	Використання розширених функцій телетексту	23
	Створення та використання списків улюблених каналів	23
	Використання електронного телегіда	24
	Відобразити ТВ годинник	25
	Використання таймера	26
	Блокування небажаного контенту	26
	Зміна мови	27
	Оновлення програмного забезпечення телевізора	28
	Зміна налаштувань телевізора	29
	Почати ТВ демо	29
	Повернутися до заводських налаштувань	29
9	Мультимедіа	30
	Перегляд фотографій та прослуховування музики з USB-пристроїв	30
10	Піксельна політика	32
11	Усунення несправностей	35
	Загальні проблеми з телевізором	35
	Проблеми з телеканалами	35
	Проблеми з зображенням	35
	Проблеми зі звуком	36
	Проблеми з підключенням HDMI	36
	Проблеми з підключенням до комп'ютера	36
	Контакти	36

1 Попередження

2012 © Koninklijke Philips Electronics N.V.
Усі права застережено.

"Philips" та "Philips Shield Emblem" є зареєстрованими торговими знаками компанії "Koninklijke Philips Electronics N.V." і використані відповідно до ліцензії від компанії "Koninklijke Philips Electronics N.V."

Технічні характеристики можуть бути змінені без попередження.

Гарантія

- Ризик травмування, пошкодження телевізора або анулювання гарантії. За жодних обставин не намагайтеся відремонтувати телевізор самостійно.
- Використовуйте телевізор та аксесуари тільки за призначенням, вказаним виробником.
- Будь-які дії, що чітко забороняються цим посібником, або будь-які налаштування чи порядок встановлення, які не рекомендовані чи дозволені в цьому посібнику, анулюють гарантію.
- Гарантійний термін починається з дня придбання телевізора. Впродовж двох років після цієї дати телевізор може бути замінений принаймні на еквівалентний телевізор, якщо будуть виявлені дефекти, які покриваються гарантією.

Піксельні характеристики

Цей телевізор містить велику кількість кольорових пікселів. Хоча кількість ефективних пікселів становить 99,999% і більше, на екрані можуть з'являтися чорні крапки або світлі яскраві плями (червоні, зелені або сині). Це структурна властивість дисплея (що дозволена загальними промисловими стандартами) не вважається несправністю.

Див. розділ Піксельна політика в цьому посібнику для детальнішої інформації.

Запобіжник мережі (тільки для Великобританії)

Цей телевізор обладнаний затвердженим формованим штепселем. У разі виникнення потреби заміни запобіжника мережі, його слід замінити на запобіжник такої ж потужності, яка вказана на штепселі (наприклад, 10 А).

- 1 Зніміть кришку запобіжника і витягніть запобіжник.
- 2 Новий запобіжник має відповідати вимогам BS 1362 і містити знак затвердження ASTA. Якщо запобіжник загубився, зв'яжіться зі своїм дилером, щоб уточнити правильний тип.
- 3 Закрийте кришку запобіжника. З метою дотримання вимог Директиви про електромагнітну сумісність, мережевий штепсель у цьому продукті не повинен від'єднуватися від мережевого шнура.

Авторське право



Логотипи "VESA", "FDMI" та "VESA Mounting Compliant" є зареєстрованими торговими знаками "Video Electronics Standards Association".

® "Kensington" та "Micro Saver" є зареєстрованими торговими марками в США компанії "ACCO World Corporation", що має свідоцтва про реєстрацію та заявлені патенти в інших країнах світу.

2 Важлива інформація

Уважно прочитайте всі інструкції перед встановленням телевізора. Гарантія не поширюється на пошкодження, що були спричинені недотриманням інструкцій.

Безпека

- Ризик ураження струмом або пожежі!
 - Не залишайте телевізор під дощем або під дією вологи. Не залишайте ємності з рідиною, такі як вази, поблизу телевізора. Якщо рідина пролилася на телевізор або потрапила всередину, негайно вимкніть телевізор з розетки. Зв'яжіться зі службою технічної підтримки "Philips", щоб перевірити телевізор перед подальшим використанням.
 - Не залишайте телевізор, пульт дистанційного керування або батареї поблизу джерел відкритого вогню або інших джерел тепла, в тому числі під прямим сонячним промінням. Щоб запобігти поширенню вогню, завжди тримайте свічки та інші джерела вогню подалі від телевізора, пульта дистанційного керування та батарей.



- Не вставляйте сторонні предмети в вентиляційні та інші отвори на телевізорі.
- Якщо Ви розвертаєте телевізор, переконайтеся, що шнур живлення не перетиснутий. Перетискання шнура живлення може послабити з'єднання та спричинити утворення дуги.

- Ризик короткого замикання або пожежі!
 - Не залишайте пульт дистанційного керування або батареї під дощем, під дією вологи або надмірного тепла.
 - Намагайтеся не прикладати сили до роз'ємів живлення. Вільне з'єднання в роз'ємах живлення може спричинити утворення дуги або пожежу.
- Ризик травмування або пошкодження телевізора!
 - Піднімати та переносити телевізори вагою більше ніж 25 кг слід двом людям.
 - Якщо телевізор буде встановлений на підставку, слід використовувати тільки підставку, що постачається в комплекті. Міцно закріпіть підставку до телевізора. Поставте телевізор на плоску, рівну поверхню, що може витримати загальну вагу підставки та телевізора.
 - Якщо телевізор буде закріплений на стіні, використовуйте настінне кріплення, що зможе витримати вагу телевізора. Закріпіть настінне кріплення до стіни, яка може витримати загальну вагу телевізора та настінного кріплення. Компанія "Koninklijke Philips Electronics N.V." не несе жодної відповідальності, якщо використання неналежного настінного кріплення призвело до нещасного випадку, травмування або пошкодження.
- Ризик травмування дітей!
Дотримуйтеся заходів безпеки, щоб запобігти перекиданню телевізора та травмуванню дітей внаслідок цього:
 - Не ставте телевізор на поверхню, вкриту тканиною або іншим матеріалом, який можна легко стягнути.
 - Переконайтеся, що жодна частина телевізора не виступає за межі поверхні, на якій він стоїть.

- Не ставте телевізор на високі меблі (наприклад, на шафу), не закріпивши меблі та телевізор до стіни або відповідної опори.
- Розкажіть дітям про можливу небезпеку, якщо вони вилізуть на меблі, щоб дістатися до телевізора.
- Ризик перегріву! Не встановлюйте телевізор у замкненому просторі. Завжди залишайте принаймні 4 дюйми (10.16 см) вільного простору навколо телевізора для вентиляції. Переконайтеся, що фіранки чи інші предмети не загороджують вентиляційні отвори на телевізорі.
- Ризик пошкодження телевізора! Перед підключенням телевізора до мережі живлення, переконайтеся, що напруга живлення збігається з напругою, яку вказано на задній панелі телевізора. В жодному разі не підключайте телевізор до мережі, якщо напруга відрізняється.
- Ризик травмування, пожежі або пошкодження шнура живлення! Не ставте телевізор або інші предмети на шнур живлення.
- Переконайтеся, що маєте вільний доступ до шнура живлення, щоб мати змогу легко відключити шнур живлення від мережі.
- Завжди тримайте за штепсель, а не за кабель, коли відключаєте шнур живлення.
- Відключіть телевізор від мережі живлення та антени перед грозою. Під час грози не торкайтеся телевізора, шнура живлення чи кабеля антени.
- Ризик пошкодження органів слуху! Уникайте використання навушників протягом довгого часу або при великій гучності.
- Якщо перевезення телевізора відбувається при температурі, що є нижчою ніж 5°C, розпакуйте телевізор і почекайте, доки температура телевізора не досягне температури приміщення, перш ніж підключати телевізор до мережі живлення.

Догляд за екраном

- Уникайте стаціонарних зображень. Стаціонарні зображення - це зображення, що залишаються на екрані протягом тривалого часу. Це також: екранні меню, чорні смуги та відображення часу. Якщо використання стаціонарного зображення є необхідним, зменшіть контрастність та яскравість екрана, щоб уникнути його пошкодження.
- Відключіть телевізор від мережі перед очисткою.
- Телевізор та рамку слід чистити м'якою вологою тканиною. Не використовуйте для телевізора такі речовини, як спирт, хімікати або побутові миючі засоби.
- Ризик пошкодження екрана телевізора! Не торкайтеся, не розтирайте та не бийте екран жодними предметами.
- Витирайте краплі води якомога швидше, щоб уникнути деформації та вигорання кольору.

Повторна переробка



Дисплей виготовлений з високоякісних матеріалів та деталей, які підлягають повторній переробці та повторному використанню.

Відвідайте веб-сторінку www.philips.com/about/sustainability/recycling, щоб дізнатися більше про програму повторної переробки. Якщо продукт містить символ закресленого смітника, то це означає, що продукт підпорядкований дії Європейської Директиви 2002/96/ЄС:



Не викидайте продукт разом з побутовим сміттям. Дізнайтеся про місцеві правила окремого збору електронних та електричних продуктів. Правильна повторна переробка використаних продуктів допоможе запобігти потенційно негативним наслідкам для довкілля та здоров'я людини.

Цей продукт містить батареї, що підпорядковані дії Європейської Директиви 2006/66/ЄС і не можуть бути повторно перероблені разом із звичайним побутовим сміттям.

Дізнайтеся про місцеві правила окремого збору батарей. Правильна повторна переробка батарей допоможе запобігти потенційно негативним наслідкам для довкілля та здоров'я людини.

Остання версія посібника користувача онлайн

Зміст посібника користувача може бути змінений. Відвідайте веб-сторінку www.philips.com/support, щоб дізнатися про останні оновлення інформації з посібника користувача.

3 Початок роботи та підключення пристроїв

Вітаємо з придбанням продукції "Philips"! Зареєструйте свій продукт на веб-сторінці www.philips.com/welcome, щоб повністю скористатися перевагами, які пропонує компанія "Philips".

У цьому розділі описані процедури підключення різних пристроїв за допомогою різних роз'ємів та приклади додатків, доступних у Короткому посібнику користувача.

Примітка

- Різні типи роз'ємів можуть бути використані для підключення пристроїв до телевізора, в залежності від їх наявності та потреб.

Роз'єми на задній панелі

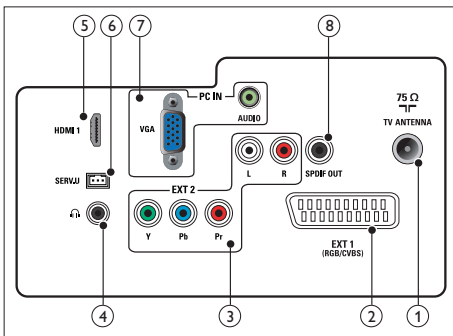

① ТВ АНТЕНА

Вхідний сигнал від антени, кабеля або супутника.

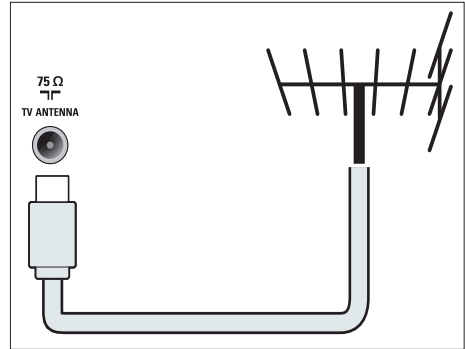

② EXT 1 (RGB / CVBS) (SCART)

Аналоговий вхідний аудіо- та відеосигнал з аналогового або цифрового пристрою, такого як DVD-програвач чи ігрова приставка.

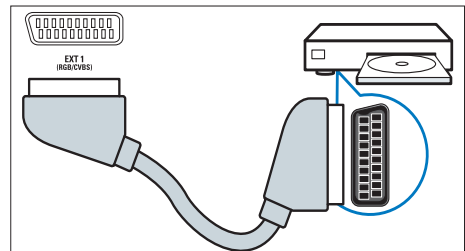

③ EXT 2 (Y Pb Pr та AUDIO L/R)

Аналоговий вхідний аудіо- та відеосигнал з аналогового або цифрового пристрою, такого як DVD-програвач чи ігрова приставка.

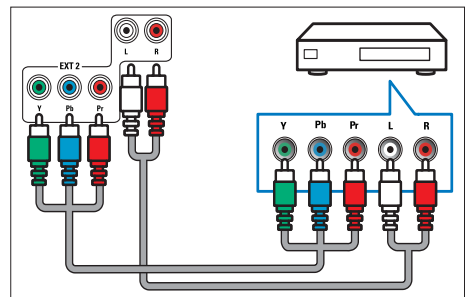

4 НАВУШНИКИ

Аудіовихід для навушників.

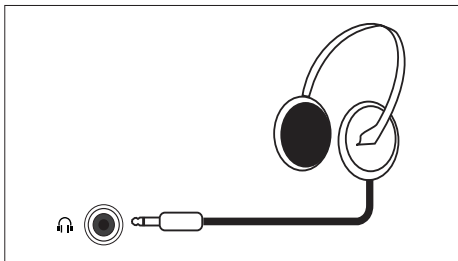
**8 SPDIF OUT**

Цифровий аудіовихід для домашніх кінотеатрів та інших цифрових аудіосистем.

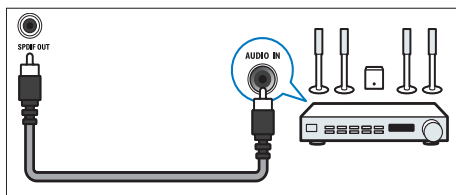
**5 HDMI**

Вхідний цифровий аудіо- та відеосигнал з цифрових пристроїв високої чіткості, таких як програвачі дисків Blu-ray.

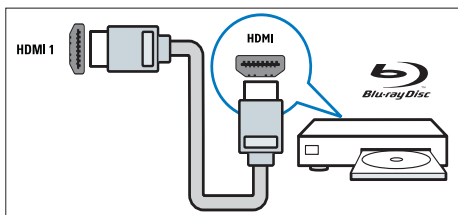
**6 SERV.**

Для використання обслуговуючим персоналом.

7 PC IN (VGA та AUDIO IN)

Вхідний аудіо- та відеосигнал з комп'ютера.

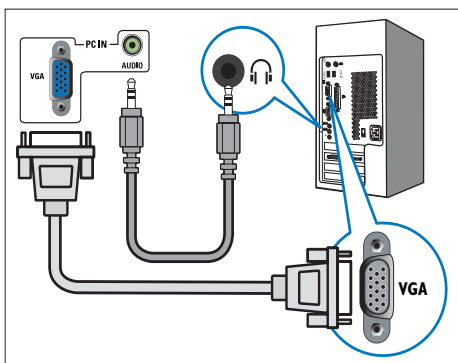

Для підключення через VGA потрібен додатковий звуковий кабель.

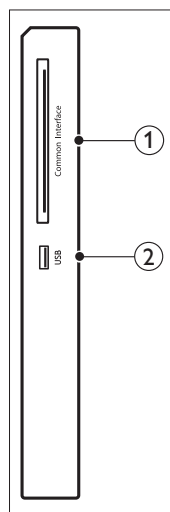
Бокові роз'єми**1 COMMON INTERFACE**

Роз'єм для модуля умовного доступу (CAM-модуля).

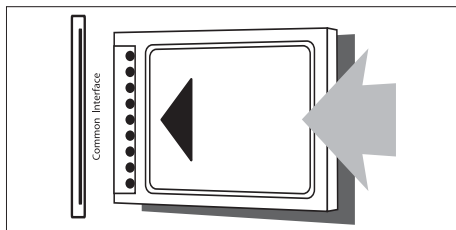
**2 USB**

Для музики та фотографій.

Використання модуля умовного доступу

Модуль умовного доступу (CAM-модуль) надається операторами цифрових телевізійних послуг для розкодування цифрових телеканалів.

Примітка

- Див. документацію від оператора послуг щодо процедури встановлення смарт-картки в роз'єм модуля умовного доступу.

Вставте й активуйте CAM-модуль

Увага

- Чітко дотримуйтеся нижчезказаних інструкцій. Неправильне встановлення CAM-модуля може пошкодити як сам модуль, так і телевізор.

1. Вимкніть телевізор і відключіть його від мережі живлення.
2. Дотримуючись інструкцій, вказаних на CAM-модулі, обережно вставте CAM-модуль в роз'єм **COMMON INTERFACE** на боковій панелі телевізора.
3. Натискайте на CAM-модуль, доки він не стане на місце.
4. Підключіть телевізор до мережі живлення.
5. Увімкніть телевізор і зачекайте, доки CAM-модуль не буде активований. Це може тривати протягом декількох хвилин. Не виймайте CAM-модуль з роз'єму, доки він використовується. Такі дії відключать цифрові послуги.

Доступ до послуг CAM-модуля

1. Вставте й активуйте CAM-модуль.
2. Натисніть **☰ OPTIONS**.
3. Оберіть **[Загальний інтерфейс]**.
↳ Відобразатимуться додатки, надані оператором цифрових телевізійних послуг.

Примітка

- Ця функція меню доступна, тільки якщо CAM-модуль вставлений й активований правильно.

Використання Philips EasyLink

За допомогою розширених функцій керування Philips EasyLink Ви зможете використовувати всі можливості пристроїв, сумісних з протоколом дистанційного керування HDMI-CEC. Якщо HDMI-CEC-сумісні пристрої підключені через вихід HDMI, можна одночасно керувати ними за допомогою телевізійного пульта дистанційного керування.

Для активації функції Philips EasyLink потрібно:

- Підключити HDMI-CEC-сумісний пристрій через вихід HDMI
- Відповідно налаштувати HDMI-CEC-сумісний пристрій
- Увімкнути EasyLink

Примітка

- EasyLink-сумісний пристрій має бути ввімкнений та обраний як джерело сигналу.
- Компанія "Philips" не гарантує 100% експлуатаційної сумісності між усіма пристроями HDMI CEC.

Як увімкнути або вимкнути EasyLink

Якщо використовується HDMI-CEC-сумісний пристрій, телевізор автоматично вмикається з режиму очікування та перемикається на потрібне джерело сигналу.

Примітка

- Якщо ви не плануєте використовувати Philips EasyLink, вимкніть цю функцію.

1. Натисніть **🏠**.
2. Оберіть **[Налаштування] > [Параметри ТВ] > [EasyLink] > [EasyLink]**.
3. Оберіть **[Увімк.]** або **[Вимк.]**, потім натисніть **OK**.

Встановлення динаміків ТВ у режим EasyLink

Якщо підключено HDMI-CEC-сумісний пристрій, який містить динаміки, то їх можливо обрати як джерело звуку з телевізора замість динаміків телевізора. Якщо відтворюється вміст з EasyLink-сумісного домашнього кінотеатру, увімкніть режим EasyLink, щоб автоматично вимкнути звук з динаміків телевізора.

1. Підключіть HDMI-CEC-сумісний пристрій через роз'єм HDMI.
2. Підключіть звуковий кабель з роз'єму SPDIF OUT до роз'єму AUDIO IN на EasyLink-сумісному пристрої (див. "Роз'єми на задній панелі" на стор. 28).
3. Виконайте відповідне налаштування HDMI-CEC-сумісного пристрою (див. посібник користувача до пристрою).
4. Натисніть **🏠**.
5. Оберіть **[Налаштування] > [Параметри ТВ] > [EasyLink] > [EasyLink]**.
6. Оберіть **[Увімк.]**, потім натисніть **OK**.
7. Оберіть **[Динаміки ТВ]**, потім натисніть **OK**.
8. Оберіть потрібний пункт, після чого натисніть **OK**.
 - **[Вимк.]**: вимкнути динаміки ТВ.
 - **[Увімк.]**: увімкнути динаміки ТВ.
 - **[EasyLink]**: направити звук з телевізора через підключений HDMI-CEC пристрій. Переключіть звук з телевізора на підключений HDMI-CEC аудіопристрій за допомогою меню налаштувань.
 - **[Автозапуск EasyLink]**: автоматично вимкнути динаміки ТВ і направити звук з телевізора на підключений HDMI-CEC-сумісний аудіопристрій.

Вибір виходу динаміків за допомогою меню налаштувань

Якщо вибрано **[EasyLink]** або **[Автозапуск EasyLink]**, з'являється доступ до меню налаштувань для переключення звуку з телевізора.

1. В режимі перегляду телевізора натисніть кнопку **III ADJUST**.
2. Оберіть **[Гучномовець]**, потім натисніть **OK**.
3. Оберіть потрібний пункт, після чого натисніть **OK**:
 - **[TV]**: увімкнено за замовчанням. Направляти звук з телевізора через ТВ та підключений HDMI-CEC-сумісний аудіопристрій, доки підключений пристрій не перемкнеться на регулювання звуку системи. Тоді звук з телевізора буде направлено через підключений пристрій.
 - **[Підсилювач]**: направити звук через підключений пристрій HDMI-CEC. Якщо системний режим звуку не активований на пристрої, звук буде надходити з динаміків ТВ. Якщо активовано **[Автозапуск EasyLink]**, меню телевізора надасть підказку підключеному пристрою переключитися на режим звуку системи.

Примітка

- Щоб вимкнути динаміки ТВ, оберіть **[Динаміки ТВ] > [Вимк.]**.

4 Елементи керування

Бокові кнопки керування

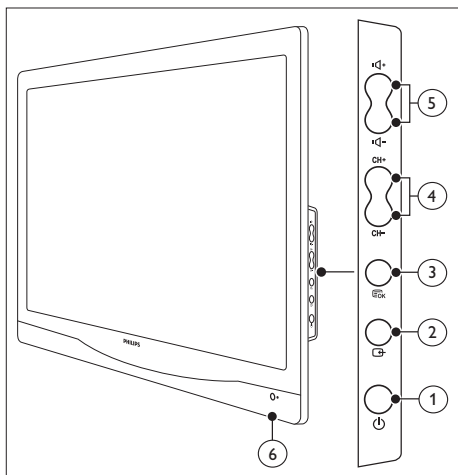

- ① **ЖИВЛ.:** увімкнути/вимкнути телевізор. Телевізор повністю не вимикається, якщо штепсель не відключений від мережі.
- ② **ДЖЕРЕЛО:**
вибір джерела сигналу.
Повернутися до попереднього екрану або вийти з екранного меню.
- ③ **MENU/OK**
відобразити екранне меню.
Підтвердження вибору.
- ④ **CH +/-:** перемикає на наступний або попередній канал.
- ⑤ **VOL +/-:** збільшити або зменшити гучність.
- ⑥ **Індикатор живлення:**
Індикатор червоного кольору: Пульт в режимі очікування. / ПК в режимі очікування.

Пульт дистанційного керування

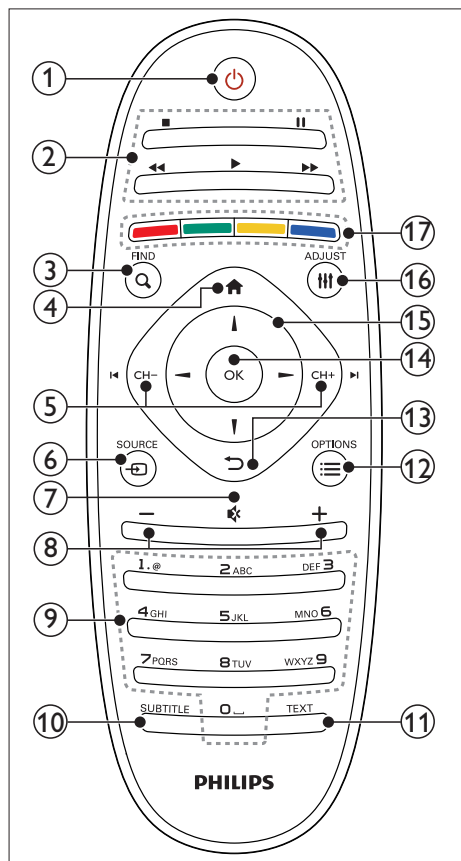

- ① **⏻ (Режим очікування-Увімк.)**
 - Перевести телевізор в режим очікування, якщо телевізор увімкнений.
 - Увімкнути телевізор, якщо він в режимі очікування.
- ② **Кнопки відтворення**
Керування відеофайлами та музикою.
- ③ **Q FIND**
Доступ до меню для вибору списку телевізійних каналів.
- ④ **🏠 (Головне меню)**
Доступ до головного меню.
- ⑤ **⏪ CH - / CH + ⏩ (Попередній/Наступний)**
Перемикання каналів або навігація сторінками меню, доріжками, альбомами або папками.
- ⑥ **📺 SOURCE**
Вибір підключених пристроїв.
- ⑦ **🔇 (Без звуку)**
Вимкнути або увімкнути звук.
- ⑧ **+/- (Гучність)**
Збільшити або зменшити гучність.
- ⑨ **0-9 (Кнопки з цифрами)**
Для вибору каналу.
- ⑩ **SUBTITLE**
Увімкнути або вимкнути субтитри.
- ⑪ **TEXT**
Увімкнути або вимкнути телетекст.
- ⑫ **☰ OPTIONS**
Доступ до параметрів для поточної функції чи вибору.
- ⑬ **↶ (Задня панель)**
 - Повернутися до попереднього екрану.
 - Повернутися до перегляду останнього каналу.
- ⑭ **OK**
Підтвердження вводу або вибору.
- ⑮ **▲▼◀▶ (Кнопки навігації)**
Навігація по меню та вибір пунктів.
- ⑯ **⋮ ADJUST**
Доступ до меню для налаштування параметрів.
- ⑰ **Кольорові кнопки**
Вибір завдань або параметрів.

5 Початок використання

У цьому розділі йдеться про основні дії для використання телевізора.

Увімкнення/вимкнення телевізора або перехід в режим очікування

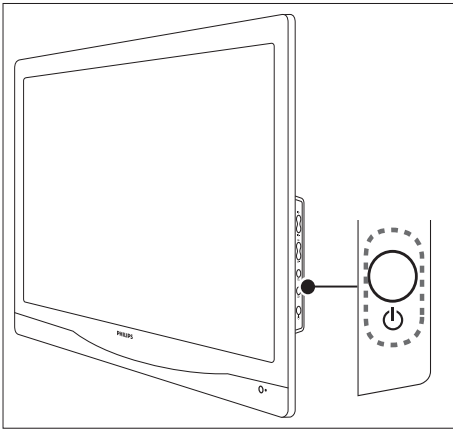
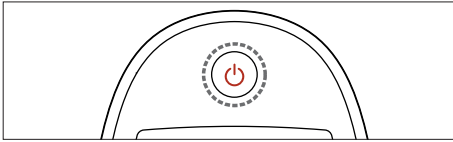

Як увімкнути телевізор

- Якщо індикатор режиму очікування вимкнений, натисніть **⏻ ЖИВЛ.** на боковій панелі телевізора.
- Якщо індикатор режиму очікування червоного кольору, натисніть **⏻ (Режим очікування-Увімк.)** на пульті дистанційного керування.

Як перейти в режим очікування

- Натисніть **⏻ (Режим очікування-Увімк.)** на пульті дистанційного керування.
 - ↳ Індикатор режиму очікування стане червоного кольору.

Як вимкнути

- Натисніть **⏻ ЖИВЛ.** на боковій панелі телевізора.
 - ↳ Індикатор режиму очікування вимкнеться.



Підказка

- Хоча телевізор в режимі очікування споживає зовсім мало енергії, все ж споживання енергії відбувається. Якщо телевізор не використовується протягом тривалого періоду часу, відключіть кабель живлення телевізора від мережі.



Примітка

- Якщо Ви не можете знайти пульт дистанційного керування, але хочете увімкнути телевізор з режиму очікування, натисніть **⏻ ЖИВЛ.** на боковій панелі телевізора.

Перемикання каналів

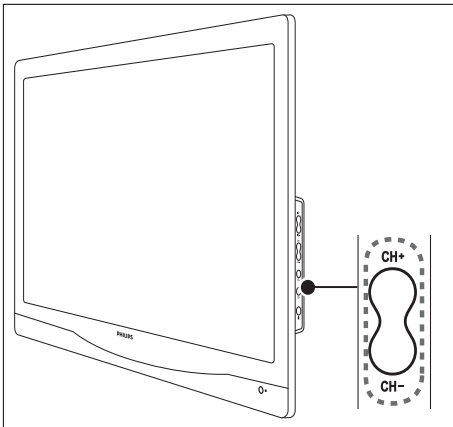
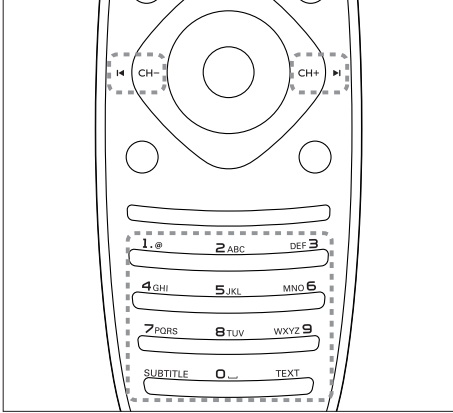

- Натисніть **CH +/-** або введіть номер каналу за допомогою кнопок з цифрами на пульті дистанційного керування.
- Натисніть кнопку **CH +/-** на боковій панелі телевізора.

Перегляд з підключених пристроїв

Примітка

- Увімкніть підключений пристрій, перш ніж обирати його джерелом вхідного сигналу на телевізорі.

Вибір за допомогою кнопки SOURCE

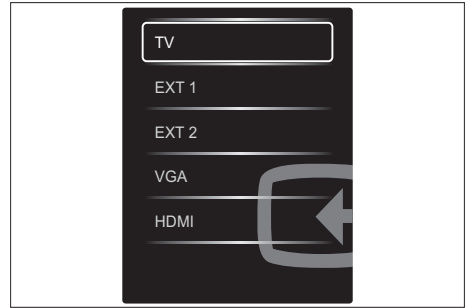
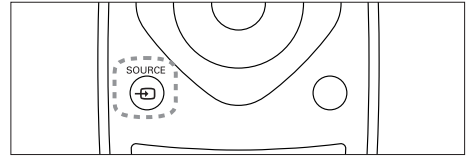

1. Натисніть **SOURCE**, щоб побачити список джерел вхідного сигналу.
↳ З'явиться список джерел вхідного сигналу.
2. Натисніть **SOURCE**, **▲** або **▼**, щоб обрати пристрій.
3. Натисніть **OK**, щоб підтвердити свій вибір.

Регулювання гучності телевізора

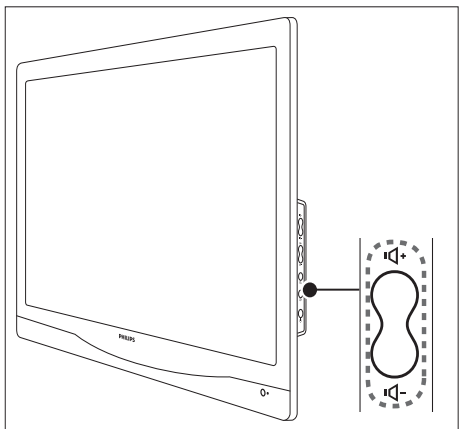
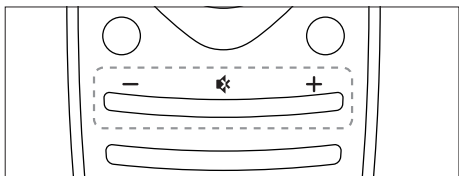

Як збільшити чи зменшити гучність

- Натисніть **VOL +/-** на пульті дистанційного керування.
- Натисніть кнопки **VOL +/-** на боковій панелі телевізора.

Як вимкнути або знов увімкнути звук

- Натисніть **🔊**, щоб вимкнути звук.
- Натисніть **🔊** знов, щоб увімкнути звук.

6 Технічні дані

Технічні дані можуть бути змінені без попередження. Відвідайте веб-сторінку www.philips.com/support, щоб отримати детальнішу інформацію.

Роздільна здатність дисплея

Комп'ютерні формати

- Роздільна здатність - частота оновлення:
 - 640 x 480 - 60 Гц
 - 640 x 480 - 72 Гц
 - 640 x 480 - 75 Гц
 - 720 x 400 - 70 Гц
 - 800 x 600 - 56 Гц
 - 800 x 600 - 60 Гц
 - 800 x 600 - 72 Гц
 - 800 x 600 - 75 Гц
 - 1024 x 768 - 60 Гц
 - 1024 x 768 - 70 Гц
 - 1024 x 768 - 75 Гц
 - 1280 x 1024 - 60 Гц
 - 1280 x 1024 - 70 Гц
 - 1280 x 1024 - 75 Гц
 - 1440 x 900 - 60 Гц
 - 1680 x 1050 - 60 Гц
 - 1920 x 1080 - 60 Гц

Формати відео

- Роздільна здатність - частота оновлення:
 - 480i - 60 Гц
 - 480p - 60 Гц
 - 576i - 50 Гц
 - 576p - 50 Гц
 - 720p - 50 Гц, 60 Гц
 - 1080i - 50 Гц, 60 Гц
 - 1080p - 24 Гц, 50 Гц, 60 Гц

Тюнер/Прийм/Передача

- Вхід антени: 75 Ом коаксіальний (IEC 75)
- DVB: DVB наземний, DVB-T, DVB-C
- ТВ система: PAL I, B/G, D/K; SECAM B/G, D/K, L/L'
- Відтворення відеофайлів: NTSC, SECAM, PAL
- Діапазони тюнера: гіперчастотний, S-канал, UHF, VHF
- Common Interface Plus (CI+)

Пульт дистанційного керування

- Тип: 221TE4L, 231TE4L RC
- Батарей: 2 x AAA

Живлення

- Живлення мережі: 100-240 В, 60 Гц-50 Гц
- Споживання в режимі очікування:
 - 221TE4L: 26 Вт (тип.), 34 Вт (макс.)
 - 231TE4L: 27 Вт (тип.), 38 Вт (макс.)
- Режим відключення постійного струму: $\leq 0,3$ Вт
- Споживання в режимі очікування: $\leq 0,3$ Вт (Тип.)
- Температура навколишнього середовища: від 5 до 40 градусів за Цельсієм

Кріплення для телевізора

Щоб закріпити телевізор, придбайте кріплення для телевізора фірми "Philips" або VESA-сумісне кріплення для телевізора. Щоб запобігти пошкодженням кабелів або роз'ємів, переконайтеся, що залишили принаймні 5,5 см вільного простору позаду телевізора.



Попередження

- Дотримуйтеся інструкцій, що вказані на кріпленні до телевізора. Компанія "Koninklijke Philips Electronics N.V." не несе жодної відповідальності, якщо використання неналежного кріплення призвело до нещасного випадку, травми або пошкодження.

Розмір екрана телевізора (в дюймах)	Необхідна відстань (мм)	Необхідні болти кріплення
21,5	100 x 100	4 x M4
23	100 x 100	4 x M4

7 Встановлення ТВ/каналів

Під час першого встановлення телевізора необхідно вибрати мову меню та встановити телевізійні та цифрові радіоканали (якщо доступні). Після цього можна перевстановлювати та здійснювати точну настройку каналів.

Автоматичне встановлення каналів

Можна здійснити автоматичний пошук і збереження каналів.

Крок 1: Оберіть мову меню

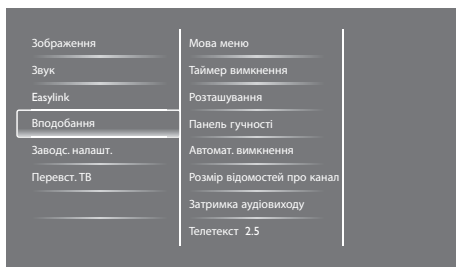

1. Натисніть **↑**.
2. Оберіть **[Налаштування] > [Параметри ТВ] > [Вподобання] > [Мова меню]**, потім натисніть **OK**.
3. Оберіть мову та натисніть **OK**.

Крок 2: Оберіть країну

Оберіть країну, в якій встановлюєте свій телевізор. Канали, що доступні для цієї країни, вже встановлені на телевізорі.

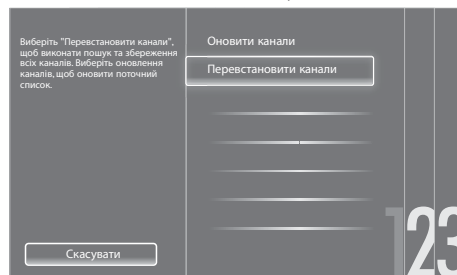

1. Натисніть **↑**.
2. Оберіть **[Налаштування] > [Пошук каналів]**, потім натисніть **OK**.
3. Оберіть **[Перевстановити канали]**, потім натисніть **OK**.
 - ↳ З'явиться меню для країни.
4. Оберіть країну та натисніть **OK**.
 - ↳ Запуститься посібник зі встановлення каналів.
5. Оберіть **[Пуск]**, потім натисніть **OK**.
 - ↳ Всі доступні канали будуть збережені.
6. Натисніть **OK**, щоб вийти.

Оновлення списку каналів

Можна запустити автоматичне оновлення каналів, коли телевізор перебуває в режимі очікування. Канали, які збережені на телевізорі, будуть оновлюватися щоранку відповідно до інформації про канали в мовленні.

1. Натисніть **↑**.
2. Оберіть **[Налаштування] > [Параметри каналів] > [Встановлення каналів] > [Автоматичне оновлення каналу]**.
3. Оберіть **[Увімк.]**, щоб увімкнути автоматичне оновлення, або **[Вимк.]**, щоб вимкнути його.
4. Натисніть **↶**, щоб повернутися.

Встановлення каналів вручну

У цьому розділі вказано, як саме здійснювати пошук та зберігати аналогові телеканали вручну.



Крок 1: Оберіть систему

Примітка

- Пропустіть цей крок, якщо налаштування системи правильні.

1. Натисніть **↑**.
2. Оберіть **[Налаштування]** > **[Параметри каналів]** > **[Встановлення каналу]** > **[Анал. кан.: встановл. антени вручну]** > **[Система]**, потім натисніть **ОК**.
3. Оберіть відповідну систему для своєї країни або регіону, потім натисніть **ОК**.

Крок 2: Здійсніть пошук та збережіть телеканали

1. Натисніть **↑**.
2. Оберіть **[Налаштування]** > **[Параметри каналів]** > **[Встановлення каналу]** > **[Анал. кан.: встановл. антени вручну]** > **[Пошук]**, потім натисніть **ОК**.
 - Якщо тризначна частота каналу відома, введіть її.
 - Оберіть **[Пошук]**, щоб здійснити пошук, потім натисніть **ОК**.

3. Коли канал буде знайдено, оберіть **[Готово]**, потім натисніть **ОК**.
 - Оберіть **[Збер. як новий канал]**, щоб зберегти канал під новим номером, потім натисніть **ОК**.
 - Оберіть **[Зберегти поточ. канал]**, щоб зберегти канал під попередньо вибраним номером каналу, потім натисніть **ОК**.

Крок 3: Точна настройка аналогових каналів

1. Натисніть **↑**.
2. Оберіть **[Налаштування]** > **[Параметри каналів]** > **[Встановлення каналу]** > **[Анал. кан.: встановл. антени вручну]** > **[Точна настройка]**, потім натисніть **ОК**.
3. Натисніть **▲▼**, щоб здійснити точну настройку каналу.

Перейменування каналів

Можна змінювати назву каналів. Коли вибираєте канал, з'являється його назва.

1. В режимі перегляду телевізора натисніть кнопку **Q FIND**.
 - ↳ З'явиться меню матриці каналів.
2. Оберіть канал, назву якого потрібно змінити.
3. Натисніть **≡ OPTIONS**.
 - ↳ З'явиться меню параметрів каналів.
4. Оберіть **[Переймен. канал]**, потім натисніть **ОК**.
 - ↳ З'явиться вікно вводу тексту
5. Натисніть **▲▼◀▶**, щоб вибрати кожен символ, потім натисніть **ОК**.
6. Коли назва буде набрана, оберіть **[Готово]**, потім натисніть **ОК**.



Підказка

- Натисніть **[Aa]**, щоб змінити великі літери на маленькі та навпаки.

Впорядкування каналів

Після встановлення, можна змінити порядок каналів, в якому вони йдуть.

1. В режимі перегляду телевізора натисніть кнопку **Q FIND**.
↳ З'явиться меню матриці каналів.
2. Натисніть **☰ OPTIONS**.
↳ З'явиться меню параметрів каналів.
3. Оберіть **[Перевпорядкувати]**, потім натисніть **OK**.
4. Оберіть канал, номер якого потрібно змінити, після чого натисніть **OK**.
↳ Обраний канал буде виділено.
5. Перемістіть виділений канал на нове місце, потім натисніть **OK**.
6. Натисніть **☰ OPTIONS**.
7. Оберіть **[Перегруп. закінч.]**, потім натисніть **OK**.

Тестування цифрового прийому

Можна перевірити якість і силу сигналу для цифрових каналів. Це дозволить змінити положення та протестувати антену або супутникову антену.

1. Натисніть **🏠**.
2. Оберіть **[Налаштування] > [Параметри каналів] > [Параметри каналів] > [Цифрові: тест. прийн. сигн.]**, потім натисніть **OK**.
3. Введіть частоту для перевірки, потім натисніть **OK**.
4. Оберіть **[Пошук]**, потім натисніть **OK**.
5. Коли канал буде знайдено, оберіть **[Зберегти]**, потім натисніть **OK**.



Примітка

- Якщо якість і сила сигналу слабкі, змініть положення антени або сателітарної антени, потім ще раз перевірте.
- Якщо й надалі існуватимуть проблеми з прийомом цифрового мовлення, зверніться до спеціаліста зі встановлення.

8 Налаштування

У цьому розділі описано, як змінювати параметри та застосовувати різні функції.

Доступ до ТВ меню

Меню допоможе встановити канали, змінити параметри зображення та звуку, а також отримати доступ до інших функцій.

1. Натисніть .

↳ З'явиться екран меню.



2. Оберіть потрібний пункт, після чого натисніть **ОК**.

- **[Перегляд ТВ]:** змінити джерело вхідного сигналу на антену, якщо було встановлене інше джерело вхідного сигналу.
- **[Телегід]:** доступ до електронного телегиду.
- **[Огляд USB-пристрою]:** якщо підключений USB-пристрій, здійснити огляд його вмісту.
- **[Налаштування]:** доступ до параметрів зображення, звуку та ін.

3. Натисніть , щоб вийти.

Зміна параметрів зображення та звуку

Можна змінити параметри зображення та звуку відповідно до своїх вподобань. Можете застосувати попередньо встановлені параметри або змінити параметри вручну.

Примітка

- Коли ви дивитесь телевизор чи переглядаєте файли з зовнішніх пристроїв, натисніть **III ADJUST**, потім оберіть **[Интел. зображення]** або **[Интел. звук]**, щоб отримати швидкий доступ до параметрів зображення та звуку.

Використання інтелектуального зображення

Використовуйте функцію інтелектуального зображення, щоб застосувати попередньо встановлені параметри зображення.

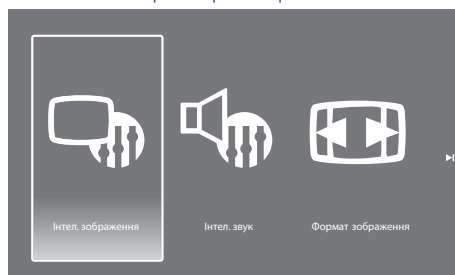

1. Натисніть **III ADJUST**.

2. Оберіть **[Интел. зображення]**, потім натисніть **ОК**.

3. Оберіть потрібний пункт, після чого натисніть **ОК**.

- **[Яскравий]:** динамічні параметри, багаті кольори, ідеально підходить для денного часу.
- **[Природне]:** параметри природнього зображення.
- **[Кінофільм]:** ідеальні параметри для фільмів.
- **[Гра]:** ідеальні параметри для ігор.
- **[Економія енергії]:** параметри, що дозволяють економити енергію.

- **[Стандартний]:** стандартні параметри, які підходять для більшості середовищ та типів відео.
- **[Фото]:** ідеальні параметри для фотографій.
- **[Спеціальний]:** встановить та збережить власні параметри зображення.

Налаштування параметрів зображення вручну

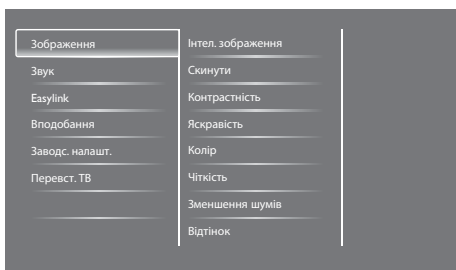

1. Натисніть **↑**.
2. Оберіть **[Налаштування] > [Параметри ТВ] > [Зображення]**, потім натисніть **OK**.
3. Оберіть потрібний пункт, після чого натисніть **OK**.

- **[Интел. зображення]:** доступ до попередньо встановлених параметрів інтелектуального зображення.
- **[Скинути]:** відновити заводські налаштування.
- **[Контрастність]:** регулювання яскравості фонових зон, коли вміст відео лишається без змін.
- **[Яскравість]:** регулювання яскравості та чіткості затемнених ділянок.
- **[Колір]:** регулювання насиченості кольорів.
- **[Чіткість]:** регулювання чіткості зображення.
- **[Зменшення шумів]:** фільтрація і зменшення шумів зображення.

- **[Відтінок]:** регулювання балансу кольорів зображення.
- **[Налашт. відтінок]:** індивідуальне налаштування відтінку. (Доступний тільки якщо вибрано **[Відтінок] > [Спеціальний]**)
- **[Интел. відео]:** тонка настройка кожного пікселя відповідно до оточуючих пікселів. Цей параметр дозволяє отримати яскраве зображення з високою роздільною здатністю.
 - **[Розшир. чіткість]:** активація найкращих параметрів чіткості.
 - **[Динам. контраст.]:** покращена контрастність. Рекомендується параметр **[Середній]**.
 - **[Динам. підсвіч.]:** регулювання яскравості підсвітки телевізора відповідно до умов освітлення.
 - **[Змен. дефект. MPEG]:** згладжування переходу між цифровими зображеннями. Цю функцію можна вмикати і вимикати.
 - **[Покращ. кольору]:** зробити кольори більш яскравими та покращити деталі яскравих кольорів.
 - **[Гамма]:** регулювання яскравості півтонів зображення. На чорний та білий колір це не впливає.
 - **[Режим ПК]:** регулювання зображення, якщо підключений комп'ютер до телевізора через вихід HDMI або DVI.
 - **[Формат зображення]:** змінити формат зображення.
 - **[Межі екрана]:** регулювання ділянки перегляду. (Якщо налаштувати на максимум, можна побачити шум або нерівні межі зображення).
 - **[Зсув зображення]:** регулювання положення зображення для всіх форматів зображення, окрім **[Автозбільшення]** та **[Широкий екран]**.

Зміна формату зображення

1. Натисніть **III ADJUST**.
2. Оберіть **[Формат зображення]**, потім натисніть **OK**.
3. Оберіть формат зображення та натисніть **OK**.

Коротко про формати зображень

Нижче наведені можливі значення параметрів зображення.

Примітка

- В залежності від формату джерела зображення, деякі параметри зображення можуть бути недоступні.

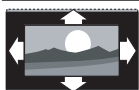

[Автоформат]: для окремих моделей. (Не для режиму ПК). Автоматично відображає відповідний формат зображення. В іншому випадку застосовується широкоекранний формат.



[Автозаповнення]: для окремих моделей. Регулює зображення таким чином, щоб воно заповнювало екран повністю (субтитри залишаються видимими). Рекомендований для мінімальних викривлень екрана, але не для HD чи ПК.



[Автозбільшення]: для окремих моделей. Збільшує зображення до розмірів екрана. Рекомендований для мінімальних викривлень екрана, але не для HD чи ПК.



[Суперзбільшення]: (Не для HD чи режиму ПК). Забирає чорні смуги з боків під час мовлення 4:3. Є мінімальне викривлення.



[4:3]: Показує класичний формат 4:3.



[Кіноформат 16:9]: (Не для HD чи режиму ПК). Розтягує формат 4:3 до формату 16:9.



[Широкий екран]: Розтягує формат 4:3 до формату 16:9.



[Без зміни масштабу]: Тільки для режимів HD чи ПК, але й також для окремих моделей. Дозволяє отримати максимальну різкість. Можуть бути певні викривлення через системи мовлення. Встановіть роздільну здатність свого ПК як "Широкий екран", щоб отримати найкращі результати.

Використання інтелектуального звуку

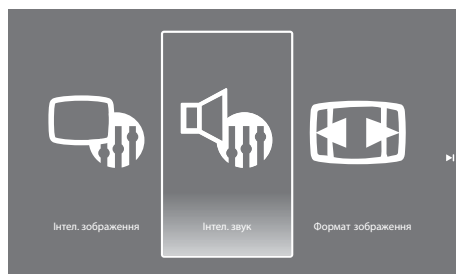

Використовуйте функцію інтелектуального звуку, щоб застосувати попередньо встановлені параметри звуку.

1. Натисніть **III ADJUST**.
2. Оберіть **[Интел. звук]**, потім натисніть **OK**.
3. Оберіть потрібний пункт, після чого натисніть **OK**.
 - **[Персональні]:** застосувати параметри, які були налаштовані в меню звуку.
 - **[Стандартний]:** параметри, які підходять для більшості середовищ та типів відео.
 - **[Новини]:** ідеальні параметри для усного мовлення, наприклад, новин.
 - **[Кінофільм]:** ідеальні параметри для фільмів.
 - **[Гра]:** ідеальні параметри для ігор.
 - **[Драма]:** ідеальні параметри для драматичних програм.
 - **[Спорт]:** ідеальні параметри для спортивних програм.

Налаштування параметрів звуку вручну



1. Натисніть **↑**.
2. Оберіть **[Налаштування] > [Параметри ТВ] > [Звук]**, потім натисніть **OK**.
↳ З'явиться меню **[Звук]**.
3. Оберіть потрібний пункт, після чого натисніть **OK**.
 - **[Інтел. звук]:** доступ до попередньо встановлених параметрів інтелектуального звуку.
 - **[Скиннути]:** відновити заводськi налаштування.
 - **[SmartClear]:** покращити чистоту звуку.
 - **[Низькі частоти]:** регулювання рівня низьких частот.
 - **[Високі частоти]:** регулювання рівня високих частот.
 - **[Об'ємний звук]:** увімкнути об'ємне звучання.
 - **[Гучність навушн.]:** (для моделей з навушниками) регулювання гучності звуку в навушниках.
 - **[Авторег. гучн.]:** автоматично зменшити різкі перепади гучності, наприклад, під час перемикання каналів.
 - **[Баланс]:** регулювання балансу між правим та лівим динаміком.
 - **[Вихід SPDIF]:** обрати тип вихідного цифрового аудіосигналу через роз'єм для вихідного цифрового аудіосигналу.
 - **[PCM]:** перетворити аудіосигнал в формат імпульсно-кодової модуляції.
 - **[Багатоканальн.]:** вихідний аудіосигнал для домашнього кінотеатру.

Використання меню загального доступу

Можна вмикати або вимикати параметри, що покращують візуальний чи звуковий сигнал для людей з вадами зору або слуху.

1. В режимі перегляду телевізора натисніть **↑**.
2. Оберіть **[Налаштування] > [Параметри каналів] > [Мова]**.
3. Оберіть потрібний пункт, після чого натисніть **OK**.
 - **[Основна мова аудіосупроводу]:** якщо є мовлення вибраною мовою аудіосупроводу, вона встановлюється як мова за замовчанням.
 - **[Додаткова мова аудіосупроводу]:** якщо немає мовлення вибраною мовою аудіосупроводу, відобразатиметься аудіосупровід додатковою мовою.
 - **[Основна мова субтитрів]:** якщо передаються субтитри вибраною мовою, вона встановлюється як мова за замовчанням.
 - **[Додаткова мова субтитрів]:** якщо немає мовлення вибраною мовою субтитрів, відобразатимуться субтитри додатковою мовою.
 - **[Основ. мова телет]:** якщо передається телетекст вибраною мовою, вона встановлюється як мова за замовчанням.
 - **[Додат. мова телет]:** якщо не передається телетекст вибраною мовою, відобразатиметься телетекст додатковою мовою.
 - **[Погіршення слуху]:** увімкнути або вимкнути субтитри для людей з вадами слуху.
 - **[Для людей із вадами зору]:** деякі цифрові телеканали ведуть мовлення зі спеціальним звуковим супроводом, адаптованим для людей з вадами зору. Звичайний аудіосигнал змішаний з додатковими поясненнями. Оберіть потрібний пункт:

- **[Вимк.]:** вимкнути звук для людей з вадами зору.
 - **[Гучномовець]:** відтворювати звук для людей з вадами зору тільки через гучномовець
 - **[Наушники]:** відтворювати звук для людей з вадами зору тільки через навушники.
 - **[Гучномовець + навушники]:** відтворювати звук для людей з вадами зору через гучномовець і навушники.
 - **[Гучність погір. зору]:** регулювання гучності звуку для людей з вадами зору.
4. Натисніть , щоб вийти.

Використання розширених функцій телетексту

Доступ до меню параметрів телетексту





Доступ до функцій телетексту можна отримати через меню параметрів телетексту.

1. Натисніть **TEXT**.
 - ↳ З'явиться екран телетексту.
2. Натисніть  **OPTIONS**.
 - ↳ З'явиться меню параметрів телетексту.
3. Оберіть потрібний пункт, після чого натисніть **OK**.
 - **[Зуп. стор. телет.] / [Розблок. сторінку]:** зупинити/розблокувати поточну сторінку.
 - **[Подвійний екран] / [Весь екран]:** перемикає повноекранний та подвійний режим екрану телетексту.
 - **[Огляд таблиці сторінок]:** увімкнути таблицю сторінок телетексту, що передається
 - **[Збільшення] / [Норм. зображ.]:** перемикає збільшений та нормальний вигляд сторінок телетексту.
 - **[Шторка]:** приховати або показати приховану інформацію на сторінці, таку як рішення задач або загадок.

- **[Гортання підстор.]:** якщо доступні підсторінки, автоматично відображати послідовно кожну підсторінку.
- **[Мови]:** вибір мови телетексту.

Вибір підсторінки телетексту

Сторінка телетексту може містити декілька підсторінок. Підсторінки відображаються поруч з номером головної сторінки.

1. Натисніть **TEXT**.
 - ↳ З'явиться екран телетексту.
2. Натисніть  або , щоб обрати сторінку телетексту.
3. Натисніть  або , щоб увійти до підсторінки.

Вибір таблиці сторінок телетексту, що передається



Можна переходити між сторінками без введення номерів цих сторінок за допомогою Таблиці сторінок телетексту. Таблиця сторінок телетексту доступна для вибраних телеканалів.

1. Натисніть **TEXT**.
 - ↳ З'явиться екран телетексту.
2. Натисніть  **OPTIONS**.
3. Оберіть **[Огляд таблиці сторінок]**, потім натисніть **OK**.
 - ↳ З'явиться огляд таблиці сторінок.
4. Зробіть свій вибір.
5. Натисніть **OK**, щоб переглянути сторінку.

Створення та використання списків улюблених каналів

Можна створювати список своїх улюблених телеканалів, щоб мати до них легкий доступ.

Перегляд тільки списку улюблених телеканалів

1. В режимі перегляду телевізора натисніть кнопку  **FIND**.
 - ↳ З'явиться меню матриці каналів.
2. Натисніть  **OPTIONS**.

3. Оберіть **[Вибрати список] > [Вибране]**, потім натисніть **OK**.
 - ↳ В сітці каналів відобразатимуться лише канали зі списку улюблених каналів.

Примітка

- Сітка улюблених каналів порожня, доки канали не буде додано до списку улюблених.

Перегляд усіх каналів

Можна вийти зі списку улюблених каналів і переглядати всі встановлені канали.

1. В режимі перегляду телевізора натисніть кнопку **Q FIND**.
 - ↳ З'явиться меню матриці каналів.
2. Натисніть **≡ OPTIONS**.
3. Оберіть **[Вибрати список] > [Всі]**, потім натисніть **OK**.
 - ↳ У сітці каналів відобразатимуться всі канали.

Примітка

- Всі улюблені канали позначені зірочкою в сітці каналів.

Керування списком улюблених каналів

1. В режимі перегляду телевізора натисніть кнопку **Q FIND**.
 - ↳ З'явиться меню матриці каналів.
2. Натисніть **≡ OPTIONS**.
3. Оберіть **[Вибрати список] > [Всі]**, потім натисніть **OK**.
4. Натисніть **≡ OPTIONS**.
5. Оберіть **[Познач. як вибр.]** або **[Зняти позначку вибраного]**, потім натисніть **OK**.
 - ↳ Канал буде додано або видалено зі списку улюблених каналів.

Примітка

- Всі улюблені канали позначені зірочкою в сітці каналів.

Використання електронного телегiда

Телегiд - це екранний гiд по цифровим каналам. Він дозволяє:

- переглядати список цифрових програм, що транслюються;
- переглядати програми, що будуть транслюватися;
- групувати програми за жанрами;
- встановлювати нагадування про початок програми;
- налаштовувати телегiд улюбленого каналу.

Увiмкнення EPG

1. Натисніть **⬆**.
2. Оберіть **[Телегiд]**, потім натисніть **OK**.
 - ↳ З'явиться телегiд, в якому відобразатиметься інформація про програму передач.

Примітка

- Дані телегiду доступні тільки в обраних країнах, їхнє завантаження може тривати протягом декількох хвилин.

Зміна параметрів телегiду

Можна встановлювати або видаляти нагадування, змінювати дату, а також мати доступ до інших корисних функцій в меню параметрів телегiду.

1. Натисніть **⬆**.
2. Оберіть **[Телегiд]**, потім натисніть **OK**.
3. Натисніть **≡ OPTIONS**.
 - ↳ З'явиться меню телегiду.
4. Оберіть потрібний пункт, після чого натисніть **OK**.
 - **[Встанов. нагадув.] / [Очист. нагад.]**: встановити або очистити нагадування про програми.
 - **[Змінити дату]**: встановити дату телегiду.
 - **[Показ. відомості]**: відобразити інформацію про програму.

- **[Пошук за жанром]:** пошук телепрограм за жанром.
- **[Заплановані нагадування]:** показувати список нагадувань про програми. Доступні тільки для наступних програм.
- **[Отримати дані з EPG]:** оновити останні дані про телегід.

Відображати ТВ годинник

Можна вивести годинник на телевізійний екран. Годинник показуватиме поточний час, використовуючи дані часу, отримані від оператора телевізійних послуг.

Встановити ТВ годинник вручну

У деяких країнах необхідно налаштувати телевізійний годинник вручну.

1. Натисніть **🏠**.
2. Оберіть **[Налаштування] > [Параметри ТВ] > [Вподобання] > [Годинник]**.
3. Оберіть **[Автоналашт. год.]**, потім натисніть **ОК**.
4. Оберіть **[Вручну]**, потім натисніть **ОК**.
5. Оберіть **[Час]** або **[Дата]**, потім натисніть **ОК**.
6. Натисніть **кнопки навігації**, щоб встановити час і дату.
7. Оберіть **[Готово]**, потім натисніть **ОК**.
8. Натисніть **🏠**, щоб вийти.

Примітка

- Якщо вибрана країна підтримує цифрове мовлення, годинник в пріоритетному порядку відображає дані часу, що надійшли від оператора телевізійних послуг.

Відображати ТВ годинник

1. В режимі перегляду телевізора натисніть кнопку **☰ OPTIONS**.
↳ З'явиться меню параметрів.
2. Оберіть **[Годинник]**.
3. Натисніть **ОК**.

Примітка

- Повторіть цей порядок дій, щоб вимкнути годинник.

Зміна режиму годинника

1. Натисніть **🏠**.
2. Оберіть **[Налаштування] > [Параметри ТВ] > [Вподобання] > [Годинник] > [Автоналашт. год.]**.
3. Оберіть **[Автоматично]** або **[Вручну]**, потім натисніть **ОК**.

Зміна часового поясу

Примітка

- Цей параметр доступний тільки якщо вибрано **[Автоналашт. год.] > [Автоматично]** (для країн, які передають дані про час).
1. Натисніть **🏠**.
 2. Оберіть **[Налаштування] > [Параметри ТВ] > [Вподобання] > [Годинник] > [Часовий пояс]**.
 3. Оберіть свій часовий пояс.
 4. Натисніть **ОК**, щоб підтвердити вибір.

Використання переходу на літній час

Примітка

- Цей параметр доступний тільки якщо вибрано [Режим автоналашт. год.] > [Вручну].

1. Натисніть .
2. Оберіть [Налаштування] > [Параметри ТВ] > [Вподобання] > [Годинник] > [Пер. на "літній час"], потім натисніть **ОК**.
3. Оберіть [Стандартний час] або [Перех. на "літній час"], потім натисніть **ОК**.

Використання таймера

Можна встановлювати таймер, щоб перевести телевізор в режим очікування у визначений час.

Підказка

- Встановіть телевізійний годинник перед тим, як використовувати таймер.

Автоматичне переведення телевізора в режим очікування (таймер вимкнення)

Таймер вимкнення переводить телевізор в режим очікування після закінчення визначеного періоду часу.

Підказка

- Можна вимкнути телевізор раніше або перевстановити таймер вимкнення під час відліку.

1. Натисніть .
2. Оберіть [Налаштування] > [Параметри ТВ] > [Вподобання] > [Таймер вимкнення].
↳ З'явиться меню [Таймер вимкнення].
3. Оберіть потрібне значення.
↳ Якщо виберете нуль, таймер вимкнеться.

4. Натисніть **ОК**, щоб увімкнути таймер вимкнення.
↳ Телевізор переходить в режим очікування після визначеного періоду часу.

Блокування небажаного контенту

Можна запобігти перегляду дітьми певних програм або каналів за допомогою блокування елементів керування телевізором.

Встановити або змінити код

1. Натисніть .
2. Оберіть [Налаштування] > [Параметри каналів] > [Блокув. від дітей].
3. Оберіть [Встановити код] або [Змінити код].
↳ З'явиться меню [Встановити код] / [Змінити код].
4. Введіть свій код за допомогою **кнопок з цифрами**.
↳ Дотримуйтеся вказівок на екрані, щоб встановити або змінити свій PIN-код.

Підказка

- Якщо ви забули свій код, введіть "8888", щоб обійти поточний код.

Блокування та розблокування одного або більше каналів

1. Натисніть  > [Налаштування] > [Параметри каналів] > [Блокув. від дітей] > [Блок. каналу].
↳ З'явиться список каналів.
2. Оберіть канал, який бажаєте заблокувати або розблокувати, потім натисніть **ОК**.
↳ При першому блокуванні або розблокуванні каналу, необхідно ввести PIN-код.

3. Введіть код і натисніть **OK**.
 - ↳ Якщо канал заблокований, з'явиться піктограма блокування.
4. Повторіть процедуру, щоб заблокувати або розблокувати більше каналів.
5. Увімкніть і вимкніть телевізор, щоб активувати блокування.
 - ↳ Коли перемикаєте канали за допомогою **CH -** або **CH +**, заблоковані канали пропускаються.
 - ↳ Якщо бажаєте отримати доступ до заблокованих каналів з сітки каналів, необхідно ввести PIN-код.

Встановлення вікових обмежень

Деякі оператори мовлення розділяють свої програми відповідно до вікових обмежень. Можна встановити на своєму телевізорі функцію, щоб відображалися лише передачі для віку, що відповідає віку дитини.

1. Натисніть **⬆**.
2. Оберіть **[Налаштування] > [Параметри каналів] > [Блокув. від дітей] > [Вікові обмеження]**.
 - ↳ З'явиться екран встановлення коду.
3. Введіть свій код за допомогою **кнопок з цифрами**.
 - ↳ З'явиться меню вікових обмежень.
4. Оберіть вікові обмеження та натисніть **OK**.
5. Натисніть **⬆**, щоб вийти.

Зміна мови

В залежності від оператора мовлення, можна змінювати мову аудіосупроводу, субтитрів або їх обох для телевізійного каналу. Аудіосупровід та субтитри на декількох мовах передаються через телетекст або через цифрове мовлення DVB-T. Двомовне мовлення: якщо ведеться цифрове мовлення, можна вибирати мову субтитрів.

Зміна мови меню

1. Натисніть **⬆**.
2. Оберіть **[Налаштування] > [Параметри ТВ] > [Вподобання] > [Мова меню]**, потім натисніть **OK**.
3. Оберіть мову та натисніть **OK**.

Зміна мови аудіосупроводу

Можна вибрати мову аудіосупроводу, якщо таку можливість надає оператор мовлення. Для цифрових каналів може бути доступне багатомовне мовлення. Для аналогових каналів може бути доступне двомовне мовлення.

1. В режимі перегляду телевізора натисніть кнопку **☰ OPTIONS**.
2. Для цифрових каналів оберіть **[Мова аудіосупр.]**, оберіть мову, потім натисніть **OK**.
3. Для аналогових каналів оберіть **[Подвійна I-II]**, оберіть одну мову, потім натисніть **OK**.

Показати або приховати субтитри

1. В режимі перегляду телевізора натисніть **SUBTITLE**.
2. Оберіть потрібний пункт, після чого натисніть **OK**.
 - **[Увімк.]**: завжди показувати субтитри.
 - **[Вимк.]**: ніколи не показувати субтитри.
 - **[Ув. під час вимк. зв:]**: показувати субтитри, якщо звук вимкнений.



Примітка

- Повторіть цю процедуру, щоб увімкнути субтитри для кожного аналогового каналу.
- Оберіть **[Субтитри] > [Субтитри вимк.]**, щоб вимкнути субтитри.

Вибір мови субтитрів для цифрових каналів

Примітка

- При виборі мови субтитрів для цифрових каналів, як вказано нижче, вона тимчасово переважатиме над пріоритетною мовою субтитрів, що була обрана в меню встановлення.

1. В режимі перегляду телевізора натисніть кнопку  **OPTIONS**.
2. Оберіть **[Мова субтитрів]**, потім натисніть **OK**.
3. Оберіть мову субтитрів.
4. Натисніть **OK**, щоб підтвердити вибір.

Оновлення програмного забезпечення телевізора

Компанія "Philips" постійно намагається вдосконалити свою продукцію, тому ми рекомендуємо оновлювати програмне забезпечення телевізора, якщо таке оновлення доступне.

Способи оновлення програмного забезпечення телевізора

Можна оновити програмне забезпечення телевізора таким чином:

А: за допомогою USB-пристрою,

Б: якщо цього вимагають оператори цифрового мовлення або

В: після того, як цього вимагали оператори цифрового мовлення.

А: за допомогою USB-пристрою,

Щоб оновити ПЗ за допомогою USB-пристрою, потрібен:

- комп'ютер з доступом до інтернету
- USB-пристрій.

Крок 1: перевірте поточну версію ПЗ

1. Натисніть .
2. Оберіть **[Налаштування]** > **[Налаштування ПЗ]** > **[Дані про поточне ПЗ]**.
↳ З'явиться інформація про поточне ПЗ.

3. Запишіть номер версії ПЗ.
4. Натисніть **OK**, щоб повернутися.
5. Натисніть , щоб вийти.

Крок 2: завантажте та оновіть останню версію ПЗ

1. Підключіть USB-пристрій.
2. Натисніть .
3. Оберіть **[Налаштування]** > **[Оновлення ПЗ]**.
4. Дотримуйтеся інструкцій, щоб завантажити файл на свій USB-пристрій.
5. Підключіть USB-пристрій до комп'ютера, потім двічі клацніть на файлі.
↳ Запуститься веб-сторінка.
6. Дотримуйтеся інструкцій на веб-сторінці.
 - Якщо поточна версія ПЗ співпадає з файлом останнього оновлення, оновлювати ПЗ не потрібно.
 - Якщо поточна версія ПЗ нижча за файл останнього оновлення, завантажте файл останнього оновлення до кореневого каталогу на USB-пристрої.
7. Відключіть USB-пристрій від комп'ютера.

Б: якщо оновлення вимагають оператори цифрового мовлення

Якщо отримуєте сигнал цифрового мовлення (DVB-T), телевізор може автоматично отримувати оновлення ПЗ. Коли телевізор отримує оновлення ПЗ, з'явиться повідомлення, що потрібно оновити ПЗ телевізора.

1. Натисніть .
2. Оберіть **[Налаштування]** > **[Налаштування ПЗ]** > **[Оголошення]**.
3. Якщо з'явиться повідомлення з проханням оновити ПЗ, дотримуйтеся інструкцій, щоб розпочати оновлення.
↳ Телевізор перезапуститься, коли буде завершено оновлення ПЗ.
4. Якщо не бажаєте оновлювати ПЗ, оберіть **[Налаштування]** > **[Налаштування ПЗ]** > **[Очистити оголошення]**, потім натисніть **OK**.

Примітка

- Якщо пропустили оновлення, можна вручну здійснити це оновлення пізніше (див. "В: перевірка оновлень через операторів цифрового мовлення" на стор. 28).

В: перевірка оновлень через операторів цифрового мовлення

Можна перевірити наявність оновлень через операторів цифрового мовлення.

1. Натисніть .
2. Оберіть **[Налаштування]** > **[Налаштування ПЗ]** > **[Перевір. наявн. гол. оновлень]**.
3. Якщо оновлення доступне, дотримуйтеся інструкцій на екрані, щоб розпочати оновлення.
 - ↳ Телевізор перезапуститься, коли буде завершено оновлення ПЗ.

Зміна налаштувань телевізора



Скористайтеся меню особистих параметрів, щоб зберегти власні налаштування телевізора.

1. Натисніть .
2. Оберіть **[Налаштування]** > **[Параметри ТВ]** > **[Вподобання]**.
3. Оберіть потрібний пункт, після чого натисніть **ОК**.
 - **[Мова меню]:** вибір мови меню.
 - **[Таймер вимкнення]:** перевести телевізор в режим очікування після закінчення визначеного періоду часу.
 - **[Розташування]:** оптимізувати параметри ТВ залежно від розташування - дім або магазин.
 - **[Електр. оголош.]:** ця функція встановлює на телевізорі режим Магазин. Коли на екрані будь-яке інше меню, електронне оголошення не з'являється.
 - **[Панель гучності]:** показувати панель гучності під час її регулювання.
 - **[Автомат. вимкнення]:** для економії енергії, запрограмуйте телевізор на автоматичне вимкнення після певного періоду бездіяльності.

- **[Розмір відомостей про канал]:** змінити тип інформації, що відображається під час перемикання каналів.
- **[Затримка аудіовиходу]:** автоматично синхронізувати зображення на телевізорі з аудіосигналом від підключеного домашнього кінотеатру.
- **[Телетекст 2.5]:** У разі застосування формату Teletext 2.5, ви можете переглядати телетекст з більшою кількістю кольорів і кращою графікою, ніж зазвичай.
- **[Годинник]:** показати або приховати годинник на телевізорі, а також встановити параметри годинника.

Почати ТВ демо

Можна скористатися демо-роліками, щоб краще зрозуміти функції телевізора. Деякі демо-роліки недоступні для певних моделей. Доступні демо-роліки перелічені в списку меню.

1. В режимі перегляду телевізора натисніть .
2. Оберіть **[Налаштування]** > **[Перегл. демо]**, потім натисніть **ОК**.
3. Оберіть демо-ролик і натисніть **ОК**, щоб переглянути його.
4. Натисніть , щоб вийти.

Повернутися до заводських налаштувань

Можна відновити заводські налаштування зображення та звуку на телевізорі. Параметри встановлення каналів залишаються без змін.

1. Натисніть .
2. Оберіть **[Налаштування]** > **[Параметри ТВ]** > **[Заводс. налашт.]**, потім натисніть **ОК**.
3. Якщо потрібно ввести код, введіть код блокування від дітей (див. "Встановити або змінити код" на стор. 25).
 - ↳ З'явиться повідомлення про підтвердження.
4. Натисніть **ОК**, щоб підтвердити вибір.

9 Мультимедіа

У цьому розділі описано, як використовувати функцію мультимедіа.

Перегляд фотографій та прослуховування музики з USB-пристроїв



! Увага

- Компанія "Philips" не несе відповідальність, якщо USB-пристрій не підтримується, а також не несе відповідальність у разі пошкодження або втрати даних з пристрою.







Підключіть USB-пристрій, на якому збережені фотографії або музика, яка буде відтворюватися.

1. Увімкніть телевізор.
2. Підключіть USB-пристрій до USB-роз'єму на боковій панелі телевізора.
3. Натисніть .
4. Оберіть **[Огляд USB-пристрою]**, потім натисніть **OK**.
↳ З'явиться оглядач USB-пристрою.



Перегляд фотографій

1. В оглядачі USB-пристрою виберіть **[Зображення]**, потім натисніть **OK**.
2. Оберіть фотографії чи фотоальбом, потім натисніть **OK**, щоб переглядати фотографії в повноекранному розмірі.
 - Щоб переглянути наступну або попередню фотографію, натисніть  .
3. Натисніть , щоб повернутися.

Перегляд слайдів з фотографіями

1. Коли на екрані відображається фотографія в повноекранному розмірі, натисніть **OK**.
↳ Показ слайдів почнеться з обраної фотографії.
 - Для керування слайдами натискайте такі кнопки:
 -  - відтворення.
 -  - пауза.
 -  або  - показ попередньої або наступної фотографії.
 -  - зупинити.
 - Натисніть , щоб повернутися.

Зміна налаштувань слайдів

1. Під час перегляду слайдів, натисніть  **OPTIONS**.
↳ З'явиться меню параметрів слайдів.
2. Оберіть потрібний пункт, після чого натисніть **OK**.
 - **[Пуск/Зуп. пок. слайдів]:** почати або зупинити показ слайдів.
 - **[Парам. слайд-шоу]:** встановити перехід від одного зображення до іншого.
 - **[Част. слайдів]:** вибір часу відображення кожної фотографії.
 - **[Повторити] / [Відтвор. один раз]:** переглядати фотографії в папці тільки один раз чи повторювати їх.
 - **[Переміщення вимкнено] / [Переміщення увімкнено]:** перегляд фотографій послідовно чи в довільному порядку.
 - **[Обернути зобр.]:** обернути фотографію.
 - **[Показ. відомості]:** показувати назву зображення, дату, розмір та наступне зображення в показі слайдів.
 - **[Встан. як заст.]:** встановити обране зображення як шпалери телевізора.
3. Натисніть , щоб повернутися.

Примітка

- [Обернути зобр.] та [Показ. відомості] з'являться тільки коли показ слайдів на паузі.

Прослуховування музики

1. В оглядачі USB-пристрою виберіть **[Музика]**, потім натисніть **ОК**.
2. Оберіть музичну доріжку або альбом, потім натисніть **ОК**, щоб почати відтворення.
3. Для керування відтворенням, натискайте такі кнопки:
 - **▶** - відтворення.
 - **||** - пауза.
 - **◀** або **▶** - відтворення попередньої або наступної доріжки.
 - **◀◀** або **▶▶** - пошук вперед або назад.
 - **■** - зупинити.

Зміна налаштувань музики

- Під час прослуховування музики натисніть **≡ OPTIONS**, щоб отримати доступ до нижче вказаних параметрів, потім натисніть **ОК**.
 - **[Зупинити відтворення]**: зупинити відтворення музики.
 - **[Повторити]**: відтворювати пісню один раз або постійно.
 - **[Переміщення увімкнено] / [Переміщення вимкнено]**: відтворювати пісні послідовно чи в довільному порядку.
 - **[Показ. відомості]**: показувати назву файлу.

Перегляд слайдів з музикою

Можна переглядати слайди з зображеннями і з фоновою музикою.

1. Оберіть альбом пісень.
2. Натисніть **ОК**.
3. Натисніть **↶**, щоб повернутися до оглядача USB-пристрою.
4. Оберіть альбом фотографій.
5. Натисніть **ОК**.
 - ↳ Почнеться показ слайдів.
6. Натисніть **↶**, щоб вийти.

Відключення USB-пристрою



Увага

- Дотримуйтеся цієї процедури, щоб уникнути пошкодження USB-пристрою.

1. Натисніть **↶**, щоб вийти з оглядача USB-пристрою.
2. Зачекайте 5 секунд, потім відключіть USB-пристрій.

Прослуховування цифрових радіоканалів

1. Натисніть **Q FIND**.
 - ↳ З'явиться меню матриці каналів.
2. Натисніть **≡ OPTIONS**, потім оберіть **[Вибрати список] > [Радіо]**.
 - ↳ З'явиться сітка радіоканалів.
3. Оберіть радіоканал і натисніть **ОК** для прослуховування.

10 Пікельна політика

Компанія "Philips" постачає своїм клієнтам продукцію високої якості. В процесі виробництва ми використовуємо останні технології і застосовуємо суворий контроль якості. Однак, деколи неможливо уникнути дефектів пікселів та підпікселів на плоских екранах. Жодний виробник не може гарантувати, що на екрані не виникнуть дефекти пікселів, але компанія "Philips" гарантує, що будь-який телевізор з недопустимою кількістю дефектів буде відремонтований або замінений згідно з гарантією. Це повідомлення пояснює різні типи дефектів пікселів і визначає допустимий рівень дефектів для кожного типу. Телевізор підлягає ремонту або заміні згідно з гарантією, якщо кількість дефектів пікселів на телевізорі перевищує ці допустимі рівні. Наприклад, не більше ніж 0,0004% підпікселів на телевізорі можуть бути дефектними. Крім цього, компанія "Philips" встановлює вищі рівні стандартів якості для певних типів або комбінацій дефектів пікселів, що є більш помітними за інші. Така політика впроваджується у всьому світі.

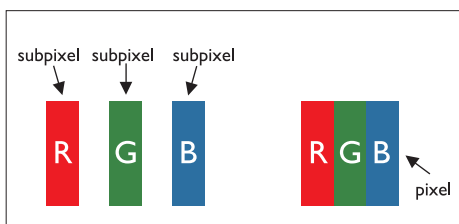

Пікселі та підпікселі
Піксель, або елемент зображення, складається з трьох підпікселів основних кольорів, тобто червоного, зеленого та синього. Разом багато пікселів формують зображення. Коли всі підпікселі одного пікселя світяться, три кольорові підпікселі разом виглядають як один білий піксель. Якщо всі темні, три кольорові підпікселі разом виглядають як один чорний піксель. Інші комбінації світлих і темних підпікселів виглядають як пікселі інших кольорів.

Типи дефектів пікселів

Дефекти пікселів та підпікселів виглядають на екрані по-різному. Існує дві категорії дефектів пікселів та декілька типів дефектів підпікселів в кожній категорії.

Дефект у вигляді яскравої крапки : дефект у вигляді яскравої крапки схожий на пікселі або підпікселі, які завжди світяться або "увімкнені". Це означає, що яскрава крапка - це підпіксель, який виділяється на екрані, коли на телевізорі відображається темне зображення. Нижче наведено декілька типів дефектів у вигляді яскравих крапок:

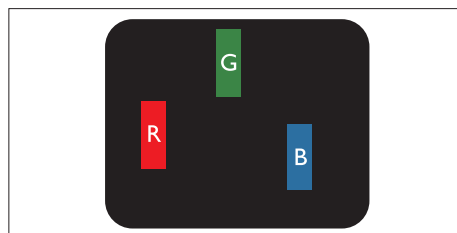

Світяться один червоний, зелений або синій підпіксель

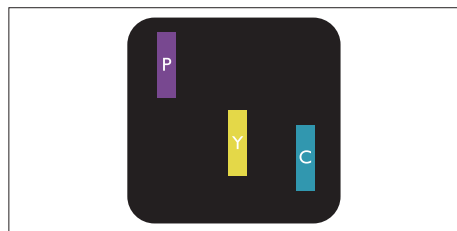

Два суміжних світлих підпікселі:

- червоний + синій = фіолетовий
- червоний + зелений = жовтий
- зелений + синій = бірюзовий (голубий)

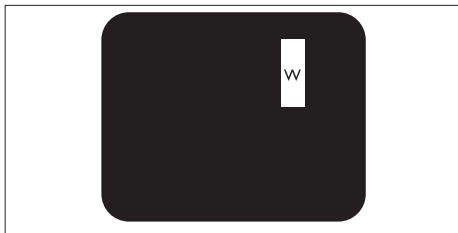

Три суміжні світлі підпікселі (один білий піксель)

Примітка

- Червона або синя світла крапка має бути більше ніж на 50% яскравішою, ніж сусідні крапки, а зелена світла крапка має бути на 30% яскравішою, ніж сусідні крапки.

Дефект у вигляді чорної крапки: дефект у вигляді чорної крапки схожий на пікселі або підпікселі, які завжди темні або "вимкнені". Це означає, що темна крапка - це підпіксель, який виділяється на екрані, коли на телевізорі відображається світле зображення. Нижче наведено декілька типів дефектів у вигляді чорних крапок:

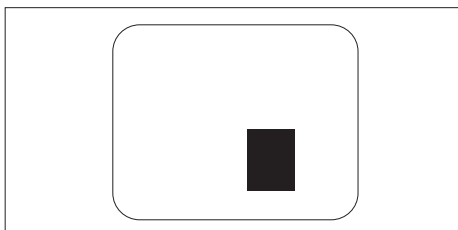
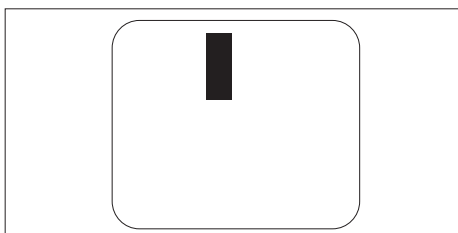

Близкість дефектів пікселів
Через те, що дефекти пікселів або підпікселів однакового типу, які знаходяться близько один до одного, можуть бути більш помітними, компанія "Philips" також визначає допуски на близькість дефектів пікселів.

Близкість дефектів пікселів

Телевізор підлягає ремонту або заміні через дефекти пікселів під час дії гарантії, якщо плоский телевізор "Philips" має такі дефекти пікселів або підпікселів, які перевищують допуски, перелічені у таких таблицях.

ДЕФЕКТИ У ВИГЛЯДІ СВІТЛИХ КРАПОК	ДОПУСТИМИЙ РІВЕНЬ
МОДЕЛЬ	221TE4L / 231TE4L
1 світлий підпіксель	3
3 суміжних світлих підпікселі	1
3 суміжних світлих підпікселі (один білий піксель)	0
Відстань між двома дефектами у вигляді світлих крапок*	>15 мм
Загальна кількість дефектів у вигляді світлих крапок всіх типів	3

ДЕФЕКТИ У ВИГЛЯДІ ЧОРНИХ КРАПОК	ДОПУСТИМИЙ РІВЕНЬ
МОДЕЛЬ	221TE4L / 231TE4L
1 темний підпіксель	5 або менше
2 суміжних темних підпікселі	2 або менше
3 суміжних темних підпікселі	0
Відстань між двома дефектами у вигляді чорних крапок*	>15 мм
Загальна кількість дефектів у вигляді чорних крапок всіх типів	5 або менше

ЗАГАЛЬНА КІЛЬКІСТЬ ДЕФЕКТІВ У ВИГЛЯДІ КРАПОК	ДОПУСТИМИЙ РІВЕНЬ
МОДЕЛЬ	221TE4L / 231TE4L
Загальна кількість дефектів у вигляді чорних або білих крапок всіх типів	5 або менше



Примітка

- 1 або 2 суміжні дефекти підпікселя = 1 дефект у вигляді крапки

11 Усунення несправностей

В цьому розділі наведені найпоширеніші проблеми та можливі способи їх усунення.

Загальні проблеми з телевізором

Телевізор не вмикається:

- Відключіть кабель живлення від мережі. Зачекайте протягом однієї хвилини та знову підключіть.
- Перевірте, чи кабель живлення надійно підключений.

Пульт дистанційного керування не працює належним чином:

- Перевірте, чи батареї в пульті дистанційного керування вставлені правильно відповідно до полярності +/-.
- Замініть батареї в пульті дистанційного керування, якщо вони розрядилися або мають слабкий заряд.
- Протріть лінзу на пульті дистанційного керування та на телевізорі.

Меню телевізора відображається неправильно мовою

- Змініть мову меню телевізора на потрібну мову.

Коли телевізор вимикається/вмикається/переходить в режим очікування, можна почути скрип шасі:

- Нічого не робіть. Скрип є нормальним явищем під час розширення та звуження телевізора, коли він охолоджується чи нагрівається. Це не впливає на експлуатаційні якості.

Проблеми з телеканалами

Попередньо встановлені канали не з'являються в списку каналів:

- Перевірте, чи вибрали правильний список каналів.

Під час встановлення не було знайдено жодного цифрового каналу:

- Перевірте, чи підтримує телевізор DVB-T або BVD-C сигнали в вашій країні. Див. список країн на задній панелі телевізора.

Проблеми з зображенням

Телевізор увімкнений, але немає зображення:

- Перевірте, чи правильно підключена антена до телевізора.
- Перевірте, чи правильний пристрій вибраний як джерело сигналу телевізора

Звук є, але зображення відсутнє:

- Перевірте, чи правильно налаштовані параметри зображення.

Слабкий прийом вхідного сигналу від антени:

- Перевірте, чи правильно підключена антена до телевізора.
- Голосний звук з динаміків, незаземлені аудіопристрої, неонові лампи, високі будинки та інші великі об'єкти можуть впливати на якість вхідного сигналу. Якщо можливо, спробуйте покращити якість вхідного сигналу, змінивши напрямок антени або пересуваючи інші пристрої подалі від телевізора.
- Якщо прийом поганий тільки для одного каналу, виконайте точну настройку цього каналу.

Погана якість зображення від підключених пристроїв:

- Перевірте, чи пристрої правильно підключені.
- Перевірте, чи правильно налаштовані параметри зображення.

Телевізор не зберіг параметри зображення:

- Перевірте, чи розташування телевізора встановлене як "Дім". Цей режим надає більше можливостей для зміни та збереження параметрів.

Зображення не співпадає з розміром екрана; воно занадто велике або занадто маленьке:

- Спробуйте змінити формат зображення.

Зображення в неправильному положенні:

- Сигнал зображення від деяких пристроїв може не співпадати чітко з розмірами екрана. Перевірте вихідний сигнал пристрою.

Проблеми зі звуком

На телевізорі є зображення, але немає звуку:

Примітка

- Якщо не виявлено жодного аудіосигналу, телевізор автоматично вимикає вихідний звуковий сигнал - це не вважається несправністю.

- Перевірте, чи всі кабелі правильно підключені.
- Перевірте, чи гучність не встановлена на 0.
- Перевірте, чи звук не вимкнений.

На телевізорі є зображення, але погана якість звуку:

- Перевірте, чи правильно налаштовані параметри звуку.

Є зображення, але звук лунає тільки з одного динаміка:

- Переконайтеся, що баланс звуку встановлений по центру.

Проблеми з підключенням HDMI

Існують проблеми з HDMI пристроями:

- Пам'ятайте, що захист широкополосного цифрового вмісту може спричинити затримку для відображення на телевізорі вмісту з HDMI пристрою.
- Якщо телевізор не розпізнає HDMI пристрій, а також немає зображення, спробуйте перемикнути джерело сигналу з одного пристрою на інший і назад.

- Якщо періодично пропадає звук, перевірте, чи параметри звуку від HDMI пристрою правильно встановлені.
- Якщо використовується адаптер HDMI-на-DVI або кабель від HDMI до DVI, перевірте, чи можливо підключити додатковий звуковий кабель до **PC AUDIO IN** (тільки міні-джек).

Проблеми з підключенням до комп'ютера

Дисплей комп'ютера нестабільний на телевізорі:

- Перевірте, чи на комп'ютері вибрано роздільну здатність та частоту оновлення, що підтримуються телевізором.
- Встановіть формат зображення телевізора як "Без зміни масшт."

Контакти

Якщо не вдалося вирішити проблему, відвідайте розділ питань та відповідей на веб-сторінці www.philips.com/support. Якщо проблема залишається невирішеною, зв'яжіться зі службою технічної підтримки "Philips" у своїй країні, як вказано в цьому посібнику.



Попередження

- Не намагайтеся відремонтувати телевізор самостійно. Це може призвести до травмування, невивправних пошкоджень телевізора або анулювати гарантію.



Примітка

- Запишіть номер моделі телевізора та серійний номер, перш ніж телефонувати до компанії "Philips". Ці номери надруковані на задній панелі телевізора, а також на упаковці.



Версія: M4221TEE1T

2012 © Koninklijke Philips Electronics N.V. Усі права застережено.
Технічні характеристики можуть бути змінені без попередження.
"Philips" та "Philips Shield Emblem" є зареєстрованими товарними
знаками компанії "Koninklijke Philips Electronics N.V." і використані
відповідно до ліцензії від компанії "Koninklijke Philips Electronics
N.V."

www.philips.com