

# PHILIPS

Professional  
Display Solutions

X Line

55BDL4005X  
55BDL4007X



[www.philips.com/welcome](http://www.philips.com/welcome)  
Manuale utente (Italiano)

## Istruzioni di sicurezza

### Manutenzione e precauzioni di sicurezza



**AVVISO:** L'utilizzo di controlli, regolazioni o procedure diverse da quelle specificate nelle presenti istruzioni possono esporre al rischio di scariche elettriche e pericoli elettrici e/o meccanici.

#### Leggere ed osservare le presenti istruzioni durante il collegamento e l'utilizzo del display:

##### Funzionamento:

- Tenere il display al riparo dalla luce solare diretta e lontano da stufe o altre fonti di calore.
- Tenere il display lontano dall'olio, altrimenti il coperchio di plastica potrebbe danneggiarsi.
- Si consiglia di installare il display in un luogo ben ventilato.
- Il filtro a raggi ultravioletti è necessario per il funzionamento all'aperto.
- Se il prodotto viene utilizzato in condizioni estreme come temperatura elevata, umidità, pattern di visualizzazione o tempo di funzionamento ecc., si consiglia vivamente di contattare Philips per consigli tecnici sull'applicazione. Altrimenti, la sua affidabilità e funzione potrebbero non essere garantite. Condizioni estreme si trovano comunemente in aeroporti, stazioni di transito, banche, borsa e sistemi di controllo.
- Rimuovere qualsiasi oggetto che potrebbe cadere nei fori di ventilazione od ostacolare il corretto raffreddamento delle parti elettroniche del display.
- Non ostruire le aperture di ventilazione sulle coperture.
- Nel posizionare il display, assicurarsi che la spina e la presa elettrica siano facilmente accessibili.
- Se si spegne il display scollegando il cavo di alimentazione, attendere 6 secondi prima di ricollegare il cavo di alimentazione per il normale funzionamento.
- Assicurarsi di utilizzare sempre un cavo di alimentazione fornito da Philips. Se il cavo di alimentazione è assente, rivolgersi al Centro Assistenza locale.
- Non sottoporre il display a forti vibrazioni o impatti severi durante il funzionamento.
- Non colpire né lasciare cadere il display durante il funzionamento o il trasporto.
- L'occhietto deve essere utilizzato per la manutenzione e l'installazione a breve termine. Si consiglia di non utilizzare l'occhietto per oltre 1 ora. È vietato l'uso prolungato. Si prega di tenere un'area di sicurezza libera sotto il display durante l'utilizzo dell'occhietto.

##### Manutenzione:

- Per proteggere il display da possibili danni, non esercitare pressione eccessiva sul pannello LCD. Quando si sposta il display, afferrare la struttura per sollevarlo; non sollevare il display mettendo le mani o le dita sul pannello LCD.
- Se si prevede di non utilizzare il display per lunghi periodi, scollegarlo dalla presa di corrente.
- Scollegare il display dalla presa di corrente se è necessario pulirlo con un panno leggermente umido. Lo schermo può essere asciugato con un panno asciutto quando l'alimentazione è scollegata. Tuttavia, non utilizzare solventi organici come alcool, oppure liquidi a base di ammoniaca per pulire il display.
- Per evitare danni permanenti, non esporre il display a polvere, pioggia, acqua o eccessiva umidità.
- Se il display si bagna, asciugarlo con un panno asciutto.
- Se sostanze estranee o acqua penetrano nel display, disattivare immediatamente l'alimentazione e scollegare il cavo di alimentazione. Quindi, rimuovere la sostanza estranea oppure l'acqua ed inviare immediatamente il display ad un Centro Assistenza.
- Non conservare o usare il display in luoghi esposti a calore, luce diretta del sole o freddo estremo.
- Per mantenere le prestazioni ottimali del display e utilizzarlo per un periodo prolungato, si consiglia di utilizzare il display in un luogo caratterizzato dalle seguenti condizioni ambientali:

##### Valori assoluti ambientali

Elemento	Min.	Max.	Unità
Temperatura di conservazione	-20	65	°C
Temperatura di funzionamento	0	40	°C
Temperatura della superficie di vetro (funzionamento)	0	65	°C
Umidità di conservazione	5	90	% di umidità relativa
Umidità di funzionamento	20	80	% di umidità relativa

- La temperatura del pannello LCD deve essere sempre di 25 gradi Celsius per migliori prestazioni di luminosità.

- Solo la durata del display indicata in questa specifica è garantita se il display viene utilizzato nelle condizioni operative appropriate.

**IMPORTANTE:** Attivare sempre uno screen saver con animazione quando si lascia il display inattivo. Attivare sempre un'applicazione di aggiornamento periodico dell'unità se il display visualizza contenuti statici che non cambiano. La visualizzazione ininterrotta di immagini statiche per un lungo periodo di tempo può provocare sullo schermo il fenomeno di "immagine residua" o "immagine fantasma", noto anche come "burn-in". Si tratta di un fenomeno ben noto nella tecnologia dei pannelli LCD. Nella maggior parte dei casi il fenomeno "burn-in", "immagine residua" o "immagine fantasma" scompare gradatamente nel tempo dopo che il monitor è stato spento.

**AVVISO:** I casi più gravi di "burn-in" o "immagine residua" o di "immagine fantasma" non scompaiono e non possono essere risolti. Inoltre, non è coperto ai sensi della garanzia.

#### Assistenza:

- La copertura del display deve essere aperta esclusivamente da tecnici qualificati.
- In caso di necessità di riparazione o integrazione, contattare il proprio Centro Assistenza locale.
- Non lasciare il display sotto la luce solare diretta.



Se il display non funziona normalmente, nonostante si osservino le istruzioni riportate in questo documento, contattare un tecnico o il proprio Centro Assistenza locale.

#### Rischio di stabilità.

Il dispositivo potrebbe cadere, causando lesioni gravi o morte. Questo dispositivo deve essere fissato in modo sicuro al pavimento/alla parete osservando le istruzioni di installazione per prevenire lesioni.

#### Leggere ed osservare le presenti istruzioni durante il collegamento e l'utilizzo del display:



- Se si prevede di non utilizzare il display per lunghi periodi, scollegarlo dalla presa di corrente.
- Scollegare il display dalla presa di corrente se è necessario pulirlo con un panno leggermente umido. Lo schermo può essere asciugato con un panno asciutto quando l'alimentazione è scollegata. Tuttavia, non utilizzare alcol, solventi o liquidi a base di ammoniaca.
- Se il display non funziona normalmente, pur avendo seguito le istruzioni di questo manuale, consultare un tecnico.
- La copertura del display deve essere aperta esclusivamente da tecnici qualificati.
- Tenere il display al riparo dalla luce solare diretta e lontano da stufe o altre fonti di calore.
- Rimuovere gli oggetti che potrebbero cadere nelle aperture di ventilazione oppure ostacolare il raffreddamento dei componenti elettronici del display.
- Non ostruire le aperture di ventilazione sulle coperture.
- Tenere il display sempre asciutto. Per evitare il rischio di scosse elettriche, non esporlo a pioggia o umidità eccessiva.
- Se si spegne il display scollegando il cavo di alimentazione o il cavo CC, attendere 6 secondi prima di ricollegare il cavo di alimentazione o il cavo CC per il normale funzionamento.
- Per evitare il rischio di scosse elettriche o danni permanenti al prodotto, non esporre il display a pioggia o umidità eccessiva.
- Nel posizionare il display, assicurarsi che la spina e la presa elettrica siano facilmente accessibili.
- **IMPORTANTE:** durante l'uso dello schermo, attivare sempre il programma salvaschermo. Se un'immagine fissa molto contrastata rimane visualizzata a lungo, potrebbe formarsi una cosiddetta "immagine residua" o di "immagine fantasma". Questo fenomeno è molto noto ed è causato da problemi intrinseci della tecnologia dei cristalli liquidi. Nella maggior parte dei casi, l'immagine residua scompare gradualmente dopo avere spento il display. Si ricorda che il problema delle immagini residue non può essere risolto e non è coperto da garanzia.
- Se la spina del cavo di alimentazione è tripolare, inserirla in una presa tripolare con messa a terra. Non disattivare il contatto di terra del cavo di alimentazione collegando, ad esempio, un adattatore bipolare, in quanto svolge un'importante funzione di sicurezza.

#### Dichiarazione di conformità UE

Questo dispositivo è conforme ai requisiti definiti dalla Direttiva del Consiglio sulla approssimazione delle Leggi negli Stati Membri relativa alla Compatibilità elettromagnetica (2014/30/UE), Direttiva sulla Bassa Tensione (2014/35/UE), Direttiva RoHS (2011/65/UE), 2009/125/CE (Direttiva Erp).

Questo prodotto è stato collaudato e trovato conforme alle norme armonizzate per apparecchiature informatiche. Queste norme armonizzate sono state pubblicate ai sensi delle direttive della Gazzetta ufficiale dell'Unione europea.

## Avvertenze ESD

Quando l'utente si avvicina al monitor si potrebbe causare lo scarico di elettricità statica sull'apparecchio e conseguente riavvio visualizzando il menu principale.

### Avviso:

Questo apparecchio è conforme alla Classe A di EN55032/CISPR 32. In un'area residenziale, questo apparecchio potrebbe causare interferenze radio.

## Avviso FCC (Federal Communications Commission) (solo Stati Uniti)



**NOTA:** Questo apparecchio è stato collaudato e trovato conforme ai limiti previsti per un dispositivo digitale di Classe A, in conformità alla Parte 15 delle Normative FCC. Questi limiti sono progettati per fornire una protezione ragionevole da interferenze dannose quando l'apparecchio è usato in un ambiente commerciale. Questo apparecchio genera, utilizza e può emanare energia di frequenza radio e, se non è installato ed utilizzato in accordo alle istruzioni date, può causare interferenze dannose alle comunicazioni radio. Il funzionamento di questo apparecchio in un'area residenziale può provocare interferenze dannose; in questo caso sarà richiesto all'utente di correggere l'interferenza a sue spese.



Qualsiasi cambiamento o modifica non espressamente approvata dal responsabile della conformità dell'apparecchio potrebbe invalidare il diritto dell'utente ad adoperare l'apparecchio.

Per collegare il display a un computer, utilizzare esclusivamente il cavo schermato RF fornito insieme al prodotto.

Per prevenire il rischio di incendio o scosse elettriche, non esporre l'apparecchiatura a pioggia o umidità eccessiva.

Questo dispositivo è conforme alla Parte 15 delle normative FCC. Il suo utilizzo è soggetto alle due condizioni seguenti: (1) Questo dispositivo non può causare interferenze dannose; (2) questo dispositivo deve accettare qualsiasi interferenza, comprese quelle che potrebbero causare alterazioni del funzionamento.

Envision Peripherals Inc.  
490 N McCarthy Blvd, Suite #120  
Milpitas, CA 95035  
Stati Uniti

## Nota del Centro polacco di collaudo e certificazione

Questa apparecchiatura deve essere collegata a una presa di corrente dotata di un circuito di protezione (presa tripolare). Tutte le apparecchiature utilizzate insieme (computer, display, stampante, ecc.) devono essere collegate alla stessa fonte di alimentazione.

Il conduttore di fase dell'impianto elettrico della stanza deve avere un sistema di protezione da corto circuito di riserva nella forma di un fusibile con un valore nominale non superiore a 16 ampere (A).

Per spegnere completamente l'apparecchiatura, estrarre il cavo di alimentazione dalla presa elettrica, che deve essere vicina all'apparecchiatura e facilmente accessibile.

Un marchio di protezione "B" conferma che l'apparecchiatura è conforme ai requisiti di protezione d'uso degli standard PN-93/T-42107 e PN-89/E-06251.

### ***Wymagania Polskiego Centrum Badań i Certyfikacji***

Urządzenie powinno być zasilane z gniazda z przyłączonym obwodem ochronnym (gniazdo z kolkiem). Współpracujące ze sobą urządzenia (komputer, monitor, drukarka) powinny być zasilane z tego samego źródła.

Instalacja elektryczna pomieszczenia powinna zawierać w przewodzie fazowym rezerwową ochronę przed zwarciami, w postaci bezpiecznika o wartości znamionowej nie większej niż 16A (amperów).

W celu całkowitego wyłączenia urządzenia z sieci zasilania, należy wyjąć wtyczkę kabla zasilającego z gniazdzka, które powinno znajdować się w pobliżu urządzenia i być łatwo dostępne.

Znak bezpieczeństwa "B" potwierdza zgodność urządzenia z wymaganiami bezpieczeństwa użytkowania zawartymi w PN-93/T-42107 i PN-89/E-06251.

### ***Pozostałe instrukcje bezpieczeństwa***

- Nie należy używać wtyczek adapterowych lub usuwać kolka obwodu ochronnego z wtyczki. Jeżeli konieczne jest użycie przedłużacza to należy użyć przedłużacza 3-żyłowego z prawidłowo połączonym przewodem ochronnym.
- System komputerowy należy zabezpieczyć przed nagłymi, chwilowymi wzrostami lub spadkami napięcia, używając eliminatora przepięć, urządzenia dopasowującego lub bezzakłóceniewego źródła zasilania.
- Należy upewnić się, aby nic nie leżało na kablach systemu komputerowego, oraz aby kable nie były umieszczone w miejscu, gdzie można byłoby na nie nadeptywać lub potykać się o nie.
- Nie należy rozlewać napojów ani innych płynów na system komputerowy.
- Nie należy wpychać żadnych przedmiotów do otworów systemu komputerowego, gdyż może to spowodować pożar lub porażenie prądem, poprzez zwarcie elementów wewnętrznych.
- System komputerowy powinien znajdować się z dala od grzejników i źródeł ciepła. Ponadto, nie należy blokować otworów wentylacyjnych. Należy unikać kładzenia luźnych papierów pod komputer oraz umieszczania komputera w ciasnym miejscu bez możliwości cyrkulacji powietrza wokół niego.

## Campi elettrici, magnetici ed elettromagnetici ("EMF")

1. Produciamo e commercializziamo numerosi prodotti per il mercato consumer che, come tutti gli apparecchi elettronici, possono emettere e ricevere segnali elettromagnetici.
2. Uno dei nostri principali principi aziendali prevede l'adozione di tutte le misure sanitarie e di sicurezza volte a rendere i propri prodotti conformi a tutte le regolamentazioni e a tutti gli standard EMF applicabili alla data di produzione dell'apparecchio.
3. In base a tale principio, sviluppiamo, produciamo e commercializziamo prodotti che non hanno effetti negativi sulla salute.
4. Garantiamo pertanto che i nostri prodotti, se utilizzati nelle modalità previste, sono da ritenersi sicuri in base ai dati scientifici attualmente disponibili.
5. Inoltre collaboriamo attivamente all'elaborazione degli standard internazionali EMF e di sicurezza e siamo in grado di anticipare evoluzioni future degli stessi e di implementarle nei propri prodotti.

## Informazioni solo per il Regno Unito

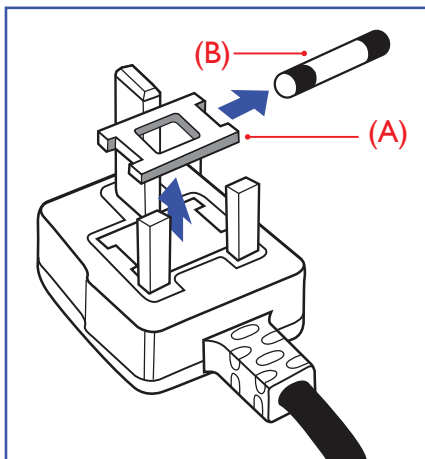

**AVVERTENZA - QUESTA APPARECCHIATURA DEVE ESSERE COLLEGATA A TERRA.**

### Importante:

Questa apparecchiatura è dotata di una spina da 13 A approvata. Per cambiare un fusibile in questo tipo di presa, procedere come segue:+

1. Rimuovere il coperchio del fusibile e il fusibile.
2. Inserire il nuovo fusibile. Il fusibile deve essere di tipo BS 1362 5 A, A.S.T.A. o BSI approvato.
3. Rimontare il coperchio del fusibile.

Se la spina fornita in dotazione non è adatta alla presa elettrica, è necessario tagliarla e sostituirla con una spina tripolare appropriata.

L'eventuale fusibile presente nella spina del cavo di alimentazione deve avere un valore di 5 A. Se si utilizza una spina senza fusibile, il fusibile del quadro di distribuzione deve avere un valore inferiore a 5 A.

NOTA: La spina tagliata deve essere immediatamente smaltita per evitare il rischio di scosse elettriche qualora fosse inserita per errore in una presa da 13 A.

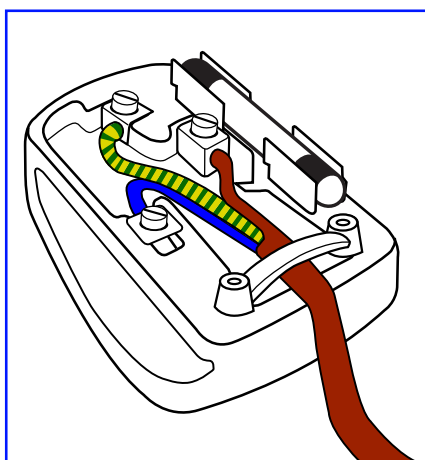

### Collegamento della spina

I fili nel cavo di alimentazione sono colorati secondo il seguente codice:

BLU - "NEUTRO" ("N")

MARRONE - "FASE" ("L")

VERDE E GIALLO - "TERRA" ("E")

1. Il filo VERDE E GIALLO deve essere collegato al terminale della spina contrassegnato con la lettera "E", con il simbolo di Terra oppure con i colori VERDE o VERDE E GIALLO.
2. Il filo BLU deve essere collegato al terminale della spina contrassegnato con la lettera "N" o con il colore NERO.
3. Il filo MARRONE deve essere collegato al terminale della spina contrassegnato con la lettera "L" o con il colore ROSSO.

Prima di rimontare la spina, assicurarsi che il fermacavo sia serrato sulla guaina del cavo di alimentazione, non semplicemente sopra i tre fili.

## Informazioni per il Nord Europa (Paesi nordici)

Placering/Ventilation

### VARNING:

FÖRSÄKRA DIG OM ATT HUVUDBRYTARE OCH UTTAG ÄR LÅTÅTKOMLIGA, NÄR DU STÄLLER DIN UTRUSTNING PÅPLATS.

Placering/Ventilation

### ADVARSEL:

SØRG VED PLACERINGSFOR, AT NETLEDNINGENS STIK OG STIKKONTAKT ER NEMT TILGÆNGLIGE.

Paikka/Ilmankierto

### VAROITUS:

SIJOITA LAITE SITEN, ETTÄ VERKKOJOHTO VOIDAAN TARVITTAESSA HELPOSTI IRROTTAA PISTORASIESTA.

Plassering/Ventilasjon

### ADVARSEL:

NÅR DETTE UTSTYRET PLASSERES, MÅ DU PASSE PÅ AT KONTAKTENE FOR STØMTILFØRSEL ER LETTE Å NÅ.

## China RoHS

根据中国大陆《电器电子产品有害物质限制使用管理办法》，以下部分列出了本产品中可能包含的有害物质的名称和含量。

部件名称	有害物质					
	铅 (Pb)	汞 (Hg)	镉 (Cd)	六价铬 (Cr (VI))	多溴联苯 (PBB)	多溴二苯醚 (PBDE)
外壳	○	○	○	○	○	○
液晶显示屏	×	○	○	○	○	○
电路板组件*	×	○	○	○	○	○
电源适配器	×	○	○	○	○	○
电源线/连接线	×	○	○	○	○	○
遥控器	×	○	○	○	○	○

本表格依据SJ/T 11364 的规定编制。

\*: 电路板组件包括印刷电路板及其构成的零部件, 如电阻、电容、集成电路、连接器等。

○: 表示该有害物质在该部件所有均质材料中的含量均在 GB/T 26572规定的限量要求以下。

X: 表示该有害物质至少在该部件的某一均质材料中的含量超出GB/T 26572规定的限量要求。

上表中打“×”的部件, 应功能需要, 部分有害物质含量超出GB/T 26572规定的限量要求, 但符合欧盟RoHS法规要求(属于豁免部分)。

备注: 上表仅做为范例, 实际标示时应依照各产品的实际部件及所含有害物质进行标示。



### 环保使用期限

此标识指期限(十年), 电子电气产品中含有的有害物质在正常使用的条件下不会发生外泄或突变, 电子电气产品用户使用该电子电气产品不会对环境造成严重污染或对其人身、财产造成严重损害的期限。

### 《废弃电器电子产品回收处理管理条例》提示性说明

为了更好地关爱及保护地球, 当用户不再需要此产品或产品寿命终止时, 请遵守国家废弃电器电子产品回收处理相关法律法规, 将其交给当地具有国家认可的回收处理资质的厂商进行回收处理, 不当利用或者处置可能会对环境和人类健康造成影响。

#### 警告

此为A级产品。在生活环境中, 该产品可能会造成无线电干扰。在这种情况下, 可能需要用户对干扰采取切实可行的措施。

單元	限用物質及其化學符號					
	鉛 (Pb)	汞 (Hg)	鎘 (Cd)	六價鉻 (Cr <sup>+6</sup> )	多溴聯苯 (PBB)	多溴二苯醚 (PBDE)
塑料外框	○	○	○	○	○	○
後殼	○	○	○	○	○	○
液晶面板	—	○	○	○	○	○
電路板組件	—	○	○	○	○	○
電源線	—	○	○	○	○	○
其他線材	—	○	○	○	○	○
遙控器	—	○	○	○	○	○
喇叭(選配)	—	○	○	○	○	○
風扇(選配)	—	○	○	○	○	○
備考1. "○" 係指該項限用物質之百分比含量未超出百分比含量基準值。 備考2. "—" 係指該項限用物質為排除項目。						

警語：使用過度恐傷害視力。

注意事項：

- (1) 使用30分鐘請休息10分鐘。
- (2) 未滿2歲幼兒不看螢幕，2歲以上每天看螢幕不要超過1小時。

警告使用者：

此為甲類資訊技術設備，於居住環境中使用時，可能會造成射頻擾動，在此種情況下，使用者會被要求採取某些適當的對策。

### RoHS Turchia:

Türkiye Cumhuriyeti: EEE Yönetmeliğine Uygundur

### RoHS Ucraina:

Обладнання відповідає вимогам Технічного регламенту щодо обмеження використання деяких небезпечних речовин в електричному та електронному обладнанні, затвердженого постановою Кабінету Міністрів України від 3 грудня 2008 № 1057

### Smaltimento al termine della vita utile

Il nuovo display di informazione pubblica contiene materiali che possono essere riciclati e riutilizzati. Esistono ditte specializzate nel riciclaggio dei prodotti al fine di aumentare la quantità di materiali riutilizzabili e ridurre al minimo quelli da smaltire.

Per informazioni sulle normative locali relative allo smaltimento degli schermi usati, si prega di contattare il proprio rivenditore Philips.

### (Per i clienti in Canada e negli Stati Uniti)

Questo prodotto potrebbe contenere piombo e/o mercurio. Si raccomanda di smaltirlo conformemente alle leggi locali e federali. Per ulteriori informazioni sul riciclaggio, consultare [www.eia.org](http://www.eia.org) (Consumer Education Initiative)



## Apparecchi elettrici ed elettronici da smaltire - WEEE

### Avvertenza per gli utenti privati dell'Unione Europea



Questo marchio sul prodotto o sull'imballaggio significa che, in base alla Direttiva europea 2012/19/UE relativa allo smaltimento delle apparecchiature elettriche ed elettroniche, questo prodotto non può essere smaltito con i normali rifiuti domestici. L'utente è tenuto a smaltire questa apparecchiatura portandolo presso un centro di raccolta dei rifiuti elettrici ed elettronici. Per determinare l'ubicazione dei centri di raccolta, si prega di contattare il proprio comune, le aziende di raccolta dei rifiuti oppure il negozio presso il quale si è acquistato il prodotto.

### Avviso per gli utenti degli Stati Uniti:

Smaltire il prodotto nel rispetto di tutte le leggi federali, statali e locali vigenti. Per informazioni sullo smaltimento o il riciclaggio, consultare [www.mygreenelectronics.com](http://www.mygreenelectronics.com) o [www.eiae.org](http://www.eiae.org).

### Direttive per il termine della vita utile - Riciclaggio



Il nuovo display di informazione pubblica contiene vari materiali che possono essere riciclati per nuovi utenti. Smaltire il prodotto nel rispetto di tutte le leggi federali, statali e locali vigenti.



Energy Star è un programma congiunto dell'agenzia americana per la protezione ambientale (U.S. Environmental Protection Agency) e del ministero statunitense per l'energia (U.S. Department of Energy) che mira a proteggere l'ambiente attraverso l'impiego di prodotti ecologici, più efficienti dal punto di vista energetico.

Questo prodotto è qualificato per ENERGY STAR nelle impostazioni di "fabbrica" e questa è l'impostazione in cui verranno raggiunti i risparmi energetici.

La modifica delle impostazioni predefinite dell'immagine o l'attivazione di altre funzioni aumenterà il consumo energetico, che potrebbe superare i limiti necessari per ottenere il certificato ENERGY STAR.

Per ulteriori informazioni sul programma ENERGY STAR, consultare il sito [energystar.gov](http://energystar.gov).

### Direttiva RoHS (India)

Questo prodotto è conforme alle normative "E-Waste (Management) Rule, 2016" CAPITOLO V, norma 16, sub-regola (1). Le nuove apparecchiature elettriche ed elettroniche e i relativi componenti, materiali di consumo, parti o ricambi non contengono piombo, mercurio, cadmio, cromo esavalente, bifenili polibromurati ed eteri di difenile polibromurato in concentrazioni massime superiori allo 0,1% del peso in materiali omogenei per piombo, mercurio, cromo esavalente, bifenili polibromurati e eteri di difenile polibromurato e allo 0,01% del peso nei materiali omogenei per il cadmio, fatta eccezione per quanto riportato nell'allegato 2 della normativa.

### Dichiarazione sui rifiuti elettronici per l'India

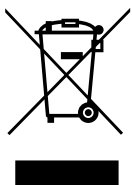

Questo simbolo sul prodotto o sulla confezione indica che il prodotto non deve essere smaltito con i normali rifiuti domestici. È responsabilità dell'utente smaltire le apparecchiature consegnandole presso un punto di raccolta designato al riciclo e allo smaltimento di apparecchiature elettriche ed elettroniche. La raccolta differenziata dei rifiuti ed il riciclo delle apparecchiature al momento dello smaltimento consente di preservare le risorse naturali ed assicurare che l'apparecchiatura sia riciclata in modo tale da proteggere la salute umana e l'ambiente. Per ulteriori informazioni sull'E-waste, visitare il sito <http://www.india.philips.com/about/sustainability/recycling/index.page> e per conoscere i punti di raccolta delle apparecchiature da riciclare in India, consultare le informazioni di contatto fornite di seguito.

Numero dell'assistenza telefonica: 1800-425-6396 (da lunedì a sabato, dalle 9 alle 17:30)

E-mail: [india.callcentre@tpv-tech.com](mailto:india.callcentre@tpv-tech.com)

**Batterie**

Per l'UE: Il simbolo della croce su un contenitore munito di ruote implica che le batterie usate non deve essere gettate nei rifiuti domestici! Esiste un sistema di raccolta differenziata per le batterie usate, per consentire un adeguato smaltimento e riciclo in conformità alle normative.

Si prega di contattare l'autorità locale per i dettagli sui sistemi di raccolta e riciclo.

Per la Svizzera: Le batterie usate devono essere restituite al rivenditore.

Per Paesi fuori dall'UE: Si prega di contattare le autorità locali per il metodo di smaltimento corretto delle batterie usate.

In conformità alla direttiva UE 2006/66/CE, la batteria non può essere smaltita in modo non corretto. Assicurare lo smaltimento differenziato della batteria da parte del servizio locale.

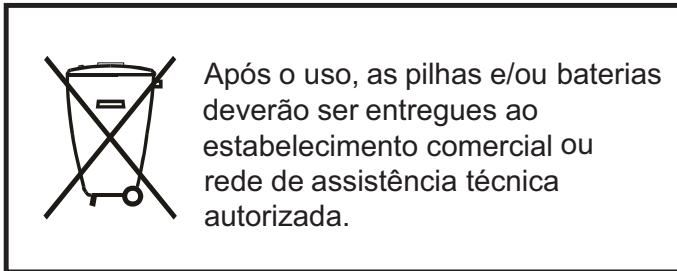

Informazioni per EAC	
Mese e anno di fabbricazione	Consultare le informazioni nella targhetta.
Nome e luogo del produttore	ООО "Профтехника" Адрес: 3-й Проезд Марьиной роци, 40/1 офис 1. Москва, 127018, Россия
Importatore e informazioni	Наименование организации: ООО "Профтехника" Адрес: 3-й Проезд Марьиной роци, 40/1 офис 1. Москва, 127018, Россия Контактное лицо: Наталья Астафьева, +7 495 640 20 20 <a href="mailto:nat@profdisplays.ru">nat@profdisplays.ru</a>

# Indice

1.	Disimballaggio e installazione.....1	3.7.	Connessione cablata alla rete .....15
1.1.	Disimballaggio.....1	4.	Funzionamento.....16
1.2.	Contenuti della confezione.....1	4.1.	Per guardare la sorgente video collegata .16
1.3.	Note di installazione.....1	4.2.	Modifica del formato dell'immagine.....16
1.4.	Montaggio su parete.....2	4.3.	Riproduzione di file multimediali tramite LAN.....16
1.4.1.	Griglia VESA .....2	4.3.1.	Impostazioni rete .....16
1.5.	Montaggio in orientamento verticale.....3	4.3.2.	Come si usa DLNA DMP .....16
1.6.	Istruzioni per l'uso del kit di allineamento bordo .....4	4.3.3.	Come si usa DLNA DMR da PC.....17
1.6.1.	Installazione del kit di allineamento bordo.....4	4.4.	Riproduzione di file multimediali da dispositivo USB .....18
1.7.	Uso del kit di finitura bordi (opzionale).....5	4.5.	Opzioni di riproduzione.....18
2.	Parti e funzioni .....6	4.5.1.	Riproduzione di file musicali .....18
2.1.	Pannello di controllo .....6	4.5.2.	Riproduzione di film .....18
2.2.	Terminali di ingresso/uscita .....7	4.5.3.	Riproduzione di file fotografici.....19
2.3.	Telecomando.....8	4.6.	Come si usa il browser Opera (HTML5).....19
2.3.1.	Funzioni generali.....8	5.	Modifica delle impostazioni.....20
2.3.2.	ID telecomando .....9	5.1.	Impostazioni.....20
2.3.3.	Inserimento delle batterie nel telecomando .....10	5.1.1.	Immagine.....20
2.3.4.	Uso del telecomando.....10	5.1.2.	Audio.....21
2.3.5.	Raggio d'azione del telecomando .....10	5.1.3.	Affiancamento .....21
3.	Collegamento di un'apparecchiatura esterna.....11	5.1.4.	Rete .....24
3.1.	Collegamento di un'apparecchiatura esterna (DVD/VCR/VCD) .....11	5.1.5.	Impost. gen.....24
3.1.1.	Uso dell'ingresso video COMPONENT .....11	5.1.6.	Avanzate.....27
3.1.2.	Uso dell'ingresso sorgente video ...11	5.1.7.	Guida.....27
3.1.3.	Uso dell'ingresso video HDMI .....12	6.	Compatibilità dispositivo USB .....28
3.2.	Collegamento di un PC.....12	7.	Modalità di input .....30
3.2.1.	Uso dell'ingresso VGA .....12	8.	Politica sui pixel difettosi.....31
3.2.2.	Uso dell'ingresso DVI.....12	8.1.	Pixel e sottopixel .....31
3.2.3.	Uso dell'ingresso HDMI.....13	8.2.	Tipi di difetti dei pixel + definizione di punto .....31
3.2.4.	Uso dell'ingresso DisplayPort .....13	8.3.	Punti luminosi.....31
3.3.	Collegamento di un'apparecchiatura audio.....13	8.4.	Punti scuri.....32
3.3.1.	Collegamento di altoparlanti esterni .....13	8.5.	Prossimità dei difetti dei pixel.....32
3.4.	Collegamento di vari display in una configurazione per collegamento a margherita .....14	8.6.	Limiti di tolleranza dei difetti dei pixel.....32
3.4.1.	Collegamento del controllo display.....14	8.7.	MURA.....32
3.4.2.	Collegamento video digitale .....14	9.	Pulizia e risoluzione dei problemi .....33
3.5.	Connessione a infrarossi.....14	9.1.	Pulizia.....33
3.6.	Collegamento pass-through IR .....15	9.2.	Risoluzione dei problemi .....34
		10.	Dichiarazione di garanzia.....35
		11.	Specifiche tecniche .....36

## 1. Disimballaggio e installazione

### 1.1. Disimballaggio

- Questo prodotto è imballato in una scatola di cartone insieme agli accessori standard.
- Gli altri accessori opzionali sono imballati separatamente.
- Poiché questo prodotto è alto e pesante, si consiglia che il trasporto di questo prodotto venga eseguito da due tecnici.
- Una volta aperto il cartone, assicurarsi che i componenti siano tutti presenti e in buone condizioni.

### 1.2. Contenuti della confezione

Assicurarsi di aver ricevuto i seguenti componenti insieme al contenuto della confezione:

- Display LCD
- Telecomando con batterie AAA
- Cavo di alimentazione
- Cavo DVI
- Cavo HDMI
- Cavo RS232
- Cavo di collegamento a margherita RS232
- Cavo sensore IR
- Cavo IR
- Guida rapida
- Kit di allineamento bordo 1: 1 pz
- Kit di allineamento bordo 2: 2 pz
- Perno di allineamento bordo: 2 pz
- Coperchio interruttore CA
- Fermacavi: 3 pezzi
- Distanziale Mylar: 3 pezzi

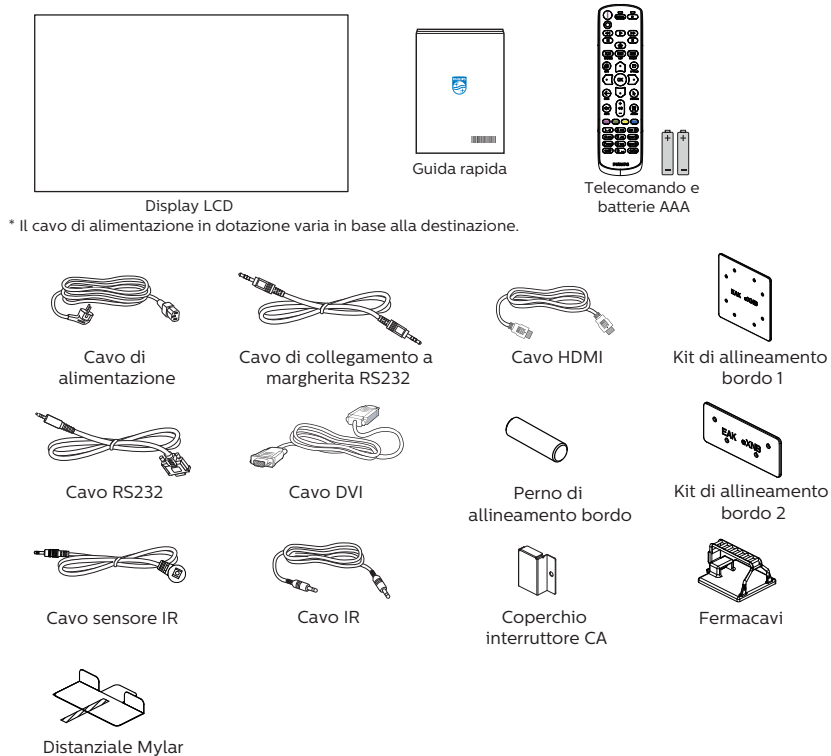

Il design e gli accessori del display potrebbero variare da quanto illustrato in precedenza.

#### NOTE:

- Per tutte le altre regioni, il cavo di alimentazione deve essere approvato e conforme al voltaggio CA della presa elettrica. Deve essere inoltre conforme a tutte le normative di sicurezza in vigore nel Paese in cui viene utilizzato.
- Si consiglia di conservare la confezione e i materiali di imballaggio del display.

### 1.3. Note di installazione

- Utilizzare solo il cavo di alimentazione fornito con questo prodotto. Se è necessaria una prolunga, consultare il proprio agente di servizio.
- Il prodotto deve essere installato su una superficie piana, altrimenti il prodotto potrebbe ribaltarsi. Lasciare uno spazio tra la parte posteriore del prodotto e la parete per una corretta ventilazione. Non installare il prodotto in una cucina, in un bagno o in un luogo esposto ad umidità. In caso contrario, si potrebbe ridurre la durata delle parti interne.
- Non installare il prodotto ad un'altezza di 3000 m e oltre. In caso contrario, potrebbero verificarsi malfunzionamenti.

## 1.4. Montaggio su parete

Per montare questo display su una parete, è necessario un kit di montaggio a parete standard (disponibile in commercio). Si consiglia di usare un'interfaccia di montaggio conforme allo standard statunitense TUV-GS e/o UL1678.

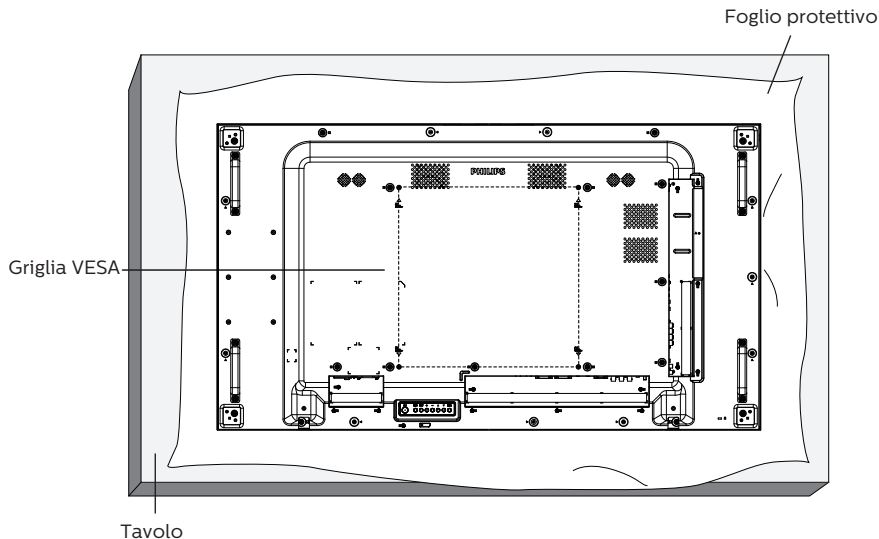

1. Stendere un foglio protettivo avvolto attorno al display al momento dell'imballaggio su una superficie piana. Appoggiare il display rivolto verso il basso sul foglio protettivo per facilitare l'operazione senza graffiare lo schermo.
2. Assicurarsi di avere tutti gli accessori necessari per tutti i tipi di montaggio (montaggio a parete, montaggio a soffitto, ecc.).
3. osservare le istruzioni in dotazione con il kit di montaggio della base. La mancata osservanza delle corrette procedure di montaggio potrebbe causare danni all'apparecchio o lesioni all'utente o all'installatore. La garanzia del prodotto non copre i danni causati da un'installazione non corretta.
4. Per il kit di montaggio a parete, usare viti di montaggio M6 (con lunghezza di 10 mm superiore allo spessore della staffa di montaggio) e serrarle saldamente.

### 1.4.1. Griglia VESA

55BDL4005X	400 (O) x 400 (V) mm
55BDL4007X	400 (O) x 400 (V) mm

#### Attenzione:

Per evitare che il display cada:

- Per montaggio a parete o soffitto, si consiglia di installare il display con staffe in metallo disponibili in commercio.. Per istruzioni dettagliate sull'installazione, fare riferimento alla guida fornita con la staffa.
- Per evitare la caduta del display in caso di terremoto o altre calamità naturali, consultare il produttore della staffa per il luogo di montaggio.

#### Spazio necessario per la ventilazione

Lasciare uno spazio di 100 mm nella parte superiore, posteriore, destra e sinistra per la ventilazione.

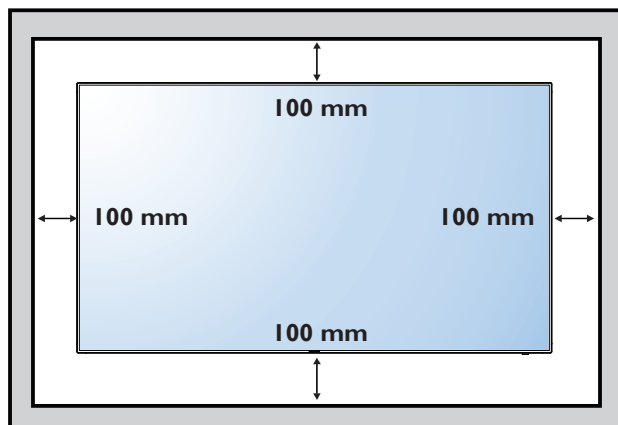

## 1.5. Montaggio in orientamento verticale

Questo display può essere installato in orientamento verticale.

Ruotare il display di 90 gradi in senso antiorario in base alla vista posteriore. Il LOGO "PHILIPS" deve trovarsi sul lato SINISTRO se rivolto verso il retro del display.

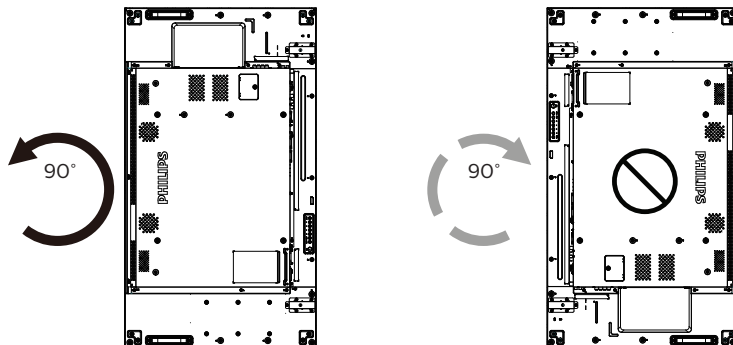

## 1.6. Istruzioni per l'uso del kit di allineamento bordo

### 1.6.1. Installazione del kit di allineamento bordo

- Prima di installare il kit di allineamento bordo, il display deve essere montato correttamente sulla cornice di parete video.
- Si consiglia di contattare un tecnico professionista durante l'installazione del kit di allineamento bordo. Non siamo responsabili di eventuali danni al prodotto se l'installazione non viene eseguita da un tecnico professionista.
- Utilizzare la vite zigrinata in dotazione per una facile installazione del kit di allineamento bordo.
- Usare il "kit di allineamento bordo 1" su quattro display adiacenti.

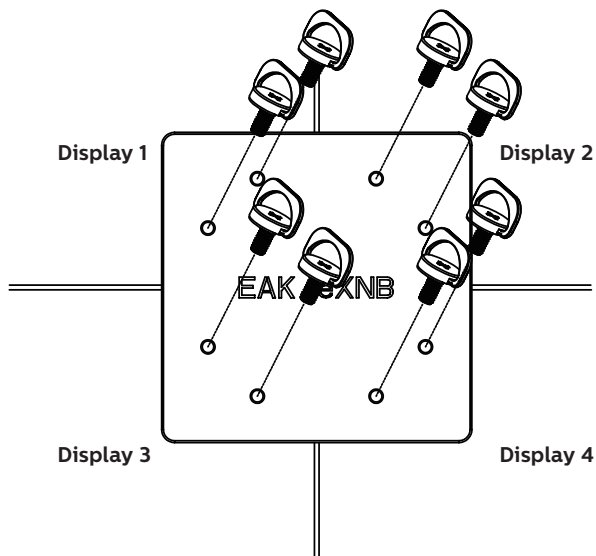

- Usare il "kit di allineamento bordo 2" su due display adiacenti.

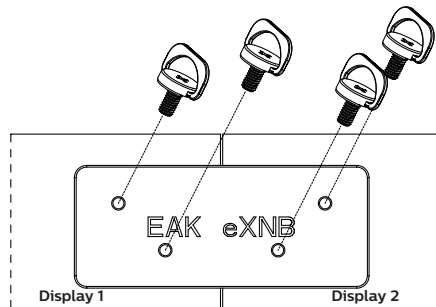

Nota: Per l'installazione corretta del kit di allineamento bordi, consultare un tecnico qualificato. Non si assume alcuna responsabilità per le installazioni non eseguite da tecnici qualificati.

## 1.7. Uso del kit di finitura bordi (opzionale)

È possibile utilizzare il kit di finitura bordi per proteggere il display e ottenere un miglior aspetto.

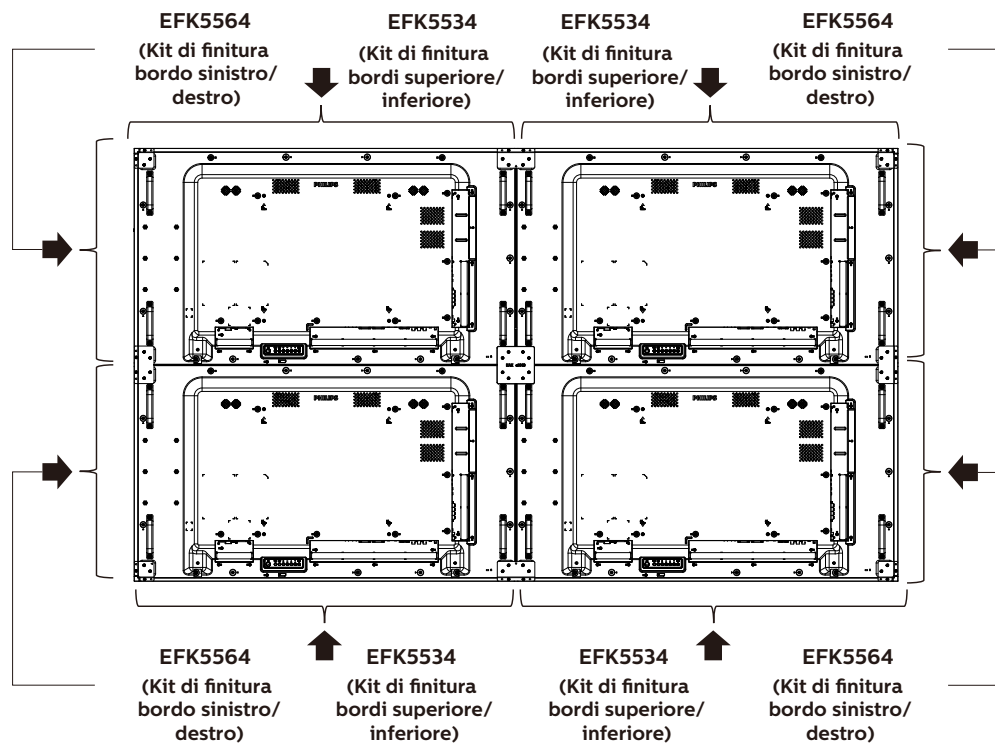

\* Per informazioni più dettagliate, controllare la guida di istruzioni nella confezione del kit.



## 2. Parti e funzioni

### 2.1. Pannello di controllo

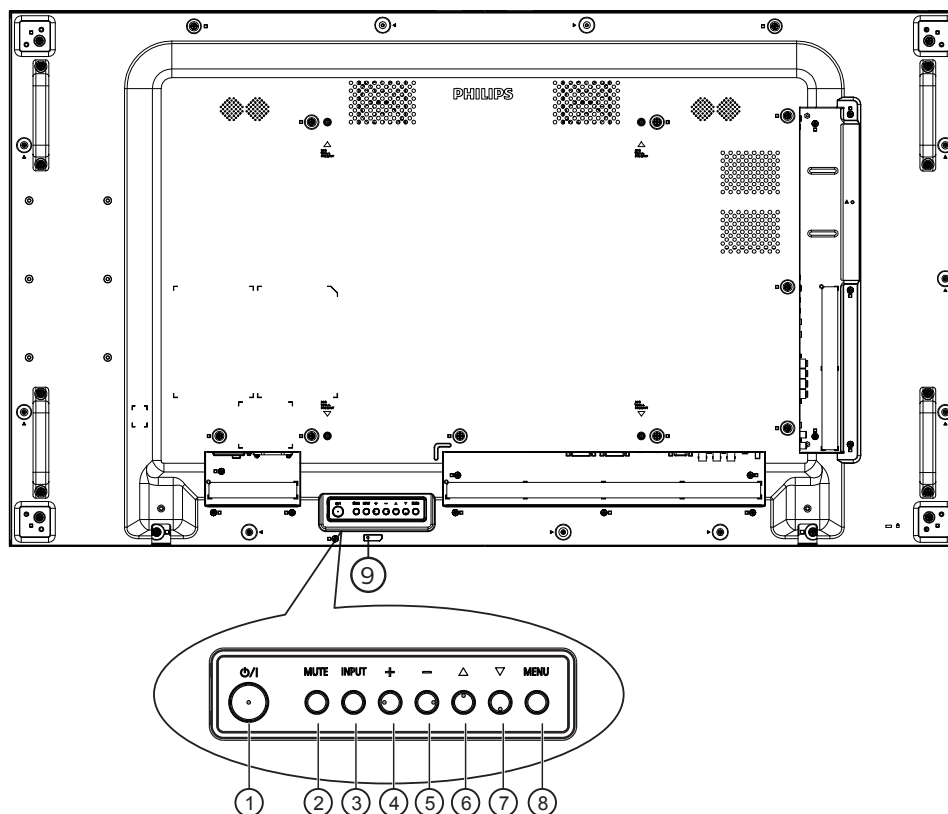

#### ① Tasto [O/I]

Premere questo tasto per accendere o mettere in standby il display.

#### ② Tasto [MUTO]

Premere questo tasto per disattivare o riattivare l'audio.

#### ③ Tasto [INGRESSO]

Selezionare la sorgente di ingresso.  
Verificare una selezione nel menu OSD.

#### ④ Tasto [+]

Consente di aumentare la regolazione con il menu OSD attivo o il livello di uscita audio con il menu OSD inattivo.

#### ⑤ Tasto [-]

Consente di diminuire la regolazione con il menu OSD attivo o il livello di uscita audio con il menu OSD inattivo.

#### ⑥ Tasto [▲]

Spostare l'elemento selezionato in alto di un livello con il menu OSD attivo.

#### ⑦ Tasto [▼]

Spostare l'elemento selezionato in basso di un livello con il menu OSD attivo.

#### ⑧ Tasto [MENU]

Tornare al precedente menu quando il menu OSD è attivo.

Questo tasto può essere utilizzato anche per attivare il menu OSD quando è disattivato.

#### ⑨ Sensore del telecomando e indicatore stato di alimentazione

- Riceve i segnali di comando dal telecomando.
- Indica lo stato operativo del display:
  - Si accende in verde quando il display è acceso
  - Si accende in rosso quando il display è in modalità standby
  - Si accende in giallo quando il display entra in modalità APM
  - Quando si abilita {PROGRAMMAZIONE}, la spia lampeggia in verde e rosso
  - Se la spia lampeggia in rosso, indica che è stato rilevato un errore
  - Si spegne quando l'alimentazione principale del display è spenta

## 2.2. Terminali di ingresso/uscita

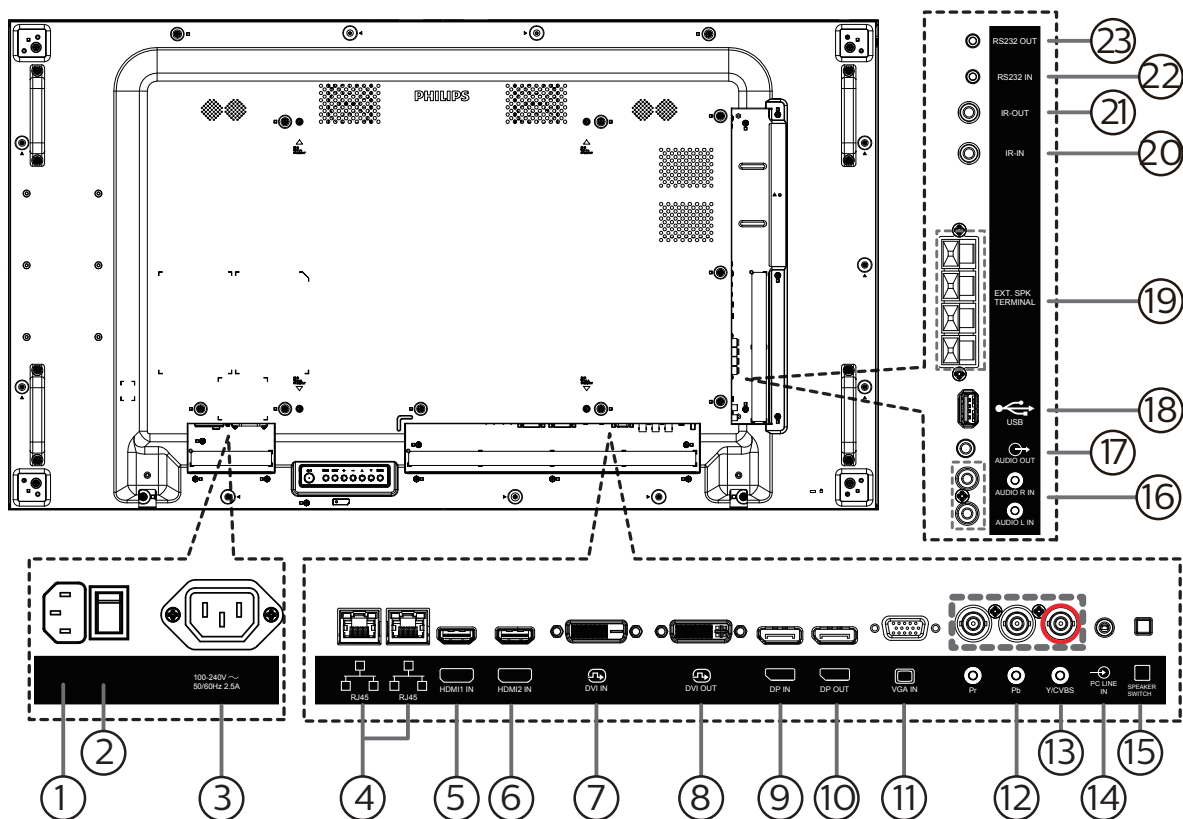

- ① **INGRESSO CA**  
Ingresso di alimentazione CA dalla presa di corrente.
- ② **INTERRUTTORE DI ALIMENTAZIONE PRINCIPALE**  
Accendere e spegnere l'alimentazione principale.
- ③ **USCITA CA**  
Alimentazione CA al connettore INGRESSO CA di un lettore multimediale.
- ④ **INGRESSO/USCITA RJ-45**  
Funzione di controllo LAN per l'uso del segnale del telecomando dal centro di controllo.
- ⑤ **INGRESSO HDMI1** / ⑥ **INGRESSO HDMI2**  
Ingresso video/audio HDMI.
- ⑦ **INGRESSO DVI**  
Ingresso video DVI-D.
- ⑧ **USCITA DVI**  
Uscita video DVI o VGA.
- ⑨ **INGRESSO DisplayPort** ⑩ **USCITA DisplayPort**  
Ingresso/Uscita video DisplayPort.
- ⑪ **INGRESSO VGA (D-Sub)**  
Ingresso video VGA.
- ⑫ **INGRESSO COMPONENT (BNC)**  
Ingresso sorgente video YPbPr component.
- ⑬ **Y/CVBS**  
Ingresso sorgente video.
- ⑭ **INGRESSO PC LINE**  
Ingresso audio per sorgente VGA (connettore telefono stereo da 3,5 mm).
- ⑮ **INTERRUTTORE ALTOPARLANTI**  
Interruttore di accensione/spegnimento altoparlante interno.
- ⑯ **INGRESSO AUDIO**  
Ingresso audio dal dispositivo AV esterno (RCA).
- ⑰ **USCITA AUDIO**  
Uscita audio al dispositivo AV esterno.
- ⑱ **PORTA USB**  
Collegare il dispositivo di memorizzazione USB.
- ⑲ **USCITA ALTOPARLANTI**  
Uscita audio per le altoparlanti esterni.
- ⑳ **INGRESSO IR** / ㉑ **USCITA IR**  
Uscita/ingresso del segnale IR per la funzione loop-through.
- NOTE:**
- Il sensore del telecomando del display cessa di funzionare una volta collegato il connettore [INGRESSO IR].
  - Per controllare da remoto il dispositivo A/V tramite il display, fare riferimento a pagina 15 per collegamento **pass through IR**.
- ㉒ **INGRESSO RS232** / ㉓ **USCITA RS232**  
Ingresso/uscita di rete RS232 per la funzione loop-through.

## 2.3. Telecomando

### 2.3.1. Funzioni generali

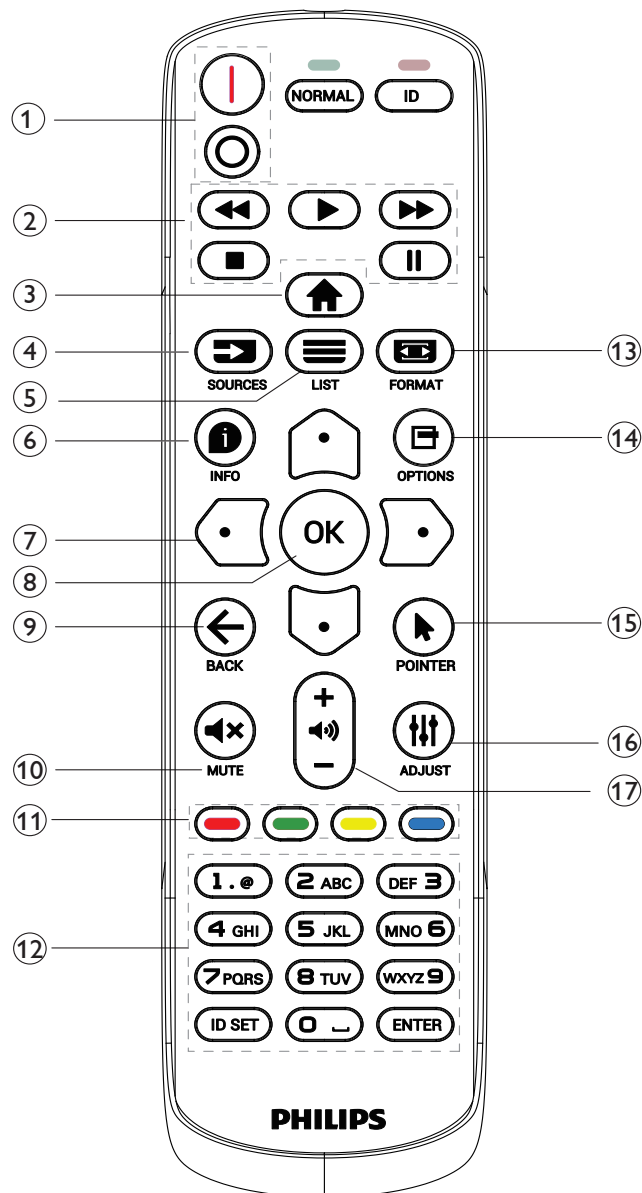

#### ⑥ Tasto INFO [i]

Visualizzare informazioni sull'attività attuale

#### ⑦ Tasti NAVIGAZIONE [↶] [↷] [↵] [↻]

Consentono di spostarsi tra i menu e di selezionare le voci.

#### ⑧ Tasto [OK]

Consente di confermare una voce o una selezione.

#### ⑨ Tasto [←] INDIETRO

Consente di tornare alla pagina precedente o uscire dalla funzione precedente.

#### ⑩ Tasto [M] MUTO

Premere per attivare/disattivare la funzione Muto.

#### ⑪ Tasti COLORE [R] [G] [Y] [B]

Consentono di selezionare attività o opzioni

#### ⑫ Tasti [NUMERICI]

Immettere il testo per l'impostazione di rete e configurare l'ID per la modalità ID.

#### ⑬ Tasto FORMATO [F]

Modificare Modalità zoom.

#### ⑭ Tasto OPZIONI [O]

Consente di accedere alle opzioni disponibili e ai menu di immagini e audio.

#### ⑮ Tasto POINTER [P]

Funzione mouse per Android

#### ⑯ Tasto REGOLAZIONE [A]

Consente di accedere alle opzioni disponibili e ai menu di immagini e audio.

#### ⑰ Tasto VOLUME [−] [+]

Consente di regolare il volume.

#### ① Tasto ALIMENTAZIONE [I/O]

[I] Accendere l'alimentazione.

[O] Spegnerne l'alimentazione.

#### ② Tasti [Riproduci]

Riavvolgimento rapido/riproduzione/avanzamento rapido/arresto/pausa.

#### ③ Tasto HOME [H]

Accedere al menu OSD.

#### ④ Tasto SORGENTE [S]

Selezionare la sorgente di ingresso. Premere il tasto [S] o [V] per scegliere tra **USB**, **Rete**, **HDMI 1**, **HDMI 2**, **DisplayPort**, **DVI-D**, **YPbPr**, **AV** o **VGA**. Premere il tasto [OK] per confermare ed uscire.

#### ⑤ Tasto LIST [L]

Riservato.

### 2.3.2. ID telecomando

Impostare l'ID telecomando quando si usano vari display.

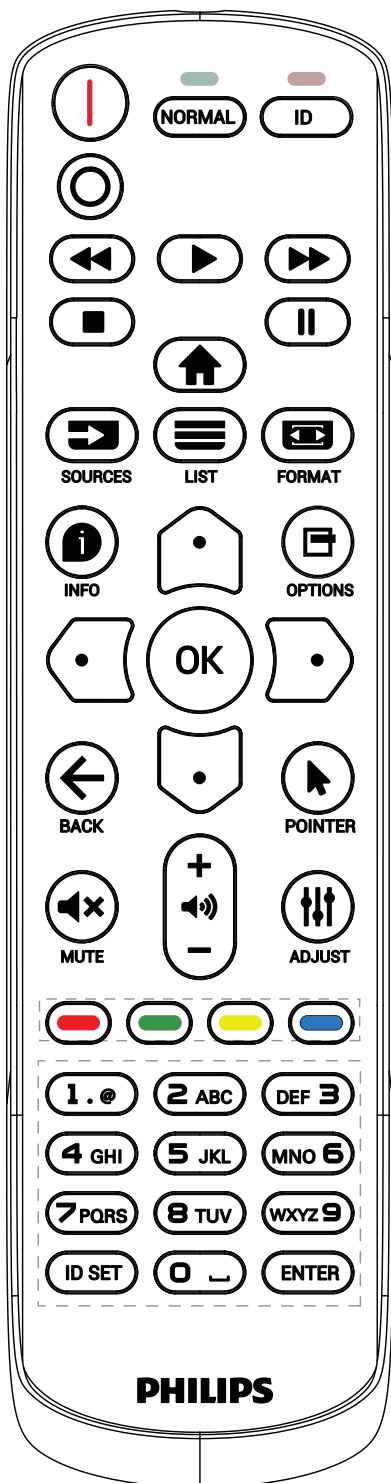

Premere il tasto **[ID]**. Il LED rosso lampeggia due volte.

1. Premere il tasto **[ID SET]** per oltre 1 secondo per accedere alla modalità ID. Il LED rosso si accende.  
Premere di nuovo il tasto **[ID SET]** per uscire dalla modalità ID. Il LED rosso si spegne.

Premere i tasti numerici **[0] ~ [9]** per selezionare il display da controllare.

Ad esempio: premere **[0]** e **[1]** per visualizzare N. 1, premere **[1]** e **[1]** per visualizzare N. 11.

I numeri disponibili sono compresi tra **[01]** e **[255]**.

2. Se non si preme alcun tasto entro 10 secondi si esce dalla modalità ID.
3. Se si preme un tasto non corretto, attendere 1 secondo dopo che il LED rosso si spegne e si riaccende, quindi premere di nuovo le cifre corrette.
4. Premere il tasto **[ENTER]** per confermare. Il LED rosso lampeggia due volte, quindi si spegne.

#### NOTA:

- Premere il tasto **[NORMAL]** (**NORMALE**). Il LED verde lampeggia due volte per indicare il funzionamento normale del display.
- È necessario impostare l'ID di ogni display prima di selezionare l'ID stesso.
- Utilizzare il tasto **||** (pausa) del telecomando per bloccare lo schermo. Utilizzare il tasto **▶** (riproduzione) del telecomando per sbloccare lo schermo.
- La funzione di "blocco" può essere utilizzata solo su sorgenti video "reali" quali VGA, AV, YPbPr, HDMI, DVI, DP.
- Qualsiasi operazione sul telecomando o modifica della modalità video sblocca lo schermo.

### 2.3.3. Inserimento delle batterie nel telecomando

Il telecomando è alimentato da due batterie AAA da 1,5 V.

Per installare o sostituire le batterie:

1. Premere e far scorrere il coperchio per aprirlo.
2. Inserire le batterie con la polarità (+) e (-) corretta.
3. Riposizionare il coperchio.

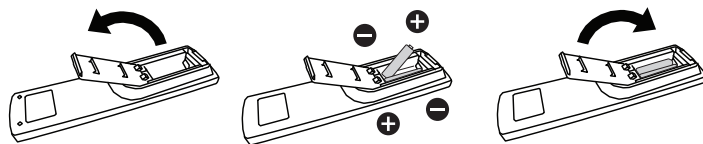

#### Attenzione:

L'uso non corretto delle batterie potrebbe causare perdite o esplosioni. Attenersi alle istruzioni riportate di seguito:

- Inserire le batterie "AAA" con la polarità (+ e -) corretta.
- Non mischiare tipi diversi di batteria.
- Non utilizzare una batteria nuova con una usata insieme. In caso contrario, si potrebbero causare perdite o ridurre la durata delle batterie.
- Rimuovere immediatamente le batterie scariche per evitare la fuoriuscita di liquido nel vano batterie. Non toccare l'acido fuoriuscito dalle batterie per evitare di danneggiare la pelle.
- Smaltimento di una batteria nel fuoco o in un forno caldo, oppure schiacciamento meccanico o taglio di una batteria, che può provocare un'esplosione lasciando una batteria in un ambiente circostante a temperatura estremamente elevata che può provocare un'esplosione o la perdita di liquidi o gas infiammabili; e una batteria soggetta a una pressione dell'aria estremamente bassa che può provocare un'esplosione o una perdita di liquido o gas infiammabili.

NOTA: Rimuovere le batterie dal vano batterie quando non vengono utilizzate per un periodo di tempo prolungato.

### 2.3.4. Uso del telecomando

- Non far cadere o applicare scosse al telecomando.
- Non permettere che liquidi entrino nel telecomando. In caso di penetrazione di acqua nel telecomando, asciugare immediatamente il telecomando con un panno asciutto.
- Non posizionare il telecomando vicino a fonti di calore e vapore.
- Non tentare di smontare il telecomando, a meno che non sia necessario inserire le batterie nel telecomando.

### 2.3.5. Raggio d'azione del telecomando

Puntare il telecomando verso il sensore remoto sul display.

Utilizzare il telecomando entro 5 m dal sensore sul display con un angolo di 20 gradi da sinistra e destra.

NOTA:

- Il telecomando potrebbe non funzionare correttamente se il sensore del display è esposto alla luce solare diretta o a una forte illuminazione oppure se un ostacolo blocca la trasmissione del segnale.
- Utilizzare un cavo del sensore IR per migliori prestazioni del telecomando. (Per i dettagli, fare riferimento a 3.5 Connessione a infrarossi)

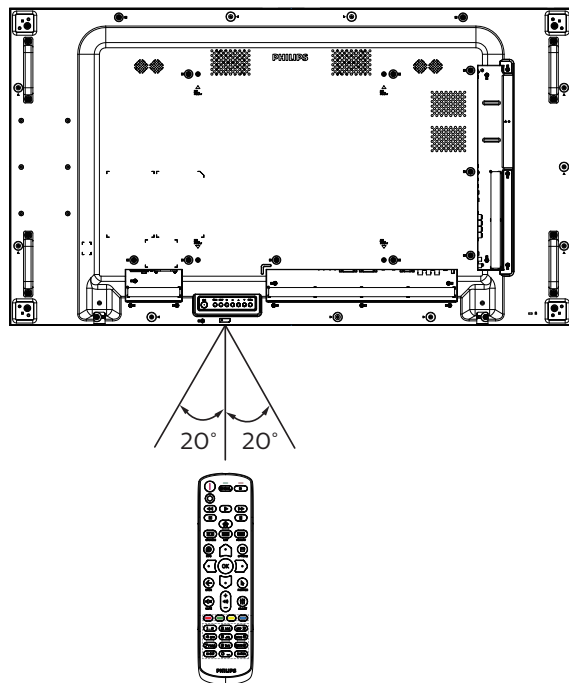

### 3. Collegamento di un'apparecchiatura esterna

#### 3.1. Collegamento di un'apparecchiatura esterna (DVD/VCR/VCD)

##### 3.1.1. Uso dell'ingresso video COMPONENT

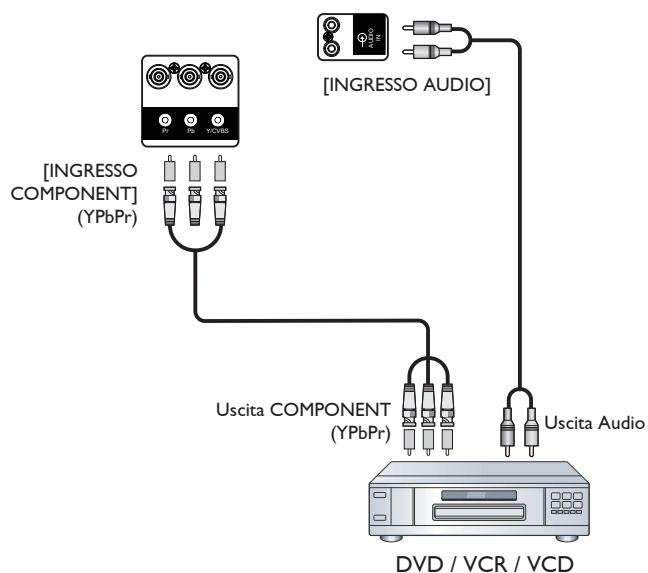

##### 3.1.2. Uso dell'ingresso sorgente video

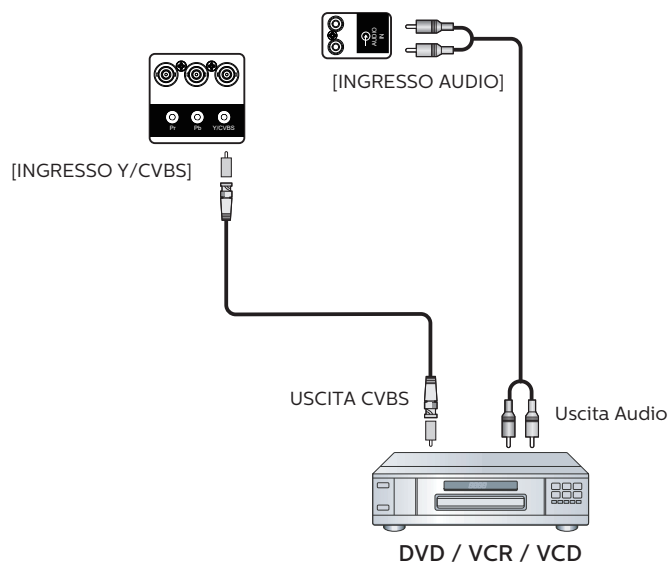

### 3.1.3. Uso dell'ingresso video HDMI

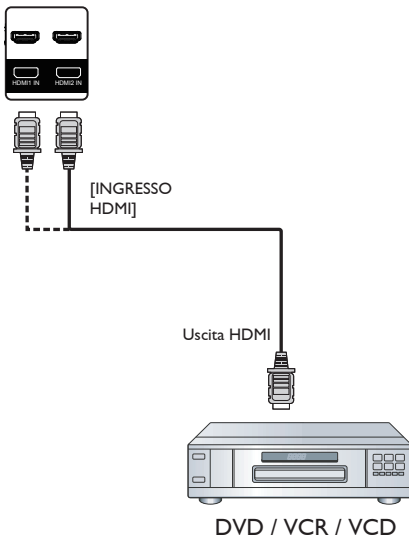

## 3.2. Collegamento di un PC

### 3.2.1. Uso dell'ingresso VGA

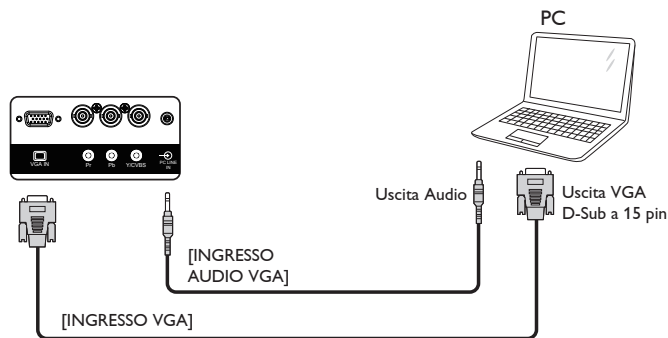

### 3.2.2. Uso dell'ingresso DVI

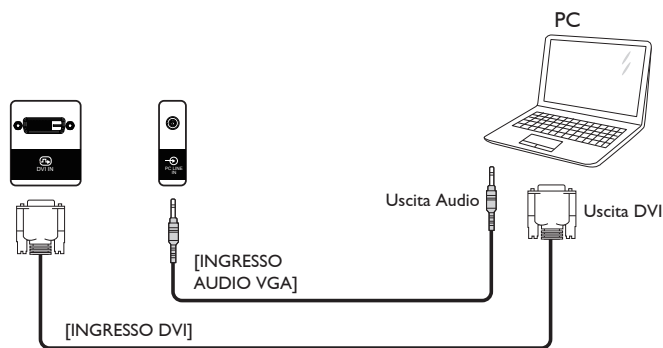

### 3.2.3. Uso dell'ingresso HDMI

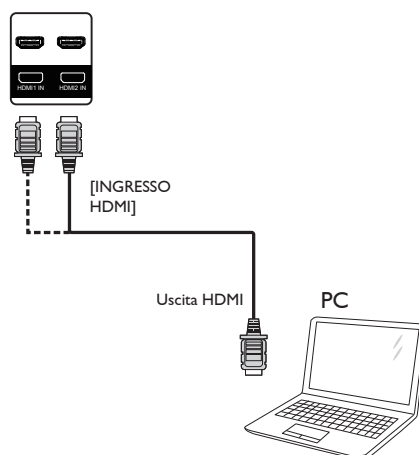

### 3.2.4. Uso dell'ingresso DisplayPort

## 3.3. Collegamento di un'apparecchiatura audio

### 3.3.1. Collegamento di altoparlanti esterni

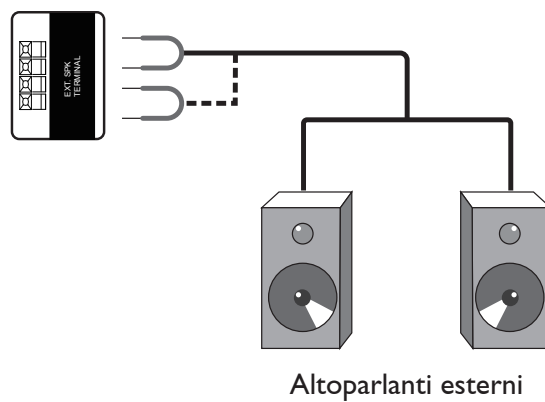



### 3.4. Collegamento di vari display in una configurazione per collegamento a margherita

È possibile collegare vari display per creare una configurazione per collegamento a margherita per applicazioni come un pannello per menu.

#### 3.4.1. Collegamento del controllo display

Collegare il connettore [USCITA RS232C] di DISPLAY 1 al connettore [INGRESSO RS232C] di DISPLAY 2.

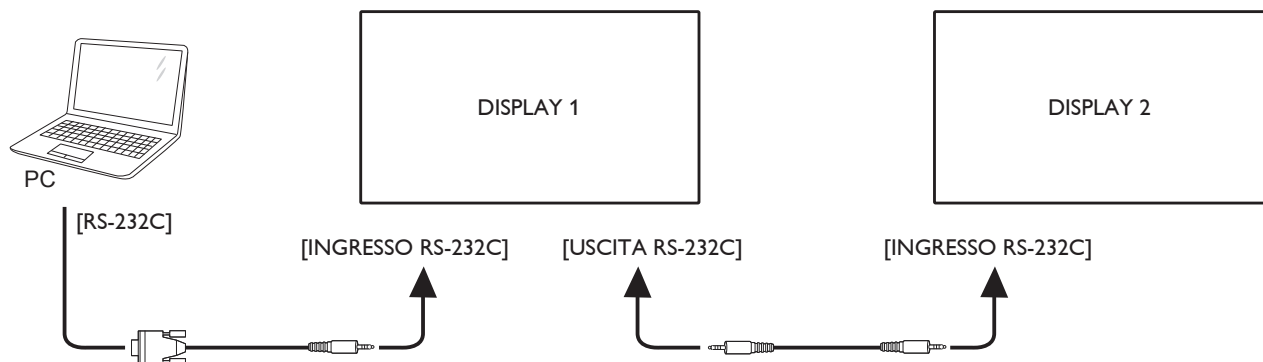

#### 3.4.2. Collegamento video digitale

Collegare il connettore [USCITA DP] di DISPLAY 1 al connettore [INGRESSO DP] di DISPLAY 2.

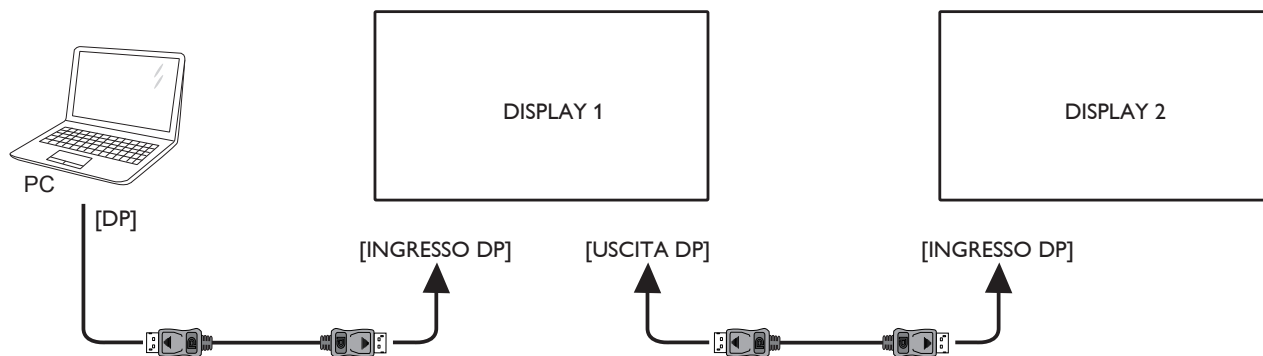

### 3.5. Connessione a infrarossi

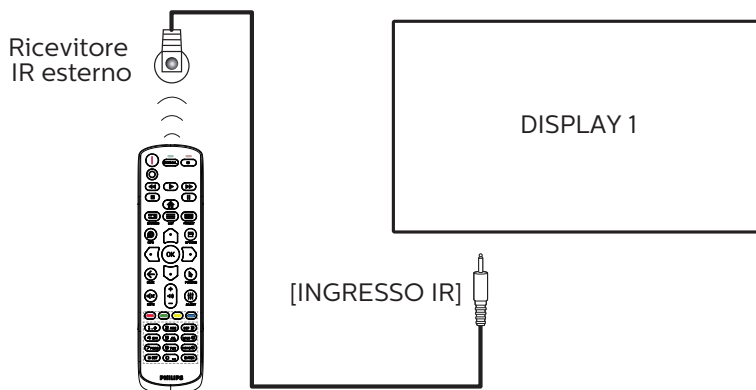

NOTA:

Il sensore del telecomando del display cessa di funzionare una volta collegato il connettore [INGRESSO IR].

### 3.6. Collegamento pass-through IR

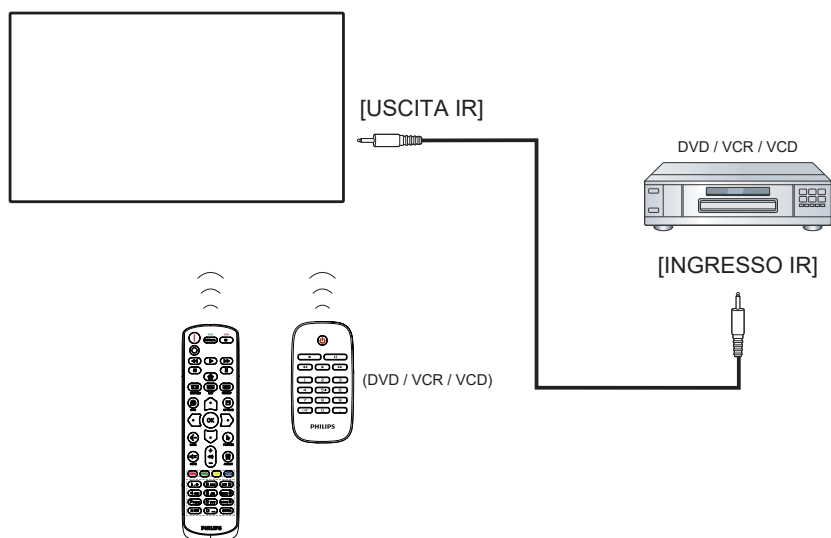

### 3.7. Connessione cablata alla rete

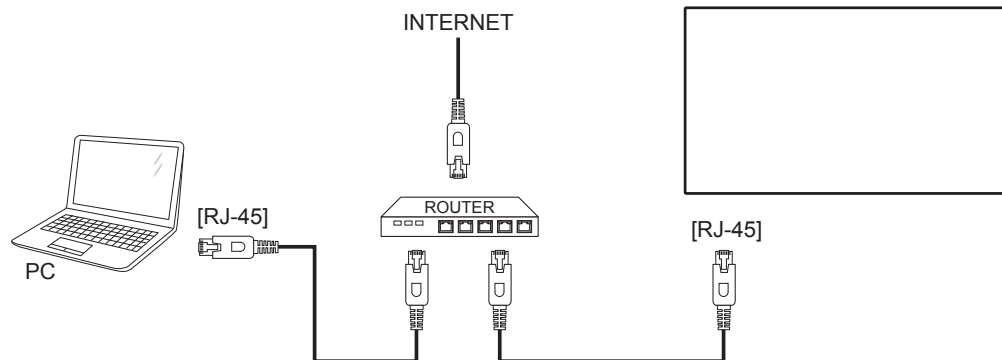

#### Impostazioni rete:

1. Accendere il router e attivare l'impostazione DHCP.
2. Collegare il router al display con un cavo Ethernet.
3. Premere il tasto [**HOME**] sul telecomando, quindi selezionare **Config.**
4. Selezionare **Connetti a rete**, quindi premere il tasto [**OK**].
5. Attendere che il display trovi la connessione di rete.
6. Se si apre la finestra "Contratto di licenza con l'utente finale", accettare il contratto.



Nota: Collegamento con un cavo Ethernet CAT-5 schermato in conformità alla Direttiva EMC.

## 4. Funzionamento

Nota: Il tasto di comando descritto in questa sezione si trova principalmente nel telecomando se non diversamente specificato.

### 4.1. Per guardare la sorgente video collegata



Per il collegamento di apparecchiature esterne, vedere pagina 11.

1. Premere il tasto [  ] **SORGENTE**.
2. Premere il tasto [  ] o [  ] per selezionare un dispositivo, quindi premere il tasto [ **OK** ].

### 4.2. Modifica del formato dell'immagine

È possibile modificare il formato dell'immagine in base alla sorgente video. Ciascuna sorgente video dispone di formati di immagine disponibili.

Essi dipendono dalla sorgente video:

1. Premere il tasto [  ] **FORMAT**.
2. Premere il tasto [  ] o [  ] per selezionare un formato di immagine, quindi premere il tasto [ **OK** ].
  - **{Zoom automatico}**: Consente di ingrandire l'immagine per riempire lo schermo. Si consiglia di selezionare Zoom automatico per una distorsione minima dello schermo. Questa opzione non è consigliata per display HD e PC.
  - **{Movie expand 16:9}**: Consente di aumentare il formato 4:3 convertendolo in 16:9. Non consigliato per HD o PC.
  - **{Schermo ampio}**: Mostra contenuto in formato wide screen non allungato. Non consigliato per HD o PC.
  - **{Non in scala}**: Fornisce il massimo dettaglio per PC. Questa opzione è disponibile solo quando si seleziona la modalità PC nel menu **{Immagine}**.
  - **{4:3}**: Visualizza il classico formato 4:3.
  - **{Zoom personale}**: Applicare le impostazioni di Zoom personale selezionate dal menu secondario di Immagine e bordi.

### 4.3. Riproduzione di file multimediali tramite LAN

Per riprodurre i file tramite LAN, è necessario:

- Una rete domestica cablata, connessa con un router uPnP (Universal Plug and Play).
- Opzionale: Un cavo LAN che connette il display alla rete domestica.
- Un server multimediale sul computer.
- Impostazioni adeguate sul firewall del firewall per l'esecuzione del server multimediale.

#### 4.3.1. Impostazioni rete

1. Collegare il display al computer sulla stessa rete domestica. Fare riferimento allo schema di collegamento mostrato di seguito.

2. Accendere il PC e il router.

- **Impostazioni singolo display:**

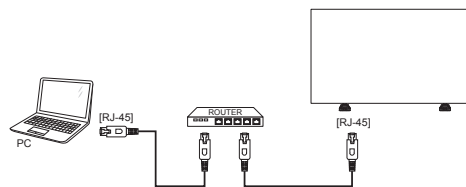

- **Impostazioni vari display:**

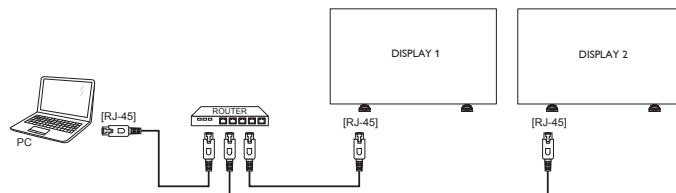

Nota: Se l'apparecchio non torna alla modalità DLNA a causa di disturbi elettrici esterni (ad esempio, scariche elettrostatiche), è necessario l'intervento dell'utente.

#### Impostazione della condivisione multimediale

1. Installare un server multimediale sul computer per condividere file multimediali. Di seguito sono elencati alcuni server multimediali:
  - Per **PC**: Windows Media Player 11 (o superiore) o TVersion
  - Per **Mac**: Twonky
2. Attivare la condivisione multimediale sul computer mediante il server multimediale. Per ulteriori informazioni sull'impostazione del server multimediale, consultare il sito web del server multimediale.

#### 4.3.2. Come si usa DLNA DMP

Assicurarsi di avere eseguito il collegamento alla rete.

È possibile premere il tasto  per visualizzare la connessione di rete.

HDMI 1 1080p60		26/09/2014 Venerdì 09:32:00
Formato img	Schermo ampio	
Stile immagine	Standard	
Stile audio	Personale	
Risparmio energia	Spegnimento	
Volume	0	
Gruppo monitor	1	
ID monitor	1	
Model name	xxxxxxxx	
Versione SW	1.51	
Serial no		
Temperatura	25°C	
Configurazione di rete	DHCP e IP auto	
Indirizzo IP	192.168.1.116	
Netmask	255.255.255.0	
Gateway	192.168.1.1	
Nome rete	xxxxxxxx	
MAC address Ethernet	FF:FF:FF:FF:FF:FF	

## Riproduzione di file dal display

1. Premere il tasto [↵] **SORGENTE**, selezionare **Rete**, quindi premere il tasto [OK].

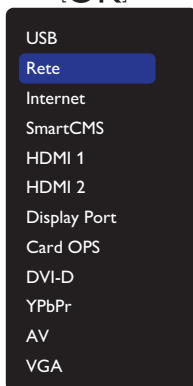

2. Poiché tutti i PC sono connessi allo stesso router, selezionare quello corretto.
3. Premere [M] e [D] per selezionare la directory e i file da riprodurre.
4. È possibile collegare fino a 4 schermi allo stesso PC e riprodurre lo stesso streaming multimediale.

### 4.3.3. Come si usa DLNA DMR da PC

1. Premere il tasto [HOME] HOME, selezionare Rete, quindi premere il tasto [OK].

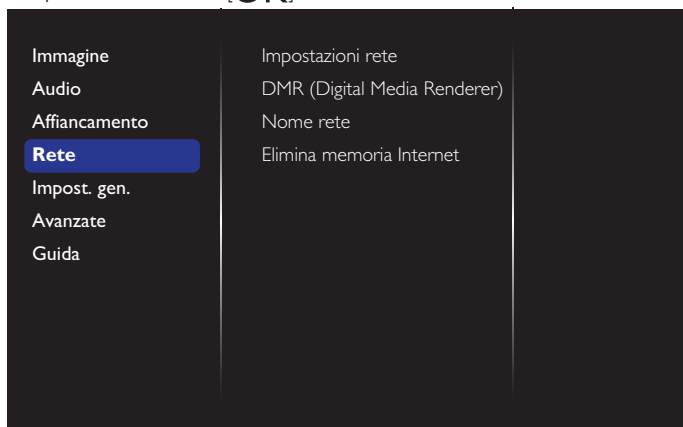

2. Impostare **DMR (Digital Media Renderer)** su **Accensione**.

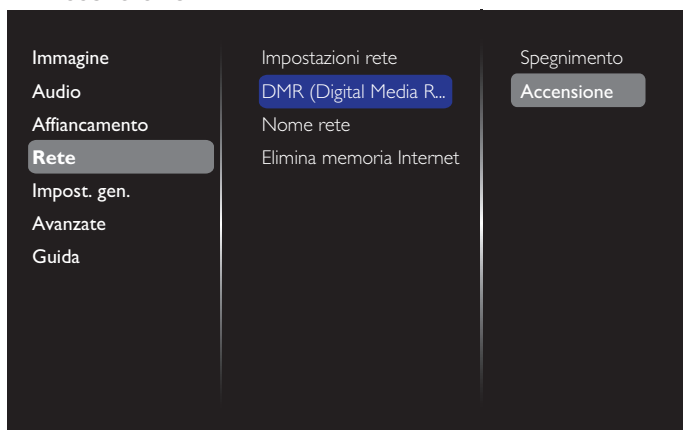

3. Impostare il nome del proprio schermo.

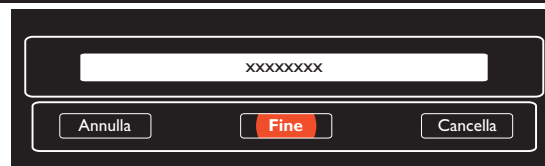
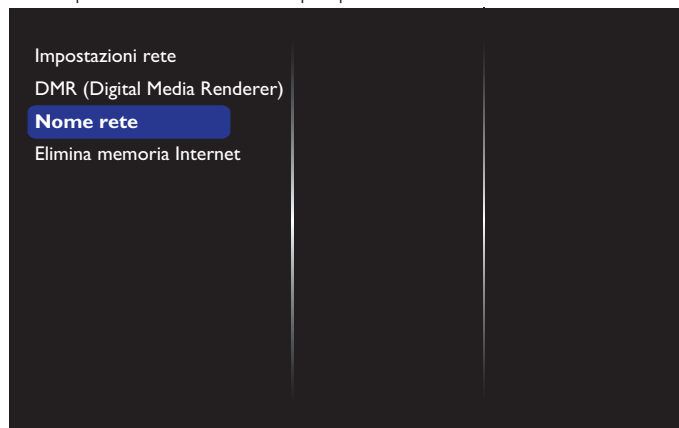

4. Premere il tasto [HOME] HOME, quindi premere il tasto [↵] **SORGENTE**. Quindi, selezionare **Rete** e premere il tasto [OK].
5. Sul proprio PC, andare a **Centro connessione di rete e condivisione** e fare clic su **Selezione gruppo home e opzioni di condivisione**.
6. Verificare i formati multimediali. Quindi, fare clic su **Scegli opzioni di streaming multimediali...**.
7. Andare a **Impostazioni di condivisione avanzate** e fare clic su **Attiva individuazione rete**.
8. Andare alla directory dei file multimediali e selezionare il file multimediale facendo clic con il tasto destro su di esso. Nel menu secondario di **Riproduci con**, è possibile trovare tutti i display connessi alla rete. Selezionare il display e fare clic sul file multimediale da riprodurre.

### Riproduzione di file

1. Premere il tasto [↵] **SORGENTE**.
2. Scegliere **Rete**, quindi premere il tasto [OK].
3. Selezionare un file dal browser dei contenuti e premere il tasto [OK] per iniziare la riproduzione.
4. Premere i tasti [RIPRODUZIONE] per il controllare la riproduzione.

#### Suggerimenti:

- Selezionare la barra superiore per filtrare i file per tipo.
- Selezionare **Ordina** per ordinare i file per nome album, artista o altri campi.
- Per cancellare l'elenco dei server multimediali non in linea, premere il tasto [OPTIONS]. Quindi, selezionare **Cancella i server offline** e premere il tasto [OK].

## 4.4. Riproduzione di file multimediali da dispositivo USB

1. Collegare il dispositivo USB alla porta USB del display.

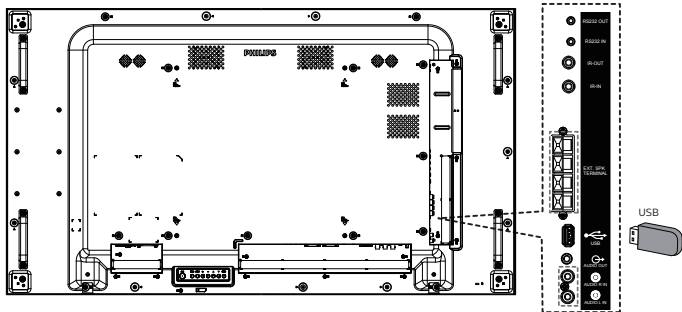

2. Premere il tasto [S] **SORGENTE**, selezionare **USB**, quindi premere il tasto [OK].

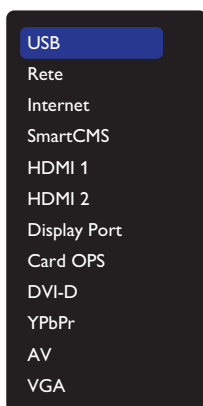

3. Il dispositivo USB collegato viene rilevato automaticamente per tutti i file riproducibili, che vengono automaticamente ordinati in 3 tipi: **Musica**, **Film** e **Foto**.
4. Premere il tasto [←] **INDIETRO** per salire al livello superiore nella schermata. Premere il tasto [C] o [D] per selezionare il tipo di file. Premere il tasto [OK] per accedere alla playlist.
5. Selezionare il file desiderato. Premere il tasto [OK] per avviare la riproduzione.
6. Seguire le istruzioni visualizzate per controllare l'opzione di riproduzione.
7. Premere i tasti [RIPRODUZIONE] (■ || ◀ ▶ ▶▶) per controllare la riproduzione.

## 4.5. Opzioni di riproduzione

### 4.5.1. Riproduzione di file musicali

1. Selezionare **Musica** dalla barra superiore del menu.



2. Selezionare un brano musicale e premere il tasto [OK].
  - Per riprodurre tutti i brani di una cartella, selezionare un file musicale. Quindi premere [■] per **Riproduci tutto**.
  - Per saltare al brano successivo o precedente, premere il tasto [▶] o [◀].
  - Per interrompere il brano, premere il tasto [OK]. Premere di nuovo il tasto [OK] per riprendere la riproduzione.
  - Per saltare indietro o avanti di 10 secondi, premere il tasto [C] o [D].

- Per cercare indietro o avanti, premere il tasto [◀◀] o [▶▶]. Premere più volte per passare tra le varie velocità.
- Per arrestare il brano musicale, premere il tasto [■].

### Opzioni di Musica

Durante la riproduzione di un brano musicale, premere il tasto [☰] **OPTIONS**, quindi premere il tasto [OK] per selezionare un'opzione:

- **{Shuffle}**: I brani musicali vengono riprodotti in ordine casuale.
- **{Ripeti}**: Selezionare **{Ripeti}** per riprodurre ripetutamente un brano o un album più volte, oppure selezionare **{Ripr. 1 volta}** per riprodurre un brano una volta.

Nota: Per visualizzare informazioni su un brano (ad esempio, titolo, artista o durata), selezionare il brano, quindi premere il tasto [i] **INFO**. Per nascondere le informazioni, premere di nuovo il tasto [i] **INFO**.

### 4.5.2. Riproduzione di film

1. Selezionare **Film** dalla barra superiore del menu.



2. Selezionare un video e premere il tasto [OK].
  - Per riprodurre tutti i video di una cartella, selezionare un file video. Quindi premere [■] per **Riproduci tutto**.
  - Per mettere in pausa il video, premere il tasto [OK]. Premere di nuovo il tasto [OK] per riprendere la riproduzione.
  - Per saltare indietro o avanti di 10 secondi, premere il tasto [C] o [D].
  - Per cercare indietro o avanti, premere il tasto [◀◀] o [▶▶]. Premere più volte per passare tra le varie velocità.
  - Per arrestare il video, premere il tasto [■].

### Opzioni di Film

Durante la riproduzione di un video, premere il tasto [☰] **OPTIONS**, quindi premere il tasto [OK] per selezionare un'opzione:

- **{Sottotitoli}**: Selezionare le impostazioni disponibili per i sottotitoli.
- **{Lingua sottot.}**: Selezionare la lingua dei sottotitoli, se disponibile.
- **{Shuffle}**: I video vengono riprodotti in ordine casuale.
- **{Ripeti}**: Selezionare **{Ripeti}** per riprodurre più volte un file video oppure selezionare **{Ripr. 1 volta}** per riprodurre il file video una volta.
- **{Stato}**: Per visualizzare le informazioni di un video (posizione di riproduzione, durata, titolo o data, ad esempio).

### 4.5.3. Riproduzione di file fotografici

1. Selezionare  **Foto** dalla barra superiore del menu.



2. Selezionare una miniatura, quindi premere il tasto [OK].

#### Avvio di una presentazione

Se sono presenti varie foto in una cartella, selezionare una foto. Quindi premere  per **Riproduci tutto**.

- Per saltare alla foto successiva o precedente, premere il tasto [G] o [D], quindi premere il tasto [OK].
- Per arrestare la presentazione, premere il tasto [i].

#### Opzioni di presentazione

Durante la riproduzione di una presentazione, premere il tasto  **OPTIONS**, quindi premere il tasto [OK] per selezionare un'opzione:

- **{Shuffle}**: Le immagini vengono riprodotte in ordine casuale.
- **{Ripeti}**: Selezionare **{Ripeti}** per riprodurre più volte una presentazione oppure selezionare **{Ripr. 1 volta}** per guardarla una volta.
- **{Slideshow Time} (Durata presentazione)**: Selezionare la durata della visualizzazione di ciascuna foto all'interno di una presentazione.
- **{Trans. present.}**: Consente di selezionare la transizione da una foto alla successiva.

## 4.6. Come si usa il browser Opera (HTML5)

Controllare il cavo LAN per assicurarsi che la rete sia collegata.

1. Premere il tasto  **SORGENTE**, selezionare **Internet**, quindi premere il tasto [OK].

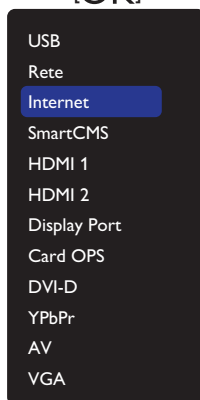

2. Spostare il cursore su barra degli indirizzi URL. Premere il tasto [OK] in modo che venga visualizzata una tastiera su schermo a comparsa. È possibile spostare il cursore per inserire l'indirizzo URL. Una volta inserito l'indirizzo URL, selezionare **Fine**.

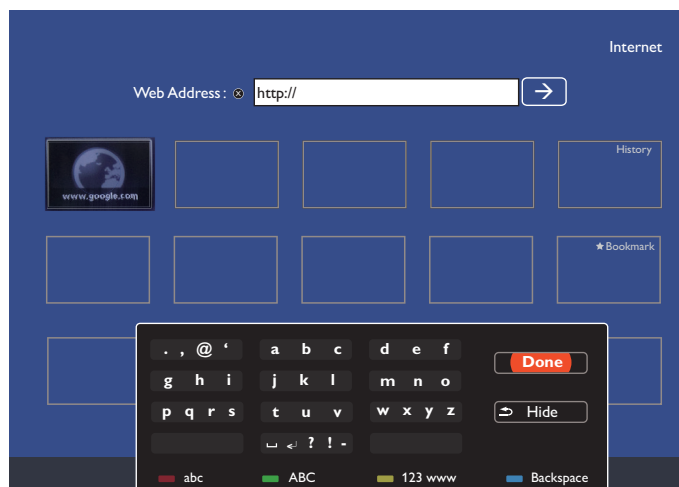

3. Spostare il cursore sull'icona "→" e premere il tasto [OK].

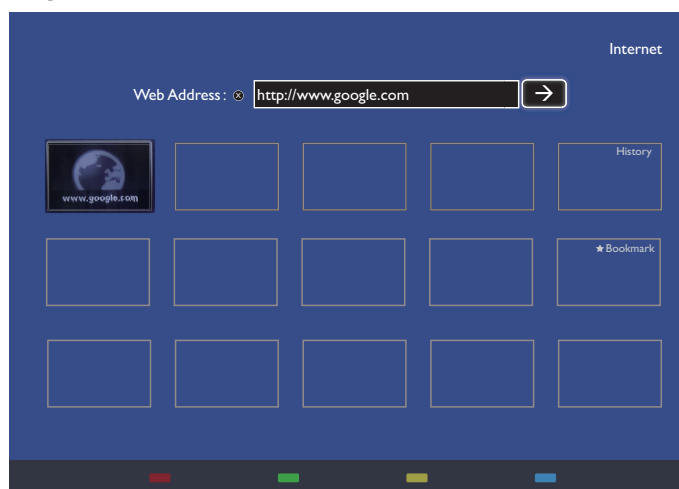

4. La pagina web viene visualizzata come di seguito.

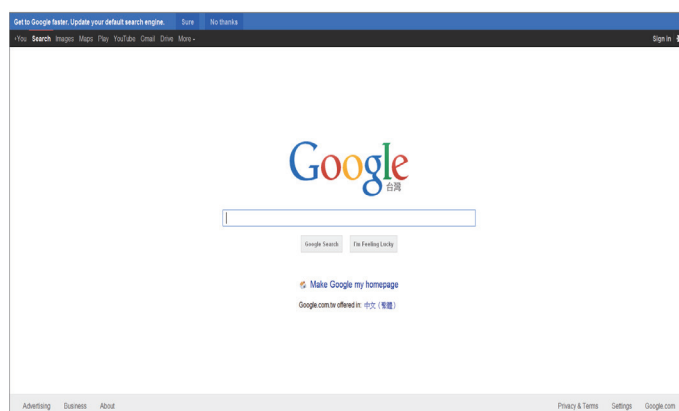

#### NOTE:

- Il browser Opera non supporta il formato Flash.
- Il browser non è una sorgente video. Non rimarrà nella schermata del browser dopo il riavvio del monitor.

## 5. Modifica delle impostazioni

Uso del telecomando:

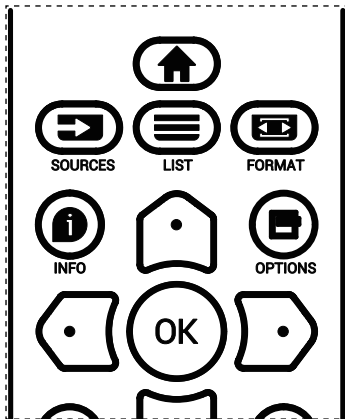

1. Premere il tasto [HOME] sul telecomando per visualizzare il menu OSD.
2. Premere il tasto [UP] o [DOWN] per selezionare la voce da regolare.
3. Premere il tasto [OK] o [ENTER] per accedere al menu secondario.
4. Nel menu secondario, premere il tasto [UP] o [DOWN] per passare tra le voci e premere il tasto [LEFT] o [RIGHT] per regolare le impostazioni. Premere il tasto [OK] o [ENTER] per accedere al menu secondario, se presente.
5. Premere il tasto [LEFT] per tornare al menu precedente o premere il tasto [HOME] per uscire dal menu OSD.

Uso dei tasti di comando del display

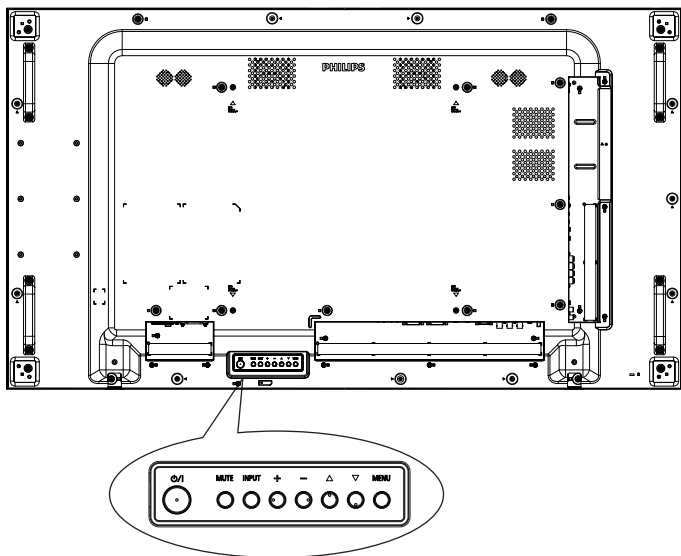

1. Premere il tasto [MENU] per visualizzare il menu OSD.
2. Premere il tasto [UP] [DOWN] [+] o [-] per selezionare la voce di menu o regolare il valore.
3. Premere il tasto [INPUT] per confermare la selezione del menu e accedere al relativo menu secondario.
4. Premere il tasto [MENU] per uscire dal menu OSD.

## 5.1. Impostazioni

Premere il tasto [HOME].

### 5.1.1. Immagine

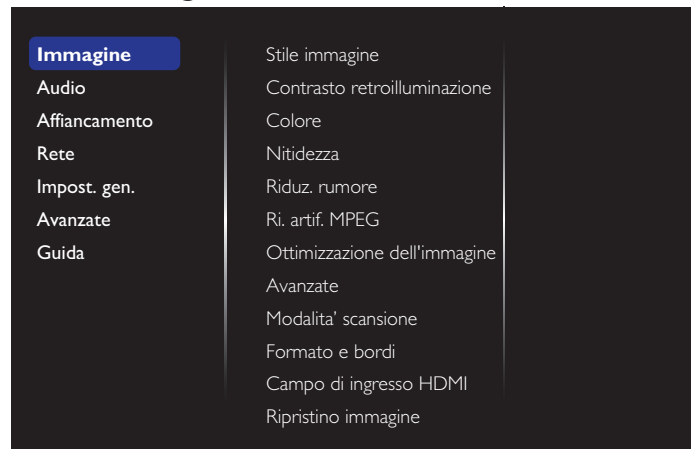

#### Stile immagine

Selezionare un'impostazione dell'immagine predefinita.

#### Contrasto retroilluminazione

Regolare la luminosità della retroilluminazione del display.

#### Colore

Regolare la saturazione di colore dell'immagine.

#### Nitidezza

Regolare la nitidezza dell'immagine.

#### Riduz. rumore

Selezionare la quantità di riduzione dei disturbi dell'immagine.

#### Ri. artif. MPEG

Ammorbidisce le transizioni e la nebulosità su immagini digitali.

#### Ottimizzazione dell'immagine

Esegue la sintonia fine di ciascun pixel in base ai pixel circostanti e produce una immagine brillante ad alta risoluzione.

- {Nitidezza avanzata}: Attiva una nitidezza di immagine superiore, in particolare su linee e contorni.
- {Contr. dinamico}: Migliora dinamicamente i dettagli nelle aree scure, medie e chiare dell'immagine.
- {Miglior. col.}: Migliora in modo dinamico la vivacità e i dettagli dei colori.

#### Avanzate

Accedere a impostazioni dinamiche quali gamma, tinta, contrasto video, ecc.

- {Gamma}: Regolazione dell'impostazione non lineare per la luminosità e il contrasto dell'immagine.
- {Tinta}: Modificare il bilanciamento del colore.
- {Tinta person.}: Personalizzare l'impostazione di bilanciamento del colore. Disponibile solo se si seleziona {Tinta} → {Person.}.
- {Contr. video}: Regolare il contrasto video.
- {Luminosità}: Regolare la luminosità dello schermo.
- {Tonalità}: Regolare la tonalità dello schermo.

#### Modalità scansione

Cambiare l'area di visualizzazione dell'immagine.

## Formato e bordi

- **{Formato img}**: Modificare il formato dell'immagine.
- **{Zoom}**: Espandere contemporaneamente le dimensioni orizzontali e verticali dell'immagine.
- **{Zoom H}**: Espandere solo le dimensioni orizzontali dell'immagine.
- **{Zoom V}**: Espandere solo le dimensioni verticali dell'immagine.

**Nota:** Zoom, Zoom H e Zoom V funzionano solo quando l'opzione Formato img è impostata su Zoom personale.

Fare riferimento a pagina 16 per le descrizioni su

## Formato img.

### Campo di ingresso HDMI

Gamma di colori del formato video HDMI.

- **{Automatico}**: Gamma di colori automatica del formato video HDMI.
- **{Limite}**: Gamma limitata del formato video HDMI.
- **{Intero}**: Gamma intera del formato video HDMI.

### Ripristino immagine

Ripristina tutte le impostazioni immagine sui valori predefiniti.

## 5.1.2. Audio

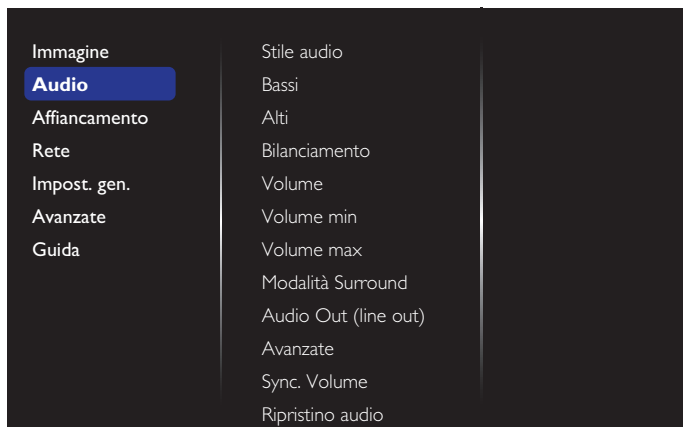

### Stile audio

Accedere alle impostazioni audio predefinite.

### Bassi

Regolare per aumentare o diminuire le frequenze basse.

### Alti

Regolare per aumentare o diminuire le frequenze alte.

### Bilanciamento

Regolare per accentuare il bilanciamento di uscita audio sinistro o destro.

### Volume

Regolare per aumentare o diminuire il volume.

### Volume min

Imposta il volume minimo.

### Volume max

Imposta il volume massimo.

### Modalità Surround

Imposta gli effetti surround per le prestazioni audio.

## Audio Out (line out)

Regolare il volume di uscita audio.

### Avanzate

Accedere alle impostazioni avanzate per migliorare l'esperienza audio.

- **{Autoregolazione volume}**: Attiva la riduzione delle improvvise variazioni di volume.
- **{Impostazioni altoparlante}**: Attiva o disattiva gli altoparlanti interni.
- **{Cancella audio}**: Migliora la qualità audio.
- **{Formato Audio Out}**: Selezionare il tipo di uscita audio tramite il connettore di uscita audio digitale. (Solo HDMI)
- **{Ritardo Audio out}**: Sincronizzare automaticamente l'immagine sul display con l'audio proveniente da un sistema Home Theatre collegato.
- **{Offset uscita audio}**: Regolare l'impostazione per il ritardo di uscita audio. Disponibile se si attiva **{Ritardo Audio out}**.

### Sync. Volume (Sincronizzazione volume)

Abilitare o disabilitare Sincronizzazione volume. Impostare su {Accensione} per sincronizzare il volume dell'altoparlante interno e dell'uscita linea. Impostare su {Spegnimento} per regolare rispettivamente il volume dell'altoparlante interno e dell'uscita linea.

### Ripristino audio

Ripristina sulle impostazioni predefinite.

## 5.1.3. Affiancamento

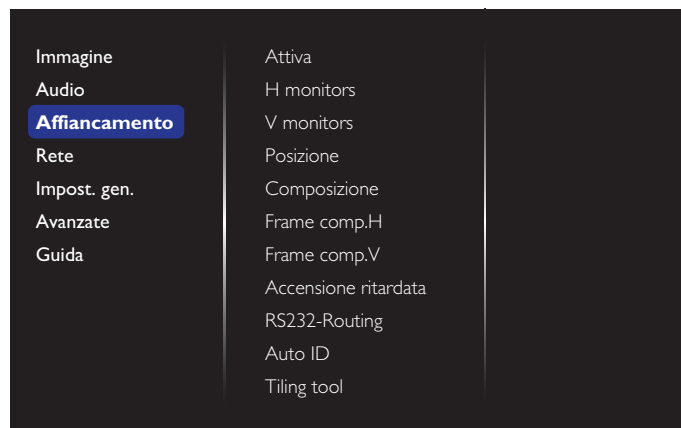

Creare una singola matrice su grande schermo (parete video) costituita da un massimo di 100 display (**fino a 10 display ciascuno sul lato verticale e orizzontale**).

### Attiva

Abilitare o disabilitare la funzione Affiancamento. Se si seleziona {Accensione}, il display applica le impostazioni in **{H monitors}**, **{V monitors}**, **{Posizione}** e **{Composizione}**.

### H monitors

Regolare i display sul lato orizzontale.

### V monitors

Regolare i display sul lato verticale.

### Posizione

Regola la posizione di questo display nella matrice schermo.



**Esempio: Matrice schermo 2 x 2 (4 display)**

H monitors = 2 display

V monitors = 2 display

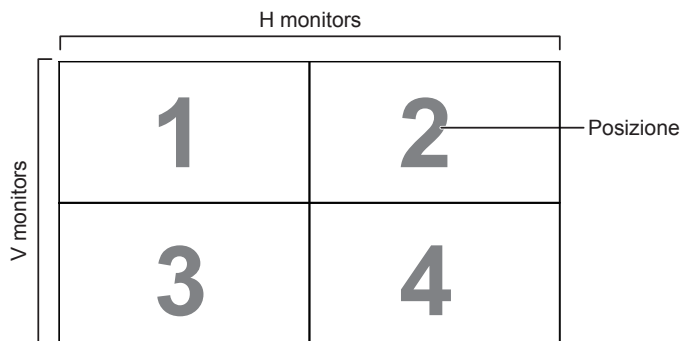
**Esempio: Matrice schermo 5 x 5 (25 display)**

H monitors = 5 display

V monitors = 5 display

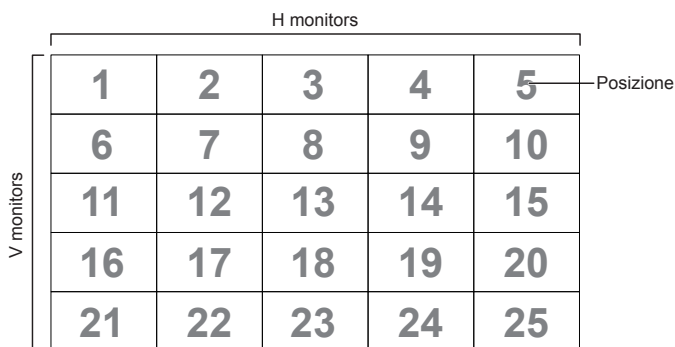
**Composizione**

Abilitare o disabilitare la funzione Composizione. Se si seleziona {Accensione}, il display regola l'immagine per compensare la larghezza della cornice del display al fine di visualizzare accuratamente l'immagine.

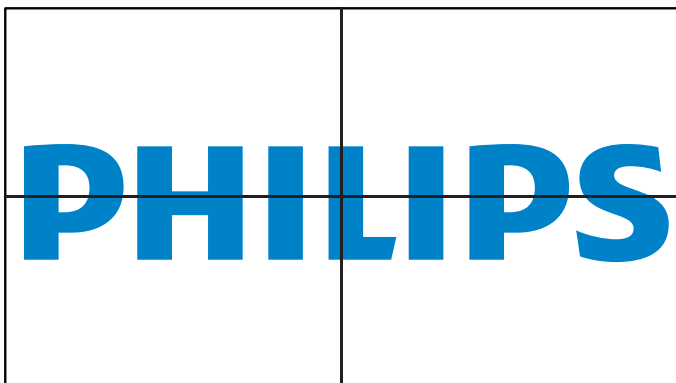
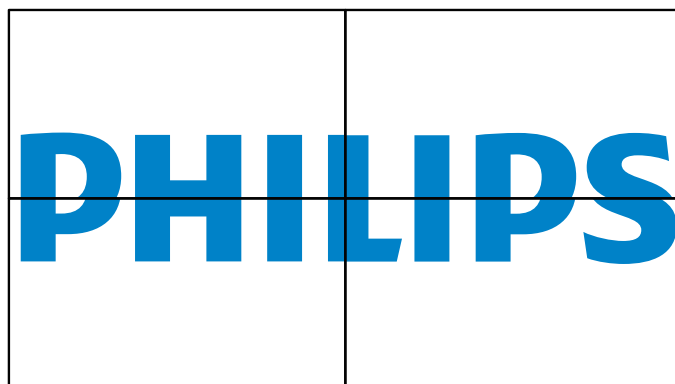
**{Accensione}****{Spegnimento}****Frame comp.H**

Regolare la compensazione fotogramma orizzontale.

**Frame comp.V**

Regolare la compensazione fotogramma verticale.

**Accensione ritardata**

Quando sono collegati più display, regolare il ritardo di accensione (in secondi) per ciascun display al fine di ridurre il carico di alimentazione.

**RS232-Routing**

Selezionare la porta di controllo.

- {RS232}: Selezionare il controllo RS232.
- {LAN(RJ-45)}: Selezionare il controllo LAN.
- {IR}

Selezionare la modalità operativa del telecomando quando si collegano vari display tramite collegamento RS232C.

- {Controllo IR}

Selezionare la modalità operativa del telecomando quando si collegano vari display tramite collegamento RS232C.

- {Normale}

Tutti i display possono essere azionati normalmente dal telecomando.

- {Primo}

Indica questo display come display principale per il funzionamento del telecomando. Solo questo display può essere azionato dal telecomando.

- {Secondo}

Indica questo display come display secondario. Questo display non può essere azionato dal telecomando e riceve il segnale di controllo solo dal display primario tramite collegamento RS232C.

- {Control Monitor-ID}

Selezionare il numero di ID per il controllo IR del display tramite collegamento RS232C.

**Auto ID**

Impostare **{ID monitor}** del dispositivo collegato in base alle impostazioni di **{H monitors}**.

Esempio: H monitors impostato su 4

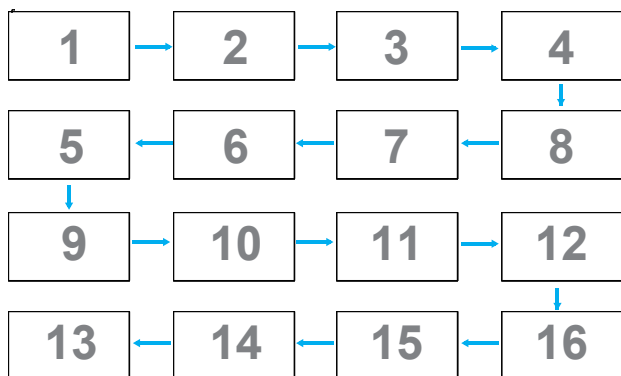

Nota: Per utilizzare questa funzione, eseguire il collegamento seriale di tutte le macchine utilizzando il cavo RS-232 ed impostare su RS-232 la relativa porta di controllo di rete.

Nota: Per utilizzare questa funzione per la connettività DP 1.2, la risoluzione massima supportata è 1920x1080 a 60 Hz per 4 display. Per 4Kx2K/30 Hz, supporta solamente la connettività di 2 display.

**Tilling tool**

Attivare la funzione Tilling tool immettendo il numero di serie acquistato presso il rivenditore.

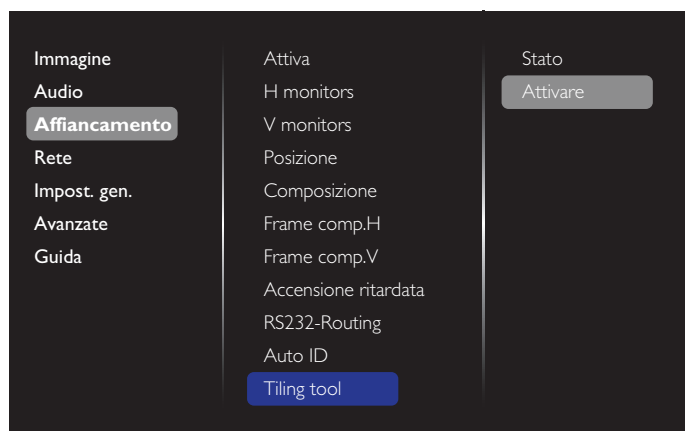

(1). Accedere al menu Attivare.



(2). Immettere la chiave di attivazione nel menu OSD.

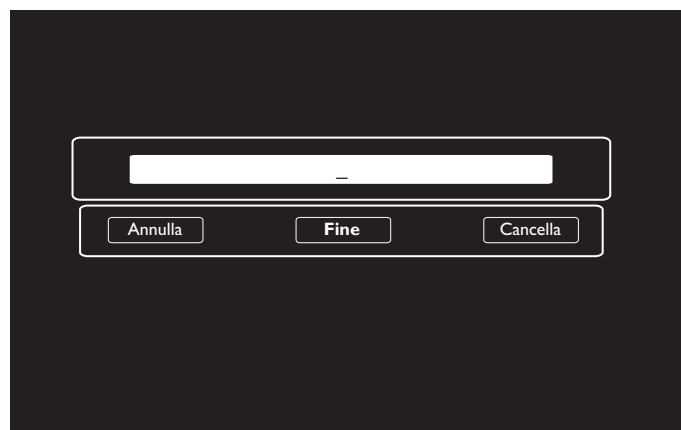

(3). Premere il tasto **[OK]** in modo che appaia una tastiera su schermo per consentire l'immissione della chiave di attivazione. Al termine, selezionare **Fine**.

Nota: Premere il tasto giallo del telecomando per passare ai tasti numerici.

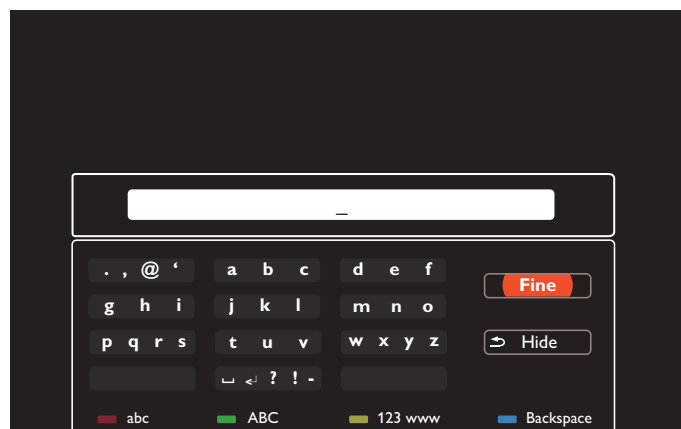

(4). Viene visualizzata una richiesta di attivazione della funzione Tilling tool.



(5). Controllare lo stato della funzione Tiling tool.



### 5.1.4. Rete

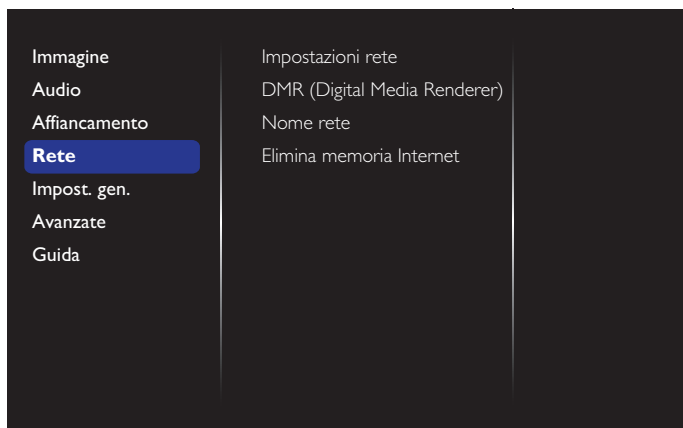

#### Impostazioni rete

- {Configurazione di rete}: Selezionare il modo in cui il display deve assegnare indirizzi alle risorse di rete. Le opzioni disponibili sono {DHCP e IP auto} (consigliata) e {IP statico}.
- {Tipo di rete}: Selezionare Cablata (impostazione predefinita) per impostare il tipo di rete.

#### DMR (Digital Media Renderer)

Ricevere file multimediali dal dispositivo collegato dalla rete.

#### Nome rete

Nella connessione di vari display, è possibile rinominare ciascun display per una facile identificazione.

Utilizzare la tastiera su schermo o il tastierino del telecomando per inserire il nome.

#### Elimina memoria Internet

Cancellare tutti i cookie, i segnalibri, l'elenco cronologico e il testo utilizzato per il riempimento automatico.

### 5.1.5. Impost. gen.

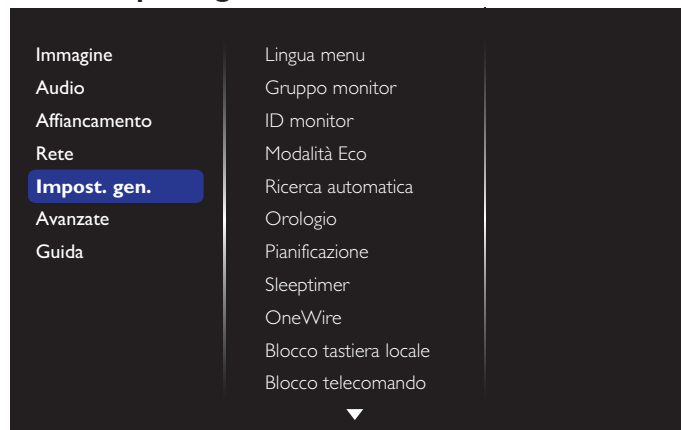

#### Lingua menu

Selezionare la lingua del menu OSD.

#### Gruppo monitor

Regolare l'intervallo di gruppo tra 1 e 255. L'impostazione predefinita è 255.

#### ID monitor

Regola il Numero ID per il controllo del display tramite collegamento RS232C. Ogni display deve disporre di un numero di ID univoco in caso di collegamento di vari display. L'intervallo del numero di ID monitor varia da 1 a 255. L'impostazione predefinita è 1.

#### Modalità Eco

Questa impostazione consente di ridurre automaticamente il consumo energetico del display.

Nota: Se si imposta Modalità Eco su "Normale", non è possibile ripristinare le impostazioni predefinite di "Standby a basso consumo" dal menu "Config. di fabbrica". Tuttavia, è sempre possibile impostare manualmente Modalità Eco su "Standby a basso consumo".

#### Ricerca automatica

Abilitando questa funzione, il display rileva e visualizza automaticamente le sorgenti di segnale disponibili.

#### Orologio

Regola la data e l'ora attuali per l'orologio interno del display.

NOTE:

Definizione e comportamento di Ora legale:

L'implementazione attuale dell'ora legale è uno strumento di promemoria per l'utente che non sa come regolare l'orologio per l'ora legale. Non regola automaticamente l'orologio in tempo reale. Il problema è che non vi sono regole standard su quando regolare l'orologio definito per regione o Paese. Per risolvere questo problema, l'utente deve essere in grado di impostare le date di inizio/fine dell'ora legale. Quando si attiva la correzione dell'ora legale (selezionabile dall'utente), l'orologio in tempo reale deve essere regolato nell'ora impostata relativa alla data di attivazione/disattivazione dell'ora legale. Alla data di inizio dell'ora legale, l'orologio deve essere regolato di 1 ora in avanti alle 2. Alla data di fine dell'ora legale, l'orologio deve essere regolato 1 ora indietro alle 2.

Il menu di attivazione/disattivazione dell'ora legale esistente deve essere sostituito dalla seguente struttura del menu:

La voce del menu {Ora legale} apre il menu secondario contenente le seguenti voci:

- Voce del menu **{Data inizio ora legale}** Voce di selezione **{1st, 2nd, 3rd, 4th, Ultimo}** domenica della voce di selezione **{1-12 mese}**
- Voce del menu **{Data fine ora legale}** Voce di selezione **{one {1st, 2nd, 3rd, 4th, Ultimo}** domenica della voce di selezione **{1-12 mese}**
- Voce del menu **{Correzione orario}** Voce di selezione **{0,5, 1,0, 1,5, 2,0}** ora
- Voce del menu **{Ora legale}** Voce di selezione **{Accensione, Spegnimento}**

Quando “Ora legale” è su “Accensione”, l'orologio in tempo reale viene automaticamente regolato sull'ora legale (ad esempio, 5 aprile 2015, ore 02.00: l'ora viene impostata 1 ora indietro oppure 25 ottobre 2015, ore 02.00: l'ora viene impostata 1 ora avanti).

### Pianificazione

Questa funzione consente di programmare fino a 7 diversi intervalli di tempo programmati per l'attivazione del display.

È possibile impostare:

- La sorgente di ingresso utilizzata dal display per ciascun periodo di attivazione programmato.
- L'ora di accensione e spegnimento del display.
- I giorni della settimana in cui attivare il display.

NOTE:

- Prima di usare questa funzione, si consiglia di impostare la data e l'ora attuali nel menu **{Orologio}**.
- Dopo aver modificato l'opzione **{Orologio}** nel menu **{Impost. gen.}**, è necessario impostare di nuovo **{Pianificazione}**.

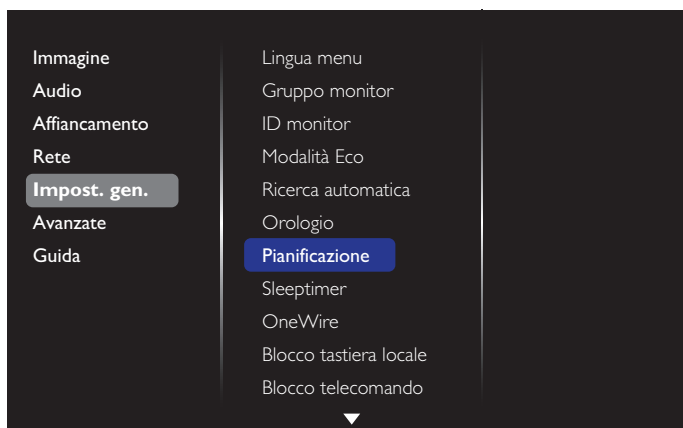

1. È possibile impostare fino a 7 programmi. Andare su **Stato** e selezionare **Accensione**.

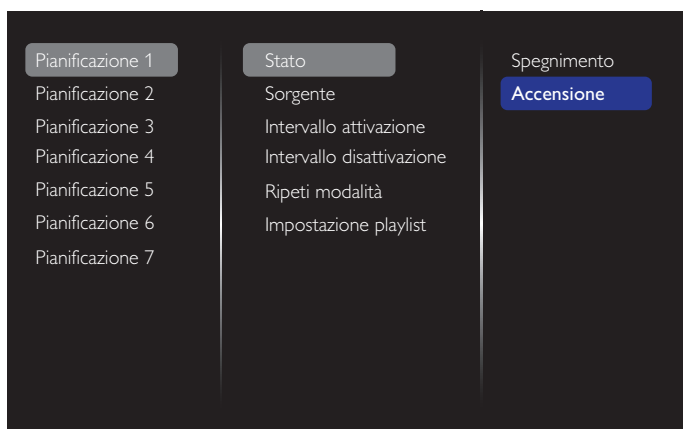

2. Andare su **Sorgente** e selezionare la sorgente in entrata. Se si seleziona **{Sorgente}** → **{Playlist USB}**, è necessario impostare la playlist. Se si seleziona **{Sorgente}** → **{Internet}**, è necessario impostare l'indirizzo URL.

Nota: Se si seleziona **{Sorgente}** → **{Riproduzione automatica}**. È necessario creare una cartella denominata “philips” nella directory principale dell'unità USB e salvare in questa cartella i file (immagini o video) che si vogliono visualizzare.



3. Impostare **Intervallo attivazione**.

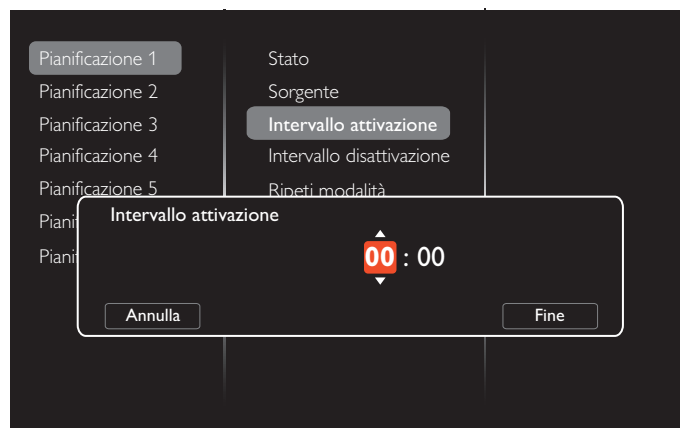

4. Impostare **Intervallo disattivazione**.

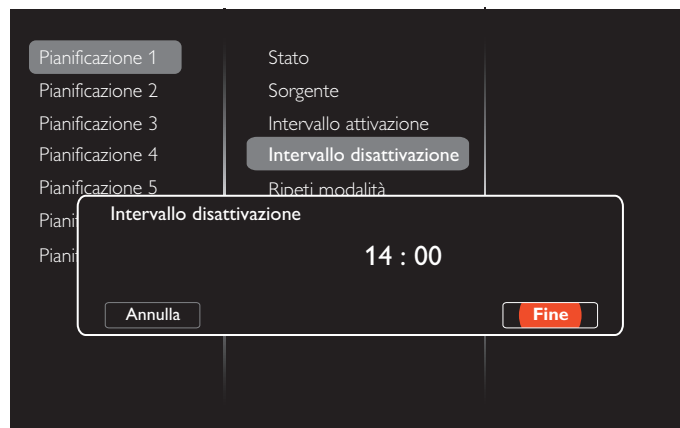

5. Andare su **Ripeti modalità** e selezionare la modalità di ripetizione.

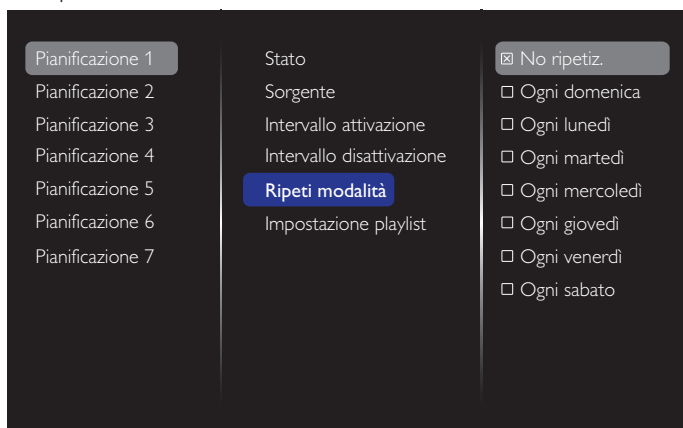

6. Se si seleziona {Sorgente} → {USB}. Andare a **Impostazione playlist**.

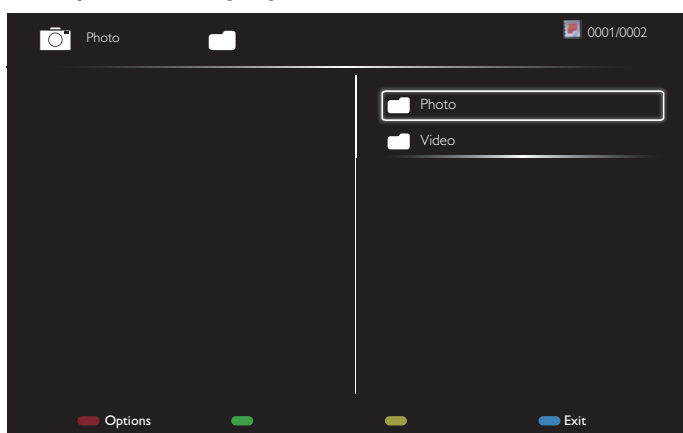

- Premere i tasti [OK] [ESC] per selezionare i file.
  - Premere i tasti [Left] [Right] per passare tra Playlist e File Manager.
  - Premere il tasto [OK] per impostare o cancellare la playlist.
7. Per salvare la playlist, premere [Red] e selezionare **Salva lista**.

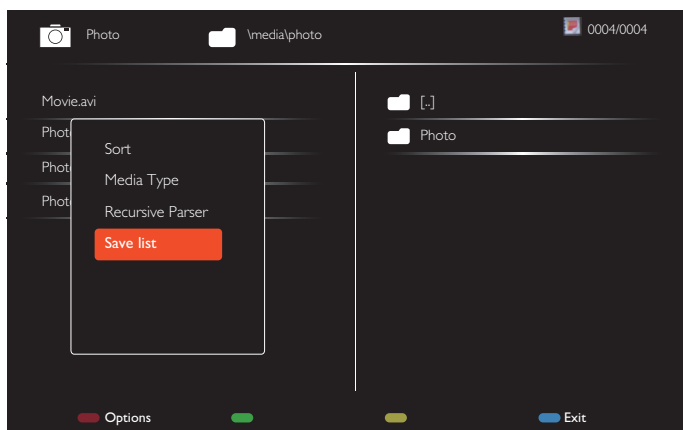

#### NOTE:

- Ogni playlist supporta fino a 30 file.
- La playlist non viene cancellata anche se si impostano le impostazioni predefinite nel menu {Imp. Predef.}. È necessario rimuovere manualmente i file o cancellare il file usb\_schedulinglist.txt dall'USB.

#### Sleeptimer

Spegnere il display dopo un determinato periodo di tempo.

#### OneWire

Collegare e controllare i dispositivi conformi HDMI-CEC tramite la porta HDMI del display con lo stesso telecomando.

#### Blocco tastiera locale

Abilitare o disabilitare la funzione della tastiera del display (tasti di comando).

- {**Sblocca**}: Abilitare la funzione della tastiera.
- {**Blocca tutto**}: Bloccare tutta la funzione della tastiera.
- {**Blocca tranne volume**}: Disabilitare tutte le funzioni della tastiera tranne i tasti [Left] e [Right].
- {**Blocca tranne alimentazione**}: Disabilitare tutte le funzioni della tastiera tranne il tasto [Power].
- {**Blocca con esclusione di volume e accensione**}: Disabilitare tutte le funzioni della tastiera tranne i tasti [Left], [Right] e [Power].

#### Blocco telecomando

Scegliere se abilitare o disabilitare la funzione dei tasti del telecomando.

- {**Sblocca**}: Abilitare la funzione del telecomando.
- {**Blocca tutto**}: Bloccare tutte le funzioni del telecomando.
- {**Blocca tranne volume**}: Disabilitare tutte le funzioni del telecomando tranne i tasti [Left] e [Right].
- {**Blocca tranne alimentazione**}: Disabilitare tutta la funzione della tastiera tranne il tasto [Power].

#### ALIMENTAZIONE.

- {**Blocca con esclusione di volume e accensione**}: Disabilitare tutte le funzioni del telecomando tranne i tasti [Left], [Right] e [Power].

Nota: Per disabilitare la funzione di blocco dalla voce **Blocco tastiera locale** o **Blocco telecomando**, premere i tasti [Home] e **1998** del telecomando.

#### Spostamento pixel

Per le sorgenti di ingresso video, è possibile selezionare {**Accensione**} per spostare automaticamente l'immagine sullo schermo per proteggere il display dai fenomeni di "burn-in" o "immagine residua" 30 secondi.

#### Risparmio energia

Selezionare un livello di retroilluminazione per ottimizzare il consumo dinamico di potenza e il contrasto dell'immagine. Le opzioni sono: {**Spegnimento**}, {**Standard**}, {**Medio**}, {**Alta**}.

#### Wake on lan

Selezionare {**Accensione**} per accendere il display da rete.

#### Stato accesso

Scegliere lo stato che verrà applicato al display al successivo collegamento del cavo di alimentazione.

- {**Accensione**} - Il display si accende quando il cavo di alimentazione è collegato ad una presa a muro.
- {**Standby**} - Il display rimane in modalità Standby quando il cavo di alimentazione è collegato ad una presa a muro.
- {**Ultimo stato**} - Il display torna allo stato di alimentazione precedente (accesso/spento/standby) quando si rimuove o reinsertisce il cavo di alimentazione.

### Sensore luce

Selezionare **{Accensione}** e il display regolerà automaticamente la retroilluminazione. Questa opzione è disponibile solo quando si collega CRD41.

### Sensore umano

Impostare il display per accendere la retroilluminazione se viene rilevata la presenza umana e per spegnere la retroilluminazione dopo un periodo di tempo prestabilito. Le opzioni sono: **{Spegnimento, 10~60}** minuti. Questa voce è disponibile solo quando si collega CRD41.

### Luce LED di alimentazione

Selezionare **{Spegnimento}** per spegnere il LED di alimentazione.

### Logo

Selezionare **{Spegnimento}** in modo che il logo **Philips** non venga visualizzato quando si accende il display.

### Gestione energetica avanzata

Quando questa funzione è impostata su **{Accensione}**, il display si spegne automaticamente se non viene rilevato alcun segnale.

### Notifica sorgente

Quando si preme il tasto [ | ] **ALIMENTAZIONE** per accendere il display dalla modalità standby o modificare il segnale di ingresso, le informazioni OSD verranno visualizzate nella parte in alto a sinistra dello schermo.

Selezionare **{Spegnimento}** per disabilitare questa funzione.

### DisplayPort Ver.

Imposta la versione DisplayPort su 1.1a o 1.2, questa impostazione è valida solo su input e output DisplayPort,

1.1a: Imposta DisplayPort Ver. su 1.1a (impostazione predefinita), l'output DisplayPort è il clone dell'input DisplayPort.

1.2: Imposta DisplayPort Ver. su 1.2 per supportare MST (Multi-Stream Transport)

Note:

- Se il display visualizza una schermata nera o funziona in modo anomalo con la sorgente DisplayPort, impostare su 1.1a e spegnere e riaccendere l'alimentazione.
- Per le applicazioni di interconnessione DP, selezionare la stessa versione DP per tutti i PD.

### Ventilatore

Selezionare **{Accensione}** per tenere sempre attiva la ventola di raffreddamento. Selezionare **{Auto}** per attivare/disattivare la ventola di raffreddamento in base alla temperatura del display.

NOTE:

- L'opzione predefinita **{Auto}** inizia ad azionare il ventilatore se si raggiunge una temperatura di **45°C (113°F)**. La ventola di raffreddamento cessa di funzionare se la temperatura raggiunge **43°C (109°F)**.
- Sullo schermo viene visualizzato un messaggio di avviso temperatura se si raggiunge la temperatura di **58°C (136°F)**.  
La funzione di tutti i tasti, fatta eccezione per [ | ], sarà disabilitata.
- Quando la temperatura raggiunge **60°C (140°F)**, il display è spento automaticamente.

### Imp. predef.

Ripristinare le impostazioni personalizzate sui valori predefiniti.

## 5.1.6. Avanzate

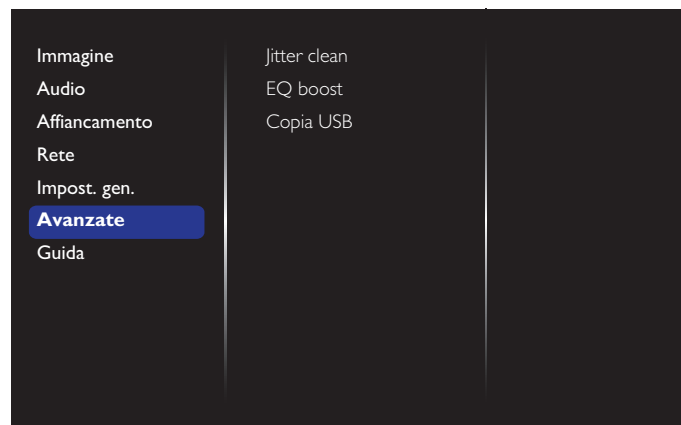

### Jitter clean

Attivare/disattivare la funzione di eliminazione della distorsione per il miglioramento della qualità dei segnali HDMI e DVI. L'impostazione predefinita è attivata.

### EQ boost

Regolare l'incremento EQ del segnale digitale.

### Copia USB

Copiare il logo utente "Welcomelogo.png" nella memoria utente.

## 5.1.7. Guida

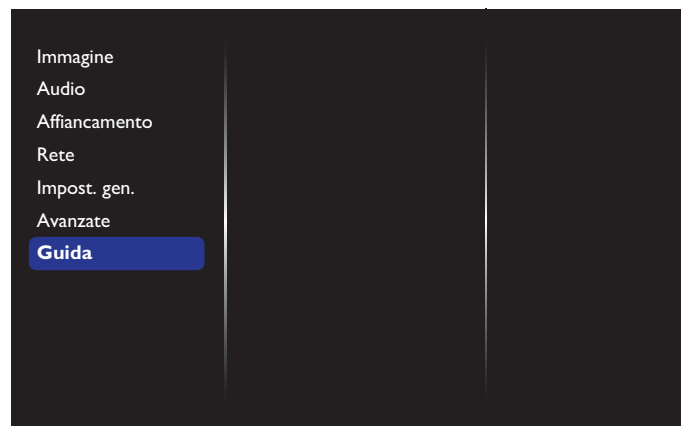

## 6. Compatibilità dispositivo USB

### Formati sottotitoli video USB (per sottotitoli, ecc.)

Estensioni file	Container	Codec video	Risoluzione massima	Frame Rate max. (fps)	Bit Rate max. (Mbps)	Codec audio	
.mpg mpeg .vob	PS	MPEG-1	1920x1080	25p,30p,50i,60i	30	MPEG-1(L1&L2), MPEG-1,2,2.5 L3, AAC/HE-AAC(v1&v2), DVD-PCM	
		MPEG-2	1920x1080	25p,30p,50i,60i	30		
		MPEG-4 ASP	1920x1080	25p,30p,50i,60i	30		
		H.264	1920x1080	25p,30p,50p,60p,60i	30		
.ts	TS	MPEG-2	1920x1080	25p,30p,50i,60i	30	MPEG-1(L1&L2), MPEG-1,2,2.5 L3, AAC/HE-AAC (v1&v2)	
		MPEG-4 ASP	1920x1080	25p,30p,50i,60i	30		
		H.264	1920x1080	25p,30p,50p,60p,60i	30		
		MVC	1920x1080i a frame rate = 50, 60Hz 1920x1080p a frame rate = 24, 25,30Hz 1280x720p a frame rate = 50, 60Hz	-	30		
.ts .m2ts .mts .mt2	MaTS TTS	MPEG-2	1920x1080	25p,30p,50i,60i	30	MPEG-1(L1&L2), MPEG-1,2,2.5 L3, AAC/HE-AAC (v1&v2)	
		MPEG-4 ASP	1920x1080	25p,30p,50i,60i	30		
		H.264	1920x1080	25p,30p,50p,60p,60i	30		
		MVC	1920x1080i a frame rate = 50, 60Hz 1920x1080p a frame rate = 24, 25,30Hz 1280x720p a frame rate = 50, 60Hz	-	30		
.ts .m2ts .mts	AVCHD	MPEG-2	1920x1080	25p,30p,50i,60i	30	MPEG-1(L1&L2), MPEG-1,2,2.5 L3, AAC/HE-AAC (v1&v2)	
		MPEG-4 ASP	1920x1080	25p,30p,50i,60i	30		
		H.264	1920x1080	25p,30p,50p,60p,60i	30		
.ts .m2ts .mts	AVCHD	MVC	1920x1080i a frame rate = 50, 60Hz 1920x1080p a frame rate = 24, 25,30Hz 1280x720p a frame rate = 50, 60Hz	-	30	MPEG-1(L1&L2), MPEG-1,2,2.5 L3, AAC/HE-AAC (v1&v2)	
		M4V	H.264	1920x1080	25p,30p,50p,60p,60i	30	AAC
		.ism/ Manifest .mpd	frag MP4	H.264	1920x1080	25p,30p,50p,60p,60i	30
MVC	1920x1080i a frame rate = 50, 60Hz 1920x1080p a frame rate = 24, 25,30Hz 1280x720p a frame rate = 50, 60Hz			-	30		
.mp4	MP4	MPEG-4 ASP	1920x1080	25p,30p,50i,60i	30	AAC/HE-AAC(v1&v2), WMA, WMA-PRO	
		H.264	1920x1080		30		
		MVC	1920x1080i a frame rate = 50, 60Hz 1920x1080p a frame rate = 24, 25,30Hz 1280x720p a frame rate = 50, 60Hz	-	30		
		WMV9/VC1	1920x1080	30p,60i	30		
.mkv .mk3d	MKV	MPEG-4 ASP	1920x1080	25p,30p,50i,60i	30	MPEG-1(L1&L2), MPEG-1,2,2.5 L3, AAC/HE-AAC (v1&v2), WMA, WMA-PRO	
		H.264	1920x1080		30		

**Formati multimediali USB**

Estensioni file	Container	Codec video	Risoluzione massima	Frequenza (kHz)	Bit Rate max. (Mbps)	Codec audio
.mp3	MP3	-	-	48	384	MPEG-1,2,2.5 L3
.wma .asf	WMA (V2 fino a V9.2)	-	-	48	192	WMA
.wma	WMA Pro	-	-	96	768	WMA,WMA Pro
.wav(PC)	LPCM	-	-	192	768	LPCM
.aif(mac) .aiff(mac)	LPCM	-	-	192	768	LPCM
.aac .mp4 .m4a	AAC	-	-	48	1024	AAC,HE-AAC(v1&v2)
.pls .m3u	Playlist	-	-	-	-	-
.m4a	M4A	-	-	48	1024	AAC,HE-AAC(v1&v2)

**Formati foto USB**

File Estensioni	Container	Codec video	Risoluzione massima	Frequenza	Bit Rate max.	Codec audio
jpg/jpeg	JPEG		baseline: modalità colore = 444, formato <=32768x16128 modalità colore = 422v, formato <= 16384x16128 modalità colore = altro, non supportato	-	-	-
bmp	BMP		4096x3072 a 4 bit, 2730x2500 a 8 bit, 2048x1536 a 16 bit, 1500x1200 a 32 bit	-	-	-
png	PNG		4096x3072 a 4 bit, 2730x2500 a 8 bit, 2048x1536 a 16 bit, 1500x1200 a 32 bit	-	-	-
gif	GIF		4096x3072 a 4 bit, 2730x2500 a 8 bit, 2048x1536 a 16 bit, 1500x1200 a 32 bit	-	-	-

## NOTE:

- L'audio o il video potrebbero non funzionare se i contenuti hanno uno standard di bitrate/framerate al di sopra della compatibilità Frame/sec elencata nella tabella precedente.
- I contenuti video con un bitrate o frame rate maggiore di quanto specificato nella tabella di cui sopra possono provocare una riproduzione del video instabile.



## 7. Modalità di input

### Risoluzione VGA:

Risoluzione standard	Risoluzione attiva		Frequenza di aggiornamento	Frequenza di pixel	Rap.Aspet.	Standard per modalità
	Pixel H	Linee V				
VGA	640	480	60 Hz	25,175 MHz	4:3	Array grafica video
			72 Hz	31,5 MHz		
			75 Hz	31,5 MHz		
WVGA	720	400	70 Hz	33,75 MHz	16:9	Array grafica video estesa
SVGA	800	600	60 Hz	40 MHz	4:3	Super VGA
			75 Hz	49,5 MHz		
XGA	1024	768	60 Hz	65 MHz	4:3	Array grafica estesa
			75 Hz	78,75 MHz		
WXGA	1280	768	60 Hz	79,5 MHz	5:3	Wide XGA
WXGA	1280	800	60 Hz	79,5 MHz	16:10	Wide XGA
SXGA	1280	960	60 Hz	108 MHz	4:3	Super XGA
SXGA	1280	1024	60 Hz	108 MHz	5:4	Super XGA
WXGA	1360	768	60 Hz	85,5 MHz	16:9	Wide XGA
WXGA	1366	768	60 Hz	85,5 MHz	16:9	Wide XGA
UXGA	1600	1200	60 Hz	162 MHz	4:3	Ultra XGA
HD1080	1920	1080	60 Hz	148,5 MHz	16:9	HD1080

### Risoluzione HD:

Risoluzione standard	Risoluzione attiva		Frequenza di aggiornamento	Frequenza di pixel	Rap.Aspet.	Standard per modalità
	Pixel H	Linee V				
720p	1280	720	50 Hz	74,25 MHz	16:9	Modalità DVB normale
			60 Hz			
1080i	1920	1080	25 Hz	74,25 MHz	16:9	Modalità ATSC normale
			30 Hz			
1080p	1920	1080	50 Hz	148,5 MHz	16:9	Modalità ATSC normale
			60 Hz			

- La qualità del testo PC è ottimale in modalità HD 1080 (1920 x 1080, 60 Hz).
- Lo schermo del PC potrebbe apparire differente in base al produttore (e alla particolare versione di Windows di cui si dispone).
- Verificare il manuale di istruzioni del proprio PC per le informazioni sul collegamento di un PC a un display.
- Se esiste una modalità di selezione delle frequenze verticale e orizzontale, selezionare 60 Hz (verticale) e 31,5 KHz (orizzontale). In alcuni casi, possono apparire sullo schermo dei segni anomali (come strisce) quando l'alimentazione del PC viene spenta (o se il PC viene disconnesso). In tal caso, premere il tasto **[INGRESSO]** per accedere alla modalità Video. Inoltre, assicurarsi che il PC sia connesso.
- Se i segnali sincroni orizzontali sembrano irregolari nella modalità RGB, verificare la modalità di risparmio energetico del PC o i collegamenti dei cavi.
- La tabella delle impostazioni di visualizzazione è conforme agli standard IBM/VESA, e si basa sugli ingressi analogici.
- La modalità di supporto DVI viene considerata allo stesso modo della modalità di supporto PC.
- La temporizzazione migliore per la frequenza verticale per ciascuna modalità è 60 Hz.

## 8. Politica sui pixel difettosi

Facciamo del nostro meglio per fornire prodotti della più alta qualità. Usiamo alcuni dei processi di produzione più avanzati del settore e pratichiamo un severo controllo di qualità. Tuttavia, a volte dei difetti dei pixel o dei sottopixel sui pannelli PDP / TFT usati negli schermi al plasma e LCD sono inevitabili. Nessun produttore può garantire che tutti i pannelli siano privi di difetti ai pixel, ma Philips garantisce che tutti i display al plasma e LCD con un numero inaccettabile di difetti verranno riparati durante il periodo di garanzia in linea con le condizioni di garanzia locali.

Questa nota spiega i diversi tipi di difetti dei pixel e definisce i livelli di difetti accettabili per lo schermo LCD. Per essere idonei alla riparazione in garanzia, il numero di pixel difettosi deve superare un certo livello, indicato nella tabella di riferimento. Se lo schermo LCD rientra nelle specifiche, una richiesta di cambio/riparazione in garanzia può essere rifiutata. Inoltre, dato che alcuni tipi o combinazioni di difetti ai pixel sono più marcati di altri, Philips stabilisce al riguardo degli standard di qualità ancora più alti.

### 8.1. Pixel e sottopixel

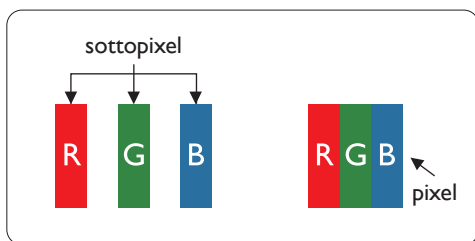

Un pixel, o elemento di immagine, è composto da tre sottopixel, uno per ogni colore primario (rosso, verde e blu). Un'immagine è formata da un insieme di pixel. Quando tutti i sottopixel di un pixel sono illuminati, i tre sottopixel colorati appaiono come un singolo pixel bianco. Quando sono tutti spenti, i tre pixel secondari colorati appaiono insieme come un pixel nero. Le diverse combinazioni di sottopixel illuminati e spenti formano i vari colori.

### 8.2. Tipi di difetti dei pixel + definizione di punto

I difetti dei pixel e dei sottopixel appaiono sullo schermo in vari modi. Esistono tre categorie di difetti dei pixel e diversi tipi di difetti dei pixel secondari all'interno di ogni categoria.

#### Definizione di punto = Che cos'è un "punto" difettoso?

Uno o più sottopixel difettosi adiacenti formano un "punto". Il numero di sottopixel difettosi che formano un "punto" non ha alcun importanza. In altri termini, un "punto" può essere composto da uno, due o tre sottopixel difettosi, i quali possono essere illuminati o spenti.

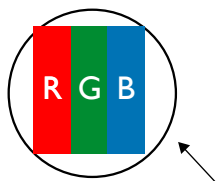

Un punto = un pixel: è composto da tre pixel, uno rosso, uno verde e uno blu.

### 8.3. Punti luminosi

I punti luminosi appaiono quando i pixel o i sottopixel sono sempre illuminati. Ecco alcuni esempi di punti luminosi:

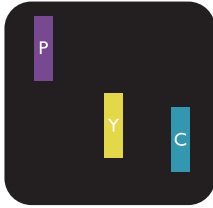
 <p>Un sottopixel rosso, verde o blu illuminato</p>	 <p>Due sottopixel adiacenti illuminati: Rosso + Blu = Viola Rosso + Verde = Giallo Verde + Blu = Ciano (azzurro)</p>	 <p>Tre sottopixel adiacenti illuminati (un punto bianco)</p>
--	--	--

## 8.4. Punti scuri

I punti scuri appaiono quando i pixel o i sottopixel sono sempre spenti. Ecco alcuni esempi di punti scuri:

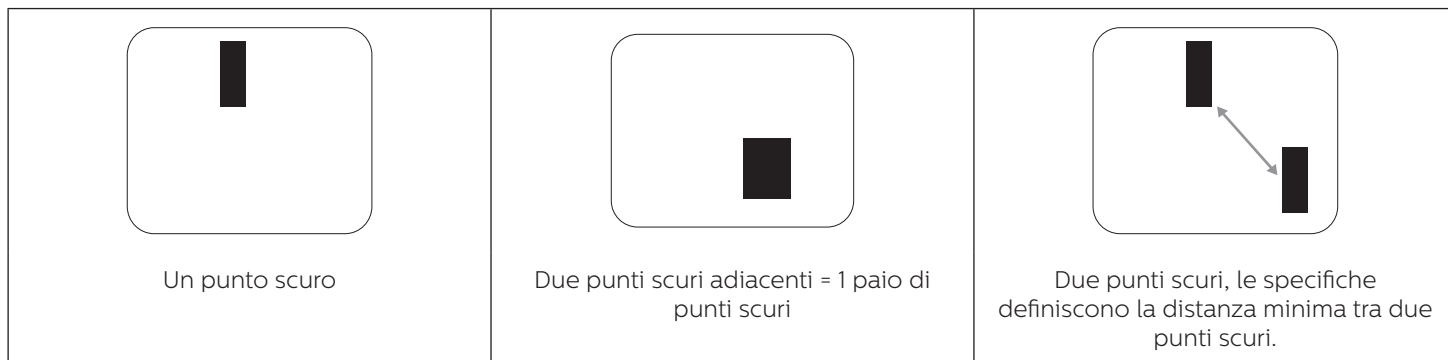

## 8.5. Prossimità dei difetti dei pixel

Poiché i pixel e i sottopixel adiacenti con lo stesso tipo di difetto sono più evidenti, Philips ha sviluppato anche uno standard che definisce il limite di prossimità dei pixel difettosi. Questi limiti sono indicati nella tabella seguente:

- Quantità tollerata di punti scuri adiacenti = (punti scuri adiacenti = 1 paio di punti scuri)
- Distanza minima tra i punti scuri
- Numero totale di punti difettosi

## 8.6. Limiti di tolleranza dei difetti dei pixel

L'utente può richiedere la riparazione del prodotto durante il periodo di garanzia solo se il pannello PDP/TFT dello schermo al Philips plasma/LCD contiene un numero di pixel o sottopixel difettosi superiore ai limiti di tolleranza elencati nella tabella seguente.

EFFETTO PUNTI LUMINOSI	LIVELLO ACCETTABILE
1 sottopixel illuminato	2
EFFETTO PUNTI SCURI	LIVELLO ACCETTABILE
1 sottopixel scuro	10
<b>TOTALE DI PUNTI DIFETTOSI DI OGNI TIPO</b>	<b>12</b>

Nota: \* 1 o 2 sottopixel adiacenti difettosi = 1 punto difettoso

## 8.7. MURA

Delle macchie scure o patch possono occasionalmente apparire su alcuni display a cristalli liquidi (LCD). Questo fenomeno è noto nel settore come Mura, che è un termine giapponese che significa "irregolarità". Viene usato per descrivere un modello irregolare o una zona in cui l'uniformità dello schermo appare irregolare in determinate condizioni. Mura è la conseguenza del deterioramento dello strato di allineamento dei cristalli liquidi ed è più comunemente causato dal funzionamento prolungato in presenza di elevate temperature ambientali. Mura è un fenomeno presente in tutto il settore e non è riparabile. Inoltre, non è coperto dalle nostre condizioni di garanzia.

Mura è presente dall'introduzione della tecnologia LCD e con schermi sempre più grandi e in funzionamento 24 ore al giorno e 7 giorni alla settimana, molti display si trovano in condizioni di illuminazione scarsa. Tutto ciò si aggiunge alla possibilità di display colpiti da Mura.

### COME INDIVIDUARE MURA

Esistono vari sintomi di Mura e anche molteplici cause. Molti di questi sono elencati di seguito:

- Impurità o particelle estranee nella matrice di cristallo
- Distribuzione non uniforme della matrice LCD durante la produzione
- Distribuzione di luminosità non uniforme della retroilluminazione
- Schermo sottoposto a sollecitazioni
- Difetti all'interno delle cellule a cristalli liquidi
- Stress termico indotto: funzionamento ad alte temperature per lunghi periodi di tempo

## COME EVITARE MURA

Anche se non possiamo garantire la completa eradicazione di Mura ogni volta che si presenta, in generale l'aspetto di Mura può essere ridotto con questi metodi:

- Ridurre la luminosità della retroilluminazione
- Usare un salvaschermo
- Ridurre la temperatura ambiente intorno all'unità

## 9. Pulizia e risoluzione dei problemi

### 9.1. Pulizia

#### Attenzione durante l'uso del display

- Non portare le mani, il volto o oggetti vicino alle aperture di ventilazione del display. La parte superiore del display in genere è molto calda a causa dell'alta temperatura dell'aria emessa attraverso le aperture di ventilazione. Si potrebbe andare incontro a lesioni personali o a scottature qualora venissero avvicinate eccessivamente all'apparecchio delle parti del corpo. Inoltre, posizionando degli oggetti accanto alla parte superiore del display si potrebbero avere danni da calore agli stessi nonché al display.
- Assicurarci di scollegare tutti i cavi prima del trasporto del display. Spostando il display con i cavi collegati è possibile danneggiare i cavi e causare incendi o scosse elettriche.
- Scollegare la spina dalla presa di corrente come precauzione di sicurezza prima di effettuare qualsiasi tipo di procedura di pulizia o manutenzione.

#### Istruzioni per la pulizia del pannello anteriore

- La parte anteriore del display è stata trattata in modo speciale. Pulire la sua superficie in modo delicato usando solo un panno per la pulizia o un panno morbido e senza pelucchi.
- Se la superficie si dovesse sporcare, immergere un panno morbido e senza pelucchi in una soluzione detergente neutra. Strizzare il panno per rimuovere il liquido in eccesso. Pulire la superficie del display per rimuovere lo sporco. Quindi usare un panno asciutto dello stesso tipo per asciugare.
- Non graffiare né urtare la superficie del pannello con le dita o con oggetti duri di qualsiasi tipo.
- Non usare sostanze volatili come spray, solventi o diluenti.

#### Istruzioni per la pulizia dell'alloggiamento

- Se l'alloggiamento si sporca, pulirlo con un panno morbido e asciutto.
- Se l'alloggiamento si dovesse sporcare eccessivamente, immergere un panno morbido e senza pelucchi in una soluzione detergente neutra. Strizzare il panno per rimuovere più liquido possibile. Pulire l'alloggiamento. Usare un altro panno asciutto per pulire la superficie finché non è asciutta.
- Non utilizzare soluzioni contenenti olio per pulire le parti in plastica. Questo prodotto danneggia le parti in plastica e invalida la garanzia.
- Non lasciare che l'acqua o il detergente entri in contatto con la superficie del display. Se l'acqua o l'umidità penetrano all'interno dell'unità, potrebbero verificarsi problemi operativi, elettrici e rischi di scosse elettriche.
- Non graffiare né urtare l'alloggiamento con le dita o con oggetti duri di qualsiasi tipo.
- Non usare sostanze volatili come spray, solventi o diluenti sull'alloggiamento.
- Non mettere oggetti in gomma o PVC accanto all'alloggiamento per periodi di tempo prolungati.

## 9.2. Risoluzione dei problemi

Sintomo	Possibile causa	Rimedio
Non viene visualizzata nessuna immagine	<ol style="list-style-type: none"> <li>1. Il cavo di alimentazione è scollegato.</li> <li>2. L'interruttore di alimentazione principale sulla parte posteriore del display non è acceso.</li> <li>3. L'ingresso selezionato non ha collegamenti.</li> <li>4. Il display è in modalità standby.</li> </ol>	<ol style="list-style-type: none"> <li>1. Collegare il cavo di alimentazione.</li> <li>2. Assicurarsi l'interruttore di alimentazione sia acceso.</li> <li>3. Collegare un collegamento di segnale al display.</li> </ol>
Si visualizzano interferenze sul display o si sentono rumori forti	Sono causati da apparecchi elettrici nelle vicinanze o da lampade fluorescenti.	Spostare il display in un altro luogo per vedere se l'interferenza viene ridotta.
Il colore è anomalo	Il cavo segnale non è collegato correttamente.	Assicurarsi che il cavo segnale sia collegato saldamente alla parte posteriore del display.
L'immagine è distorta e presenta anomalie	<ol style="list-style-type: none"> <li>1. Il cavo segnale non è collegato correttamente.</li> <li>2. Il segnale in ingresso va oltre le capacità del display.</li> </ol>	<ol style="list-style-type: none"> <li>1. Assicurarsi che il cavo segnale sia collegato saldamente.</li> <li>2. Verificare la sorgente del segnale video per vedere se è oltre la portata del display. Verificare le sue specifiche con la sezione sulle specifiche del display.</li> </ol>
L'immagine visualizzata non riempie l'intero schermo.	<ol style="list-style-type: none"> <li>1. La modalità zoom non è impostata correttamente.</li> <li>2. Modalità scansione potrebbe essere impostato in modo non corretto su Scansiona giù.</li> <li>3. Se l'immagine supera le dimensioni dello schermo, potrebbe essere necessario impostare Modalità scansione su Scansiona giù.</li> </ol>	Usare la funzione Modalità zoom o Zoom personale del menu Schermo per regolare la geometria e i parametri di frequenza temporale del display.
L'audio è udibile, ma mancano le immagini	Il cavo segnale sorgente non è collegato correttamente.	Assicurarsi che gli ingressi audio e video siano collegati correttamente.
L'immagine c'è, ma l'audio non è udibile.	<ol style="list-style-type: none"> <li>1. Il cavo segnale sorgente non è collegato correttamente.</li> <li>2. Il livello del volume è stato abbassato completamente.</li> <li>3. <b>[Muto]</b> è attivato.</li> <li>4. Non vi sono altoparlanti esterni collegati.</li> </ol>	<ol style="list-style-type: none"> <li>1. Assicurarsi che gli ingressi audio e video siano collegati correttamente.</li> <li>2. Premere il tasto <b>[+]</b> o <b>[-]</b> per sentire l'audio.</li> <li>3. Disattivare MUTO utilizzando il tasto <b>[M]</b>.</li> <li>4. Collegare gli altoparlanti esterni e regolare il volume a un livello adatto.</li> </ol>
Alcuni elementi dell'immagine non si illuminano	Alcuni pixel del display sono spenti.	Questo display viene prodotto usando un livello estremamente alto di tecnologia di precisione: tuttavia alcuni pixel del monitor potrebbero non essere visualizzati. Non si tratta di un malfunzionamento.
Possono comunque essere visualizzate delle immagini fantasma sul display, una volta spento. (esempi di fermo immagini includono logotipi, videogiochi, immagini del computer e immagini visualizzate in modalità normale 4:3).	Un fermo immagine viene visualizzato per un periodo eccessivamente lungo	Non lasciare visualizzato un fermo immagine per un periodo prolungato in quanto potrebbe far rimanere sul display un'immagine fantasma.

## 10. Dichiarazione di garanzia

Il periodo di garanzia per il display di segnaletica PHILIPS è elencato di seguito. Per le aree non coperte in questa tabella, osservare la dichiarazione di garanzia.

Regione	Periodo di garanzia
Stati Uniti, Canada	3 anni
Cina	1 anno
Asia Pacifico	3 anni
Europa	3 anni
Brasile	3 anni

## 11. Specifiche tecniche

### Display:

Elemento	Specifiche	
	55BDL4005X	55BDL4007X
Formato schermo (area attiva)	LCD 54,6" (138,7 cm)	LCD 54,6" (138,7 cm)
Rap.Aspet.	16:9	16:9
Numero di pixel	1920 (O) x 1080 (V)	1920 (O) x 1080 (V)
Dimensioni pixel	0,63 (O) x 0,63 (V) [mm]	0,63 (O) x 0,63 (V) [mm]
Colori visualizzabili	10 bit, 1,07 miliardi di colori	10 bit, 1,07 miliardi di colori
Luminosità (tipico)	500 cd/m <sup>2</sup>	700 cd/m <sup>2</sup>
Rapporto di contrasto (tipico)	1200:1	1200:1
Angolo di visuale	178 gradi	178 gradi

### Terminali di ingresso/uscita:

Elemento		Specifiche
Uscita altoparlanti	Altoparlanti interni Altoparlanti esterni	10 W (L) + 10 W (R) [RMS]/8Ω 82 dB / W / M / 160 Hz ~ 13 KHz
Uscita audio	Connettore telefono x 1	0,5 V [rms] (Normale)/ 2 canali (L+R)
Ingresso audio	Connettore RCA x 2 Stereo 3,5 mm x 1	0,5 V [rms] (Normale)/ 2 canali (L+R)
Ingresso/uscita RS232	Connettore telefono 2,5mm x 2	Ingresso RS232 / Uscita RS232
Ingresso/uscita IR	Connettore telefono 3,5mm x 2	Ingresso IR/uscita IR
Ingresso/uscita RJ-45	Connettore RJ-45 x 2 (8 pin)	Porta LAN 10/100
Ingresso HDMI	Connettore HDMI x 2 (tipo A) (18 pin)	RGB digitale: TMDS (Video + Audio) MAX: Video - 720p, 1080p, 3840 x 2160/30 Hz Audio - 48 KHz / 2 canali (L+R) Supporta solo LPCM
Ingresso DVI-D	Connettore DVI-D	RGB digitale: TMDS (Video)
Ingresso VGA	Connettore D-Sub x 1 (15 pin)	RGB analogico: 0,7 V [p-p] (75Ω), H/CS/V: TTL (2,2 kΩ), SOG: 1V [p-p] (75Ω) MAX: 1920 x 1080/60 Hz (FHD)
Uscita DVI-I (DVI-D e VGA)	Connettore DVI-I x 1 (29 pin)	RGB digitale: TMDS (Video) RGB analogico: 0,7 V [p-p] (75Ω), H/CS/V: TTL (2,2 kΩ), SOG: 1V [p-p] (75Ω) MAX: 1920 x 1080/60 Hz (FHD)
Ingresso component	Connettore BNC x 3	Y: 1 V [p-p] (75Ω), Pb: 0,7 V [p-p] (75Ω), Pr: 0,7V [p-p] (75Ω) MAX: 480i, 576i, 480p, 576p, 720p, 1080i, 1080p
Ingresso video	BNC x 1 (condiviso con Component_Y)	1 V composito [p-p] (75Ω)
Ingresso/Uscita Displayport	Connettore Displayport x 2 (20 pin)	RGB digitale: TMDS (Video + Audio) MAX: Video - 720p, 1080p, 3840 x 2160/30Hz Audio - 48 KHz / 2 canali (L+R) Supporta solo LPCM

**Generale:**

Elemento	Specifiche	
	55BDL4005X	55BDL4007X
Alimentazione	100 - 240 V CA, 50/60 Hz	100 - 240 V CA, 50/60 Hz
Consumo (Max)	280 W	360 W
Consumo (tipico)	135 W	165 W
Consumo (standby e spento)	<0,5W	<0,5W
Dimensioni [L x A x P]	1211,4 x 682,2 x 97,27 mm (P supporto a parete)/98,42 mm (P maniglia)	1211,4 x 682,2 x 97,27 mm (P supporto a parete)/98,42 mm (P maniglia)
Peso	24,87 Kg	24,87 Kg
Peso lordo	34,3 Kg	34,3 Kg
Classe di efficienza energetica	A	B
Consumo da acceso (W)	110 W	113 W
Consumo annuale (kWh)	161 kWh	165 kWh
Consumo in standby (W)	<0,50 W	<0,50 W
Consumo da spento (W)	0 W	0 W
Risoluzione display (pixel)	1920 x 1080	1920 x 1080
Standby di rete (W)	2W	2W

**Condizioni ambientali:**

Elemento		Specifiche
Temperatura	Operativa	0 ~ 40°C
	Conservazione	-20 ~ 60°C
Umidità	Operativa	20 ~ 80% di umidità relativa (senza condensa)
	Conservazione	5 ~ 95% di umidità relativa (senza condensa)
Altitudine	Operativa	0 ~ 3.000 m
	Conservazione/ spedizione	0 ~ 9.000 m





2021 © TOP Victory Investments Ltd. Tutti i diritti riservati.

Questo prodotto è stato prodotto e commercializzato sotto la responsabilità di Top Victory Investments Ltd., e Top Victory Investments Ltd. è il garante in relazione a questo prodotto. Philips e l'emblema dello scudo Philips sono marchi commerciali registrati della Koninklijke Philips N.V. e sono usati sotto licenza.

Le specifiche sono soggette a modifica senza preavviso.

Versione: V1.00 15-03-2021