

الصفحة الرئيسية

الأمان واستكشاف
الأخطاء وإصلاحها

حول هذا الدليل

معلومات المنتج

تראيبشاشة العرض

البيانات المعرو
ضة على الشاشة

خدمة العملاء والضمان

المسرد

خيار التنزيل



LCD Monitor
17S1A

www.philips.com/welcome



The advertisement features a Philips LCD Monitor 17S1A on the right side, displaying a blue abstract graphic. The monitor has a black bezel and a stand. The background of the advertisement is white with a blue gradient at the bottom. The text 'LCD Monitor 17S1A' is prominently displayed in the center-left. Below it, the website URL 'www.philips.com/welcome' is provided. A small orange button with a white arrow icon is located at the bottom left of the advertisement.

الأمان واستكشاف الأخطاء وإصلاحها

- احتياطات الأمان والصيانة
- الأسئلة المتداولة
- استكشاف المشكلات وإصلاحها
- المعلومات التنظيمية

احتياطات الأمان والصيانة

تحذير: قد يؤدي استخدام عناصر تحكم أو عمليات ضبط أو إجراءات خلاف المحددة في هذا المستند إلى التعرض لصدمة أو مخاطر كهربائية و/أو مخاطر ميكانيكية.



برجاء قراءة واتباع هذه التعليمات عند توصيل واستخدام شاشة العرض الخاصة بالكمبيوتر:

التشغيل:

- احرص على إبعاد شاشة العرض عن ضوء الشمس المباشر وعن الأفران أو أجهزة التسخين الأخرى.
- قم بإزالة أي جسم يمكن أن يسقط في فتحات التهوية أو يمنع التبريد الصحيح للأجهزة الإلكترونية لشاشة العرض.
- لا تقم بسد فتحات التهوية الموجودة على الهيكل.
- عند وضع شاشة العرض، احرص على أن يكون الوصول إلى مقبس وقابس الطاقة ميسورًا.
- إذا تم إيقاف تشغيل شاشة العرض من خلال فصل كبل الطاقة أو سلك طاقة التيار المستمر، انتظر مدة 6 ثوان قبل توصيل كبل الطاقة أو سلك طاقة التيار المستمر من أجل التشغيل العادي.
- برجاء استخدام سلك الطاقة المعتمد الذي توفره شركة Philips في كافة الأوقات. في حالة ضياع سلك الطاقة، برجاء الاتصال بمركز الخدمة المحلي لديك. (برجاء الرجوع إلى مركز الاستعلام الخاص بخدمة العملاء)
- تجنب تعريض شاشة العرض البلوري (LCD) لهزة عنيفة أو صدمة شديدة أثناء التشغيل.
- تجنب الطرق على شاشة العرض أو إسقاطها أثناء التشغيل أو النقل.

الصيانة:

- لحماية الشاشة من التلف المحتمل، تجنب ممارسة ضغط زائد على اللوح الزجاجي لشاشة العرض البلوري (LCD). وعند نقل شاشة العرض، احرص على الإمساك بالإطار الخاص برفع الشاشة ولا تحمل الشاشة من خلال وضع يدك أو أصابعك على اللوح الزجاجي لشاشة العرض البلوري (LCD).
- قم بفصل الطاقة عن الشاشة في حالة عدم استخدامها لفترة طويلة من الزمن.
- افصل الطاقة عن شاشة العرض إذا أردت تنظيفها باستخدام قطعة قماش رطبة. يمكن مسح الشاشة باستخدام قطعة قماش جافة عند فصل الطاقة عنها. مع ذلك، تجنب مطلقاً استخدام مادة مذيبة عضوية مثل الكحول أو السوائل المعتمدة على الأمونيا لتنظيف شاشة العرض.
- لتجنب مخاطر الصدمة أو التلف التام للجهاز، لا تعرض شاشة العرض للأتربة أو المطر أو المياه أو بيئة شديدة الرطوبة.
- في حالة حدوث بلل لشاشة العرض، قم بمسحها باستخدام قطعة قماش نظيفة في أسرع وقت ممكن.
- في حالة دخول مادة غريبة أو مياه إلى شاشة العرض، فبرجاء إيقاف التشغيل على الفور وفصل سلك الطاقة. بعد ذلك، قم بإزالة المادة الغريبة أو المياه، ثم قم بإرسالها مركز الصيانة.
- لا تقم بتخزين أو استخدام شاشة العرض البلوري (LCD) في أماكن معرضة للحرارة أو ضوء الشمس المباشر أو البرودة الشديدة.
- من أجل الحفاظ على أفضل أداء لشاشة العرض واستخدامها لأطول فترة ممكنة، برجاء استخدام شاشة العرض في أماكن تقع ضمن نطاقات درجة الحرارة والرطوبة التالية.
 - درجة الحرارة: 0 - 40 درجة مئوية، 32 - 104 درجة فهرنهايت
 - الرطوبة: 20 - 80 % رطوبة نسبية
- هام: يجب أن تقوم دائماً بتنشيط برنامج شاشة التوقف عندما تترك الشاشة بلا مراقبة. يجب أن تقوم دائماً بتنشيط تطبيق لتحديث الشاشة بشكل دوري إذا كانت شاشة LCD ستعرض محتوى ثابت لا يتغير. قد يؤدي العرض المستمر لفترة زمنية ممتدة للصور الساكنة أو الثابتة إلى "التعرض الزائد"، الذي يعرف أيضاً بـ "الصورة اللاحقة" أو "الصورة المزدوجة". يعتبر كل من "التعرض الزائد" أو "الصورة اللاحقة" أو "الصور المزدوجة" من الظواهر المعروفة في تكنولوجيا لوحات LCD. في معظم الحالات، تختفي ظاهرة "التعرض الزائد" أو "الصورة اللاحقة" أو "الصور المزدوجة" بشكل تدريجي عبر فترة زمنية بعد أن يتم إيقاف تشغيل الطاقة.
- تحذير: لن تختفي أعراض "التعرض الزائد" أو "الصورة اللاحقة" أو "الصور المزدوجة" الحادة ولا يمكن إصلاحها. الضمان الخاص بك لا يغطي الضرر المذكور أعلاه.

الخدمة:

- لا ينبغي فتح الغطاء الحاوي إلا بواسطة موظف الخدمة المؤهل.
- إذا كانت هناك أية حاجة إلى تسجيل الصيانة أو التكمال، برجاء الاتصال بمركز الخدمة المحلي لديك. (برجاء الرجوع إلى فصل "مركز الاستعلام")
- للاطلاع على معلومات النقل، برجاء الرجوع إلى "المواصفات الفيزيائية".
- لا تترك شاشة العرض في سيارة/شاحنة تحت ضوء الشمس المباشر.

استشر فني الخدمة إذا كانت شاشة العرض لا تعمل بشكل صحيح، أو إذا كنت غير متأكد من الإجراء اللازم اتخاذه بعد اتباع تعليمات التشغيل الواردة في هذا الدليل.



[الرجوع إلى أعلى الصفحة](#)

الأسئلة المتداولة (FAQ)

- السلامة واستكشاف المشكلات وإصلاحها
- الأسئلة المتداولة العامة
- التوافق مع الأجهزة الطرفية الأخرى
- تكنولوجيا لوحة LCD
- الهندسة البشرية وعلم البيئة ومعايير السلامة
- استكشاف المشكلات وإصلاحها
- المعلومات التنظيمية

الأسئلة المتداولة العامة

س1: عندما أقوم بتركيب الشاشة الخاصة بي، ما الذي يجب القيام به إذا ظهر على الشاشة "يتعذر عرض وضع الفيديو هذا"؟

ج: تبلغ الدقة الموصى بها لشاشة Philips 17 بوصة 1024×1280 عند 60 هرتز.

1. قم بإلغاء توصيل كافة الكبلات، ثم قم بتوصيل الكمبيوتر الخاص بك إلى الشاشة التي كنت تستخدمها مسبقًا.
2. في القائمة "ابدأ" الخاصة بـ Windows، حدد "الإعدادات/لوحة التحكم". في إطار "لوحة التحكم"، حدد الرمز "العرض". داخل "العرض" الخاص بلوحة التحكم، حدد علامة التبويب "الإعدادات". ضمن علامة التبويب "الإعدادات"، في المربع "منطقة سطح المكتب"، قم بتحريك الشريط المنزلق إلى 1024×1280 بكسل (17 بوصة).
3. قم بفتح "الخصائص المتقدمة" وتعيين "معدل التحديث" إلى 60 هرتز، ثم انقر فوق "موافق".
4. قم بإعادة تشغيل الكمبيوتر الخاص بك وكرر الخطوات 2 و 3 للتأكد من أنك قمت بتعيين الكمبيوتر الخاص بك إلى 1024×1280 عند 60 هرتز (17 بوصة).
5. قم بإيقاف تشغيل الكمبيوتر الخاص بك، وقم بقطع اتصال الشاشة القديمة وأعد اتصال شاشة Philips LCD.
6. قم بتشغيل الشاشة، ثم قم بتشغيل الكمبيوتر الخاص بك.

س2: ما هو معدل التحديث الموصى به لشاشة LCD؟

ج: يبلغ معدل التحديث الموصى به لشاشات LCD 60 هرتز، في حالة وجود أي تشوش على الشاشة، يمكنك التعيين حتى 75 هرتز لترى ما إذا كان هذا الأمر سيؤدي إلى إزالة التشوش.

س3: ما هي ملفات inf. و icm. الموجودة على القرص المضغوط؟ كيف أقوم بتنصيب برامج التشغيل (inf. و icm.)؟

ج: هذه هي ملفات برامج التشغيل الخاصة بشاشتك. اتبع الإرشادات الموجودة في دليل المستخدم لتنصيب برامج التشغيل. قد يطالبك الكمبيوتر بتوفير برامج تشغيل الشاشة (inf. و icm.) أو قرص برنامج تشغيل عندما تقوم بتنصيب شاشتك لأول مرة. اتبع الإرشادات لإدراج (القرص المضغوط المرفق) المضمن مع هذه الحزمة. سيتم تنصيب برامج التشغيل (ملفات inf. و icm.) بشكل تلقائي.

س4: كيف أقوم بضبط الدقة؟

ج: يتم تحديد معدلات الدقة المتوفرة حسب بطاقة الفيديو أو برنامج تشغيل الرسومات والشاشة. يمكنك تحديد الدقة المطلوبة ضمن لوحة تحكم Windows @ من خلال "عرض الخصائص".

س5: ماذا أفعل إذا لم استطع ضبط إعدادات الشاشة؟

ج: يمكنك ببساطة الضغط على الزر "موافق"، ثم تحديد "إعادة التعيين" لاستعادة جميع إعدادات المصنع الأصلية.

س6: هل شاشة LCD مضادة للخدوش؟

ج: بوجه عام، يوصى بالألا يتعرض سطح اللوحة للصدمات الشديدة، كما يجب حمايته من الكائنات الحادة أو الصلبة. عند التعامل مع الشاشة، تأكد من عدم وجود ضغط أو قوة مطبقة على جانب سطح اللوحة. فقد يؤثر هذا الأمر على شروط الضمان الخاصة بك.

س7: كيف يمكنني تنظيف سطح شاشة LCD؟

ج: للتنظيف العادي، استخدم قطعة نظيفة ولينة من القماش. للتنظيف العميق، الرجاء استخدام كحول الأيزوبروبيل. لا يجب استخدام السوائل الأخرى مثل كحول الأيثيل أو الإيثانول أو الأسيتون أو الهيكسان وما إلى ذلك

س8: هل يمكنني تغيير إعداد الألوان الخاص بالشاشة؟

ج: نعم، يمكنك تغيير إعداد الألوان من خلال عناصر التحكم المعروضة على الشاشة حسب الإجراءات التالية،

1. اضغط على "موافق" لإظهار قائمة OSD (التعليمات التي تظهر على الشاشة)
2. اضغط على "السهم لأسفل" لتحديد الخيار "اللون" ثم اضغط على "موافق" لإدخال إعداد اللون، توجد ثلاثة إعدادات موضحة أدناه.

أ. درجة حرارة اللون؛ يوجد ستة إعدادات، 5000K و 6500K و 7500K و 8200K و 9300K و 11500K. من خلال الإعدادات التي تقع ضمن النطاق 5000K، تظهر اللوحة "دافئة" مع نغمة لون أحمر مائل للابيض، بينما مع درجة حرارة 11500K تكون الشاشة باردة مع نغمة لون أزرق تميل إلى الأبيض.

ب. sRGB، وهذا هو الإعداد القياسي لضمان وجود تبادل صحيح للألوان بين الأجهزة المختلفة (مثل، الكاميرات الرقمية والشاشات والطابعات والمساحات الضوئية)

ج. محدد من قبل المستخدم؛ يستطيع المستخدم اختيار إعداد اللون الذي يفضله/تفضله عن طريق ضبط اللون الأحمر والأخضر والأزرق.

*قياس لون الضوء الصادر عن كائن أثناء تسخينه. يتم التعبير عن هذا القياس بمعايير المقياس المطلق، (درجة كلفن). درجات حرارة كلفن المنخفضة مثل 2004K تكون حمراء؛ بينما درجات الحرارة الأعلى مثل 9300K تكون زرقاء. درجة الحرارة المتعادلة تكون بيضاء عند 6504K.

س9: هل يمكن تعليق شاشة Philips LCD على الحائط؟

ج: نعم. تمتلك شاشات Philips LCD هذه الميزة الاختيارية. تسمح فتحات تعليق VESA القياسية الموجودة على الغطاء الخلفي للمستخدم بتعليق شاشة Philips على معظم أذرع VESA القياسية أو مرفقاتها. نحن ننصح بالاتصال بممثل مبيعات Philips للحصول على المزيد من المعلومات.

[الرجوع إلى أعلى الصفحة](#)

التوافق مع الأجهزة الطرفية الأخرى

س10: هل يمكنني توصيل شاشة LCD الخاصة بي بأي جهاز كمبيوتر أو محطة عمل أو جهاز Mac؟

ج: نعم. تعتبر جميع شاشات Philips LCD متوافقة مع أجهزة الكمبيوتر وأجهزة MAC ومحطات العمل القياسية. قد تحتاج إلى وجود محول كبل لتوصيل الشاشة بنظام Mac الخاص بك. يرجى الاتصال بممثل مبيعات Philips للحصول على المزيد من المعلومات.

س11: هل شاشات Philips LCD من نوع التوصيل والتشغيل؟

ج: نعم، فالشاشات متوافقة مع "التشغيل والتوصيل" مع أنظمة التشغيل Windows® 95 و 98 و 2000 و XP و Vista و Linux.

[الرجوع إلى أعلى الصفحة](#)

تكنولوجيا لوحة LCD

س12: ما هي نوع تكنولوجيا الزاوية العريضة المتوفرة؟

ج: حاليًا، توفر اللوحات من نوع IPS أفضل نسبة تباين بالمقارنة بتكنولوجيا MVA أو PVA. ولقد تم تحسين لوحات TN على مر الأعوام، ومع هذا لا يمكن مقارنتها بنسبة التباين التي توفرها لوحات IPS.

[الرجوع إلى أعلى الصفحة](#)

س13: ما هو الالتصاق أو التعرض الزائد للصور أو الصورة اللاحقة أو الصور المزدوجة في لوحات LCD؟

ج: قد يؤدي العرض المستمر لفترة زمنية ممتدة للصور الساكنة أو الثابتة إلى "التعرض الزائد"، الذي يعرف أيضًا بـ "الصورة اللاحقة" أو "الصورة المزدوجة". يعتبر كل من "التعرض الزائد" أو "الصورة اللاحقة" أو "الصور المزدوجة" من الظواهر المعروفة في تكنولوجيا لوحات LCD. في معظم الحالات، تختفي ظاهرة "التعرض الزائد" أو "الصورة اللاحقة" أو "الصور المزدوجة" بشكل تدريجي عبر فترة زمنية بعد أن يتم إيقاف تشغيل الطاقة.

يجب أن تقوم دائمًا بتنشيط برنامج شاشة التوقف عندما تترك الشاشة بلا مراقبة.

يجب أن تقوم دائمًا بتنشيط تطبيق لتحديث الشاشة بشكل دوري إذا كانت شاشة LCD ستعرض محتوى ثابت لا يتغير.

تحذير: لن تختفي أعراض "التعرض الزائد" أو "الصورة اللاحقة" أو "الصور المزدوجة" الحادة ولا يمكن إصلاحها. الضمان الخاص بك لا يغطي الضرر المذكور أعلاه.

س14: لماذا لا يتم عرض النص الحاد على شاشتي، ولكن يتم عرض أحرف مسننة؟

ج: تعمل شاشة LCD الخاصة بك بشكل أفضل عند الدقة الطبيعية الخاصة بها التي تبلغ 1024×1280 عند 60 هرتز. للحصول على أفضل عرض، يرجى استخدام هذه الدقة.

[الرجوع إلى أعلى الصفحة](#)

استكشاف المشكلات وإصلاحها

• السلامة واستكشاف المشكلات وإصلاحها
• الأسئلة المتداولة

• المشكلات الشائعة

• المشكلات المتعلقة بالصور

• المعلومات التنظيمية

تتعامل هذه الصفحة مع المشكلات التي يستطيع المستخدم تصحيحها. في حالة استمرار المشكلة بعد أن تقوم بتجربة هذه الحلول، اتصل بممثل خدمة عملاء Philips.

المشكلات الشائعة	
راجع هذه الأمور	عند وجود هذه المشكلة
<ul style="list-style-type: none">• تأكد من توصيل سلك الطاقة في منفذ إخراج الطاقة وفي اللوحة الخلفية للشاشة.• أولاً، تأكد من أن زر الطاقة الموجود على اللوحة الأمامية للشاشة موجود في الوضع "إيقاف التشغيل"، ثم اضغط عليه لتحويله إلى الوضع "التشغيل".	لا توجد صورة (ضوء LED غير مضاء)
<ul style="list-style-type: none">• تأكد من تشغيل الكمبيوتر الخاص بك.• تأكد من توصيل كبل الإشارة بشكل صحيح إلى الكمبيوتر الخاص بك.• تأكد من عدم وجود أي دبابيس منحنية بكبل الشاشة على جانب التوصيل. إذا كانت الإجابة نعم، فقم باستبدال الكبل.• قد تكون ميزة "توفير الطاقة" قيد التشغيل	لا توجد صورة (ضوء الطاقة أبيض وميض)
<ul style="list-style-type: none">• تأكد من توصيل كبل الشاشة بشكل صحيح إلى الكمبيوتر الخاص بك. (راجع أيضاً "دليل الإعداد السريع").• تأكد مما إذا كان كبل الشاشة يحتوي على دبابيس منحنية.	الشاشة تقول

- تأكد من تشغيل الكمبيوتر الخاص بك.

ATTENTION

CHECK CABLE CONNECTION

- يمكن تطبيق الوظيفة "تلقائي" في وضع VGA التماثلي فقط. إذا لم تكن النتيجة مرضية، فيمكنك القيام بعمليات ضبط يدوية من خلال قائمة OSD (التعليمات المعروضة على الشاشة). لاحظ أن الوظيفة "تلقائي" غير قابلة للتطبيق في وضع DVI الرقمي حيث إنها غير ضرورية.

الزر "تلقائي" لا يعمل في الوضع VGA

المشكلات المتعلقة بالصورة

- اضغط على الزر "تلقائي".
- قم بضبط موضع الصورة باستخدام "المرحلة/الساعة" من "الإعداد" ضمن عناصر تحكم قائمة OSD.

الصورة ليست مركزية

- تأكد من أن كبل الإشارة متصل بأمان بشكل صحيح إلى لوحة الرسومات أو الكمبيوتر.

الصورة تهتز على الشاشة

- اضغط على الزر "تلقائي".
- قم بالقضاء على الاشارة الرأسية باستخدام "المرحلة/الساعة" من "الإعداد" ضمن عناصر تحكم قائمة OSD.

ظهور وميض رأسي



- اضغط على الزر "تلقائي".

ظهور وميض أفقي

- قم بالقضاء على الاشرطة الرأسية باستخدام "المرحلة/الساعة" من "الإعداد" ضمن عناصر تحكم قائمة OSD.



- قم بضبط التباين والسطوع باستخدام العناصر التي تظهر على الشاشة.

الصور تظهر مشوشة أو باهتة أو داكنة جدًا

- قد يؤدي العرض المستمر لفترة زمنية ممتدة للصور الساكنة أو الثابتة إلى "التعرض الزائد"، الذي يعرف أيضًا بـ "الصورة اللاحقة" أو "الصورة المزدوجة". يعتبر كل من "التعرض الزائد" أو "الصورة اللاحقة" أو "الصور المزدوجة" من الظواهر المعروفة في تكنولوجيا لوحات LCD. في معظم الحالات، تختفي ظاهرة "التعرض الزائد" أو "الصورة اللاحقة" أو "الصور المزدوجة" بشكل تدريجي عبر فترة زمنية بعد أن يتم إيقاف تشغيل الطاقة.

بقاء "الصور اللاحقة" أو "التعرض الزائد" أو "الصور المزدوجة" بعد إيقاف تشغيل الطاقة.

- يجب أن تقوم دائمًا بتنشيط برنامج شاشة التوقف عندما تترك الشاشة بلا مراقبة.
- يجب أن تقوم دائمًا بتنشيط تطبيق لتحديث الشاشة بشكل دوري إذا كانت شاشة LCD ستعرض محتوى ثابت لا يتغير.

- قم بتعيين دقة العرض على الكمبيوتر إلى نفس الوضع الخاص بدقة الشاشة الأصلية الموصى بها.

الصورة تظهر مشوهة. النص غامض أو ضبابي.

- تعتبر النقاط المتبقية من الخصائص العادية لسائل الكريستال المستخدم في التكنولوجيا المستخدمة هذه الأيام، الرجاء مراجعة سياسة البكسل للحصول على المزيد من التفاصيل.

ظهور نقاط خضراء وحمراء وزرقاء وغامقة وبيضاء على الشاشة

- يمكنك ضبط ضوء "الطاقة" باستخدام "ضوء الطاقة"

ضمن "الإعداد" ضمن عناصر تحكم قائمة العناصر
المعرضة على الشاشة.

ضوء "التشغيل" شديد القوة لدرجة تزعجني.

لمزيد من المساعدة، راجع القائمة مراكز معلومات العملاء واتصل بممثل خدمة عملاء Philips.

[الرجوع إلى أعلى الصفحة](#)

- حول هذا الدليل
- الأوصاف التوضيحية

حول هذا الدليل

حول هذا الدليل

يوجه دليل المستخدم الإلكتروني الحالي إلى أي شخص يستخدم شاشة العرض البلوري (LCD) من Philips. فهو يوضح خصائص شاشة العرض البلوري (LCD) والإعداد والتشغيل إلى جانب المعلومات الهامة الأخرى. وتتطابق محتويات هذا الدليل مع المعلومات الواردة في النسخة المطبوعة.

يتضمن الدليل الأقسام التالية:

- **معلومات الأمان واستكشاف الأخطاء وإصلاحها** والذي يوفر تلميحات وحلول للمشكلات الشائعة بالإضافة إلى المعلومات الأخرى المتعلقة التي قد تحتاج إليها.
- **حول دليل المستخدم الإلكتروني الحالي** يعطي هذا القسم نظرة عامة حول المعلومات المضمنة، إلى جانب أوصاف الرموز التوضيحية ومرجع إلى المستندات الأخرى.
- **معلومات المنتج** يوفر هذا القسم نظرة عامة حول خصائص الشاشة بالإضافة إلى المواصفات التقنية لهذه الشاشة.
- **تركيب الشاشة** يوضح هذا القسم عملية الإعداد الأولية ويعطي نظرة عامة حول كيفية استخدام الشاشة.
- **البيانات المعروضة على الشاشة** يوفر هذا القسم معلومات حول ضبط إعدادات الشاشة.
- **خدمة العملاء والضمان** يحتوي هذا القسم على قائمة بمراكز معلومات Philips الخاصة بالعملاء في جميع أنحاء العالم إلى جانب أرقام هواتف مكاتب الدعم ومعلومات حول الضمان المطبق على المنتج.
- **المسرد** يختص هذا القسم بتعريف المصطلحات التقنية.
- **خيار التنزيل والطباعة** نقل هذا الدليل بالكامل إلى القرص الثابت لديك لتسهيل الرجوع إليه.

الأوصاف التوضيحية

توضح الأقسام الفرعية التالية الاصطلاحات التوضيحية المستخدمة في هذا الدليل.

الملاحظات والتنبيهات والتحذيرات

في هذا الدليل، توجد بعض أجزاء نصية مصحوبة برمز ومطبوعة بخط عريض أو مائل. تحتوي هذه الأجزاء على الملاحظات والتنبيهات والتحذيرات. ويتم استخدامها كما يلي:

ملاحظة: يشير هذا الرمز إلى معلومات هامة وتلميحات تساعدك على الاستخدام الأمثل لجهاز الكمبيوتر لديك.



تنبيه: يشير هذا الرمز إلى معلومات تطلعك على كيفية تجنب تلف محتمل للجهاز أو فقد للبيانات.



تحذير: يشير هذا الرمز إلى احتمال حدوث إصابة جسدية وتطلعك على كيفية تجنب المشكلة.



قد تظهر بعض التحذيرات في تنسيقات بديلة وقد لا تكون مصحوبة برمز. في مثل هذه الحالات، يكون عرض التحذير بطريقة خاصة مفروضًا من قبل الجهة القانونية المتعلقة.

[الرجوع إلى أعلى الصفحة](#)

- TCO Certified
- Recycling Information for Customers
Waste Electrical and Electronic Equipment (WEEE)
- CE Declaration of Conformity
- Energy Star Declaration
- Federal Communications Commission (FCC) Notice (U.S. Only)
- FCC Declaration of Conformity
- Commission Federale de la Communication (FCC Declaration)
- EN 55022 Compliance (Czech Republic Only)
- Polish Center for Testing and Certification Notice
- North Europe (Nordic Countries) Information
- BSMI Notice (Taiwan Only)
- Ergonomie Hinweis (nur Deutschland)
- Philips End-of-Life Disposal
- China RoHS
- Lead-free Product
- Troubleshooting
- Frequently Asked Questions (FAQs)

Regulatory Information

Available for selective models

TCO Certified

Congratulations, Your display is designed for both you and the planet!



The display you have just purchased carries the TCO Certified label. This ensures that your display is designed, manufactured and tested according to some of the strictest quality and environmental requirements in the world. This makes for a high performance product, designed with the user in focus that also minimizes the impact on the climate and our natural environment.

TCO Certified is a third party verified program, where every product model is tested by an accredited impartial test laboratory. TCO Certified represents one of the toughest certifications for displays worldwide.

Some of the Usability features of the TCO Certified for displays:

- Visual ergonomics for good image quality is tested to ensure top performance and reduce sight and strain problems. Important parameters are luminance, contrast, resolution, black level, gamma curve, colour and luminance uniformity and colour rendering
- Products are tested according to rigorous safety standards at impartial laboratories
- Electric and magnetic fields emissions as low as normal household background levels
- Low acoustic noise emissions (when applicable)

Some of the Environmental features of the TCO Certified for displays:

- The brand owner demonstrates corporate social responsibility and has a certified environmental management system (EMAS or ISO 14001)
- Very low energy consumption both in on- and standby mode minimize climate impact

- Restrictions on chlorinated and brominated flame retardants, plasticizers, plastics and heavy metals such as cadmium, mercury and lead (RoHS compliance)
- Both product and product packaging is prepared for recycling
- The brand owner offers take-back options

The requirements can be downloaded from our web site. The requirements included in this label have been developed by TCO Development in co-operation with scientists, experts, users as well as manufacturers all over the world. Since the end of the 1980s TCO has been involved in influencing the development of IT equipment in a more userfriendly direction. Our labeling system started with displays in 1992 and is now requested by users and ITmanufacturers all over the world. About 50% of all displays worldwide are TCO certified.

For more information, please visit
www.tcodevelopment.com

For displays with glossy bezels the user should consider the placement of the display as the bezel may cause disturbing reflections from surrounding light and bright surfaces.

[RETURN TO TOP OF THE PAGE](#)

Recycling Information for Customers

There is currently a system of recycling up and running in the European countries, such as The Netherlands, Belgium, Norway, Sweden and Denmark.

In Asia Pacific, Taiwan, the products can be taken back by Environment Protection Administration (EPA) to follow the IT product recycling management process, detail can be found in web site www.epa.gov.tw

The monitor contains parts that could cause damage to the nature environment. Therefore, it is vital that the monitor is recycled at the end of its life cycle.

For help and service, please contact [Consumers Information Center](#) or [F1rst Choice Contact Information Center](#) in each country.

RETURN TO TOP OF THE PAGE

Waste Electrical and Electronic Equipment-WEEE

Attention users in European Union private households



This marking on the product or on its packaging illustrates that, under European Directive 2002/96/EC governing used electrical and electronic appliances, this product may not be disposed of with normal household waste. You are responsible for disposal of this equipment through a designated waste electrical and electronic equipment collection. To determine the locations for dropping off such waste electrical and electronic, contact your local government office, the waste disposal organization that serves your household or the store at which you purchased the product.

Attention users in United States:

Like all LCD products, this set contains a lamp with Mercury. Please dispose of according to all Local, State and Federal laws. For the disposal or recycling information, contact www.mygreenelectronics.com or www.eiae.org.

RETURN TO TOP OF THE PAGE



EPEAT

"The EPEAT (Electronic Product Environmental Assessment Tool) program evaluates computer desktops, laptops, and monitors based on 51 environmental criteria developed through an

extensive stakeholder consensus process supported by US EPA. EPEAT system helps purchasers in the public and private sectors evaluate, compare and select desktop computers, notebooks and monitors based on their environmental attributes. EPEAT also provides a clear and consistent set of performance criteria for the design of products, and provides an opportunity for manufacturers to secure market recognition for efforts to reduce the environmental impact of its products.”

Benefits of EPEAT

Reduce use of primary materials

Reduce use of toxic materials

Avoid the disposal of hazardous waste

EPEAT'S requirement that all registered products meet ENERGY STAR's energy efficiency specifications, means that these products will consume less energy throughout their life.

[RETURN TO TOP OF THE PAGE](#)

ROHS is a European Directive aiming to control the use of certain hazardous substances in the production of new electrical and electronic equipment. Philips has completely eliminated four of six RoHS-banned substances from its products by 1998-eight full years before compliance was required and has lowered usage of the remaining substances significantly below the mandated levels.

[RETURN TO TOP OF THE PAGE](#)

CE Declaration of Conformity

This product is in conformity with the following standards

- EN60950-1:2001 (Safety requirement of Information Technology Equipment)
- EN55022:2006 (Radio Disturbance requirement of Information Technology Equipment)
- EN55024:1998 (Immunity requirement of Information Technology Equipment)
- EN61000-3-2:2006 (Limits for Harmonic Current Emission)
- EN61000-3-3:1995 (Limitation of Voltage Fluctuation and Flicker)

following provisions of directives applicable

- 2006/95/EC (Low Voltage Directive)
- 2004/108/EC (EMC Directive)

and is produced by a manufacturing organization on ISO9000 level.

The product also comply with the following standards

- ISO13406-2 (Ergonomic requirement for Flat Panel Display)
- GS EK1-2000 (GS specification)
- prEN50279:1998 (Low Frequency Electric and Magnetic fields for Visual Display)
- MPR-II (MPR:1990:8/1990:10 Low Frequency Electric and Magnetic fields)
- TCO Certified (Requirement for Environment Labelling of Ergonomics, Energy, Ecology and Emission, TCO: Swedish Confederation of Professional Employees) for TCO versions

[RETURN TO TOP OF THE PAGE](#)

Energy Star Declaration

This monitor is equipped with a function for saving energy which supports the VESA DPM standard. This means that the monitor must be connected to a computer which supports VESA DPM. Time settings are adjusted from the system unit by software.

	VESA State	LED Indicator	Power Consumption
Normal operation	ON (Active)	White	17.4 W (typ.)
Power Saving Alternative 2 One step	Sleep	White (blinking)	0.8 W (typ.)
	Switch Off	Off	0.5 W (typ.)



As an ENERGY STAR[®] Partner, we have determined that this product meets the ENERGY STAR[®] guidelines for energy efficiency.



We recommend you switch off the monitor when it is not in use for a long time.

[RETURN TO TOP OF THE PAGE](#)

Federal Communications Commission (FCC) Notice (U.S. Only)



This equipment has been tested and found to comply with the limits for a Class B digital device, pursuant to Part 15 of the FCC Rules. These limits are designed to provide reasonable protection against harmful interference in a residential installation. This equipment generates, uses and can radiate radio frequency energy and, if not installed and used in accordance with the instructions, may cause harmful interference to radio communications. However, there is no guarantee that interference will not occur in a particular installation. If this equipment does cause harmful interference to radio or television reception, which can be determined by turning the equipment off and on, the user is encouraged to try to correct the interference by one or more of the following measures:

- Reorient or relocate the receiving antenna.
- Increase the separation between the equipment and receiver.
- Connect the equipment into an outlet on a circuit different from that to which the receiver is connected.
- Consult the dealer or an experienced radio/TV technician for help.



Changes or modifications not expressly approved by the party responsible for compliance could void the user's authority to operate the equipment.

Use only RF shielded cable that was supplied with the monitor when connecting this monitor to a computer device.

To prevent damage which may result in fire or shock hazard, do not expose this appliance to rain or excessive moisture.

THIS CLASS B DIGITAL APPARATUS MEETS ALL REQUIREMENTS OF THE CANADIAN INTERFERENCE-CAUSING EQUIPMENT REGULATIONS.

[RETURN TO TOP OF THE PAGE](#)

FCC Declaration of Conformity

Declaration of Conformity for Products Marked with FCC Logo,
United States Only



This device complies with Part 15 of the FCC Rules. Operation is subject to the following two conditions: (1) this device may not cause harmful interference, and (2) this device must accept any interference received, including interference that may cause undesired operation.

[RETURN TO TOP OF THE PAGE](#)

Commission Federale de la Communication (FCC Declaration)



Cet équipement a été testé et déclaré conforme aux limites des appareils numériques de class B, aux termes de l'article 15 Des règles de la FCC. Ces limites sont conçues de façon à fournir une protection raisonnable contre les interférences nuisibles dans le cadre d'une installation résidentielle. CET appareil produit, utilise et peut émettre des hyperfréquences qui, si l'appareil n'est pas installé et utilisé selon les consignes données, peuvent causer des interférences nuisibles aux communications radio. Cependant, rien ne peut garantir l'absence d'interférences dans le cadre d'une installation particulière. Si cet appareil est la cause d'interférences nuisibles pour la réception des signaux de radio ou de télévision, ce qui peut être décelé en fermant l'équipement, puis en le remettant en fonction, l'utilisateur pourrait essayer de corriger la situation en prenant les mesures suivantes:

- Réorienter ou déplacer l'antenne de réception.
- Augmenter la distance entre l'équipement et le récepteur.
- Brancher l'équipement sur un autre circuit que celui utilisé par le récepteur.
- Demander l'aide du marchand ou d'un technicien chevronné en radio/télévision.



Toutes modifications n'ayant pas reçu l'approbation des services compétents en matière de conformité est susceptible d'interdire à l'utilisateur l'usage du présent équipement.

N'utiliser que des câbles RF armés pour les connections avec des ordinateurs ou périphériques.

CET APPAREIL NUMERIQUE DE LA CLASSE B RESPECTE TOUTES LES EXIGENCES DU REGLEMENT SUR LE MATERIEL BROUILLEUR DU CANADA.

[RETURN TO TOP OF THE PAGE](#)

EN 55022 Compliance (Czech Republic Only)

This device belongs to category B devices as described in EN 55022, unless it is specifically stated that it is a Class A device on the specification label. The following applies to devices in Class A of EN 55022 (radius of protection up to 30 meters). The user of the device is obliged to take all steps necessary to remove sources of interference to telecommunication or other devices.

Pokud není na typovém štítku počítače uvedeno, že spadá do do třídy A podle EN 55022, spadá automaticky do třídy B podle EN 55022. Pro zařízení zařazená do třídy A (chranné pásmo 30m) podle EN 55022 platí následující. Dojde-li k rušení telekomunikačních nebo jiných zařízení je uživatel povinen provést taková opatření, aby rušení odstranil.

[RETURN TO TOP OF THE PAGE](#)

Polish Center for Testing and Certification Notice

The equipment should draw power from a socket with an attached protection circuit (a three-prong socket). All equipment that works together (computer, monitor, printer, and so on) should have the same power supply source.

The phasing conductor of the room's electrical installation should have a reserve short-circuit protection device in the form of a fuse with a nominal value no larger than 16 amperes (A).

To completely switch off the equipment, the power supply cable must be removed from the power supply socket, which should be located near the equipment and easily accessible.

A protection mark "B" confirms that the equipment is in compliance with the protection usage requirements of standards PN-93/T-42107 and PN-89/E-06251.

Wymagania Polskiego Centrum Badań i Certyfikacji

Urządzenie powinno być zasilane z gniazda z przyłączonym obwodem ochronnym (gniazdo z kolkiem). Współpracujące ze sobą urządzenia (komputer, monitor, drukarka) powinny być zasilane z tego samego źródła.

Instalacja elektryczna pomieszczenia powinna zawierać w przewodzie fazowym rezerwową ochronę przed zwarciami, w postaci bezpiecznika o wartości znamionowej nie większej niż 16A (amperów).

W celu całkowitego wyłączenia urządzenia z sieci zasilania, należy wyjąć wtyczkę kabla zasilającego z gniazdką, które powinno znajdować się w pobliżu urządzenia i być łatwo dostępne.

Znak bezpieczeństwa "B" potwierdza zgodność urządzenia z wymaganiami bezpieczeństwa użytkowania zawartymi w PN-93/T-42107 i PN-89/E-06251.

Pozostałe instrukcje bezpieczeństwa

- Nie należy używać wtyczek adapterowych lub usuwać kolka obwodu ochronnego z wtyczki. Jeżeli konieczne jest użycie przedłużacza to należy użyć przedłużacza 3-żyłowego z prawidłowo połączonym przewodem ochronnym.
- System komputerowy należy zabezpieczyć przed nagłymi, chwilowymi wzrostami lub spadkami napięcia, używając eliminatora przepięć, urządzenia dopasowującego lub bezzakłócenieniowego źródła zasilania.
- Należy upewnić się, aby nie leżało na kablach systemu komputerowego, oraz aby kable nie były umieszczone w miejscu, gdzie można byłoby na nie nadeptywać lub potykać się o nie.
- Nie należy rozlewać napojów ani innych płynów na system komputerowy.
- Nie należy wpychać żadnych przedmiotów do otworów systemu komputerowego, gdyż może to spowodować pożar lub porażenie prądem, poprzez zwarcie elementów wewnętrznych.
- System komputerowy powinien znajdować się z dala od grzejników i źródeł ciepła. Ponadto, nie należy blokować otworów wentylacyjnych. Należy unikać kładzenia luźnych papierów pod komputer oraz umieszczania komputera w ciasnym miejscu bez możliwości cyrkulacji powietrza wokół niego.

[RETURN TO TOP OF THE PAGE](#)

North Europe (Nordic Countries) Information

Placering/Ventilation

VARNING:

FÖRSÄKRA DIG OM ATT HUVUDBRYTARE OCH UTTAG ÄR LÄTÅTKOMLIGA, NÄR DU STÄLLER DIN UTRUSTNING PÅPLATS.

Placering/Ventilation

ADVARSEL:

SØRG VED PLACERINGEN FOR, AT NETLEDNINGENS STIK OG STIKKONTAKT ER NEMT TILGÆNGELIGE.

Paikka/Ilmankierto

VAROITUS:

SIJOITA LAITE SITEN, ETTÄ VERKKOJOHTO VOIDAAN TARVITTAESSA HELPOSTI IRROTTAA PISTORASIESTA.

Plassering/Ventilasjon

ADVARSEL:

NÅR DETTE UTSTYRET Plasseres, MÅ DU PASSE PÅ AT KONTAKTENE FOR STØMTILFØRSEL ER LETTE Å NÅ.

[RETURN TO TOP OF THE PAGE](#)

BSMI Notice (Taiwan Only)

符合乙類資訊產品之標準

[RETURN TO TOP OF THE PAGE](#)

Ergonomie Hinweis (nur Deutschland)

Der von uns gelieferte Farbmonitor entspricht den in der "Verordnung über den Schutz vor Schäden durch Röntgenstrahlen" festgelegten Vorschriften.

Auf der Rückwand des Gerätes befindet sich ein Aufkleber, der auf die Unbedenklichkeit der Inbetriebnahme hinweist, da die Vorschriften über die Bauart von Störstrahlern nach Anlage III α 5 Abs. 4 der Röntgenverordnung erfüllt sind.

Damit Ihr Monitor immer den in der Zulassung geforderten Werten entspricht, ist darauf zu achten, daß

1. Reparaturen nur durch Fachpersonal durchgeführt werden.
2. nur original-Ersatzteile verwendet werden.
3. bei Ersatz der Bildröhre nur eine bauartgleiche eingebaut wird.

Aus ergonomischen Gründen wird empfohlen, die Grundfarben Blau und Rot nicht auf dunklem Untergrund zu verwenden (schlechte Lesbarkeit und erhöhte Augenbelastung bei zu geringem Zeichenkontrast wären die Folge).

Der arbeitsplatzbezogene Schalldruckpegel nach DIN 45 635 beträgt 70dB (A) oder weniger.



ACHTUNG: BEIM AUFSTELLEN DIESES GERÄTES DARAUFGACHTEN, DAß NETZSTECKER UND NETZKABELANSCHLUß LEICHT ZUGÄNGLICH SIND.

[RETURN TO TOP OF THE PAGE](#)

End-of-Life Disposal

Your new monitor contains materials that can be recycled and reused. Specialized companies can recycle your product to increase the amount of reusable materials and to minimize the amount to be disposed of.

Please find out about the local regulations on how to dispose of your old monitor from your sales representative.

(For customers in Canada and U.S.A.)

This product may contain lead and/or mercury. Dispose of in accordance to local-state and federal regulations.

For additional information on recycling contact www.eia.org (Consumer Education Initiative)

[RETURN TO TOP OF THE PAGE](#)

China RoHS

The People's Republic of China released a regulation called "Management Methods for Controlling Pollution by Electronic Information Products" or commonly referred to as China RoHS. All products including CRT and LCD monitor which are produced and sold for China market have to meet China RoHS request.

中国大陆RoHS

根据中国大陆《电子信息产品污染控制管理办法》（也称为中国大陆RoHS），以下部分列出了本产品中可能包含的有毒有害物质或元素的名称和含量

本表适用之产品

显示器（液晶及CRT）

有毒有害物质或元素

部件名称	有毒有害物质或元素					
	铅 (Pb)	汞 (Hg)	镉 (Cd)	六价铬 (Cr6+)	多溴联苯 (PBB)	多溴二苯醚 (PBDE)
外壳	○	○	○	○	○	○
CRT显示屏	×	○	○	○	○	○
液晶显示屏/灯管	×	×	○	○	○	○
电路板组件*	×	○	○	○	○	○
电源适配器	×	○	○	○	○	○
电源线/连接线	×	○	○	○	○	○

*：电路板组件包括印刷电路板及其构成的零部件，如电阻、电容、集成电路、连接器等
○：表示该有毒有害物质在该部件所有均质材料中的含量均在《电子信息产品中有毒有害物质的限量要求标准》规定的限量要求以下
×：表示该有毒有害物质至少在该部件的某一均质材料中的含量超出《电子信息产品中有毒有害物质的限量要求标准》规定的限量要求；但是上表中打“×”的部件，符合欧盟RoHS法规要求（属于豁免的部分）



环保使用期限

此标识指期限(十年),电子信息产品中含有的有毒有害物质或元素在正常使用的条

件下不会发生外泄或突变, 电子信息产品使用该电子信息产品不会对环境造成严重污染或对其人身、财产造成严重损害的期限。

中国能源效率标识

根据中国大陆《能源效率标识管理办法》本显示器符合以下要求:

能源效率(cd/W)	>1.05
能效等级	1级
能效标准	GB 21520-2008

[RETURN TO TOP OF THE PAGE](#)

Lead-free Product



Lead free display promotes environmentally sound recovery and disposal of waste from electrical and electronic equipment. Toxic substances like Lead has been eliminated and compliance with European community's stringent RoHs directive mandating restrictions on hazardous substances in electrical and electronic equipment have been adhered to in order to make Philips monitors safe to use throughout its life cycle.

[RETURN TO TOP OF THE PAGE](#)

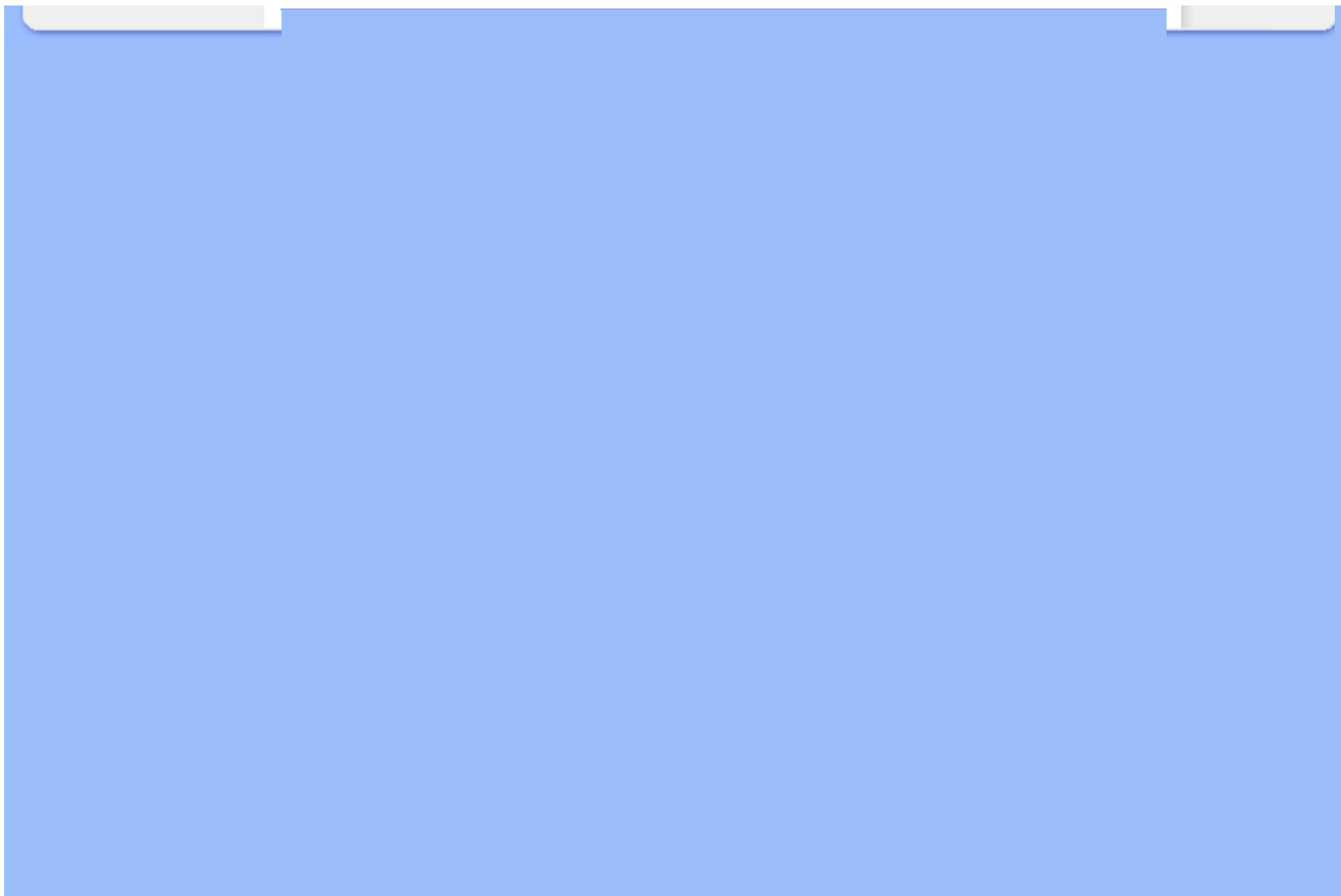

معلومات المنتج

شاشة LCD الخاصة بك

نهنتك لشراء منتجنا ومرحبًا بك في Philips. لتحصل على أقصى استفادة من الدعم الذي توفره Philips، قم بتسجيل المنتج الخاص بك على www.philips.com/welcome.

SmartImage (الصور الذكية)

ما المقصود بهذا؟

توفر SmartImage (الصور الذكية) إعدادات مسبقة تعمل على تحسين عرض أنواع مختلفة من المحتويات، بالإضافة إلى الضبط الديناميكي للسطوع والتباين واللون والحدة في الوقت الحقيقي. سواء كنت تعمل مع تطبيقات النصوص أو تعرض الصور أو تشاهد الفيديو، توفر لك SmartImage من Philips أعلى أداء محسن لعرض شاشة LCD.

لماذا احتاج إليها؟

ترغب في الحصول على شاشة LCD تقدم لك أفضل عرض لجميع أنواع المحتويات المفضلة لديك، ويقوم برنامج SmartImage بضبط درجة السطوع والتباين واللون والحدة بشكل ديناميكي في الوقت الحقيقي لتحسين تجربة العرض على شاشة LCD الخاصة بك.



كيف يعمل البرنامج؟

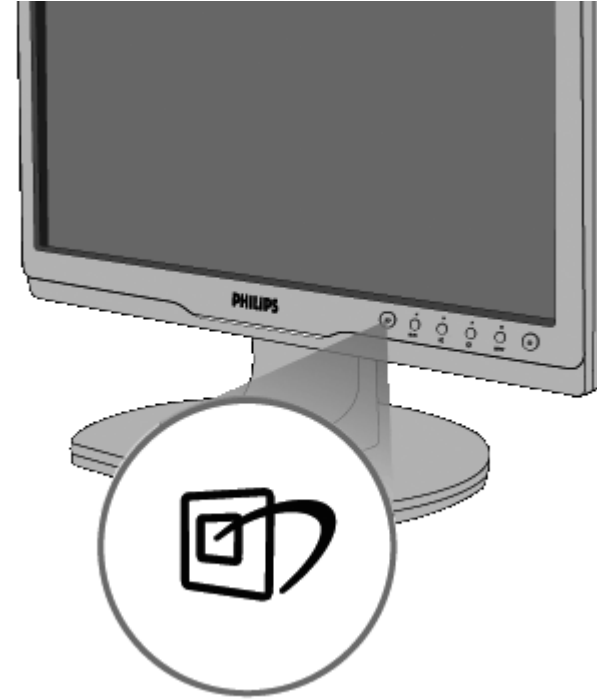

يعتبر SmartImage من تكنولوجيات Philips الحديثة والحصرية التي تقوم بتحليل المحتوى المعروض على شاشتك. واعتمادًا على السيناريو الذي تحدده، يقوم SmartImage بالتحسين الديناميكي لدرجة التباين واللون والتشبع والحدة للصورة والفيديو للحصول على أفضل أداء للعرض - كل هذا في الوقت الحقيقي بمجرد الضغط على زر واحد.

كيف يتم تمكين SmartImage؟

- شاشة LCD الخاصة بك
- SmartImage (الصورة الذكية)
- SmartContrast (التباين الذكي)
- SmartSaturate (التشبع الذكي)
- SmartSharpness (الحدة الذكية)
- المواصفات الفنية
- الدقة وأوضاع الإعداد المسبق
- سياسة عيوب البكسل من Philips
- التوفير التلقائي للطاقة
- طرق عرض المنتج
- الوظائف الحركية
- SmartControl II



1. اضغط على  لبدء تشغيل SmartImage على شاشة العرض؛
2. اضغط باستمرار على  للتبديل بين أوضاع "العمل المكتبي" و"عرض الصور" و"الترفيه" و"الاقتصادي" و"إيقاف التشغيل"؛
3. ستظل تعليمات SmartImage الموجودة على الشاشة معروضة لمدة 5 ثوانٍ أو يمكنك أيضًا الضغط على "موافق" لتأكيد الأمر.
4. عندما يتم تمكين SmartImage، يتم تعطيل مخطط sRGB بشكل تلقائي. لتتمكن من استخدام sRGB يجب أن تقوم بتعطيل SmartImage باستخدام الزر  الموجود على اللوحة الأمامية من الشاشة الخاصة بك.

باستثناء استخدام المفتاح  للتمرير لأسفل، يمكنك أيضًا الضغط على الزر  للاختيار والضغط على الزر "موافق" لتأكيد اختيارك وإغلاق تعليمات SmartImage المعروضة على الشاشة. توجد خمسة أوضاع يمكنك الاختيار من بينها: العمل المكتبي وعرض الصور والترفيه والاقتصادي وإيقاف التشغيل.

توجد خمسة أوضاع يمكنك الاختيار من بينها: العمل المكتبي وعرض الصور والترفيه والاقتصادي وإيقاف التشغيل.



1. **العمل المكتبي:** تحسين درجة سطوع النصوص والتلاشي لزيادة درجة القابلية للقراءة وتقليل إجهاد العين. يعمل هذا الوضع بشكل خاص على تحسين القابلية للقراءة والإنتاجية عند التعامل مع جداول البيانات أو ملفات PDF أو المقالات التي تم مسحها أو أي تطبيقات مكتبية عامة أخرى.
2. **عرض الصور:** يجمع هذا الوضع التحسينات الخاصة بتشبع الصور والتباين والحدة الديناميكية لعرض الصور والرسومات الأخرى بوضوح كامل وبالألوان حيوية - كل هذا بدون أي ألوان صناعية أو باهتة.
3. **الترفيه:** إضاءة مضاعفة وتشبع أعمق للألوان وتباين ديناميكي وحدة شديدة لعرض كل التفاصيل الموجودة في المناطق الداكنة من ملفات الفيديو بدون ظهور الألوان بشكل باهت في المناطق الأكثر سطوعاً مما يحافظ على وجود قيم ديناميكية طبيعية للحصول على أفضل عرض للفيديو.
4. **الاقتصادي:** من خلال هذا العرض، يتم ضبط السطوع والتباين والإضاءة الخلفية للحصول على العرض الذي يناسب التطبيقات المكتبية اليومية بالإضافة إلى توفير استهلاك الطاقة.
5. **إيقاف التشغيل:** بلا أي تحسينات باستخدام SmartImage.

[الرجوع إلى أعلى الصفحة](#)

ما هو؟

هو تكنولوجيا فريدة تقوم بعمل تحليل ديناميكي للمحتوى المعروض، كما تقوم بتحسين التباين لنسبة تباين شاشة LCD للحصول على أعلى معدلات الوضوح والتمتع بالمشاهدة، بالإضافة إلى زيادة الإضاءة الخلفية للحصول على صور أكثر وضوحاً وسطوعاً أو تقليل الإضاءة الخلفية للحصول على عرض أوضح للصور على الخلفيات الداكنة.

لماذا احتاج إليه؟

أنت ترغب في الحصول على أفضل وضوح للرؤية وأعلى مستوى من الراحة أثناء مشاهدة كل نوع من المحتويات. يتحكم SmartContrast بشكل ديناميكي في التباين، كما يقوم بضبط الإضاءة الخلفية للحصول على صور ألعاب وفيديو واضحة وحيوية وساطعة أو لعرض أكثر وضوحاً للنصوص وقابلية أكبر للقراءة للأعمال المكتبية. وعن طريق تخفيض استهلاك شاشتك للطاقة، فإنك توفر تكاليف الطاقة وتطيل من عمر شاشتك.

كيف يعمل البرنامج؟

عندما تقوم بتنشيط SmartContrast الذي سيقوم بتحليل المحتوى الذي تعرضه في الوقت الحقيقي لضبط الألوان والتحكم في كثافة الإضاءة الخلفية. من الواضح أن هذه الوظيفة يمكنها تحسين درجة التباين بشكل ديناميكي للحصول على المزيد من الترفيه عند عرض الفيديو أو تشغيل الألعاب.

[الرجوع إلى أعلى الصفحة](#)

SmartSaturate (التشبع الذكي)

ما هو؟

هو تكنولوجيا ذكية تتحكم في درجة تشبع الألوان - الدرجة التي يمتزج عندها لون معروض على الشاشة مع الألوان المجاورة - للحصول على صورة أكثر ثراءً وأكثر حيوية لمزيد من الاستمتاع عند عرض الفيديو.

لماذا احتاج إليه؟

أنت ترغب في الحصول على صور زاهية وحيوية لمزيد من الاستمتاع عند مشاهدة الصور أو الفيديو..

كيف يعمل البرنامج؟

يتحكم SmartSaturate بشكل ديناميكي في درجة تشبع اللون - الدرجة التي يمتزج عندها اللون المعروض على الشاشة مع الألوان المجاورة - لتوفير عرض زاهي وحيوي لمزيد من الاستمتاع عند عرض الصور أو الفيديو في وضع "الترفيه"، ويتم إيقاف تشغيل هذه الميزة للحصول على أفضل جودة لعرض التطبيقات المكتبية وفي الوضع "الاقتصادي" لتقليل استهلاك الطاقة.

[الرجوع إلى أعلى الصفحة](#)

SmartSharpness (الحدة الذكية)

ما هو؟

هو تكنولوجيا ذكية تعمل على تعزيز درجة الحدة التي تحتاج إليها للحصول على أفضل أداء للعرض والمزيد من الترفيه عند مشاهدة الفيديو والصور.

لماذا احتاج إليه؟

أنت ترغب في الحصول على أعلى درجات الحدة لمزيد من الاستمتاع عند مشاهدة الصور أو الفيديو.

كيف يعمل البرنامج؟

هو تكنولوجيا ذكية تعمل على تحسين درجة الحدة التي تحتاج إليها للحصول على أفضل أداء للعرض والمزيد من الاستمتاع عند مشاهدة الفيديو والصور في الوضع "الترفيه"، ويتم إيقاف تشغيله للحصول على أفضل جودة لعرض التطبيقات المكتبية، وفي الوضع "الاقتصادي" يعمل على توفير استهلاك الطاقة.

[الرجوع إلى أعلى الصفحة](#)

المواصفات الفنية*

الصور/العرض	
TFT-LCD	• نوع لوحة LCD
"17	• حجم اللوحة
4:3	• نسبة العرض إلى الارتفاع
0,264 × 0,264 مم	• عرض البكسل
250 كانديلا/م ²	• السطوع
25000:1	• SmartContrast

• نسبة التباين (تقليدي)	800:1
• وقت الاستجابة (تقليدي)	5 مللي ثانية
• الدقة المثلى	1280 × 1024 عند 60 هرتز
• زاوية العرض	176° @ C/R > 5 (V) / H
• تحسين الصورة	Smartimage (الصورة الذكية)
• ألوان العرض	16.7 مليون
• تردد المسح	30 - 83 كيلو هرتز (أفقي)/56-75 هرتز (رأسي)
• sRGB	نعم
الاتصال	
• إدخال الإشارة	DVI-D (رقمي)، VGA (تمائلي)
• إشارة الإدخال	مزامنة منفصلة، مزامنة عند وجود اللون الأخضر
• مدخل/مخرج الصوت	صوت استريو
الملاءمة	
• راحة المستخدم	Smartimage، تلقائي (الخلف)، مستوى الصوت (أسفل)، سطوع (أعلى)، القائمة (موافق)، تشغيل/إيقاف تشغيل الطاقة
• لغات العرض على الشاشة	الإنجليزية والفرنسية والألمانية والإيطالية والأسبانية والصينية المبسطة والبرتغالية
• ميزات الملاءمة الأخرى	تعليق VESA (100×100 مم)، قفل Kensington
• توافق التوصيل والتشغيل	DDC/CI، sRGB، Windows 98/2000/XP/Vista، Mac OS X
الحامل	
• الإمالة	20+/-5
الطاقة	
وضع التشغيل	17,4 وات (تقليدي)، 25,5 وات (كحد أقصى)
استهلاك الطاقة (طريقة اختبار EnergyStar 5.0)	الجهد الكهربائي لإدخال التيار المتردد عند +/- 100AVC 50، 5AVC، 60 هرتز +/- 3 هرتز
التشغيل العادي	الجهد الكهربائي لإدخال التيار المتردد عند +/- 115VAC 50، 5AVC، 60 هرتز +/- 3 هرتز
السكون	الجهد الكهربائي لإدخال التيار المتردد عند +/- 230VAC 50، 5AVC، 60 هرتز +/- 3 هرتز
	15,92 وات
	15,8 وات
	15,41 وات
	0,8 وات
	0,8 وات
	0,8 وات

إيقاف التشغيل	0,5 وات	0,5 وات	0,5 وات
الانبعاث الحراري*	الجهد الكهربائي لإدخال التيار المتردد عند 230VAC +/- 5AVC، 50 هرتز +/- 3 هرتز	الجهد الكهربائي لإدخال التيار المتردد عند 115VAC +/- 5AVC، 60 هرتز +/- 3 هرتز	الجهد الكهربائي لإدخال التيار المتردد عند 100AVC +/- 5AVC، 50 هرتز +/- 3 هرتز
التشغيل العادي	52,594BTU في الساعة	53,925BTU في الساعة	52,334BTU في الساعة
السكون	2,7BTU في الساعة	2,7BTU في الساعة	2,7BTU في الساعة
إيقاف التشغيل	1,7BTU في الساعة	1,7BTU في الساعة	1,7BTU في الساعة
• مؤشر ضوء التشغيل	وضع التشغيل: أبيض، وضع الاستعداد/السكون: أبيض (وميض)		
• إمداد الطاقة	مضمنة، 100-240VAC، 50/60 هرتز		
الأبعاد			
• المنتج بالحامل (العرض × الارتفاع × البعد)	389,14 × 502,3 × 179 مم		
• المنتج بدون الحامل (العرض × الارتفاع × البعد)	321,59 × 366,9 × 60,2 مم		
• أبعاد الصندوق (العرض × الارتفاع × البعد)	423 × 450 × 149 مم		
الوزن			
• المنتج بالحامل	3,34 كيلو جرام		
• المنتج بدون الحامل	3,2 كيلو جرام		
• المنتج مع التغليف	4,44 كيلو جرام		
ظروف التشغيل			
• نطاق درجات الحرارة (التشغيل)	من صفر إلى 40 درجة مئوية		
• نطاق درجات الحرارة (التشغيل)	من -20 إلى 60 درجة مئوية		
• الرطوبة النسبية	من 20% إلى 80%		
• خط الارتفاع	بدون تشغيل: + 12,000 قدم (3,658 م)		
	التشغيل: + 40,000 قدم (12,192 م)،		
• MTBF	50000 ساعة		

الظروف البيئية	
• تقييد المواد الخطرة (ROHS)	نعم
• EPEAT	فضي
• EnergyStar	5.0
• الحزمة	100% قابل لإعادة التدوير/
التوافق والمعايير	
• الموافقات التنظيمية	CE Mark، Energy Star 5.0، FCC Class B، SEMKO، TCO Certified، TÜV/GS، TÜV Ergo، UL/cUL
الحاوية	
• اللون	أسود/أسود
• التشطيب	نسيج

*تخضع البيانات التالية للتغيير دون إشعار.

[الرجوع إلى أعلى الصفحة](#)

الدقة وأوضاع الإعداد المسبق

- أ. الحد الأقصى للدقة
- ل 17S1A
- 1024 × 1280 عند 75 هرتز (إدخال تماثلي)
- 1024 × 1280 عند 75 هرتز (إدخال رقمي)
- ب. الدقة الموصى بها
- ل 17S1A
- 1024 × 1280 عند 60 هرتز (إدخال رقمي)
- 1024 × 1280 عند 60 هرتز (إدخال تماثلي)

11 وضع سابق الإعداد من المصنع:

التردد الأفقي (كيلوهرتز)	الدقة الموصى بها	التردد الرأسي (هرتز)
31,469	400*720	70,087
31,469	480*640	59,940
35,000	480*640	67,000
37,500	480*640	75,000
35,156	600*800	56,250
37,879	600*800	60,317
46,875	600*800	75,000
48,363	768*1024	60,004
60,023	768*1024	75,029
63,981	1024*1280	60,020
79,976	1024*1280	75,025

[الرجوع إلى أعلى الصفحة](#)

التوفير التلقائي للطاقة

إذا كان لديك بطاقة عرض أو برنامج مثبت على الكمبيوتر الخاص بك متوافق مع VESA DPM، فعندئذ تستطيع الشاشة تلقائيًا تقليل استهلاكها للطاقة عندما لا تكون قيد الاستخدام. في حالة اكتشاف إدخال بواسطة لوحة المفاتيح أو الماوس أو أي جهاز إدخال آخر، سيتم "تنشيط" الشاشة بشكل تلقائي. يوضح الجدول التالي استهلاك الطاقة والإشارات الخاصة بميزة التوفير التلقائي للطاقة:

تعريف إدارة الطاقة					
لون الإضاءة	الطاقة المستخدمة	المزامنة الرأسية	المزامنة الأفقية	الفيديو	وضع VESA
أبيض	17,4 وات (تقليدي) 25,5 وات (كحد أقصى)	نعم	نعم	تشغيل	تنشيط

أبيض (وميض)	0,8 وات (تقليدي)	لا	لا	إيقاف التشغيل	السكون
إيقاف التشغيل	0,5 وات (تقليدي)	-	-	إيقاف التشغيل	إيقاف التشغيل

This monitor is ENERGY STAR® compliant. As an ENERGY STAR® Partner, we have determined that this product meets the ENERGY STAR® guidelines for energy efficiency.

*

تخضع هذه البيانات للتغير دون إشعار مسبق.

تبلغ الدقة الطبيعية للشاشة 1024 x 1280، بشكل افتراضي، يبلغ تباين الشاشة الخاصة بك 100% (كحد أقصى) 50%، و 6500K درجة حرارة الألوان، مع نمط أبيض كامل، بدون صوت/USB.

[الرجوع إلى أعلى الصفحة](#)

طرق عرض المنتج

اتبع الارتباطات لمعرفة طرق العرض المختلفة للشاشة ومكوناتها.

وصف لوحة العرض الأمامية للمنتج

[الرجوع إلى أعلى الصفحة](#)

الوظائف الحركية



الرجوع إلى أعلى الصفحة

سياسة عيوب البكسل من Philips

نهج عيوب البكسل في الشاشات المسطحة من Philips

تسعى Philips جاهدة إلى تقديم منتجات بأعلى جودة. وتستخدم الشركة مجموعة من أفضل عمليات التصنيع المتقدمة في الصناعة كما تطبق مراقبة صارمة للجودة. مع ذلك، في بعض الأحيان لا يمكن تجنب عيوب البكسل أو البكسل الفرعي في لوحات TFT LCD المستخدمة في الشاشات المسطحة. ولا يمكن لأي مصنع ضمان أن كافة اللوحات ستكون خالية من عيوب البكسل، إلا أن شركة Philips توفر ضمانًا بشأن إصلاح أو استبدال أية شاشة بها عدد غير مقبول من العيوب بموجب الضمان. يوضح هذا الإشعار الأنواع المختلفة من عيوب البكسل ويحدد مستويات العيوب المقبولة لكل نوع. ولكي يتم تأهيل المنتج للإصلاح أو الاستبدال بموجب الضمان، يجب أن يتجاوز عدد عيوب البكسل على لوحة TFT LCD هذه المستويات المقبولة. على سبيل المثال، لا تعتبر النسبة 0.0004% من البكسل الفرعي على شاشة XGA 19 بوصة عيبًا. علاوة على ذلك، تضع Philips معايير جودة أعلى لأنواع معينة أو لتركيبيات معينة من عيوب البكسل والتي يمكن ملاحظتها أكثر من عيوب أخرى. يعتبر هذا النهج صالحًا على مستوى العالم.

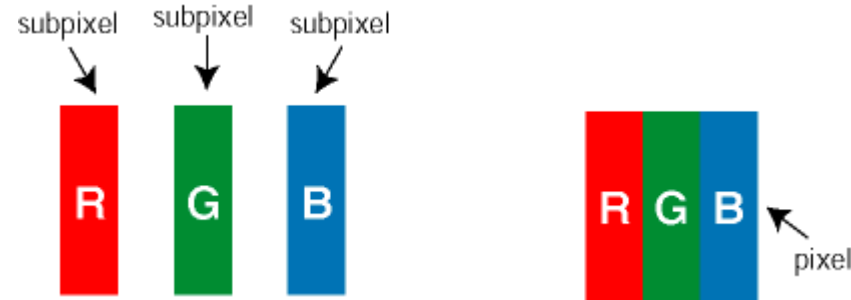

وحدات البكسل والبكسل الفرعي

تتألف وحدة البكسل أو عنصر الصورة من ثلاث وحدات بكسل فرعية من الألوان الأساسية الأحمر والأخضر والأزرق. وتتكون الصورة الواحدة من عدد من وحدات البكسل. عند إضاءة كافة وحدات البكسل الفرعية لوحدة بكسل، تظهر وحدات البكسل الفرعية الثلاثة الملونة معًا كوحدة بكسل واحدة بيضاء. وعندما تكون معتممة، تظهر وحدات البكسل الثلاثة الفرعية الملونة كوحدة بكسل واحدة سوداء. أما التوليفات الأخرى من وحدات البكسل الفرعية المعتممة فتظهر كوحدات بكسل فردية لألوان أخرى.

- خصائص المنتج
- المواصفات الفنية
- الدقة وأوضاع الإعداد المسبق
- التوفير التلقائي للطاقة
- المواصفات الفيزيائية
- تعيين الأسنان
- طرق عرض المنتج

أنواع عيوب البكسل

تظهر عيوب البكسل والبكسل الفرعي بأشكال مختلفة على الشاشة. وهناك فئتان من عيوب البكسل وأنواع عديدة من عيوب البكسل الفرعي بكل فئة.

عيوب النقطة الساطعة تظهر عيوب النقطة الساطعة على هيئة وحدات بكسل أو وحدات بكسل فرعية مضيئة بصفة دائمة أو "قيد التشغيل". بعبارة أخرى، تكون **النقطة الساطعة** بمثابة وحدة بكسل فرعية مضيئة على الشاشة عند عرض نموذج معتم. فيما يلي أنواع عيوب النقطة الفاتحة:

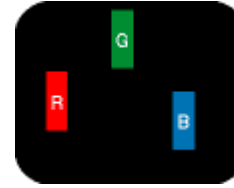

إضاءة وحدتي بكسل فرعيتين متجاورتان:

إضاءة ثلاث وحدات بكسل فرعية متجاورة (وحدة بكسل واحدة بيضاء)

- أحمر + أزرق = بنفسجي

- أحمر + أخضر = أصفر

- أخضر + أزرق = كيان (أزرق فاتح)

إضاءة وحدة بكسل فرعية باللون الأحمر أو الأخضر أو الأزرق

يجب أن يكون سطوع **النقطة الساطعة الحمراء** أو **الزرقاء** زائدًا عن 50% من النقاط المجاورة بينما يجب أن يكون سطوع **النقطة الساطعة الخضراء** زائدًا عن 30 في المائة من النقاط المجاورة.



عيوب النقطة المعتمة تظهر عيوب النقطة المعتمة على هيئة وحدات بكسل أو وحدات بكسل فرعية معتمة بصفة دائمة أو "متوقفة عن التشغيل". بعبارة أخرى، تكون **النقطة المعتمة** بمثابة وحدة بكسل فرعية منطفئة على الشاشة عند عرض نموذج فاتح. فيما يلي عيوب النقطة المعتمة:

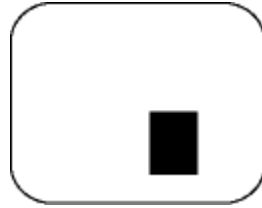

وحدتان أو ثلاث وحدات بكسل فرعية معتممة متجاورة

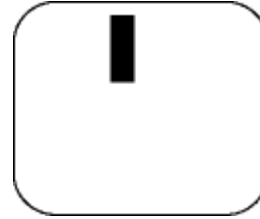

وحدة بكسل فرعية معتممة

تقارب عيوب البكسل

نظراً لأن عيوب البكسل والبكسل الفرعي من نفس النوع القريبة من عيب آخر تكون أكثر ملاحظة، تحدد شركة Philips قيم التسامح الخاصة بتقارب عيوب البكسل.

قيم تسامح عيوب البكسل

لكي يتم تأهيل أحد المنتجات للإصلاح أو الاستبدال بسبب عيوب البكسل أثناء فترة الضمان، يجب أن تحتوي لوحة TFT LCD في شاشة Philips المسطحة على عيوب بكسل أو بكسل فرعي تتجاوز قيم التسامح المسردة في الجدول التالي.

المستوى المقبول	عيوب النقطة الساطعة
17S1A	الطرز
3	إضاءة وحدة بكسل فرعية واحدة
1	إضاءة وحدتي بكسل فرعيتين متجاورتين
0	إضاءة ثلاث وحدات بكسل فرعية متجاورة (وحدة بكسل واحدة)
أقل من 15 ملم	المسافة بين عيبي نقطة ساطعة*
3	إجمالي عيوب النقطة الساطعة بكافة الأنواع

المستوى المقبول	عيوب النقطة المعتمدة
17S1A	الطرز
5 أو أقل	وحدة بكسل فرعية معتمدة واحدة
2 أو أقل	وحدتا بكسل فرعية متجاورة معتمدة
0	ثلاث وحدات بكسل فرعية متجاورة معتمدة
أقل من 15 ملم	المسافة بين عيبي نقطة معتمدة*
5 أو أقل	إجمالي عيوب النقطة المعتمدة بكافة الأنواع

المستوى المقبول	إجمالي عيوب النقطة
17S1A	الطرز
5 أو أقل	إجمالي عيوب النقطة الساطعة أو المعتمدة بكافة الأنواع

ملاحظة:

* 1 أو 2 عيب بكسل فرعي متجاور = 1 عيب نقطة

[الرجوع إلى أعلى الصفحة](#)

SmartControl II (طرازات مختارة)

Philips من SmartControl II

يعتبر SmartControl II برنامج يعتمد على الشاشة مع واجهة رسومية سهلة الاستخدام تقوم بإرشادك خلال عمليات ضبط دقة الشاشة ومعايرة الألوان بالإضافة إلى الإعدادات العرض الأخرى والتي تتضمن السطوع والتباين والساعة والمرحلة والموضع و RGB والنقطة البيضاء - للطرازات التي تتضمن مكبرات صوت مضمنة - وضبط مستوى الصوت.

• معلومات المنتج

• سياسة عيوب البكسل من
Philips
Philips
SmartControl II
(التحكم الذكي 2 من

(Philips

• دعم النظام ومتطلبات
النظام
التركيب

• بدء الاستخدام

• سؤال وجواب

دعم النظام ومتطلبات النظام:

1. دعم النظام: إصدار 2000، Vista 32/64، XP 64، NT 4.0، XP، دعم متصفح IE 6.0/7.0.
2. دعم اللغة: الإنجليزية والصينية المبسطة والألمانية والأسبانية والفرنسية والإيطالية والروسية والبرتغالية.
3. تدعم شاشة Philips واجهة DDC/CI.

التركيب:

SmartControl II
Installer.exe

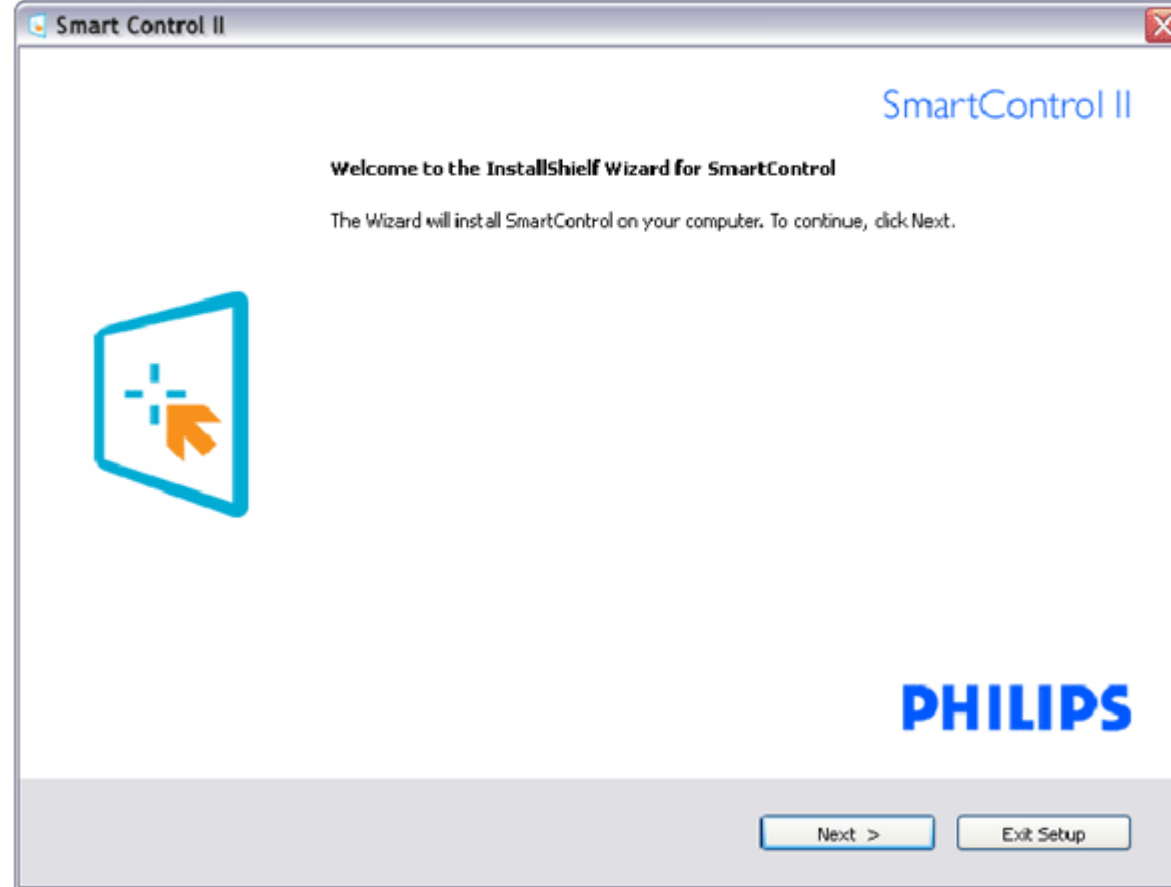

- اتبع الإرشادات وقم بإكمال عملية التركيب.
- يمكنك بدء التشغيل بعد إكمال عملية التركيب.
- إذا كنت ترغب في بدء التشغيل لاحقاً، يمكنك إما النقر فوق الاختصار الموجود على سطح المكتب أو شريط الأدوات.

بدء الاستخدام:

1. التشغيل الأول - المعالج

- في أول مرة يتم فيها تشغيل SmartControl II، سيتم الانتقال بشكل تلقائي إلى المعالج الخاص بالتشغيل لأول مرة.
- سيقوم المعالج بإرشادك خلال عملية ضبط أداء شاشتك خطوة بخطوة.
- يمكنك الانتقال إلى القائمة "الأدوات الإضافية" لتشغيل المعالج لاحقًا أيضًا.
- يمكنك ضبط المزيد من الخيارات بدون المعالج من خلال اللوحة القياسية.

معالج التسلسل الرقمي	معالج التسلسل التماثلي
الدقة	الدقة
التباين	التركيز
السطوع	السطوع
النقطة البيضاء (درجة حرارة اللون)	التباين
الملف	الموضع
	النقطة البيضاء (درجة حرارة اللون)
	الملف

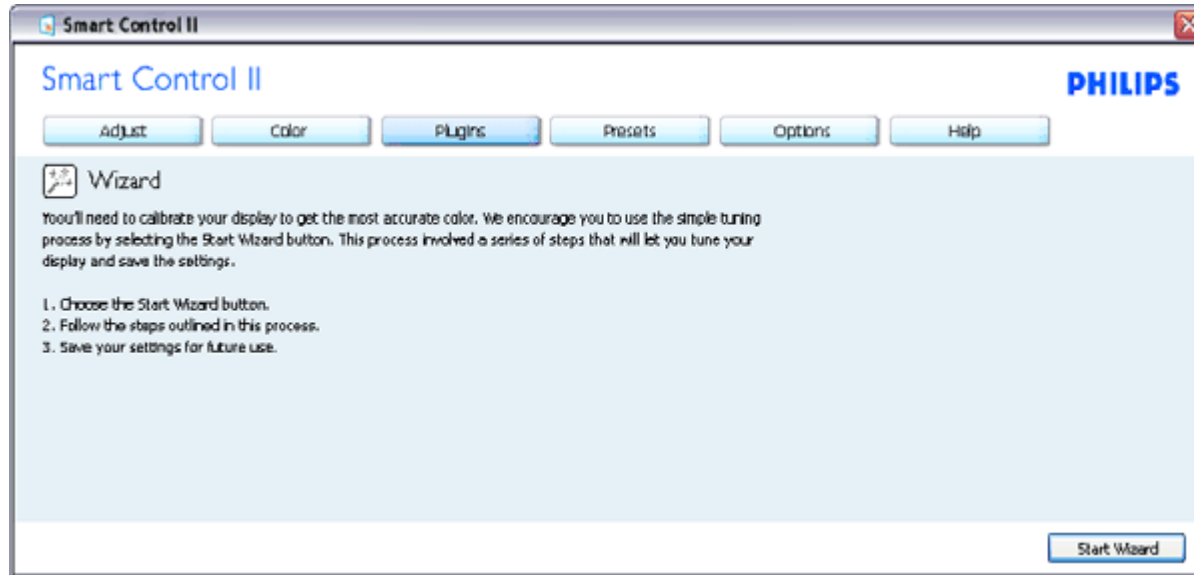

2. البدء باللوحة القياسية:

القائمة Adjust (الضبط):

- تسمح لك القائمة Adjust (الضبط) بضبط درجة السطوع والتباين والتركيز والموضع والدقة.
- يمكنك متابعة الإرشادات والقيام بالضبط.
- قم بإلغاء مطالبة المستخدم إذا كنت ترغب في إلغاء عملية التثبيت.

عنوان علامة التبويب	القائمة الفرعية	العرض في الوضع التماثلي	العرض في الوضع الرقمي
ضبط	السطوع	نعم	نعم
ضبط	التباين	نعم	نعم
ضبط	التركيز (الساعة ومرحلة الساعة)	نعم	لا
ضبط	الموضع	نعم	لا
ضبط	الدقة	نعم	نعم

Smart Control II

Smart Control II PHILIPS

Adjust Color Plugins Presets Options Help

Brightness

Improperly adjusted Brightness will result in a loss of detail in darker image areas. Adjust the Brightness for the best possible picture quality.

1. Use the Pattern button to bring up the adjustment image.
2. Lower the Brightness until the dark stripes blend together.
3. Slowly raise the Brightness until each of the dark stripes become visible.
Try to achieve an equal separation. The darkest should always remain black.

Brightness 0

Pattern

Undo Reset

SmartControl II

SmartControl II PHILIPS

Adjust Color Plugins Presets Options Help

Contrast

Adjust the Contrast (use the slider) to keep details in lighter image areas.

1. Use the Pattern button to bring up the adjustment image.
2. Raise the Contrast until the numbers 1 and 2 are no longer visible.
3. Slowly lower the Contrast to make the numbers 2 and 3 reappear. The number 1 should remain barely visible.

Contrast 0

Pattern

Undo Reset

SmartControl II

SmartControl II PHILIPS

Adjust Color Plugins Presets Options Help

Focus

Your display's timing needs to be synchronized with the video signal.

1. Use the Pattern button to bring up the adjustment image.
2. Choose Auto Setup.
3. If the vertical bands are still visible, you'll need to adjust the Pitch.

Pitch: Try to make the vertical bands disappear

Phase: Adjust to the brightest setting to minimize movement on the screen.

Pitch 0
Phase 0

Pattern

Undo Auto Setup

SmartControl II

SmartControl II PHILIPS

Adjust Color Plugins Presets Options Help

Position

Use the Position buttons to center the image on your display. Using this tool, you can position the image up, down, left, or right.

1. Use the Pattern button to bring up the adjustment image
2. Use the Up/Down buttons to center the image vertically.
3. Use the Left/Right buttons to center the image horizontally.

Pattern

Undo Reset

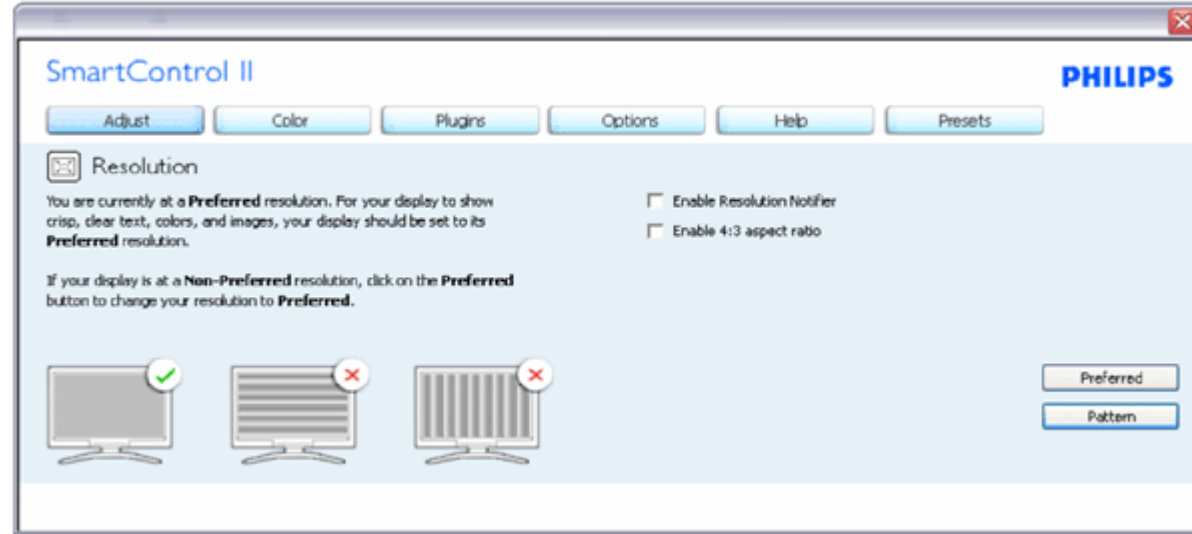

القائمة Color (الألوان):

- تسمح لك القائمة Color (الألوان) بضبط درجة RGB والمستوى الأسود والنقطة البيضاء ومعايرة اللون و SmartImage (الرجاء الرجوع إلى الجزء SmartImage).
- يمكنك متابعة الإرشادات والقيام بالضبط.
- راجع الجدول الموجود أدناه لمعرفة قاعدة بنود القائمة الفرعية للإدخال الخاص بك.
- مثال لمعايرة اللون

عنوان علامة التبويب	القائمة الفرعية	العرض في الوضع التماثلي	العرض في الوضع الرقمي
اللون	RGB	نعم	نعم
اللون	المستوى الأسود	نعم	نعم
اللون	النقطة البيضاء	نعم	نعم
اللون	معايرة اللون	نعم	نعم
اللون	وضع العرض	نعم	نعم

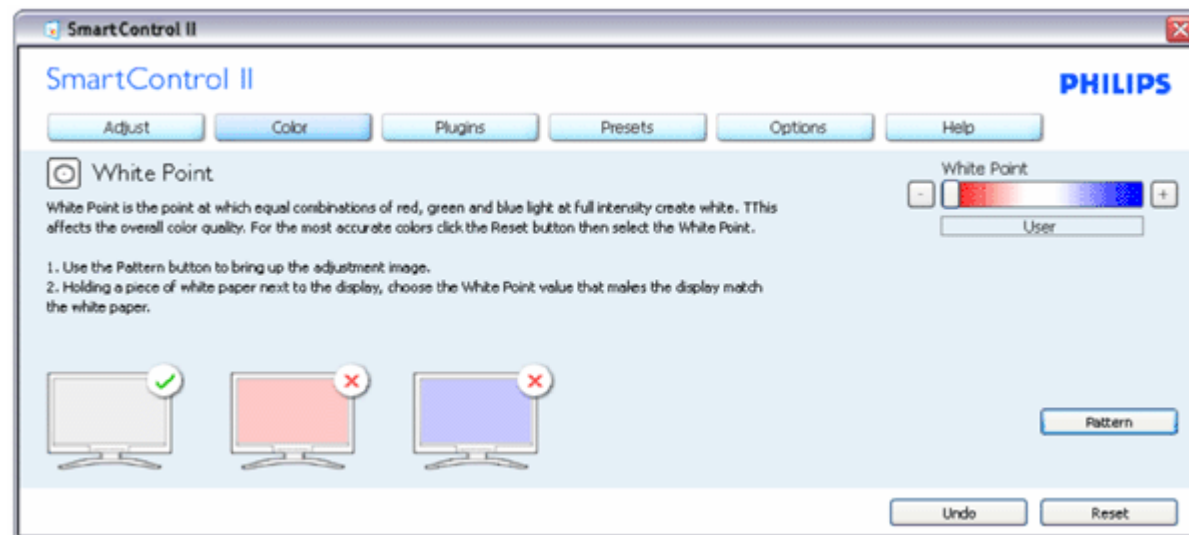
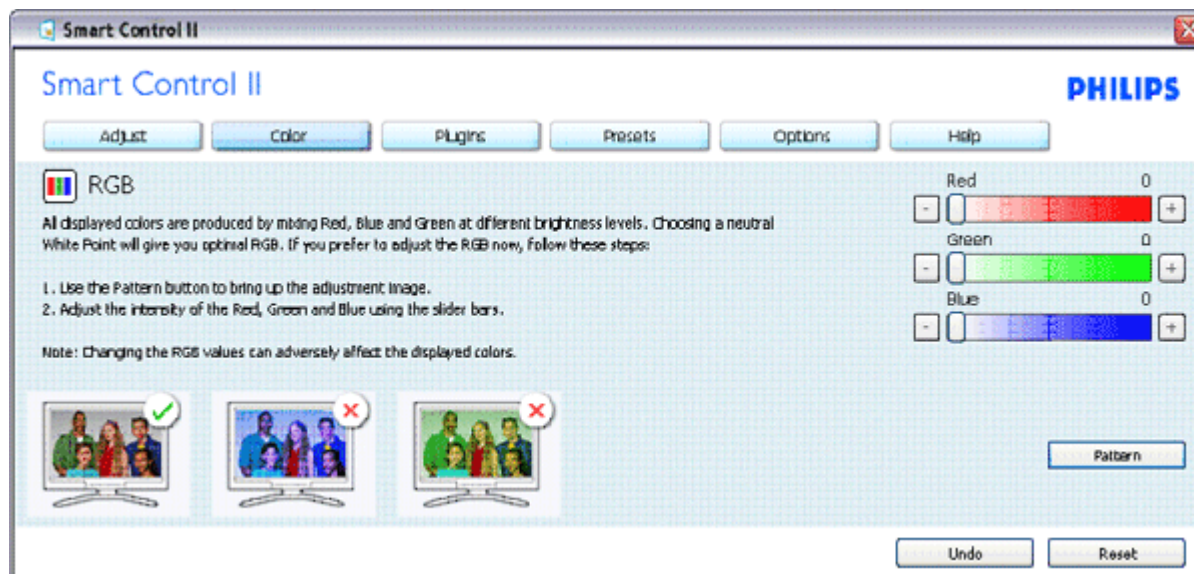

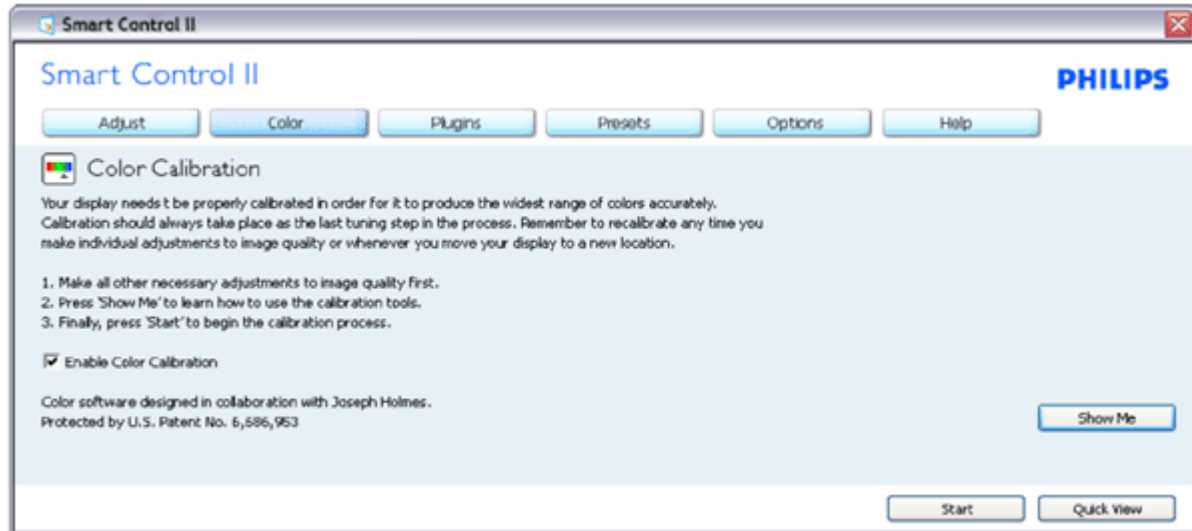

1. تعمل "Show Me" (الإظهار لي) على بدء تشغيل العرض التجريبي لمعايرة الألوان.

2. Start (بدء التشغيل) - بدء تسلسل معايرة الألوان المكون من 6 خطوات.

3. يؤدي Quick View (العرض السريع) إلى تحميل الصور قبل المعايرة وبعدها.
4. للرجوع إلى اللوحة الرئيسية Color (اللون)، انقر فوق الزر Cancel (إلغاء).
5. تمكين معايرة الألوان - يتم تشغيلها بشكل تلقائي. في حالة عد تحديدها، لا يتم السماح بتنفيذ معايرة الألوان، ويتم تعطيل زر "بدء التشغيل" و"العرض السريع".
6. لا بد من تواجد معلومات براءة الاختراع في شاشة المعايرة.

الشاشة الأولى لمعايرة الألوان:



1. يتم تعطيل الزر Previous (السابق) إلى أن يتم ظهور شاشة الألوان الثانية.
 2. يؤدي الزر Next (التالي) إلى الانتقال إلى الهدف اللاحق (6 أهداف).
 3. يؤدي الزر Final next (التالي النهائي) إلى الانتقال إلى File>Presets (ملف< الإعداد المسبق).
 4. يؤدي الزر Cancel (إلغاء) إلى إغلاق واجهة المستخدم والرجوع إلى صفحة الأدوات الإضافية.
- SmartImage** - السماح للمستخدم بتغيير الإعداد للحصول على إعداد عرض أفضل اعتمادًا على المحتوى.

عند التعيين إلى الوضع Entertainment (الترفيه)، يتم تمكين كل من SmartResponse و SmartContrast.

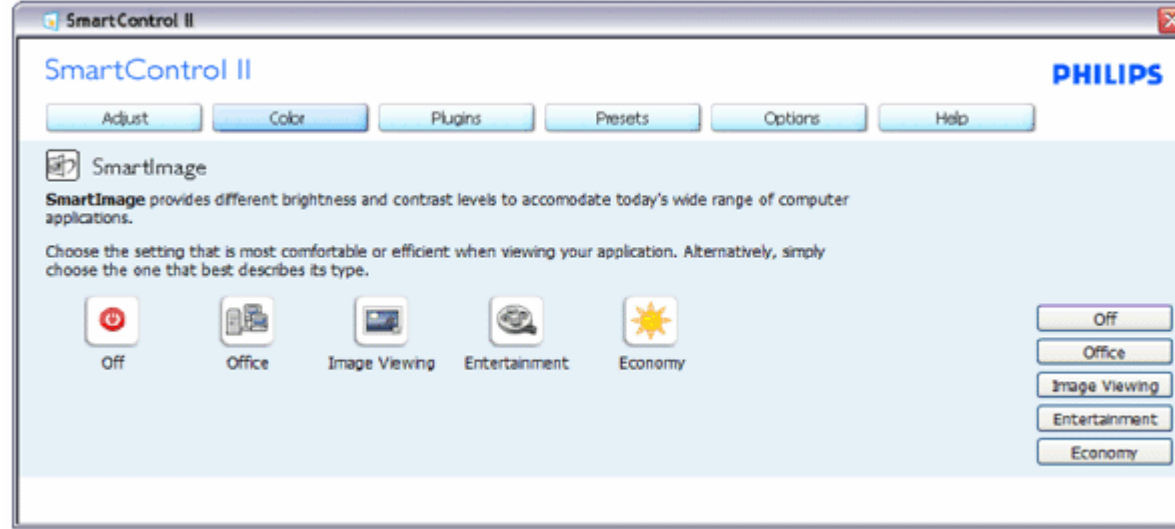

الأدوات الإضافية - ستكون لوحة Asset Management (إدارة الأصول) نشطة فقط عند تحديد Asset Management (إدارة الأصول) من القائمة المنسدلة للوظائف الإضافية.

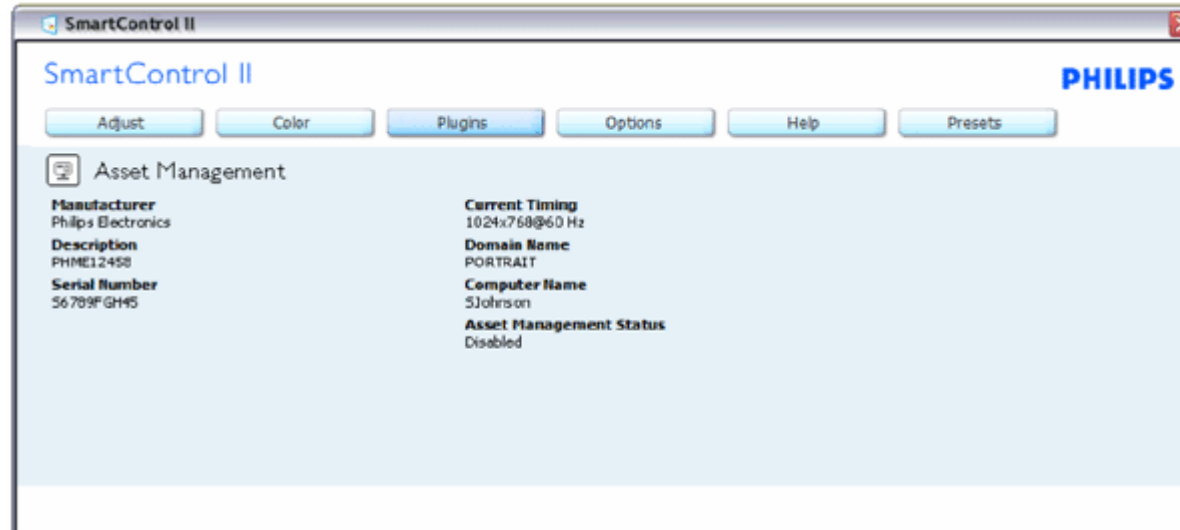

يتم عرض معلومات "إدارة الأصول" الخاصة بـ "الإدارة" و"الوصف" و"الرقم المتسلسل" و"التوقيت الحالي" و"اسم المجال" و"حالة إدارة الأصول".

للرجوع إلى اللوحة الرئيسية "الوظائف الإضافية" حدد علامة التبويب "الوظائف الإضافية".

الأدوات الإضافية - ستكون لوحة **Theft Deterrence** (مقاومة السرقة) نشطة فقط عند تحديد **Theft** (السرقة) من القائمة المنسدلة للوظائف الإضافية.



لتمكن **Theft Deterrence** (مقاومة السرقة)، يؤدي النقر فوق الزر **Enable Theft** (تمكين السرقة) إلى إظهار الشاشة التالية:



1. يستطيع المستخدم إدخال رقم PIN مكون من 4 إلى 9 أحرف رقمية فقط.
2. بعد إدخال رقم PIN، يؤدي الزر Accept (قبول) إلى نقل المستخدم إلى مربع الحوار المنبثق الموجود على الصفحة التالية.
3. يتم تعيين الحد الأدنى للدقائق إلى 5 دقائق. يتم تعيين الشريط المنزلق إلى 5 بشكل افتراضي.
4. لا يتطلب الانتقال إلى وضع السرقة إرفاق شاشة العرض بمضيف مختلف.

بمجرد أن يتم إدخال رقم PIN وقبوله مرة واحدة، يظهر مربع الحوار التالي:

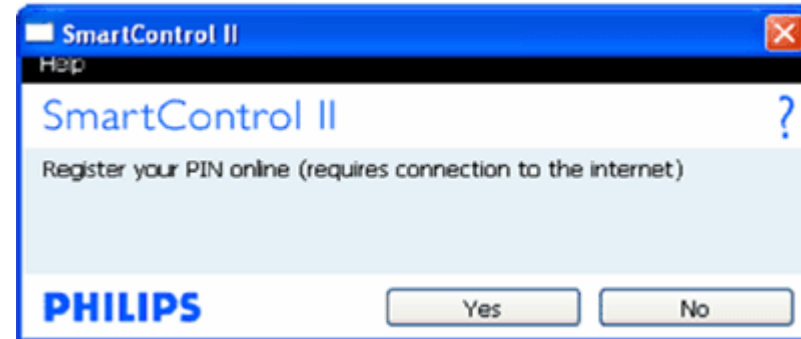

- انقر فوق الزر No (لا) للانتقال إلى الشاشة التالية.



- انقر فوق الزر Yes (نعم) للانتقال إلى صفحة موقع الويب المستهدفة المؤمنة.

بعد إنشاء PIN، ستشير لوحة Theft Deterrence (مقاومة السرقة) إلى تمكين "مقاومة السرقة" وتوفير الزر PIN Options (خيارات PIN):

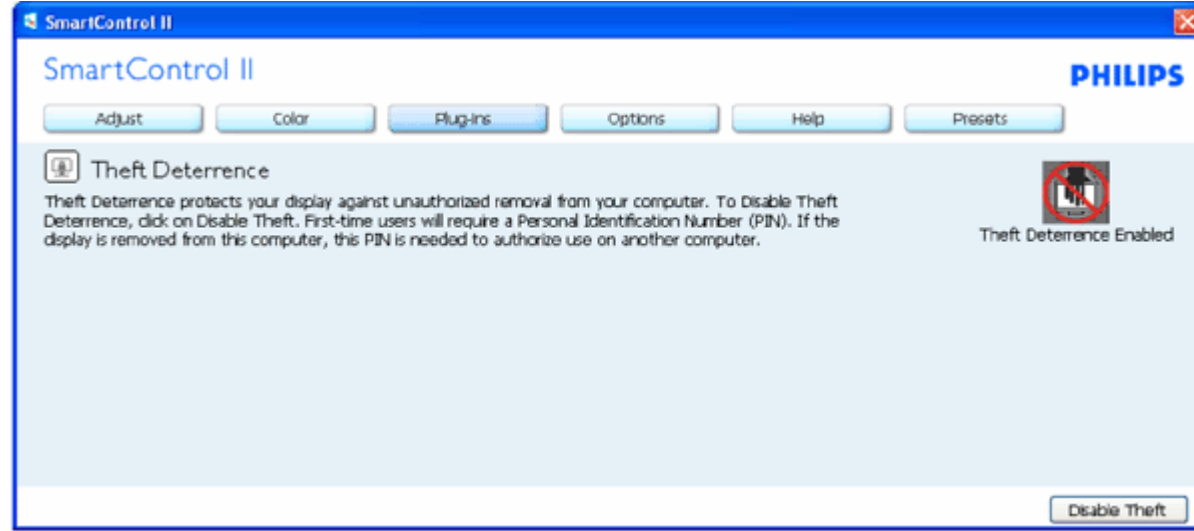

1. يتم عرض "تم تمكين مقاومة السرقة".
2. يؤدي تعطيل "السرقة" إلى فتح لوحة الشاشة الموجودة على الصفحة التالية.
3. يتوفر الزر PIN Options (خيارات PIN) فقط بعد قيام المستخدم بإنشاء رقم PIN، يؤدي هذا الزر إلى فتح موقع ويب مؤمن باستخدام رقم PIN.

يؤدي الزر **Disable Theft** (تعطيل السرقة) إلى فتح اللوحة التالية:



1. بعد إدخال رقم PIN، يؤدي الزر Accept (قبول) إلى تعطيل رقم PIN.
2. يؤدي الزر Cancel (إلغاء) إلى فتح لوحة Theft Deterrence (مقاومة السرقة) الرئيسية، وهي تعرض "تم تعطيل مقاومة السرقة". الزر Enable Theft (تمكين السرقة) والزر PIN Options (خيارات PIN).
3. يؤدي إدخال رقم PIN غير صحيح إلى إظهار مربع الحوار التالي:

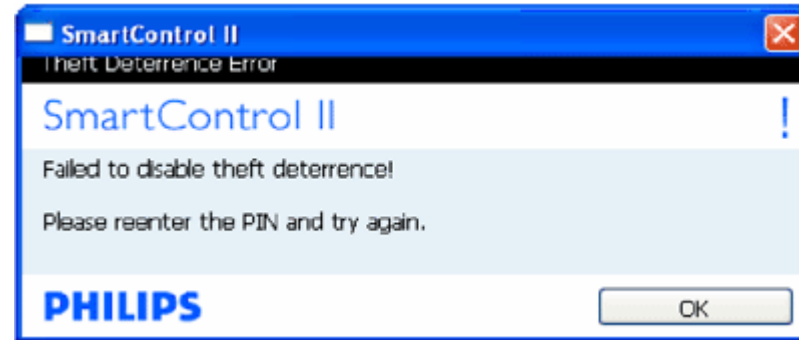

العرض التي لا تدعم DDC/CI، يتم توفير علامتي التبويب Help (التعليمات) و Options (الخيارات) فقط. Preferences > Options (الخيارات) > التفضيلات) - يتم التنشيط فقط عند تحديد Preferences (التفضيلات) من القائمة المنسدلة Options (الخيارات). بالنسبة لشاشة

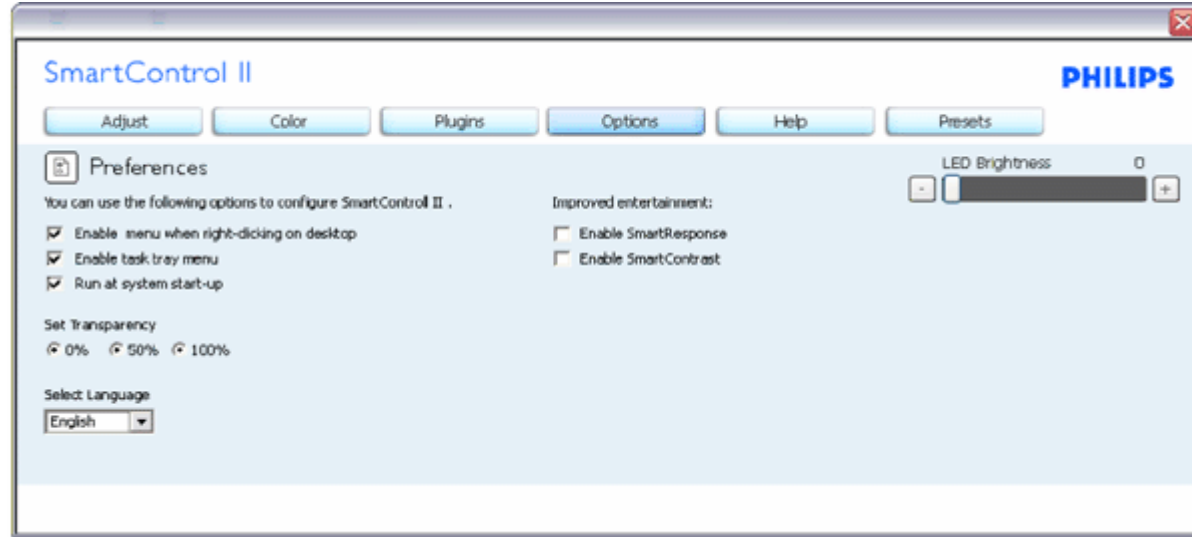

1. عرض الإعدادات المفضلة الحالية.
2. يؤدي تحديد المربع إلى تمكين هذه الميزة. خانة الاختيار قابلة للتبديل.
3. يتم تحديد القائمة **Enable Context** (تمكين السياق) (التشغيل) بشكل افتراضي. تعرض القائمة **Enable Context** (تمكين السياق) التحديدات الخاصة ببرنامج **SmartControl II** (تحديد إعداد مسبق) و **Tune Display** (ضبط النغمة) عند النقر بزر الماوس الأيمن فوق قائمة السياق الموجودة على سطح المكتب. يؤدي التعطيل إلى إزالة **SmartControl II** قائمة السياق عند النقر فوقها بزر الماوس الأيمن.
4. يتم تحديد القائمة **Enable Task Tray** (تمكين أدوات المهام) إلى (التشغيل) بشكل افتراضي. تُظهر القائمة "تمكين السياق" قائمة أدوات المهام الخاصة بـ **SmartControl II**. يؤدي النقر بزر الماوس الأيمن فوق رمز أدوات المهام إلى عرض خيارات القائمة الخاصة "بالتعليمات" و"الدعم الفني". حدد **Upgrade** (الترقية) و **About** (حول) و **Exit** (إنهاء). عندما يتم تعطيل القائمة "تمكين أدوات المهام"، سيتم إظهار رمز أدوات المهام عند الإنهاء فقط.
5. يتم تحديد (تشغيل) **Run at Startup** (العمل عند بدء التشغيل) بشكل افتراضي. عند التعطيل، لن يتم بدء تشغيل **SmartControl II** عند بدء التشغيل ولن تتواجد في أدوات المهام. وستكون الطريقة الوحيدة لبدء تشغيل **SmartControl II** هي إما باستخدام الاختصار الموجود على سطح المكتب أو من ملفات البرامج. لن يتم تحميل أي إعداد مسبق يتعلق بالتشغيل عند بدء تشغيل الكمبيوتر في حالة عدم تحديد هذا المربع (معطل).
6. تمكين وضع الشفافية (**Vista** و **XP** و **2k** فقط). الإعداد الافتراضي هو 0% غير شفاف.

Options>Input (الخيارات>إدخال) - يتم التنشيط فقط عند تحديد **Input** (إدخال) من القائمة المنسدلة **Options** (الخيارات). بالنسبة لشاشة العرض التي لا تدعم **DDC/CI**، يتم توفير علامتي التبويب **Help** (التعليمات) و **Options** (الخيارات) فقط. لا تتوفر باقي علامات تبويب **SmartControl II** الأخرى.

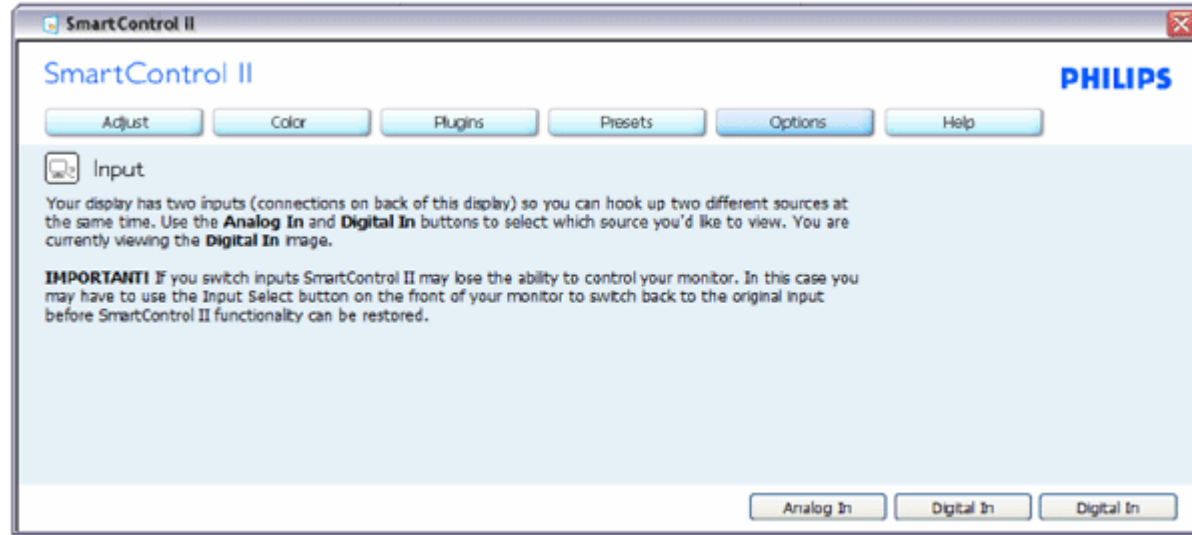

1. عرض لوحة الإرشادات "المصدر" وإعداد مصدر الإدخال الحالي.

2. على شاشات عرض ذات إدخال فردي، لن تكون هذه اللوحة مرئية.

Options>Audio (الخيارات>الصوت) - يتم التنشيط فقط عند تحديد **Volume** (مستوى الصوت) من القائمة المنسدلة **Options** (الخيارات). بالنسبة لشاشة العرض التي لا تدعم **DDC/CI**، يتم توفير علامتي التبويب **Help** (التعليمات) و **Options** (الخيارات) فقط.

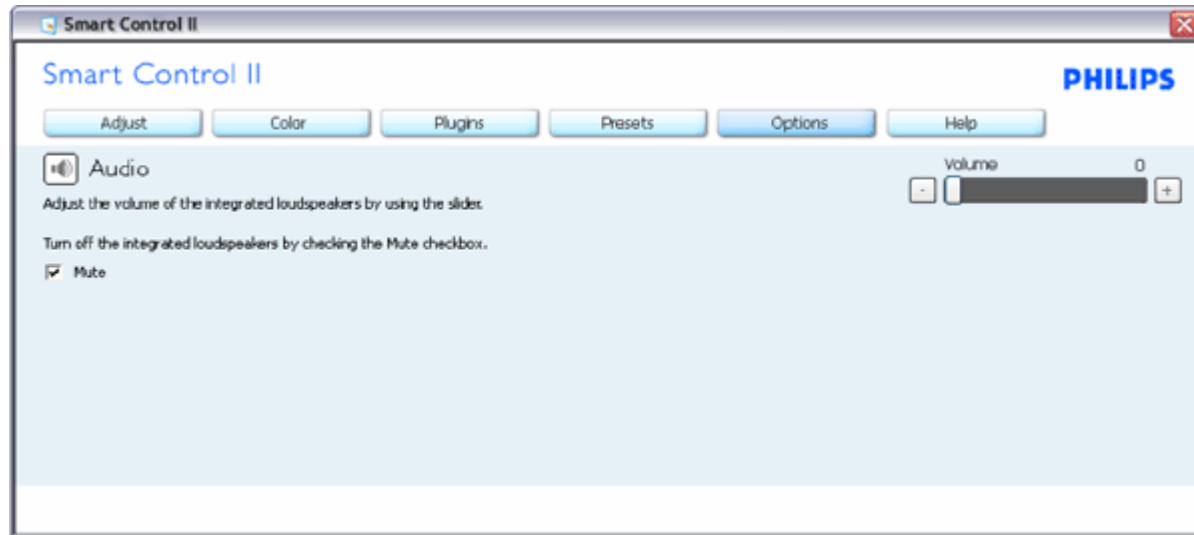

Option>Auto Pivot

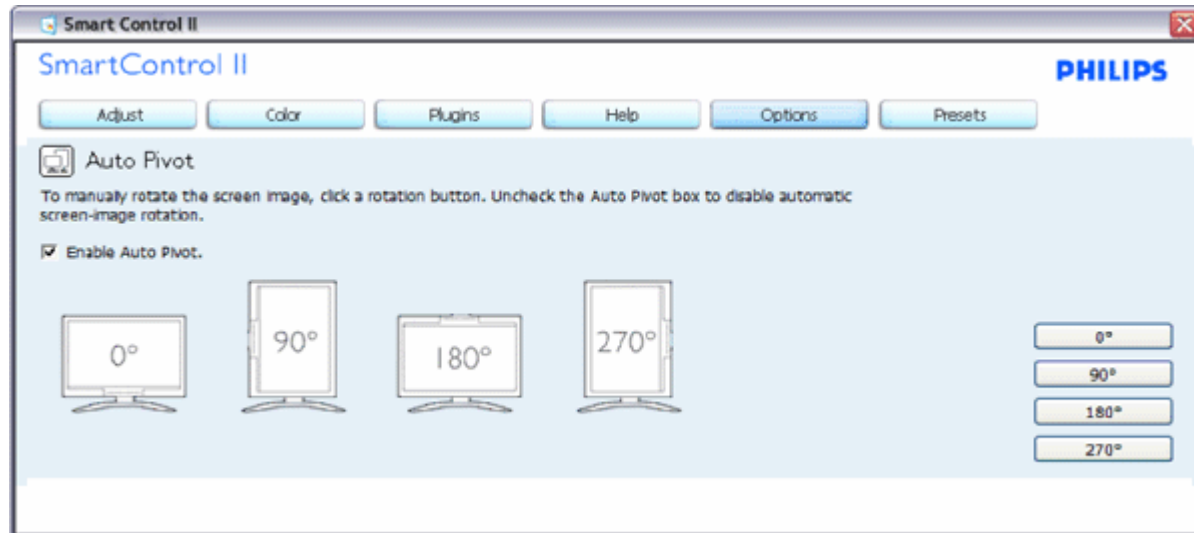

Help>User Manual (التعليمات<دليل المستخدم) - سيتم التنشيط فقط عند تحديد User Manual (دليل المستخدم) من القائمة المنسدلة للقائمة Help (التعليمات). بالنسبة لشاشة العرض التي لا تدعم DDC/CI، يتم توفير علامتي التبويب Help (التعليمات) و Options (الخيارات) فقط.

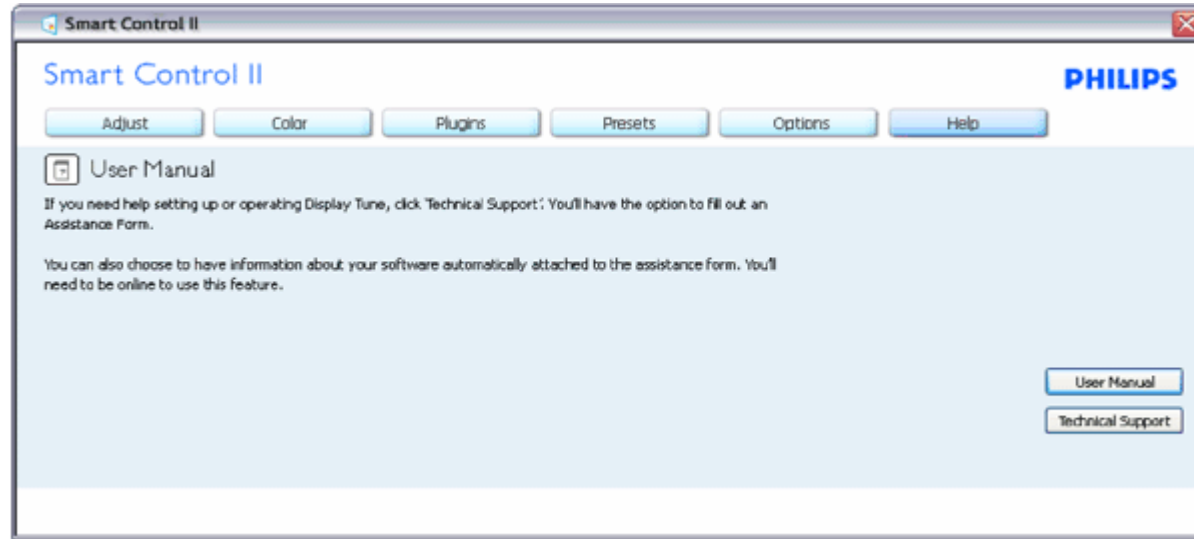

Help>Version (التعليمات<الإصدار) - يتم التنشيط فقط عند تحديد Version (إصدار) من القائمة المنسدلة Help (التعليمات). بالنسبة لشاشة العرض التي لا تدعم DDC/CI، يتم توفير علامتي التبويب Help (التعليمات) و Options (الخيارات) فقط.

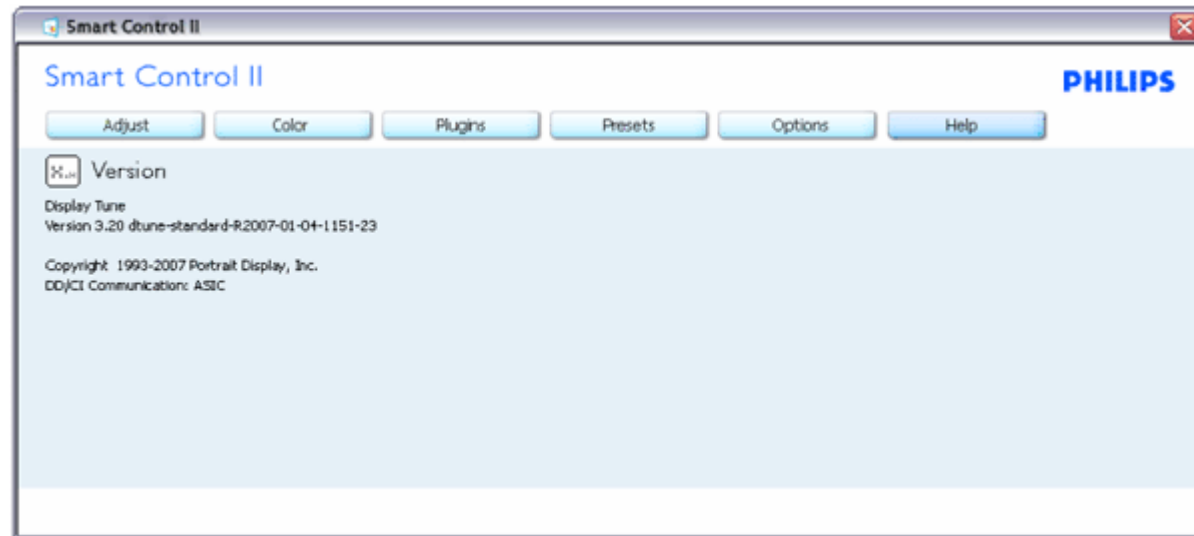

القائمة Context Sensitive (حساسية السياق)

يتم تمكين القائمة Context Sensitive (حساسية السياق) بشكل افتراضي. في حالة تحديد Enable Context Menu (تمكين قائمة السياق) في اللوحة Options>Preferences (الخيارات>التفضيلات)، ستكون القائمة مرئية.

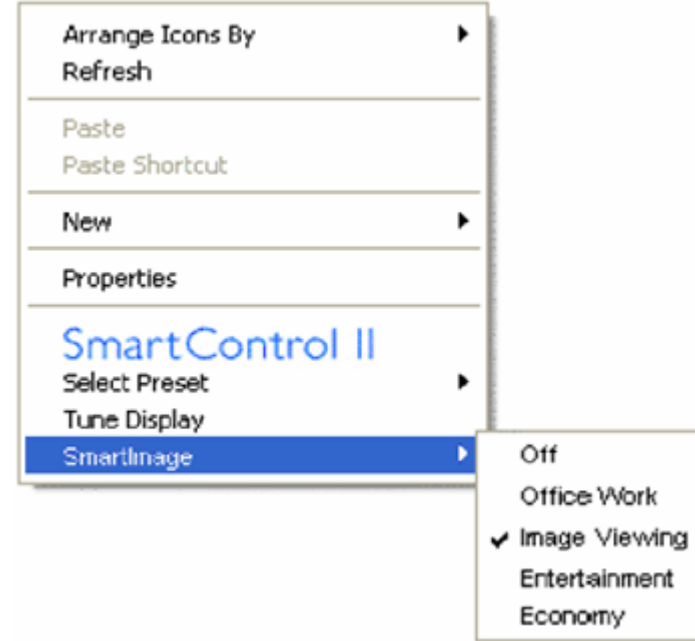

توجد أربعة إدخلات للقائمة "السياق":

1. SmartControl II - عند التحديد، يتم عرض About Screen (حول الشاشة).
2. Select Preset (تحديد إعداد مسبق) - توفير قائمة متدرجة للإعدادات المسبقة المحفوظة الجاهزة للاستخدام الفوري. توضح علامة التحديد الإعداد المسبق المحدد حاليًا. يمكن أيضًا الرجوع إلى الإعداد المسبق للمصنع، من خلال القائمة المنسدلة.
3. Tune Display (ضبط العرض) - فتح لوحة تحكم SmartControl II.
4. Fly off for SmartImage (الخروج من SmartImage) - مراجعة الإعدادات الحالية، إيقاف التشغيل، العمل المكتبي، عرض الصور، الترفيه، الاقتصادي.

تمكين قائمة أدوات المهام

يمكن عرض قائمة أدوات المهام عن طريق النقر بزر الماوس الأيمن فوق رمز SmartControl II من أدوات المهام. يؤدي النقر بزر الماوس الأيسر إلى بدء تشغيل التطبيق.

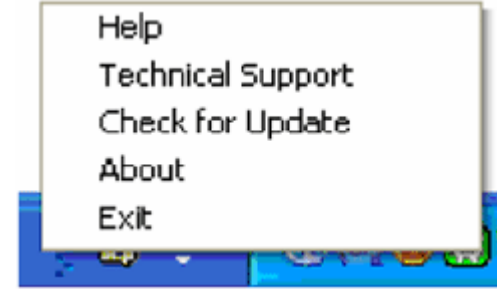

توجد خمسة إدخلات لأدوات المهام:

1. Help (التعليمات) - الوصول إلى ملف "دليل المستخدم". سيتم فتح ملف "دليل المستخدم" باستخدام نافذة المتصفح الافتراضية.
2. Technical Support (الدعم الفني) - عرض صفحة الدعم الفني.
3. Check for Update (التحقق من وجود تحديثات) - الانتقال بالمستخدم إلى وجهة PDI وفحص إصدار المستخدم في مقابل أحدث إصدار متوفر.
4. About (حول) - عرض المعلومات المرجعية التفصيلية: إصدار المنتج ومعلومات الإصدار، واسم المنتج.
5. Exit (الإنهاء) - إغلاق SmartControl II. لتشغيل SmartControl II مرة أخرى، يمكنك إما تحديد SmartControl II من قائمة البرامج، أو النقر نقرًا مزدوجًا فوق رمز الكمبيوتر الموجود على سطح المكتب أو إعادة تشغيل النظام.

PHILIPS



SmartControl

SmartControl
Version 3.20
dtune-standard-R2007-01-04-11 51-23
Copyright 1993-2007 Portrait Displays, Inc.
Patents Pending

تفعيل قائمة أدوات المهام

عندما يتم تعطيل "أدوات المهام" في مجلد التفضيلات، يتوفر فقط الخيار EXIT (الإنهاء). لإزالة SmartControl II بشكل كامل من أدوات المهام، قم بتعطيل الخيار Run at Startup (العمل عند بدء التشغيل) في Options > Preferences (الخيارات > التفضيلات).

سؤال وجواب

س1. قمت باستبدال شاشة الكمبيوتر وأصبح SmartControl غير قابل للاستخدام، ماذا أفعل؟
ج. قم بإعادة تشغيل الكمبيوتر وانظر إذا كان SmartControl بإمكانه العمل. وإلا، ستحتاج إلى إزالة SmartControl وإعادة تثبيته مرة أخرى للتأكد من تثبيت برنامج التشغيل المناسب.

س2. كان SmartControl يعمل بشكل جيد في البداية، ولكنه لم يعد قابلاً للعمل، ماذا يمكن أن أفعل؟
ج. في حالة تنفيذ الإجراءات التالية، قد تكون هناك حاجة لإعادة تثبيت برنامج تشغيل الشاشة.

- تغيير محول رسومات الفيديو إلى واحد آخر
- تحديث برنامج تشغيل الفيديو
- تنشيط نظام التشغيل، مثل تثبيت حزمة خدمة أو دفعة خدمة
- تشغيل Windows Update (تحديث Windows) وتحديث برنامج تشغيل الشاشة و/أو الفيديو.
- قد يكون قد تم بدء تشغيل Windows أثناء إيقاف تشغيل الشاشة أو قطع اتصالها.

لاكتشاف الأمر، الرجاء النقر بزر الماوس الأيمن فوق My Computer (جهاز الكمبيوتر) والنقر فوق Properties->Hardware-> Device Manager (خصائص<الأجهزة>إدارة الأجهزة).
إذا رأيت "Plug and Play Monitor" (جهاز عرض التوصيل والتشغيل) واضحة أسفل الشاشة، ستحتاج إلى إعادة التثبيت. ببساطة قم بإزالة SmartControl وإعادة تثبيته مرة أخرى.

س3. بعد تثبيت SmartControl، عندما انقر فوق علامة التبويب SmartControl، لا يظهر شيء بعد مرور بعض الوقت أو قد تظهر رسالة فشل، ماذا حدث؟

ج. قد يكون محول الرسومات الخاص بك غير متوافق مع SmartControl. إذا كان محول الرسومات الخاص بك أي من الأنواع المذكورة أعلاه، فحاول تنزيل أحدث برنامج تشغيل لمحول الرسومات من مواقع ويب الخاصة بالشركات المناسبة. قم بتثبيت برنامج التشغيل. قم بإزالة SmartControl، وإعادة تثبيته مرة أخرى.

في حالة استمرار عدم عمل البرنامج، نأسف لإبلاغك أن محول الرسومات غير مدعم. يرجى الانتباه إلى مراجعة موقع Philips على الويب للحصول على أي برامج تشغيل محدثة متوفرة لـ SmartControl.

س4. عندما أقوم بالضغط على "معلومات المنتج"، يتم عرض معلومات جزئية فقط، ماذا حدث؟

ج. قد لا يكون برنامج تشغيل محول بطاقة الرسومات الخاص بك هو أحدث إصدار يدعم واجهة DDC/CI بالكامل. الرجاء محاولة تنزيل أحدث برنامج تشغيل لمحول الرسومات من موقع الويب الخاص بالشركة المناسبة. قم بتثبيت برنامج التشغيل. قم بإزالة SmartControl، وإعادة تثبيته مرة أخرى.

ATTENTION

Theft Deterrence enabled

س5. لقد نسيت رقم PIN الخاص بالوظيفة Theft Deterrence (مقاومة السرقة). ماذا يمكن أن أفعل؟

ج. الرجاء الاتصال بمدير تكنولوجيا المعلومات أو مركز خدمة Philips.

س6. في شاشة تتضمن الميزة SmartImage، لا توجد استجابة من مخطط sRGB الخاص بدرجة حرارة الألوان في SmartControl، لماذا؟

ج. عندما يتم تمكين SmartImage، يتم تعطيل مخطط sRGB بشكل تلقائي. لتتمكن من استخدام sRGB يجب أن تقوم بتعطيل SmartImage باستخدام الزر  الموجود على اللوحة الأمامية من الشاشة الخاصة بك.

[الرجوع إلى أعلى الصفحة](#)

تركيب شاشة العرض البلوري (LCD)

- منظر أمامي لوصف المنتج
- التوصيل بالكمبيوتر
- القاعدة
- البدء السريع
- تحسين الأداء

منظر أمامي لوصف المنتج

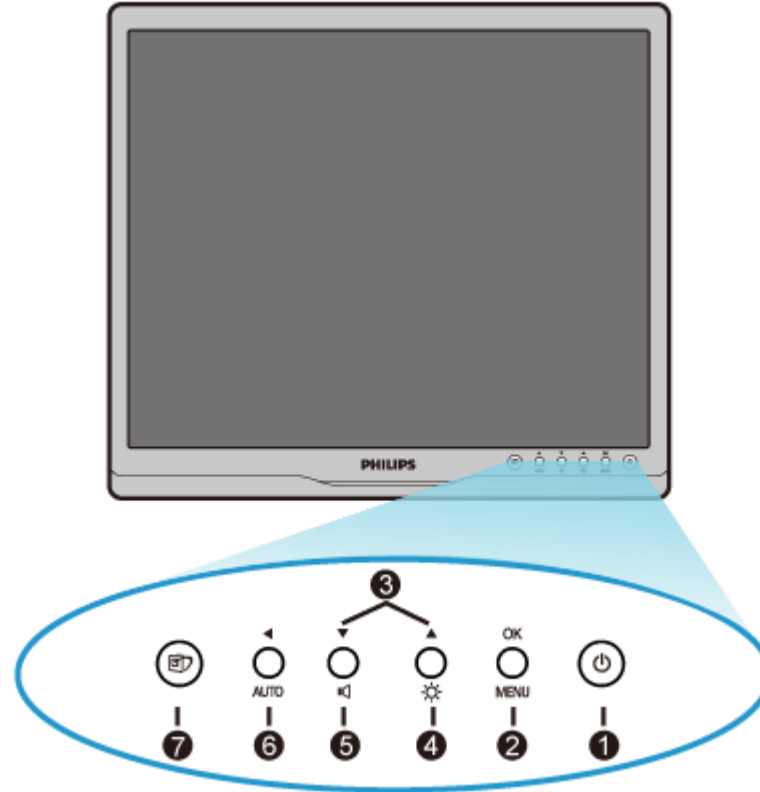

لتشغيل وإيقاف تشغيل طاقة شاشة العرض







1

للوصول إلى القائمة المعروضة على الشاشة.

MENU / OK

2

- 3 لضبط القائمة المعروضة على الشاشة. 
- 4 ضبط إضاءة العرض 
- 5 ضبط حجم العرض 
- 6 ضبط إعدادات الوضع الأفقي والوضع الرأسي والمرحلة والساعة تلقائيًا / العودة إلى المستوى السابق لعناصر الشاشة. 
- 7  SmartImage. هناك خمسة أوضاع للاختيار منها: Office Work (عمل مكتبي) و Image Viewing (عرض صور) و Entertainment (ترفيه) و Economy (اقتصاد) و Off (إيقاف تشغيل).

[عودة إلى أعلى الصفحة](#)

[منظر خلفي](#)

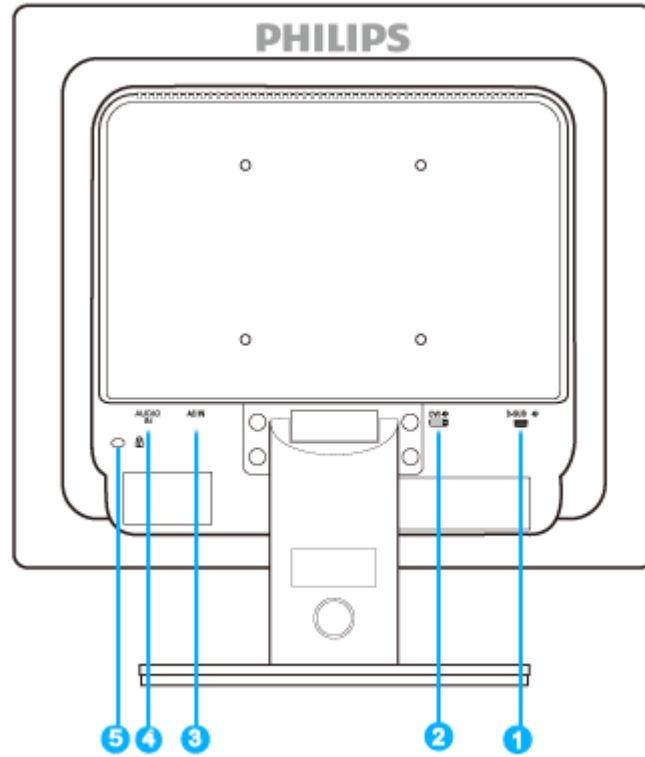

- | | |
|---|------------------------------------|
| 1 | دخول VGA |
| 2 | دخول DVI-D (متاح في بعض الموديلات) |
| 3 | دخول طاقة تيار متردد |
| 4 | مدخل الصوت في الكمبيوتر |
| 5 | قفل Kensington ضد السرقة |

[عودة إلى أعلى الصفحة](#)

تحسين الأداء

- للحصول على أفضل أداء، تأكد من ضبط إعدادات الشاشة لديك على 1280 × 1024، 60 هرتز.

ملاحظة: يمكن التحقق من إعدادات الشاشة الحالية من خلال ضغط زر "OK" (موافق) مرة واحدة. يتم إظهار وضع العرض الحالي في إعدادات التحكم الرئيسية للبيانات المعروضة على الشاشة (OSD) والتي يطلق عليها **RESOLUTION** (الدقة).



عودة إلى أعلى الصفحة

التوصيل بالكمبيوتر

حزمة الملحقات

قم بفك تحريم كافة الأجزاء.



كبل واجهة الفيديو الرقمية DVI (اختياري)



سلك الطاقة



حزمة EDFU



كبل VGA (اختياري)



كبل الصوت

- منظر أمامي لوصف المنتج
- حزمة الملحقات
- التوصيل بالكمبيوتر
- البدء السريع
- تحسين الأداء
- القاعدة

التوصيل بالكمبيوتر

1 قم بتوصيل سلك الطاقة بمؤخرة الشاشة بإحكام. (تتضمن شاشات Philips كبل VGA موصل مسبقًا للثبيت الأول).

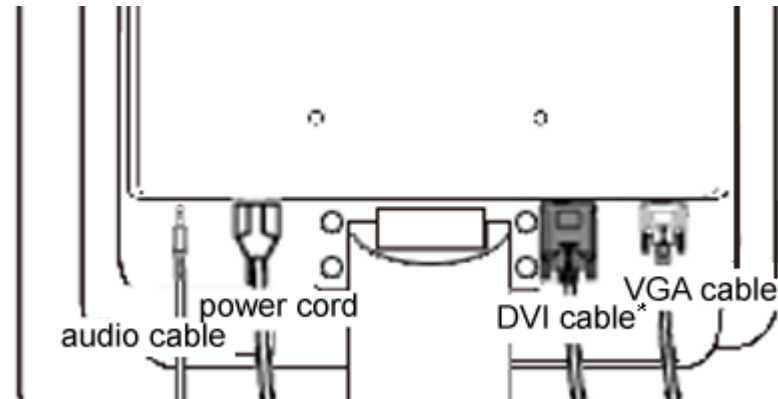

*متاح في بعض الموديلات

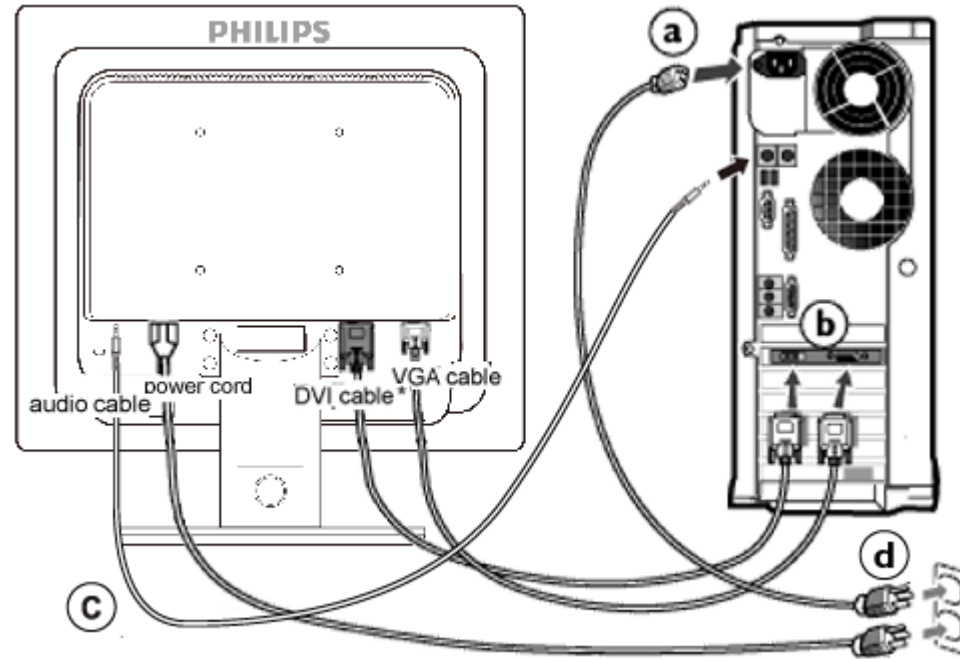

*متاح في بعض الموديلات

2) قم بالتوصل بالكمبيوتر

- (أ) قم بإيقاف تشغيل الكمبيوتر وقم بفصل كبل الطاقة.
- (ب) قم بتوصيل كبل إشارة الشاشة في موصل الفيديو الموجود بمؤخرة الكمبيوتر.
- (ج) وصل كبل الصوت الخاص بالكمبيوتر إلى طرف الصوت في المكان المخصص له خلف الكمبيوتر.
- (د) قم بتوصيل سلك الطاقة الخاص بالكمبيوتر والشاشة في مأخذ قريب.
- (هـ) قم بتشغيل الكمبيوتر والشاشة. يستدل على صحة التركيب من خلال ظهور صورة على الشاشة.

[عودة إلى أعلى الصفحة](#)

القاعدة

توصيل حامل القاعدة

1 ضع الشاشة ووجهها لأسفل على سطح أملس مع الحذر لتجنب خدش الشاشة أو الإضرار بها.

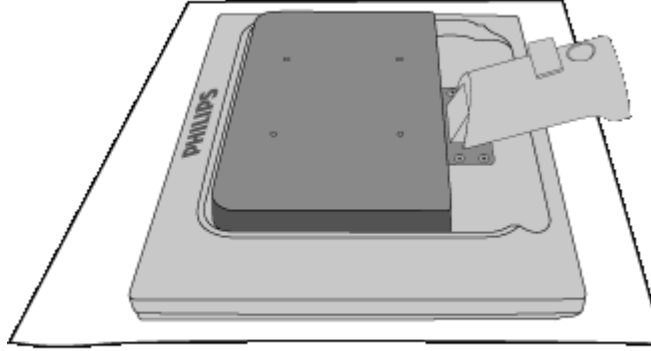

2 أمسك قاعدة الشاشة بكلتا يديك وأدخل حامل القاعدة بثبات في عمود القاعدة.

- منظر أمامي لوصف المنتج
- حزمة الملحقات
- التوصيل بالكمبيوتر
- البدء السريع
- تحسين الأداء
- توصيل حامل القاعدة
- فصل حامل القاعدة
- إزالة القاعدة

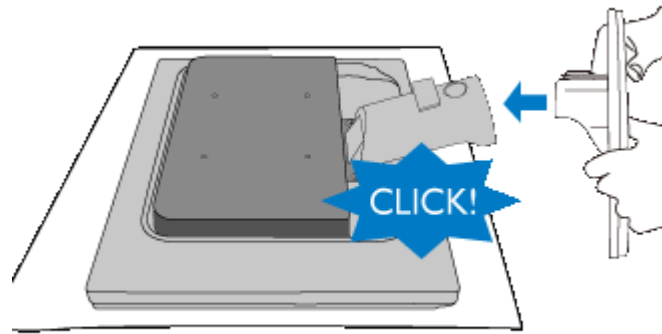

عودة إلى أعلى الصفحة

فصل حامل القاعدة

ضع وجه الشاشة على سطح آمن، ادفع زر التحرير واسحب حامل القاعدة بعيدًا عن جسم الشاشة.

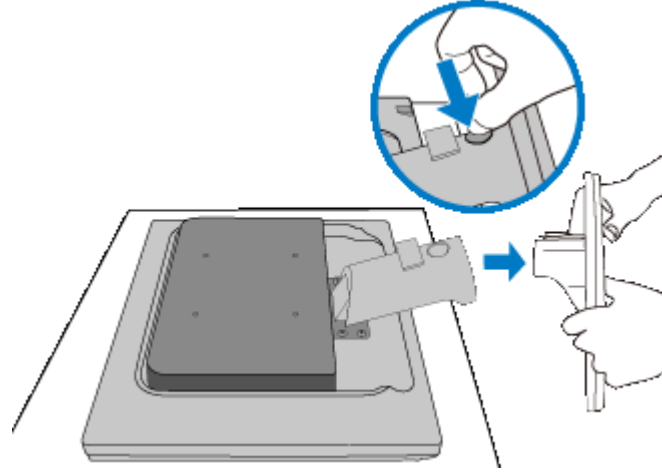

عودة إلى أعلى الصفحة

إزالة القاعدة

شرط:

• بالنسبة للتطبيقات القياسية للناقل فيسا (VESA)

قم بإزالة أغطية البرغي الأربعة.

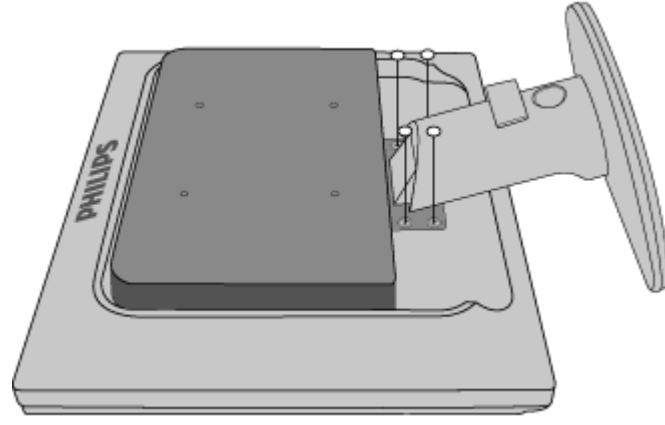

فك البراغ الأربعة ثم قم بإزالة القاعدة عن شاشة العرض السائلة LCD.

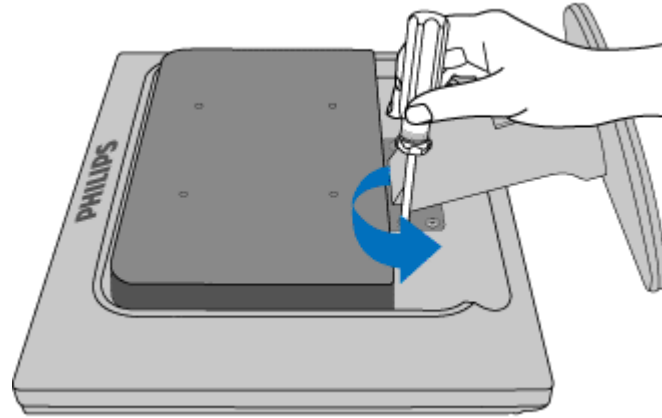

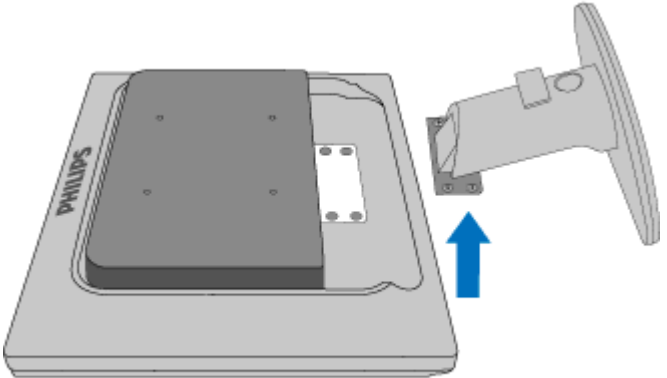
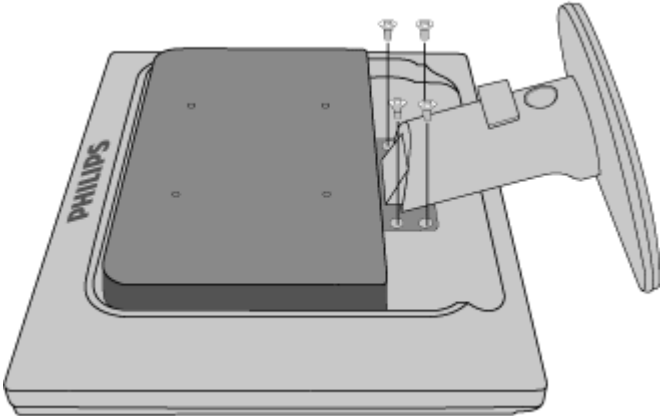

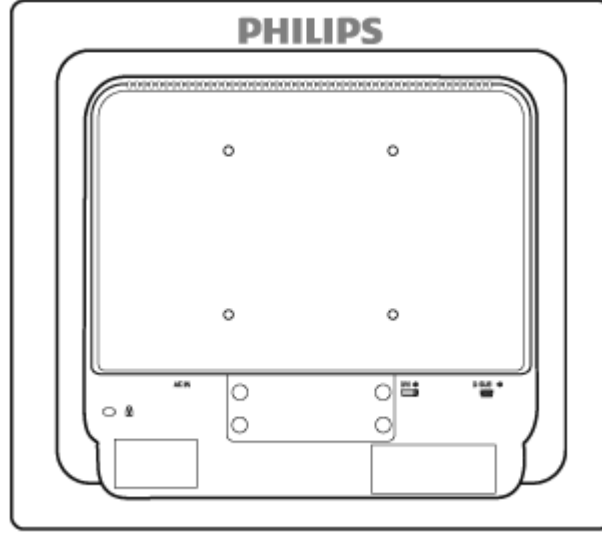

ملاحظة: تعمل هذه الشاشة على واجهة التثبيت المتوافقة للناقل فييسا (VESA) مقاس 100 ملم × 100 ملم.

[عودة إلى أعلى الصفحة](#)

شاشة العرض البلوري (LCD) :

- وصف لوحة العرض الأمامية للمنتج
- إعداد وتوصيل شاشة العرض
- الشروع في الاستخدام
- تحسين الأداء

الشروع في الاستخدام

الشروع في الاستخدام

استخدام ملف المعلومات (inf.) الخاص بنظام تشغيل Windows® 2000/XP/Vista أو الإصدارات الأحدث

تدعم خاصية VESA DDC2B المضمنة في شاشات Philips متطلبات التوصيل والتشغيل لأنظمة تشغيل Windows® XP/Vista/2000. يجب تثبيت ملف المعلومات (inf.) حتى يتمكن شاشات Philips من مربع الحوار 'Monitor' (شاشة العرض) بأنظمة Windows® 2000/XP/Vista ومن ثم تنشيط تطبيق Plug & Play (التوصيل والتشغيل). يعتمد إجراء التثبيت على Windows® 2000، ويتم فيما يلي تحديد الإجراءات الخاصة بنظم تشغيل XP و Vista.

بالنسبة لنظام تشغيل Windows® 2000

1. ابدأ نظام التشغيل Windows® 2000
2. انقر فوق زر 'Start' (ابدأ)، ثم أشر إلى 'Settings' (إعدادات)، ثم انقر فوق 'Control Panel' (لوحة التحكم).
3. انقر نقرًا مزدوجًا فوق أيقونة 'Display' (الشاشة).
4. حدد علامة تبويب 'Settings' (إعدادات) ثم انقر فوق 'Advanced...' (خيارات متقدمة).
5. حدد 'Monitor' (شاشة العرض)
 - إذا كان زر 'Properties' (الخصائص) غير نشط، فهذا يعني أن شاشة العرض لديك مهيأة بشكل صحيح. برجاء إيقاف عملية التثبيت.
 - إذا كان زر 'Properties' (الخصائص) نشطًا. انقر فوق زر 'Properties' (الخصائص). برجاء اتباع الخطوات المذكورة أدناه.
6. انقر فوق 'Driver' (برنامج التشغيل) ثم انقر فوق 'Update Driver...' (تحديث برنامج التشغيل) ثم انقر فوق زر 'Next' (التالي).
7. حدد 'Display a list of the known drivers for this device so that I can choose a specific driver' (عرض قائمة بكافة برامج التشغيل المعروفة لهذا الجهاز حتى يمكن اختيار برنامج تشغيل معين)، ثم انقر فوق 'Next' (التالي).

8. انقر فوق زر 'Browse...' (استعراض) ثم حدد محرك الأقراص المناسب F: (محرك الأقراص المضغوطة).
 9. انقر فوق زر 'Open' (فتح), ثم انقر فوق زر 'OK' (موافق).
 10. حدد طراز شاشة العرض ثم انقر فوق زر 'Next' (التالي).
 11. انقر فوق زر 'Finish' (إنهاء) ثم انقر فوق زر 'Close' (إغلاق).
- إذا كان بإمكانك مشاهدة نافذة 'Digital Signature Not Found' (التوقيع الرقمي غير موجود), انقر فوق زر 'Yes' (نعم).

بالنسبة لنظام التشغيل Windows® XP

1. ابدأ نظام التشغيل Windows® XP
2. انقر فوق زر 'Start' (ابدأ), ثم انقر فوق 'Control Panel' (لوحة التحكم).
3. حدد ثم انقر فوق الفئة 'Printers and Other Hardware' (طابعات وأجهزة أخرى)
4. انقر فوق العنصر 'Display' (الشاشة).
5. حدد علامة تبويب 'Settings' (إعدادات) ثم انقر فوق زر 'Advanced'... (خيارات متقدمة).
6. حدد علامة تبويب 'Monitor' (شاشة العرض)
 - إذا كان زر 'Properties' (الخصائص) غير نشط، فهذا يعني أن شاشة العرض لديك مهياة بشكل صحيح. برجاء إيقاف عملية التثبيت.
 - إذا كان زر 'Properties' (الخصائص) نشطاً. انقر فوق زر 'Properties' (الخصائص).
 برجاء اتباع الخطوات المذكورة أدناه.
7. انقر فوق علامة تبويب 'Driver' (برنامج التشغيل) ثم انقر فوق زر 'Update Driver'... (تحديث برنامج التشغيل).
8. حدد زر الاختيار 'Install from a list or specific location [advanced]' (تثبيت من قائمة أو موقع معين [خيارات متقدمة]) ثم انقر فوق 'Next' (التالي).
9. حدد زر الاختيار 'Don't Search. I will choose the driver to install' (عدم البحث. سأقوم باختيار برنامج التشغيل الذي أريد تثبيته). انقر فوق زر 'Next' (التالي).
10. انقر فوق 'Have disk'... (قرص خاص), انقر فوق زر 'Browse'... (استعراض) ثم حدد محرك الأقراص المناسب F: (محرك الأقراص المضغوطة).

11. انقر فوق زر 'Open' (فتح), ثم انقر فوق زر 'OK' (موافق).
12. حدد طراز شاشة العرض ثم انقر فوق زر 'Next' (التالي).
- إذا كان بإمكانك مشاهدة الرسالة 'has not passed Windows® Logo testing to verify its compatibility with Windows® XP' (لم يجتاز اختبار شعار Windows® XP للتحقق من توافق المنتج مع نظام Windows® XP), فيرجاء النقر فوق زر 'Continue Anyway' (متابعة على أية حال).
13. انقر فوق زر 'Finish' (إنهاء) ثم انقر فوق زر 'Close' (إغلاق).
14. انقر فوق زر 'OK' (موافق) ثم زر 'OK' (موافق) مرة أخرى لإغلاق مربع حوار Display_Properties (خصائص الشاشة).

بالنسبة لنظام التشغيل Windows® Vista

1. ابدأ نظام التشغيل Windows® Vista.
2. انقر فوق زر 'Start' (أبدأ)؛ ثم حدد وانقر فوق 'Control Panel' (لوحة التحكم).
3. حدد وانقر فوق 'Hardware and Sound' (الأجهزة والصوت).
4. اختر 'Device Manager' (إدارة الأجهزة) ثم انقر فوق 'Update device drivers' (تحديث برامج تشغيل الأجهزة).
5. حدد 'Monitor' (شاشة العرض) ثم انقر بزر الماوس الأيمن فوق 'Generic PnP Monitor' (شاشة PnP العامة).
6. انقر فوق 'Update Driver Software' (تحديث برنامج التشغيل).
7. حدد 'Browse my computer for driver software' (استعراض الكمبيوتر بحثاً عن برنامج التشغيل).
8. انقر فوق زر 'Browse' (استعراض) ثم اختر محرك الأقراص الذي تم وضع القرص عليه. على سبيل المثال: (محرك الأقراص المضغوطة: \\.\Lcd\PC\drivers).
9. انقر فوق زر 'Next' (التالي).
10. انتظر عدة دقائق لتثبيت برنامج التشغيل، ثم انقر فوق زر 'Close' (إغلاق).

إذا كان إصدار أنظمة التشغيل Windows® 2000/XP/Vista مختلفاً أو إذا كنت تحتاج إلى معلومات تثبيت إضافية، برجاء الرجوع إلى دليل مستخدم أنظمة تشغيل Windows® 2000/XP/Vista لديك.

[الرجوع إلى أعلى الصفحة](#)

البيانات المعروضة على الشاشة

- وصف البيانات المعروضة على الشاشة
- شجرة البيانات المعروضة على الشاشة (OSD)

وصف البيانات المعروضة على الشاشة

ما هي البيانات المعروضة على الشاشة

عناصر ضبط الشاشة هي ميزة متوفرة في شاشات Philips LCD. وهي تتيح للمستخدم النهائي ضبط أداء الشاشة أو تحديد وظائف شاشات العرض مباشرةً من خلال إطار تعليمات يظهر على الشاشة. تظهر واجهة عناصر ضبط الشاشة المألوفة للمستخدم كما يلي:

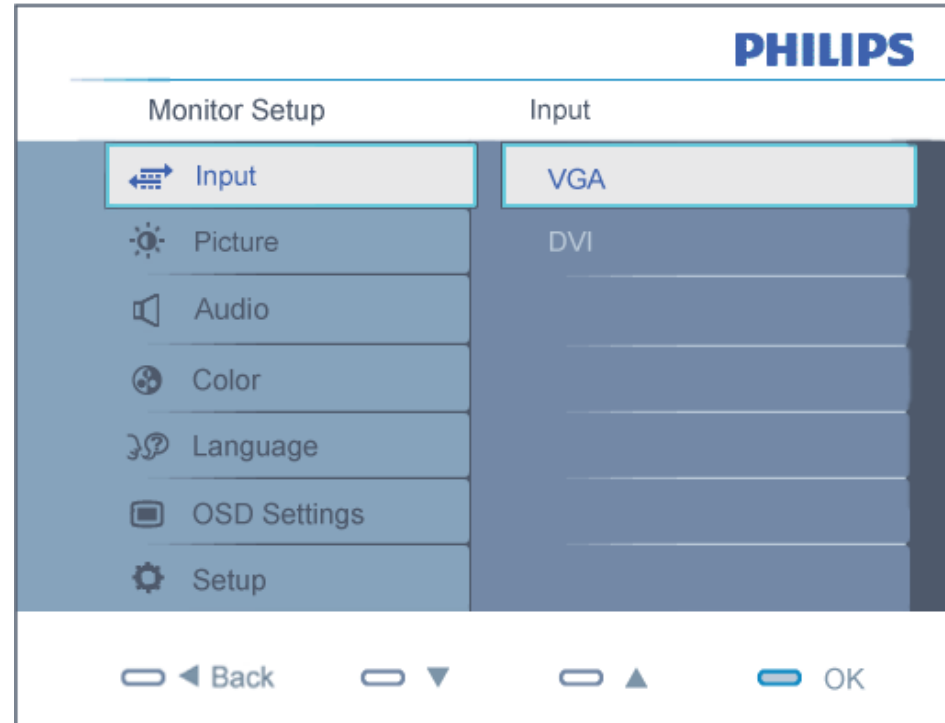

تعليمات بسيطة وأساسية حول مفاتيح التحكم.

في عناصر ضبط الشاشة الموضحة أعلاه يمكن للمستخدمين الضغط على الأزرار ▲▼ على الحافة الأمامية لتحريك المؤشر، **OK** لتأكيد الاختيار أو تغييره.

[عودة إلى أعلى الصفحة](#)

شجرة البيانات المعروضة على الشاشة (OSD)

فيما يلي منظر شامل البيانات المعروضة على الشاشة. يمكنك استخدام هذا المنظر كمرجع إذا أردت التعرف بمفردك على عمليات الضبط المختلفة بعد ذلك.

Main menu	Sub menu
Input	VGA
	DVI (available for selective models)
Picture	Brightness
	Contrast
	SmartContrast — On, Off
	Gamma — 1.8, 2.0, 2.2, 2.4, 2.6
Audio	Stand-alone — On, Off
	Mute — On, Off
Color	Color Temp. — 5000K, 6500K, 7500K, 8200K, 9300K, 11500K
	sRGB
	User Define <ul style="list-style-type: none"> Red Green Blue
Language	English, Español, Français, Deutsch, Italiano Português, Русский, 简体中文
OSD Settings	Horizontal
	Vertical
	Transparency — Off, 1, 2, 3, 4
	OSD Time out — 5, 10, 20, 30, 60
Setup	Power LED — 0, 1, 2, 3, 4
	H.Position — 0 ~ 100
	V.Position — 0 ~ 100
	Phase — 0 ~ 100
	Clock — 0 ~ 100
	Resolution Notification — On, Off
	Reset — Yes, No
	Information

إشعار الدقة

هذه الشاشة مصممة لتحقيق الأداء الأمثل بدقتها الأصلية، 1024×1280 عند 60 هرتز. وعند تشغيل الشاشة بدقة مختلفة، يظهر إنذار على الشاشة. استخدم الدقة 1024×1280 عند 60 هرتز للحصول على أفضل النتائج.

ويمكن إغلاق عرض إنذار الدقة الأصلية من Setup (إعداد) في قائمة عناصر ضبط الشاشة.

[عودة إلى أعلى الصفحة](#)

Customer Care & Warranty

PLEASE SELECT YOUR COUNTRY/AREA TO REVIEW DETAILS OF YOUR WARRANTY COVERAGE

WESTERN EUROPE: • Austria • Belgium • Denmark • France • Germany • Greece • Finland • Ireland • Italy • Luxembourg • the Netherlands • Norway • Portugal • Sweden • Switzerland • Spain • United Kingdom • Poland

EASTERN EUROPE: • Czech Republic • Hungary • Russia • Slovakia • Slovenia • Turkey

LATIN AMERICA: • Argentina • Brasil

NORTH AMERICA: • Canada • USA

PACIFIC: • Australia • New Zealand

ASIA: • China • Hong Kong • India • Indonesia • Korea • Malaysia • Pakistan • Philippines • Singapore • Taiwan • Thailand • Vietnam

AFRICA: • South Africa

MIDDLE EAST: • United Arab Emirates

اختيارك الأول من ضمان Philips

شكرًا لشرايك هذه الشاشة من إنتاج Philips.

لقد تم تصميم وتصنيع جميع شاشات Philips وفق معايير عالية تمكّنها من الأداء بجودة عالية وتجعلها سهلة الاستخدام والتكيب. إذا واجهت أية صعوبات أثناء تركيب أو استخدام هذا المنتج، يرجى الاتصال مباشرة بمكتب الخدمة التابع لشركة Philips للاستفادة من اختيارك الأول من ضمان Philips. يكفل لك ضمان الخدمة الممتد لثلاث سنوات حق استبدال شاشتك من مكان الشراء إذا اكتشفت أنها معيبة أو تالفة. تهدف Philips إلى الرد خلال 48 ساعة من تاريخ استلام مكالمتك.



ما الجوانب التي يغطيها الضمان؟

يسري اختيارك الأول من ضمان Philips في أندورا والنمسا وبلجيكا وقبرص والدنمرك وفرنسا وألمانيا واليونان وفنلندا وأيرلندا وإيطاليا وليختنشتين ولوكسمبورج وموناكو وهولندا والنرويج وبولندا والبرتغال والسويد وسويسرا وأسبانيا والمملكة المتحدة، علمًا بأن هذا الضمان يقتصر فقط على الشاشات التي يتم تصميمها وتصنيعها واعتمادها و/أو الموافقة على استخدامها بشكل أساسي في هذه البلاد.

تبدأ فترة الضمان من اليوم الذي تشتري فيه شاشتك. ولمدة ثلاث سنوات بعد هذا التاريخ، سوف يتم استبدال شاشتك بشاشة أخرى تكون مماثلة لها بحد أدنى، وذلك في حالة وجود عيوب في أحد الجوانب التي يغطيها الضمان.

بعد ذلك، تصبح الشاشة المستبدلة مملوكة لك، بينما تحتفظ شركة Philips بالشاشة المعيبة/الأصلية. وبالنسبة للشاشة المستبدلة، فإنها تكمل فترة الضمان الخاصة بشاشتك الأولى، أي فترة 36 شهرًا بداية من تاريخ شراء شاشتك الأصلية.

ما الجوانب التي يستثنيها الضمان؟

يكون اختيارك الأول من ضمان Philips ساريًا شريطة أن يتم التعامل مع المنتج بشكل ملائم في الغرض المصنوع لأجله، وذلك حسب تعليمات التشغيل الخاصة به وبناءً على تقديم أصل فاتورة الشراء أو إيصال الدفع موضحًا عليه تاريخ الشراء واسم الوكيل والطراز ورقم الإنتاج الخاص بالمنتج.

يمكن أن يبطل سريان اختيارك الأول من ضمان Philips في حالة:

- تغيير الوثيقة بأي شكلٍ من الأشكال، أو أصبحت غير مقروءة.
- تغيير رقم الطراز أو رقم الإنتاج الموجود على المنتج أو مسحه أو إزالته أو أصبح غير مقروء.
- عمل تصليحات أو تعديلات أو تبديلات في المنتج بواسطة منظمة أو أشخاص غير مفوض لهم القيام بهذه الأمور.
- حدوث تلف نتيجة لوقوع حادث كالصواعق، على سبيل المثال لا الحصر، أو الماء أو الحريق أو نتيجة لسوء الاستخدام أو

الإهمال.

- كانت هناك مشاكل تتعلق بالاستقبال، والتي نجمت عن أوضاع الإشارة أو الكبل أو أنظمة الهوائي خارج الجهاز.
- كانت هناك عيوب ناجمة عن سوء استخدام الشاشة.
- كان المنتج يتطلب إجراء بعض التعديلات أو التغييرات التي تمكّنه من مواكبة المعايير التقنية المحلية والوطنية التي تُطبّق في بعض البلدان التي لم يتم تصميم المنتج أو تصنيعه أو اعتماده و/أو الموافقة على استخدامه فيها بشكل أساسي. لذلك، يجب التأكد دائمًا مما إذا كان المنتج قابلاً للاستخدام في بلدٍ معين أم لا.
- لاحظ أن المنتجات التي لم يتم تصميمها أو تصنيعها أو اعتمادها أو الموافقة على استخدامها بشكل أساسي في البلاد التي يسري فيها الاختيار الأول من ضمان Philips لا تنطبق عليها بنود الاختيار الأول من ضمان Philips. ففي هذه الحالات، يتم تطبيق بنود الضمان العالمي لشركة Philips.

الدعم من خلال شبكة الإنترنت

في حالة وجود أية مشكلات، ننصح بقراءة التعليمات الخاصة بالتشغيل بعناية أو الذهاب إلى الموقع الإلكتروني www.philips.com/support لمزيدٍ من الدعم.

الدعم من خلال الاتصال الهاتفي

لتجنب العوائق غير الضرورية، ننصح بقراءة التعليمات الخاصة بالتشغيل بعناية أو الذهاب إلى الموقع الإلكتروني www.philips.com/support لمزيدٍ من الدعم، وذلك قبل الاتصال بمكتب الخدمة الخاص بشركة Philips.

ولكي يتم حل مشكلتك سريعًا، يرجى تجهيز التفاصيل التالية قبل الاتصال بمكتب الخدمة الخاص بشركة Philips:

- رقم الصنف الخاص بـ Philips
- الرقم المسلسل الخاص بـ Philips
- تاريخ الشراء (قد يلزم وجود نسخة من وثيقة الشراء)
- بيئة معالج الحاسب الشخصي:
 - اسم وحدة المعالجة المركزية وبطاقة الرسومات وإصدار برنامج التشغيل
 - نظام التشغيل
 - التطبيق المستخدم
- البطاقات الأخرى المركبة بالجهاز

ويمكن أيضًا المساعدة في الإسراع من عملية الحل، من خلال توفير ما يلي:

- وثيقة إثبات الشراء موضح عليها: تاريخ الشراء واسم الوكيل والطراز والرقم المسلسل الخاص بالمنتج.
- العنوان التفصيلي الذي سوف يتم أخذ الشاشة المعيبة منه وتسليم الشاشة المستبدلة فيه.

تتوافر مكاتب خدمة العملاء التابعة لشركة Philips في جميع أنحاء العالم. انقر هنا للدخول إلى [معلومات الاتصال الخاصة بالاختيار الأول من ضمان Philips](#).

أو يمكنك الوصول إلينا من خلال:

موقع الويب: <http://www.philips.com/support>

معلومات الاتصال بالاختيار الأول

التعريف	رقم الهاتف	الكود	الدولة
0.07 €	000206 0810	43+	النمسا
0.06 €	250851 078	32+	بلجيكا
رسوم المكالمات المحلية	8761 3525	45+	الدنمارك
رسوم المكالمات المحلية	1908 2290 09	358+	فنلندا
0.09 €	1658 082161	33+	فرنسا
0.09 €	853 386 01803	49+	ألمانيا
مجانا	1223 3122 00800	30+	اليونان
رسوم المكالمات المحلية	1161 601 01	353+	أيرلندا
0.08 €	041 320 840	39+	إيطاليا
رسوم المكالمات المحلية	00 30 84 26	352+	لوكسمبرج
0.10 €	063 0400 0900	31+	هولندا
رسوم المكالمات المحلية	8250 2270	47+	النرويج
رسوم المكالمات المحلية	0223491505	48+	بولندا
رسوم المكالمات المحلية	1440 1359 2	351+	البرتغال
0.10 €	785 888 902	34+	أسبانيا
رسوم المكالمات المحلية	0016 632 08	46+	السويد
رسوم المكالمات المحلية	2116 2310 02	41+	سويسرا
رسوم المكالمات المحلية	0069 949 0207	44+	المملكة المتحدة

الضمان الخاص بك في أوروبا الوسطى وأوروبا الشرقية

عزيزي العميل،

شكراً على شرائك هذا المنتج الخاص بشركة Philips، والذي تم تصميمه وتصنيعه وفق أعلى معايير الجودة. إذا كان هناك عطل ما في هذا المنتج، لسوء الحظ، فإن شركة Philips تضمن التصليح من دون مقابل واستبدال الأجزاء اللازمة خلال فترة 36 شهراً من تاريخ الشراء.

ما الجوانب التي يغطيها الضمان؟

يسري هذا الضمان من Philips الخاص بأوروبا الوسطى وأوروبا الشرقية في جمهورية التشيك والمجر وسلوفاكيا وسلوفينيا وروسيا وتركيا، ولا يسري هذا الضمان إلا على الشاشات التي تم تصميمها وتصنيعها واعتمادها والموافقة على استخدامها بشكل أساسي داخل هذه البلاد المذكورة.

تبدأ فترة الضمان من اليوم الذي تشتري فيه شاشتك. ولمدة ثلاث سنوات بعد هذا التاريخ، سوف تتم صيانة شاشتك في حالة وجود عيوب بها بموجب تغطية الضمان.

ما الجوانب التي يستثنيها الضمان؟

يكون ضمان Philips ساريًا شريطة أن يتم التعامل مع المنتج بشكل ملائم في الغرض المصنوع لأجله، وذلك حسب تعليمات التشغيل الخاصة به وبناءً على تقديم أصل فاتورة الشراء أو إيصال الدفع موضحاً عليه تاريخ الشراء واسم الوكيل والطراز ورقم الإنتاج الخاص بالمنتج.

يمكن أن يبطل سريان ضمان Philips في حالة:

- تغيير الوثيقة بأي شكل من الأشكال، أو جُعلت غير مقروءة.
- تغيير رقم الطراز أو رقم الإنتاج الموجود على المنتج أو تم مسحه أو إزالته أو جُعل غير مقروء.
- عمل تصليحات أو تعديلات وتبديلات في المنتج عن طريق منظمة أو أشخاص غير مفوض لهم القيام بهذه الأمور.
- حدوث تلف نتيجة لوقوع حادث كالصواعق، على سبيل المثال لا الحصر، أو الماء أو الحريق أو نتيجة لسوء الاستخدام أو الإهمال.
- كانت هناك مشاكل تتعلق بالاستقبال، والتي نجمت عن أوضاع الإشارة أو الكبل أو أنظمة الهوائي خارج الجهاز.
- كانت هناك عيوب ناجمة عن سوء استخدام الشاشة.
- كان المنتج يتطلب إجراء بعض التعديلات أو التغييرات التي تمكّنه من مواكبة المعايير التقنية المحلية والوطنية التي تُطبّق في بعض البلدان التي لم يتم تصميم المنتج أو تصنيعه أو اعتماده و/أو الموافقة على استخدامه فيها بشكل أساسي. لذلك، يجب التأكد دائماً مما إذا كان المنتج قابلاً للاستخدام في بلد معين أم لا.

يرجى ملاحظة أن المنتج لا يعتبر معيَّبًا ولا يسري عليه هذا الضمان في حالة تحتم عمل التعديلات لكي يصبح المنتج مواكبًا للمعايير التقنية المحلية والقومية التي تطبَّق في بعض البلدان التي لم يتم تصميم و/أو تصنيع المنتج فيها بشكلٍ أساسي. لذلك، يجب التأكد دائمًا مما إذا كان المنتج قابلاً للاستخدام في بلدٍ معين أم لا.

الدعم من خلال شبكة الإنترنت

في حالة وجود أية مشكلات، ننصح بقراءة التعليمات الخاصة بالتشغيل بعناية أو الذهاب إلى الموقع الإلكتروني www.philips.com/support لمزيدٍ من الدعم.

الدعم من خلال الاتصال الهاتفي

لتجنب العوائق غير الضرورية، ننصح بقراءة التعليمات الخاصة بالتشغيل بعناية قبل الاتصال بوكلائنا أو بمراكز الاستعلام

في حالة كون منتج Philips الذي بحوزتك لا يعمل بشكل صحيح أو يوجد به عيب، يرجى الاتصال بوكيل Philips الخاص بك أو الاتصال مباشرة بمراكز خدمة Philips واستعلامات العملاء

Philips and the Philips Shield Emblem are registered trademarks of Koninklijke Philips Electronics N.V. and are used under license from Koninklijke Philips Electronics N.V.

الموقع الإلكتروني: <http://www.philips.com/support>

Consumer Information Centers

- Argentina • Australia • Brasil • Canada • New Zealand • Belarus • Bulgaria
- Croatia • Czech Republic • Estonia • United Arab Emirates • Hong Kong
- Hungary • India • Indonesia • Israel • Latvia • Lithuania • Malaysia
- Middle East + North Africa • New Zealand Pakistan • Romania • Russia
- Serbia & Montenegro • Singapore • Slovakia • Slovenia • South Africa
- South Korea • Taiwan • Philippines • Thailand • Turkey • Ukraine • Vietnam

Eastern Europe

BELARUS

Technical Center of JV IBA
M. Bogdanovich str. 155
BY - 220040 Minsk
Tel: +375 17 217 33 86

BELARUS

Service.BY
Petrus Brovkiy st. 19 – 101-B
220072, Minsk
Belarus

BULGARIA

LAN Service
140, Mimi Balkanska Str.
Office center Translog
1540 Sofia, Bulgaria
Tel: +359 2 960 2360
www.lan-service.bg

CZECH REPUBLIC

General Consumer Information Center
800 142100

Xpectrum
Lu.ná 591/4
CZ - 160 00 Praha 6 Tel: 800 100 697 or 220 121 435
Email: info@xpectrum.cz
www.xpectrum.cz

CROATIA

Renoprom d.o.o.
Ljubljanska 4,
Sv. Nedjelja, 10431
Croatia
Tel: +385 1 333 0974

ESTONIA

FUJITSU SERVICES OU
Akadeemia tee 21G
EE-12618 Tallinn
Tel: +372 6519900
www.ee.invia.fujitsu.com

HUNGARY

Serware Szerviz
Vizimolnár u. 2-4
HU - 1031 Budapest
Tel: +36 1 2426331
Email: inbox@serware.hu
www.serware.hu

HUNGARY

Profi Service Center Ltd.

123 Kulso-Vaci Street,
H-1044 Budapest (Europe Center)
Hungary

Tel: +36 1 814 8080
m.andras@psc.hu

LATVIA

ServiceNet LV
Jelgavas iela 36
LV - 1055 Riga,
Tel: +371 7460399
Email: serviss@servicenet.lv

LITHUANIA

ServiceNet LT
Gaiziunu G. 3
LT - 3009 KAUNAS
Tel: +370 7400088
Email: servisas@servicenet.lt
www.servicenet.lt

ROMANIA

Blue Ridge Int'l Computers SRL
115, Mihai Eminescu St., Sector 2
RO - 020074 Bucharest
Tel: +40 21 2101969

SERBIA & MONTENEGRO

Kim Tec d.o.o.
Viline vode bb, Slobodna zona
Beograd L12/3
11000 Belgrade
Serbia
Tel. +381 11 20 70 684

SLOVAKIA

General Consumer Information Center
0800004551

Datalan Servisne Stredisko
Puchovska 8
SK - 831 06 Bratislava
Tel: +421 2 49207155
Email: servis@datalan.sk

SLOVENIA

PC HAND
Brezovce 10
SI - 1236 Trzin
Tel: +386 1 530 08 24
Email: servis@pchand.si

RUSSIA

CPS
18, Shelepihinskaya nab.
123290 Moscow
Russia
Tel. +7(495)797 3434

Profservice:
14A -3, 2Karacharovskaya str,
109202, Moscow ,
Russia
Tel. +7(095)170-5401

TURKEY

Türk Philips Ticaret A.S.
Yukari Dudullu Org.San.Bolgesi
2.Cadde No:22
34776-Umraniye/Istanbul
Tel: (0800)-261 33 02

UKRAINE

Comel
Shevchenko street 32
UA - 49030 Dnepropetrovsk
Tel: +380 562320045
www.csp-comel.com

LLC Topaz Company
Topaz-Service Company,
Mishina str. 3,
Kiev
Ukraine-03151

Tel: +38 044 245 73 31

Latin America

ARGENTINA

Azopardo 1480.
(C1107ADZ) Cdad. de Buenos Aires
Tel: 0800 3330 856
Email: CIC.monitores@Philips.com

BRASIL

Alameda Raja Gabaglia, 188 - 10°Andar - V.
Olímpia - S. Paulo/SP - CEP 04551-090 -
Brasil
Tel: 0800-7254101
Email: CIC.monitores@Philips.com

Pacific

AUSTRALIA

Company: AGOS NETWORK PTY LTD

Address: 4/5 Dursley Road, Yenorra, NSW 2161, Australia
Tel: 1300 360 386
Fax: +61-2-80808147
Email: philips@agos.com.au
Service hours: Mon.~Fri. 8:00am-7:30pm

NEW ZEALAND

Company: Visual Group Ltd.
Address: 28 Walls Rd Penrose Auckland
Phone: 0800 657447
Fax: 09 5809607
E-mail: vai.ravindran@visualgroup.co.nz
Service Hours: Mon.~Fri. 8:30am~5:30pm

Asia

HONG KONG/Macau

Company Name: PHK Service Limited
Address: Flat A, 10/F., Pak Sun Building, 103 - 107 Wo Yi Hop Road, Kwai Chung, New Territories, Hong Kong
Tel.: (852) 2610-6908 / (852) 2610-6929 for Hong Kong and (853) 2856-2277 for Macau
Fax: (852) 2485 3574 for Hong Kong and (853) 2856 1498 for Macau
E-mail: enquiry@phkservice.com.hk
Service Hours: Mon.~Sat. 09:00am~06:00pm

India

Company: REDINGTON INDIA LTD
Address: SPL Guindy House, 95 Mount Road, Chennai 600032, India
Tel: +9144-42243352/353
E-mail: aftersales@in.aocmonitor.com
Service hours: Mon.~Fri. 9:00AM~5:30PM; Sat. 9:00AM~1:00PM

Indonesia

Company Name: PT. Gadingsari elektronika Prima
Address: Kompleks Pinang 8, Jl. Ciputat raya No. 8F, Pondok Pinang. Jakarta
Tel: 021-750909053, 021-750909056
Fax: 021-7510982

E-mail: gepta@cbn.net.id
Service hours: Mon.~Fri. 8:30am~4:30pm; Sat. 8:30am~2:00pm

Additional service points:

1. Philips Building Jl. Buncit Raya Kav 99. Jakarta Selatan.
Phone: 021-7940040, ext 1722/1724, 98249295, 70980942

2. Jl. Tanah Abang 1 no 12S. Jakarta Pusat.
Phone: 021-3455150, 34835453

3. Rukan City Home no H31, Gading Square. Jl. Bulevar Barat. Kelapa Gading. Jakarta Utara. Phone: 021-45870601, 98131424

South Korea

Company: PCS One Korea Ltd.
Address: 112-2, Banpo-dong, Seocho-ku, Seoul, 137-040, Korea
Call Center Tel: 080-600-6600
Tel: 82 2 591 1528
Fax: 82 2 595 9688
E-mail: cic_korea@philips.com
Service hours: Mon.~Fri. 9:00AM~ 6:00PM; Sat. 9:00AM~1:00PM

Malaysia

Company: After Market Solutions (CE) Sdn Bhd
Address: Lot 6. Jalan 225/51A, 46100 Petaling Jaya, Selangor DE, Malaysia.
Phone: 603 7953 3370
Philips Info Line: 1-800-880-180
Fax: 603 7953 3338
E-mail: pceinfo.my@philips.com
Service Hours: Mon.~Fri. 8:15am~5:15pm; Sat. 9:00am~1:00pm

Pakistan

Philips Consumer Service
Address: Mubarak manzil, 39, Garden Road, Saddar, Karachi-74400
Tel: (9221) 2737411-16

Fax: (9221) 2721167
E-mail: care@philips.com
Website: www.philips.com.p

Singapore

Company: Philips Electronics Singapore Pte Ltd (Philips Consumer Care Center)
Address: 620A Lorong 1 Toa Payoh, TP4 Building Level 1, Singapore 319762
Tel: (65) 6882 3999
Fax: (65) 62508037
E-mail: consumer.care.sg@philips.com
Service hours: Mon.~Fri. 9:00am~6:00pm; Sat. 9:00am~1:00pm

Taiwan

Company: FETEC.CO
Address: 3F, No.6, Lane 205, Sec. 1, Chang Hsing Rd, Lu Chu Hs, Taoyuan, Taiwan R.O.C 33800
Consumer Care: 0800-231-099
Tel: (03)2120336
Fax: (03)3129184
E-mail: knlin08@xuite.net
Service hours: Mon.~Fri. 8:30am~7:00pm

Thailand

Company: Axis Computer System Co., Ltd.
Address: 1421 Soi Lardprao 94, Srivara Town In Town Soi 3 Road, Wangthonglang, Bangkok 10310
Thailand
Tel: (662) 934-5498
Fax: (662) 934-5499
E-mail: axis5@axiscomputer.co.th
Service Hours: Mon.~Fri. 08:30am~05:30pm

Vietnam

Company: Digiworld Corp
Address: 211-213 Vo Van Tan St, Ward 5, Dist.3 , Ho Chi Minh city, Vietnam
Tel: 848-38266065
Fax: 848-38267307

E-mail: Digicare@dgw.com.vn
Service hours: 8:00 to 12:00 AM and 13:30 to 17:30 PM (from Monday to Friday)

Philippines

Glee Electronics Inc
Contact nos. (632) 636-3636 / 7064028 to 29
Fax no. (632) 7064026

Receiving Centers

NEO CARE - Megamall
4th Level Cyberzone, Building B,
SM Megamall, Mandaluyong City

NEO CARE - SM North EDSA
4th Level Cyberzone, Annex Bldg.
SM City North EDSA, Quezon City
441-1610

MDR Microware Sales Inc.
Cebu Branch
N. Escario corner Clavano St., Cebu City Phils.
255-4415/ 255-3242/253-9361/4124864 to 67
Sun # 0922-8210045 to 46

Davao Office:
C. Arellano St., Davao City 8000
082- 225-3021/225-3022
Sun# 0922-8210015

CDO Office:
1445 Corrales Ext.,CDO City
088-856-8540/856-8541
Sun # 0922-8210080

Iloilo Office:
C. Lim Comp., Gomez St., Iloilo City
033 338-4159/ 033 508-3741
Sun # 0922-8808850

Africa

SOUTH AFRICA

Company name: Sylvara Technologies Pty Ltd

Address: Ho Address Palm Springs Centre Christoffel Road Van Riebeeck Park Kempton Park, South Africa

Tel: +27878084456

Fax: +2711 391 1060

E-mail: customercare@philipssupport.co.za

Service hours: Mon.~ Fri. 08:00am~05:00pm

Middle East

Middle East + North Africa

Company: AL SHAHD COMPUTER L.L.C

Address: P.O.BOX: 29024, DUBAI, UNITED ARAB EMIRATES

TEL: 00971 4 2276525

FAX: 00971 4 2276242

E-mail: shahd52@eim.ae

Service hours: Sat.~Thur. 9:00am~1:00pm & 4:00pm- 8:00pm

Israel

Company: Eastronics LTD

Address: 13 Rozanis St. P.O.B. 39300, Tel Aviv 61392 Israel

Tel: 1-800-567000 call free in Israel; (972-50-8353722 after service hours until 20:00)

Fax: 972-3-6458759

E-mail: eastronics@eastronics.co.il

Service hours: Sun.~Thurs. 08:00 - 18:00

الضمان الدولي الخاص بك

عزيزي العميل،

شكرًا على شرائك هذا المنتج الخاص بشركة Philips، والذي قد تم تصميمه وتصنيعه وفق أعلى معايير الجودة.

إذا كان هناك عطل ما في هذا المنتج، لسوء الحظ، فإن شركة Philips تضمن التصليح من دون مقابل واستبدال الأجزاء اللازمة بصرف النظر عن الدولة التي يتم تصليحه فيها، وذلك خلال فترة 12 شهرًا من تاريخ الشراء. يعمل هذا الضمان الدولي من Philips على تكملة الالتزامات الواردة لصالحك في الضمان الموجود على المستوى القومي من جانب الوكلاء وشركة Philips في بلد الشراء وليس له أي تأثير على الحقوق المكفولة لك كعميل بموجب القانون.

يكون ضمان Philips ساريًا شريطة أن يتم التعامل مع المنتج بشكل ملائم في الغرض المصنوع لأجله، وذلك حسب تعليمات التشغيل الخاصة به وبناءً على تقديم أصل فاتورة الشراء أو إيصال الدفع موضحًا عليه تاريخ الشراء واسم الوكيل والطراز ورقم الإنتاج الخاص بالمنتج.

يمكن أن يبطل سريان ضمان Philips في حالة:

- تغيير الوثيقة بأي شكل من الأشكال، أو جعلت غير مقروءة.
- تغيير رقم الطراز أو رقم الإنتاج الموجود على المنتج أو تم مسحه أو إزالته أو جعل غير مقروء.
- عمل تصليحات أو تعديلات وتبديلات في المنتج عن طريق منظمة أو أشخاص غير مفوض لهم القيام بمثل هذه الأمور.
- حدوث تلف نتيجة لوقوع حادث كالصواعق، على سبيل المثال لا الحصر، أو الماء أو الحريق أو نتيجة لسوء الاستخدام أو الإهمال.

يرجى ملاحظة أن المنتج لا يعتبر معيَّبًا ولا يسري عليه هذا الضمان في حالة تحتم عمل التعديلات لكي يصبح المنتج مواكبًا للمعايير التقنية المحلية والقومية التي تطبق في بعض البلدان التي لم يتم تصميمه أو تصنيع المنتج فيها بشكل أساسي. لذلك، يجب التأكد دائمًا مما إذا كان المنتج قابلاً للاستخدام في بلد معين أم لا.

في حالة كون منتج Philips الذي بحوزتك لا يعمل بشكل صحيح أو يوجد به عيب، يرجى الاتصال بوكيل Philips الخاص بك. وفي حالة طلبك الخدمة وأنت في دولة أخرى، يمكنك الحصول على عنوان أحد الوكلاء من خلال مكتب خدمة العملاء التابع لشركة Philips في تلك الدولة، كما يمكن العثور على رقم الهاتف والفاكس الخاص بذلك الوكيل في الجزء المتعلق من هذه النشرة.

لتجنب العوائق غير الضرورية، ننصح بقراءة التعليمات الخاصة بالتشغيل بعناية قبل الاتصال بوكيلك. وإذا كان لديك استفسارات لا يستطيع وكيلك الإجابة عنها أو كان لديك استفسارات مترابطة، يرجى الاتصال على مراكز Philips لاستعلامات العملاء أو عن طريق:

موقع الويب: <http://www.philips.com>

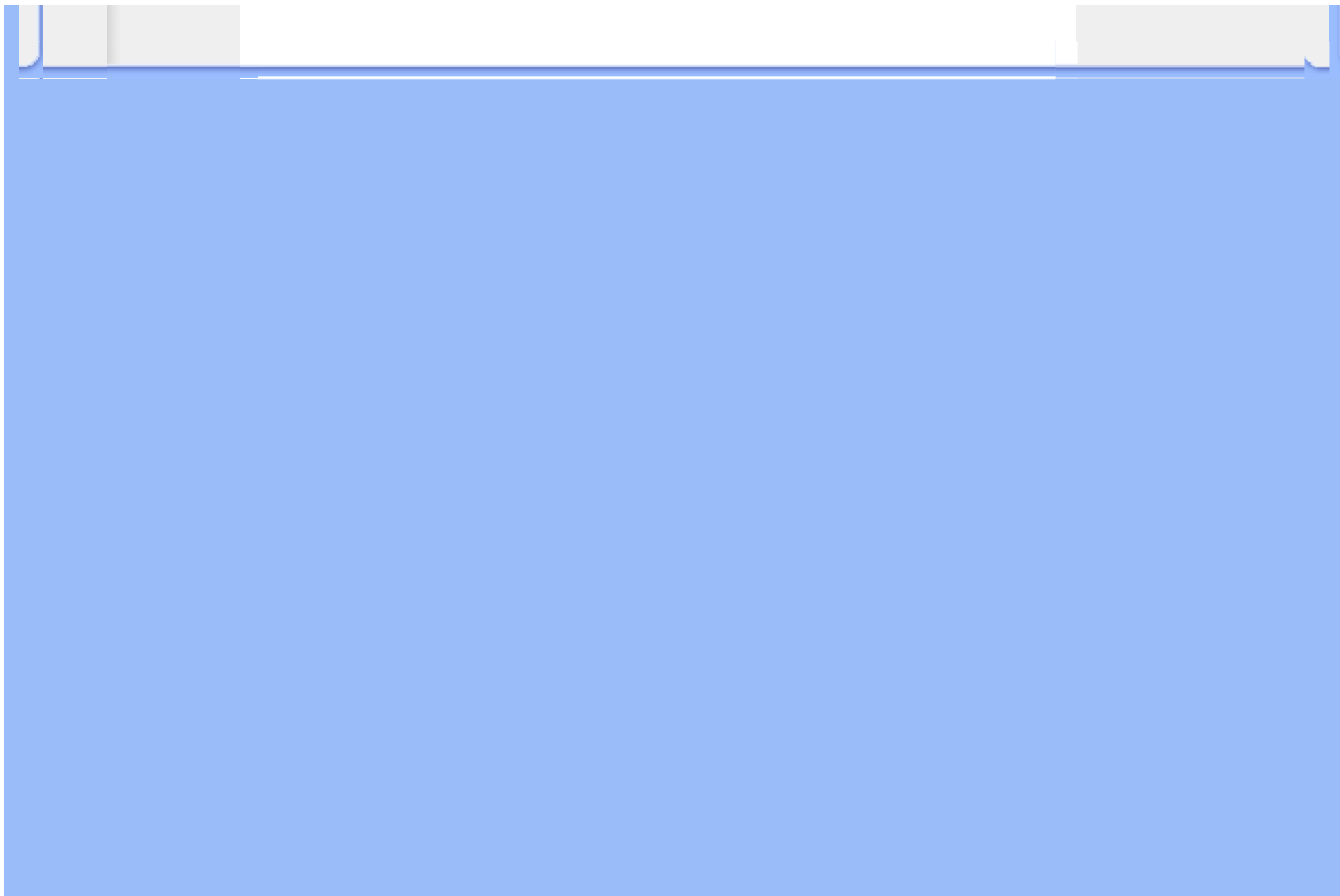

ضمان [Philips الاختيار (1) الأول] (الولايات المتحدة الأمريكية)

شكراً لشرائك هذه الشاشة من إنتاج Philips.

لقد تم تصميم وتصنيع جميع شاشات Philips وفق معايير عالية تمكّنها من الأداء بجودة عالية وتجعلها سهلة الاستخدام والتكيب. إذا واجهت أي صعوبات أثناء تركيب أو استخدام هذا المنتج، يرجى الاتصال مباشرة بشركة Philips للاستفادة من ضمان [Philips الاختيار (1) الأول] الخاص بك. يكفل لك ضمان الخدمة الحالي الممتد ثلاث سنوات حق استبدال شاشتك من محل الشراء خلال 48 ساعة من تلقى مكالمتك الهاتفية طالما أن الشاشة ما زالت في العام الأول من الشراء. أما إذا واجهتك مشكلات في شاشتك خلال العام الثاني أو التالي من تاريخ الشراء، فسوف نقوم بإصلاحها، بدون مقابل، بعد القيام بإرسالها إلى مزود الخدمة على نفقتك الخاصة، ومن ثمّ إعادتها إليك في غضون خمسة أيام عمل.



الضمان المحدود (شاشة الكمبيوتر)

انقر هنا للدخول إلى بطاقة تسجيل الضمان.

خدمة مجانية لمدة ثلاث سنوات / خدمة مجانية للأجزاء لمدة ثلاث سنوات / سنة واحدة للاستبدال*

*يتم استبدال المنتج بأخر جديد أو بأخر مجدّد حسب وحدة المواصفات الأصلية في غضون يومين خلال السنة الأولى. يجب أن يتم نقل هذا المنتج إلى مزود الخدمة على نفقتك الخاصة خلال العام الثاني والثالث من الضمان.

من هم الأشخاص الذين يغطيهم الضمان؟

لكي تحصل على الخدمة الخاصة بالضمان، لا بد أن يكون بحوزتك وثيقة تثبت عملية الشراء. ويكفي في هذا المقام أن يكون معك وصل البيع أو أية وثيقة أخرى تثبت قيامك بشراء المنتج. وما عليك سوى أن ترفق تلك الوثيقة مع دليل المالك وتبقيهما معاً.

ما الجوانب التي يغطيها الضمان؟

تبدأ فترة تغطية الضمان من اليوم الذي اشتريت فيه المنتج. ولمدة ثلاث سنوات بعد ذلك، يتم إصلاح أو استبدال كافة الأجزاء دون مقابل عن أجر الإصلاح. أما بعد مدة ثلاث سنوات من يوم الشراء، تتحمل مصروفات استبدال وإصلاح كافة الأجزاء، كما تتحمل أجر الإصلاح.

يشمل الضمان جميع الأجزاء، بما في ذلك الأجزاء التي تم إصلاحها أو استبدالها، وذلك خلال فترة الضمان الأصلية فقط. وعند انتهاء فترة الضمان بالنسبة للمنتج الأصلي، تنتهي معها أيضاً فترة الضمان بالنسبة لجميع الأجزاء التي تم استبدالها أو إصلاحها.

ما الجوانب التي يستثنىها الضمان؟

لا يغطي الضمان الخاص بك ما يلي:

- التكاليف الخاصة بتركيب المنتج أو تنصيبه وتكاليف تعديل عناصر تحكم العميل الخاصة بالمنتج، وتركيب أو إصلاح أنظمة الهوائي خارج المنتج.
- تصليح المنتج و/أو استبدال أجزاء منه بسبب سوء الاستخدام أو التعرض لحادث أو إصلاحه من قِبل أحد الجهات غير المفوض لها القيام بذلك أو لأي سبب آخر خارج عن سيطرة شركة Philips Consumer Electronics.
- مشاكل الاستقبال التي تحدث بسبب أوضاع الإشارة أو الكبل أو أنظمة الهوائي خارج الجهاز.
- المنتج الذي يحتاج إلى تعديل أو ضبط ليتمكن من العمل في أي بلد آخر غير البلد التي تم فيها تصميمه أو تصنيعه أو اعتماده و/أو الموافقة على استخدامه، أو إصلاح المنتجات التي تلفت بسبب هذه التعديلات.
- التلفيات التي تحدث بشكل عارض أو كنتيجة تبعية لاستخدام المنتج. (هناك بعض الدول لا تسمح باستثناء التلقيات العارضة أو المترتبة على استخدام المنتج، لهذا السبب فقد لا ينطبق عليك الاستثناء السابق. وهذا يشمل المادة المسجلة سابقاً دون التقيد بها، سواء أكانت تخضع لقانون حماية حقوق النشر أم لا.)
- لتغيير رقم الطراز أو رقم الإنتاج الموجود على المنتج أو مسحه أو إزالته أو جعله غير مقروء.

أين تكون الخدمة متاحة؟

تكون الخدمة الضمانية متاحة في جميع الدول التي يتم فيها توزيع المنتج بشكل رسمي من قبل شركة Philips Consumer Electronics. أما في الدول التي لا تقوم فيها شركة Philips Consumer Electronics بتوزيع المنتج، فسوف تقوم المنظمة المحلية الخاصة بشركة Philips والمعنية بتقديم الخدمة بمحاولة القيام بهذه المهمة (على الرغم من أنه قد يكون هناك بعض التأخير إذا كانت قطع الغيار المناسبة والعمالة الفنية غير سهلة التوفير).

من أين يمكنني الحصول على مزيد من المعلومات؟

لمزيد من المعلومات، اتصل بمركز خدمة عملاء Philips على الرقم (877) 1838-835 (عملاء الولايات المتحدة الأمريكية فقط) أو (919) 7855-573.

قبل طلب الخدمة...

يرجى التأكد من دليل المالك الخاص بك قبل طلب الخدمة. فقد تعفك التعديلات الواردة بها بشأن أدوات التحكم من الاتصال بمركز تقديم الخدمة.

للحصول على خدمة الضمان في الولايات المتحدة الأمريكية وبورتوريكو وجزر فيرجن الأمريكية...

اتصل بالهاتف الخاص بمركز خدمة عملاء Philips المذكور أدناه، للمساعدة فيما يتعلق بالمنتج وإجراءات الحصول على الخدمة:

مركز خدمة عملاء Philips

(877) 1838-835 أو (919) 7855-573

(في الولايات المتحدة ويورتريكو وجزر فيرجن الأمريكية، تقتصر مدة كافة الضمانات الضمنية، بما فيها الضمانات الضمنية عن المتاجرة والموائمة لغرض معين، على مدة هذا الضمان الصريح. لكن نظرًا لأن بعض الولايات لا تسمح بفرض قيود على امتداد فترة ضمان ضمني، فقد لا يسرى هذا الضمان عليك.)

للحصول على خدمة الضمان في كندا...

يرجى الاتصال بشركة Philips على الرقم التالي:

(800) 6696-479

تتوفر الخدمة بالمقر التابع لشركة Philips بكندا أو في أي من المراكز الحاصلة على تفويض بتقديم الخدمة مجانًا لمدة ثلاث سنوات بالنسبة للأجزاء ولمدة ثلاث سنوات بالنسبة لأعمال التصليح.

(في كندا، يتم إعطاء هذا الضمان بدلاً من جميع الضمانات الأخرى. فليست هناك أية ضمانات أخرى صريحة أو ضمنية، بما في ذلك أي ضمانات ضمنية خاصة بكون الجهاز قابلاً للبيع أو بشأن صلاحيته للاستخدام في غرض معين. ولا تكون شركة Philips مسؤولة تحت أي ظرف عن أن أي تلفيات مباشرة أو غير مباشرة أو خاصة أو عارضة، أيًا كانت الطريقة التي يحدث بها ذلك، حتى إذا تم إشعار الشركة بأن هناك احتمالية لحدوث مثل هذه التلفيات.)

تذكر... يرجى تسجيل رقم الطراز والرقم المسلسل الخاص بالمنتج فيما يلي.

رقم الطراز

الرقم المسلسل

يمنحك هذا الضمان حقوقًا قانونية خاصة. قد يكون لك حقوق أخرى تختلف من ولاية/مقاطعة إلى ولاية/مقاطعة أخرى.

برجاء تجهيز التفاصيل التالية قبل الاتصال بشركة Philips كي تتمكن سريعًا من حل مشكلتك.

- رقم الصنف الخاص بـ Philips
- الرقم المسلسل الخاص بـ Philips
- تاريخ الشراء (قد يلزم وجود نسخة من وثيقة الشراء)
- بيئة معالج الحاسب الشخصي:

- اسم وحدة المعالجة المركزية وبطاقة الرسومات وإصدار برنامج التشغيل
- نظام التشغيل
- التطبيق المستخدم

- البطاقات الأخرى المركبة بالجهاز
- ويمكن أيضًا المساعدة في الإسراع من عملية الحل، من خلال توفير ما يلي:
- وثيقة إثبات الشراء موضح عليها: تاريخ الشراء واسم الوكيل والطراز و الرقم المسلسل الخاص بالمنتج.
- العنوان التفصيلي الذي سوف تتم فيه عملية التسليم في حالة الاستبدال.

الدعم من خلال الاتصال الهاتفي

تتوافر مكاتب خدمة العملاء التابعة لشركة Philips في جميع أنحاء العالم. ففي الولايات المتحدة الأمريكية، يمكنك الاتصال بمكتب خدمة العملاء الخاص بشركة Philips أيام الاثنين-الجمعة من 8:00 صباحًا-9:00 مساءً بالتوقيت الشرقي (ET) وفي أيام السبت من 10:00 صباحًا-5:00 مساءً (ET)، من خلال استخدام أحد أرقام الهواتف المخصصة للاتصال.

لمزيد من المعلومات عن هذا الأمر وعن المنتجات الرائعة لشركة Philips، زوروا موقعنا على:

موقع الويب: <http://www.philips.com>

التنزيل والطباعة

- تثبيت برنامج تشغيل شاشة العرض البلوري (LCD)
- تعليمات التنزيل والطباعة

تثبيت برنامج تشغيل شاشة العرض البلوري (LCD)

متطلبات النظام:

- جهاز كمبيوتر يقوم بتشغيل Windows® 2000 أو Windows® XP أو Windows® Vista أو ما يليه
- ابحث عن ملفات برنامج التشغيل ذات النهايات "inf/.icm/.cat" في المسار: /PC/drivers/ (/الحاسب الشخصي/المشغلات)

اقرأ ملف "Readme.txt" قبل التثبيت.

إضافة مرجع إلى <http://www.p4c.philips.com> لتنزيل أحدث إصدار من برامج تشغيل الشاشة.

تتيح هذه الصفحة اختيار قراءة الدليل بتنسيق (.pdf). كما يمكنك تنزيل ملفات PDF على ذاكرة جهازك الخاص ومن ثمّ يمكنك عرضها وطباعتها من خلال برنامج Acrobat Reader أو من خلال المتصفح الخاص بك.

أما إذا لم يكن برنامج Adobe® Acrobat Reader مثبتًا على جهازك، فيمكنك الضغط على الارتباط التالي لتثبيت التطبيق.
Adobe® Acrobat Reader للحاسب الشخصي / Adobe® Acrobat Reader لأجهزة Apple Macintosh.

تعليمات التنزيل

لتحميل الملف:

1. اضغط بزر الماوس على الأيقونة التالية مع الاستمرار. (النقر بزر الماوس الأيمن لمستخدمي Windows® (Me/XP/Vista/2000/98/95)

17S1A.pdf



تنزيل

2. من القائمة التي تظهر، اختر 'Save Link As'... (حفظ الارتباط باسم) أو 'Save Target As'... (حفظ الهدف باسم) أو 'Download Link to Disk' (تنزيل الارتباط إلى القرص).

3. حدد المكان الذي ترغب في حفظ الملف به، ثم اضغط 'Save' (حفظ) (إذا طلب منك الاختيار بين حفظه كنص 'text' أو كمصدر 'source'، فاختر 'source' (مصدر)).

تعليمات الطباعة:

لطباعة هذا الدليل:

افتح ملف الدليل، ومن خلال اتباع تعليمات الطباعة يمكنك طبع الصفحات التي تحتاجها.

[الرجوع إلى أعلى الصفحة](#)