

PHILIPS

Brilliance

329P9



www.philips.com/welcome

ZH 使用手冊	1
客戶服務與保固	24
疑難排解與常見問答集	28

目錄

1. 重要	1
1.1 安全措施與維護	1
1.2 標誌說明	2
1.3 產品與包裝材料的棄置方式	3
2. 安裝顯示器	4
2.1 安裝	4
2.2 操作顯示器	6
2.3 內建的 Windows Hello™ 彈出式網路攝影機	10
2.4 MultiView	12
2.5 移除 VESA 安裝用的底座組立	14
3. 影像最佳化	15
3.1 SmartImage	15
3.2 SmartContrast	16
4. PowerSensor™	17
5. LightSensor	18
6. 技術規格	19
6.1 解析度與預設模式	22
7. 電源管理	23
8. 客戶服務與保固	24
8.1 飛利浦平面顯示器像素瑕疵規定	24
8.2 客戶服務與保固	27
9. 疑難排解與常見問答集	28
9.1 疑難排解	28
9.2 一般常見問答集	29
9.3 Multiview 常見問題	31

1. 重要

本電子使用指南旨在為使用飛利浦顯示器的使用者提供說明。請在使用顯示器之前，詳細閱讀本使用手冊。本手冊內容包括操作顯示器的重要資訊及注意事項。

飛利浦保固資格條件：1. 必須是產品依正常操作程序使用下所造成的損壞，2. 必須出示具有購買日期、經銷商名稱、型號與產品生產批號的原始發票或收據。

1.1 安全措施與維護

⚠ 警告

若進行本文件未說明之控制、調整或操作程序，則可能導致休克、觸電和/或機械危害。

連接和使用電腦顯示器時，請閱讀並遵循以下說明。

⚠ 注意

- (1) 使用 30 分鐘請休息 10 分鐘。
- (2) 未滿 2 歲幼兒不看螢幕，2 歲以上每天看螢幕不要超過 1 小時。

操作

- 請避免顯示器遭受陽光直射，並遠離強光及其他熱源。若長時間接觸此類環境，顯示器可能會褪色及損壞。
- 請移開任何可能落入通風口內或使顯示器無法正常散熱的物體。
- 請勿遮蓋機殼上的通風口。
- 決定顯示器的擺設位置時，請確定電源插頭可輕易插入電源插座。
- 如果您已拔下電源線或 DC 電源線的方式關閉顯示器電源，再次接上電源線或 DC 電源線前，請至少等待 6 秒鐘以確保顯示器能正常操作。
- 請務必使用飛利浦附贈的合格電源線。如果電源線遺失，請與當地的服務中心聯絡。（請參閱「重要資訊說明書」中的「服務聯絡」資訊。）
- 使用指定電源操作。請確定僅使用指定電源操作顯示器。使用不正確的電壓將造成故障並可能引起火災或觸電。

- 保護纜線。請勿強拉或彎曲電源纜線與訊號纜線。請勿將顯示器或任何重物擺放在纜線上，萬一纜線受損，可能會引起火災或觸電。
- 操作時，請勿讓顯示器受到強烈震動或劇烈撞擊。
- 在操作或運送過程中，請勿敲擊顯示器或使顯示器摔落至地面上。
- 看顯示器會造成眼睛不適，在工作時更頻繁的短暫休息要比長久一次的休息效果更好；例如連續使用螢幕 50-60 分鐘後短暫休息 5-10 分鐘的效果可能遠比每兩小時休息 15 分鐘的效果更好。請嘗試在觀看螢幕持續一段時間後避免眼睛疲勞：
 - 長時間觀看螢幕後，務必轉移視線到其他不同距離的位置。
 - 在您工作時請時常眨眼。
 - 緩緩闔上並轉動您的雙眼以放鬆。
 - 依您的身高變更您螢幕的位置為適當高度與角度。
 - 調整亮度與對比度至適當的程度。
 - 調整環境照明至類似您螢幕的亮度，避免日光燈照明，因為表面無法反射過多的光源。
- 若您出現任何症狀，請立即就醫。

維護

- 為了保護顯示器避免損壞，請勿對 LCD 面板施力過大。移動顯示器時，請握住外框將顯示器抬起；請勿將手或手指放在 LCD 面板上抬起顯示器。
- 如果長時間不使用顯示器，請拔下顯示器電源插頭。
- 需要以稍微沾濕的抹布清潔顯示器時，請拔下顯示器電源插頭。關閉電源後，即可使用乾布擦拭螢幕。但是，請勿使用酒精或腐蝕性液體等有機溶劑清潔顯示器。
- 為了避免本機遭受撞擊或永久損壞的危險，請勿將顯示器用於多灰塵、下雨、有水或潮濕的環境中。
- 如果不慎將水潑灑到顯示器上，請盡快用乾布擦乾。

1. 重要

- 如果有異物或液體進入顯示器內，請立即關閉電源，並拔下電源線；接下來，請拿出異物或擦乾液體，並將顯示器送交維護中心處理。
- 請勿將顯示器存放於高熱、陽光直射或寒冷的地方，也請勿在這類處所使用顯示器。
- 為了維持顯示器的最佳效能，延長顯示器的使用壽命，請於以下溫度與濕度範圍內使用顯示器。
 - 溫度：0-40°C 32-104°F
 - 濕度：20-80% RH

有關灼影／鬼影的重要資訊

- 不使用顯示器時，請務必啟動動態螢幕保護程式。如果顯示器會顯示靜止的靜態內容，請務必啟動會定期更新畫面的應用程式。長時間不斷顯示靜態影像會導致螢幕產生「灼影」、「殘影」或「鬼影」的情況。
- 「灼影」、「殘影」或「鬼影」是 LCD 面板技術中的普遍現象。在大部分的情況下，「灼影」、「殘影」或「鬼影」在關閉電源後，會隨著時間逐漸消失。

警告

若無法啟動螢幕保護程式或定期執行螢幕重新整理程式，將導致嚴重的「灼影」、「殘影」或「鬼影」現象，且不會消失更無法修復。上述的損壞不包含在保固範圍內。

維修

- 機蓋只能由合格服務人員開啟。
- 如需任何修護或整合紀錄文件的相關資訊，請洽詢當地服務中心。（請參閱「重要資訊說明書」中的「服務聯絡」資訊。）
- 有關搬運的相關資訊，請參閱「技術規格」。
- 請勿將顯示器留置於受陽光直接曝曬的車內。

註

如果顯示器無法正常操作，或是在依本手冊中的說明操作後不確定該採取什麼程序，請洽詢技術服務人員。

1.2 標誌說明

以下小節說明此文件採用的標誌慣例。

註、注意、警告

在本指南中，文字段落可能會配有圖示並以黑體或斜體書寫，並標有「註」、「注意」或「警告」字句；詳細說明如下：

註

此圖示標示重要資訊和提示，協助您提升電腦的使用效率。

注意

此圖示標示如何避免硬體損壞或資料遺失的資訊。

警告

此圖示標示可能造成人員受傷的風險，以及如何避免發生問題的資訊。

某些小心警告可能以不同格式出現，也可能未附任何圖標。在此類情況下，小心警告的具體顯示由管理機關規定。

1.3 產品與包裝材料的棄置方式

廢電機電子設備指令 - WEEE



This marking on the product or on its packaging illustrates that, under European Directive 2012/19/EU governing used electrical and electronic appliances, this product may not be disposed of with normal household waste. You are responsible for disposal of this equipment through a designated waste electrical and electronic equipment collection. To determine the locations for dropping off such waste electrical and electronic, contact your local government office, the waste disposal organization that serves your household or the store at which you purchased the product.

Your new display contains materials that can be recycled and reused. Specialized companies can recycle your product to increase the amount of reusable materials and to minimize the amount to be disposed of.

All redundant packing material has been omitted. We have done our utmost to make the packaging easily separable into mono materials.

Please find out about the local regulations on how to dispose of your old monitor and packing from your sales representative.

Taking back/Recycling Information for Customers

Philips establishes technically and economically viable objectives to optimize the environmental performance of the organization's product, service and activities.

From the planning, design and production stages, Philips emphasizes the importance of making products that can easily be recycled. At Philips, end-of-life management primarily entails participation in national take-back initiatives and recycling programs whenever possible, preferably in cooperation with competitors, which recycle all materials (products and related packaging material) in accordance with all Environmental Laws and taking back program with the contractor company.

Your display is manufactured with high quality materials and components which can be recycled and reused.

To learn more about our recycling program please visit

<http://www.philips.com/a-w/about/sustainability.html>

2. 安裝顯示器

2.1 安裝

1 包裝內容物

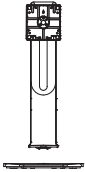
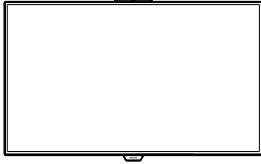

*CD



Power



* DP



* HDMI



*USB C-C



*USB C-A

* 依各國不同

2 安裝底座

1. 將顯示器面朝下放在平面上。小心不要刮傷或損壞螢幕。

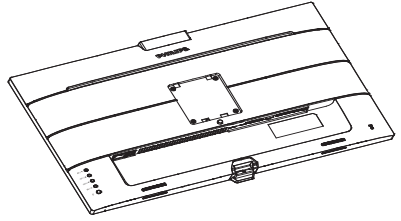

2. 用雙手握住支架，

- (1) 輕輕將支架裝入 VESA 安裝區，直到卡榫鎖住支架為止。
- (2) 輕輕將底座裝入立架中。
- (3) 以手指鎖緊底座底部的螺絲，將底座緊緊固定於支架中。

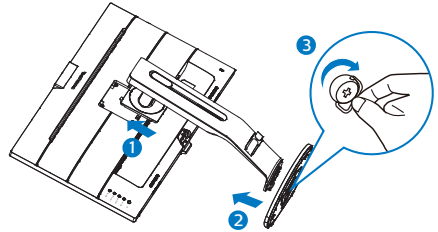

警告

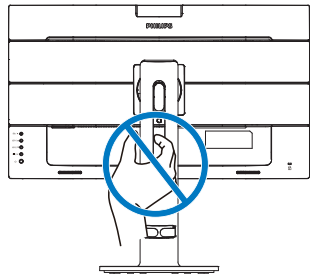

2. 安裝顯示器

3 連接電腦

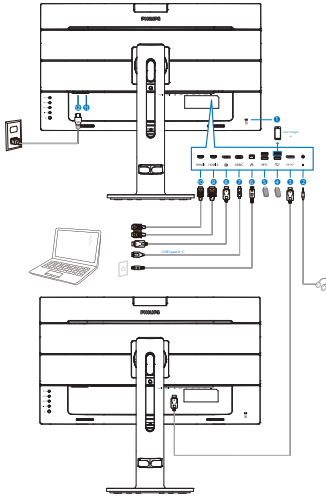

USB hub

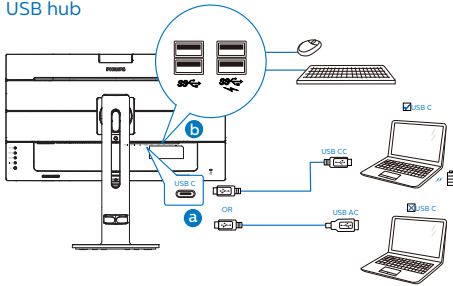

- ❶ Kensington 防盜鎖
- ❷ 耳機插孔
- ❸ DisplayPort 輸出
- ❹ USB 下行 /USB 快速充電
- ❺ USB 下行
- ❻ RJ-45 輸入
- ❼ USB Type-C 輸入 / 上行
- ❽ DisplayPort 輸入
- ❾ HDMI 2 輸入
- ❿ HDMI 1 輸入
- ⓫ 電源開關
- ⓬ AC 電源輸入

連接電腦

1. 將電源線穩固地連接至顯示器背面。
2. 先關閉電腦，再拉出電源線。
3. 將顯示器訊號線連接到電腦後方的視訊接頭。
4. 將電腦與顯示器的電源插頭插入附近的插座。
5. 開啟電腦及顯示器。若顯示器出現影像，即表示安裝完成。

4 適用 RJ45 的 USB C 驅動程式安裝

在使用 USB C 擴充座顯示器之前，請確保安裝 USB C 驅動程式。

您會發現驅動程式：「LAN Drivers」在光碟（若搭售）中或使用以下連結直接下載：

<https://www.realtek.com/zh-tw/component/zoo/category/network-interface-controllers-10-100-1000m-gigabit-ethernet-usb-3-0-software>

請依步驟進行安裝：

1. 安裝符合您系統的 LAN 驅動程式。
2. 按兩下驅動程式即可安裝，然後依照 Windows 指示繼續安裝。
3. 完成安裝時將顯示「成功」。
4. 您必須在完成安裝後重新啟動電腦。
5. 現在您將能在您的程式安裝清單中看見「Realtek USB Ethernet Network Adapter」。
6. 建議您定期造訪以上網站連結以檢查是否可使用最新的更新驅動程式。

註

如有需要，請撥打 Philips 服務專線取得 Mac 位址複製工具。

5 USB 集線器

本顯示器的 USB 集線器／連接埠會在睡眠及關機模式期間停用，以符合國際節能標準。

連接的 USB 裝置將無法在此狀態下運作。若要將 USB 功能永久設為「開」狀態，請進入 OSD 選單，選擇「USB 待機模式」，並切換至「開」狀態。

6 USB 充電

本顯示器的 USB 連接埠具備標準電源輸出功能，部分連接埠則具備 USB 充電功能（可透過電源圖示  識別）。這類連接埠可用來對智慧型手機或外接式硬碟等裝置充電。必須維持顯示器電源開啟才能使用此功能。

特定 Philips 顯示器會在進入「睡眠」模式後（白色電源 LED 閃爍）中斷供電或停止對裝置充電。發生此情形時，請進入 OSD 選單並選擇「USB Standby Mode」，然後將功能切換到「開」模式（預設為「關」）。之後即使螢幕進入睡眠模式，仍可持續啟用 USB 供電及充電功能。

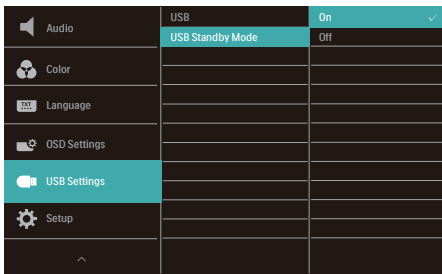

註

若在任何時間以電源開關關閉螢幕，所有 USB 連接埠將停止供電。

警告：

無線滑鼠、鍵盤及耳機等 USB 2.4Ghz 無線裝置可能會受到 USB 3.1 裝置高速訊號的干擾，導致無線傳輸的效率降低。發生此問題時，請嘗試下列措施降低干擾效果。

- 盡量使 USB2.0 接收器遠離 USB 3.1 連接埠。
- 使用標準 USB 延長線或 USB 集線器增加無線接收器與 USB 3.1 連接埠之間的空間。

2.2 操作顯示器

1 控制按鈕的說明

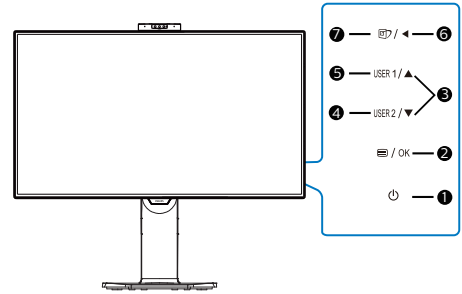

1		開啟和關閉顯示器的電源。
2		進入螢幕顯示選單。 確認調整 OSD。
3		進入螢幕顯示選單。
4	USER 2	使用者偏好設定鍵。從螢幕顯示選單自訂偏好的功能，使其成為「使用者 2」。
5	USER 1	使用者偏好設定鍵。從螢幕顯示選單自訂偏好的功能，使其成為「使用者 1」。
6		返回上一層螢幕顯示選單。
7		智慧影像快速鍵。共有多種模式可供選取：文字、「Office（辦公室）」、「Photo（相片）」、「Movie（影片）」、「Game（遊戲）」、「Economy（省電）」、低藍光模式、「SmartUniformity」、「Off（關閉）」。

2. 安裝顯示器

2 Webcam

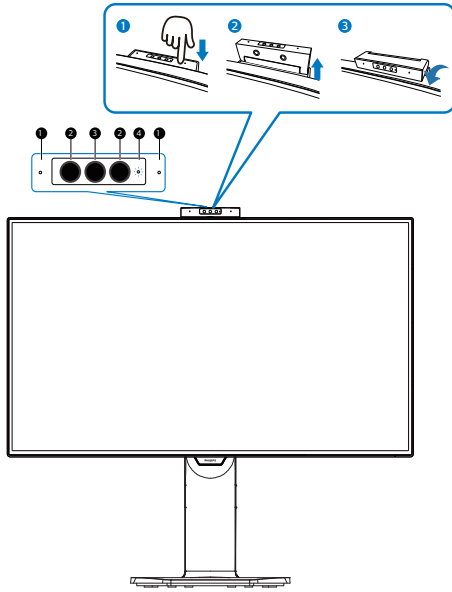

1	麥克風
2	臉部辨識的 IR
3	2 百萬畫素網路攝影機
4	網路攝影機動態燈光

3 自訂您的「USER（使用者）」鍵。

此快速鍵可讓您設定您喜愛的功能鍵。

1. 按下前面板的  按鈕即可進入螢幕顯示選單畫面。

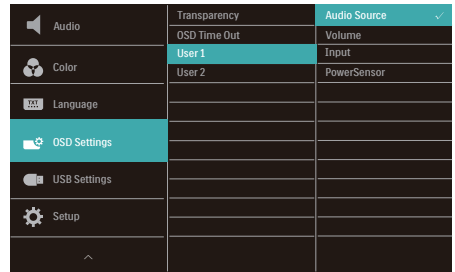

2. 按下 ▲ 或 ▼ 按鈕選取主功能表 [OSD Settings (OSD 設定)]，然後按下 OK 按鈕。
3. 按下 ▲ 或 ▼ 按鈕選取 [User 1] 或 [User 2]，然後按下 OK 按鈕。
4. 按下 ▲ 或 ▼ 按鈕選取您偏好的功能。
5. 按下 OK 按鈕確認您的選擇。

現在，您可直接按下前面板上的快速鍵。只有預先選取的功能會顯示，以供快速存取之用。

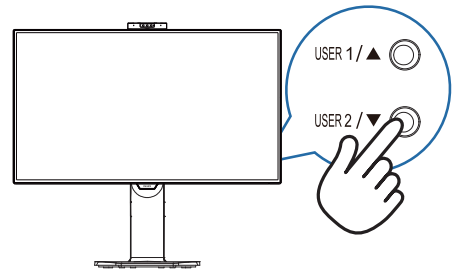

2. 安裝顯示器

4 螢幕顯示選單說明

什麼是螢幕顯示 (OSD) 選單？

螢幕顯示選單 (OSD) 是所有飛利浦 LCD 顯示器都具有的功能。它讓使用者透過螢幕上的說明視窗，直接調整螢幕效能或選擇顯示器的功能。下圖為方便使用者進行設定的螢幕顯示選單介面：



控制按鍵的簡要基本說明

在上圖所顯示的 OSD 中，使用者可以按下顯示器前邊框上的 ▼▲ 按鈕移動游標，並按下確定按鈕確認選擇或變更。

螢幕顯示選單

下圖為螢幕顯示選單的總體結構圖，可作為之後進行各種調整之參考。

註

若此顯示器針對 ECO 設計具備「DPS」，則預設設定為「ON」模式：此模式使螢幕看起來稍暗；如需最佳亮度，請進入 OSD 將「DPS」設為「OFF」模式。

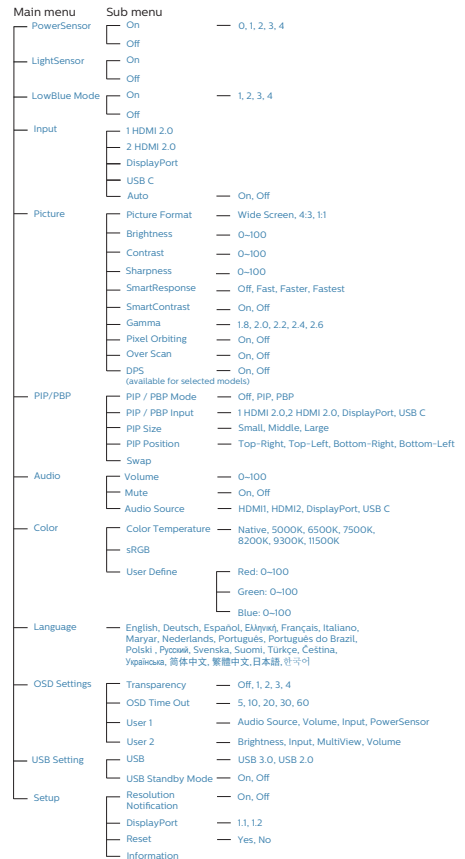

2. 安裝顯示器

5 解析度變更通知

本顯示器的設計可在使用原始解析度 3840 x 2160 @ 60 Hz 的情況下發揮最佳效能。顯示器以不同解析度開機時，畫面上會顯示提示訊息：「Use 3840 x 2160 @ 60 Hz for best results (最佳顯示解析度為 3840 x 2160 @ 60 Hz)」。

如果要關閉原始解析度提示訊息，請在螢幕顯示選單的設定中進行設定。

ⓘ 註

本顯示器的 USB C 輸入的 USB 集線器預設設定為「USB 2.0」。USB 2.0 支援的解析度是 3840 x 2160@60Hz。切換至 USB 3.1 時，支援的解析度是 3840 x 2160 @ 30Hz。

6 機體功能

傾斜

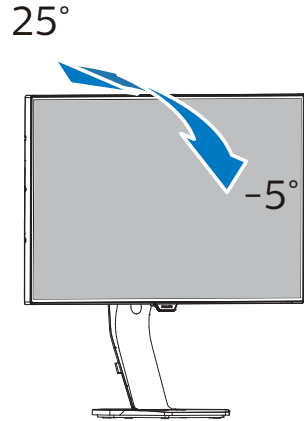

旋轉

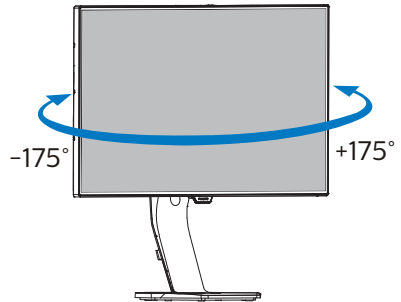

2. 安裝顯示器

高度調整

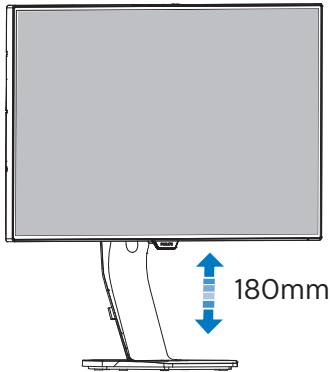

垂直轉動

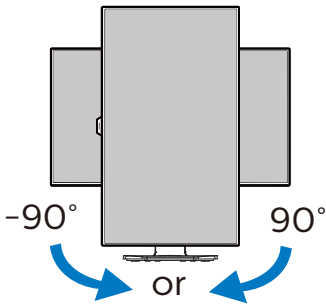

2.3 內建的 Windows Hello™ 彈出式網路攝影機

1 這是什麼？

Phillips 創新、安全的網路攝影機會在您需要時彈出，並在您不使用時安全地縮回顯示器內。網路攝影機也配備用於 Windows Hello 臉部辨識的先進感應器，讓您在不到 2 秒內輕鬆登入 Windows 裝置，比密碼快 3 倍。

2 如何啟用 Windows Hello™ 彈出式網路攝影機

只需將 USB 線從電腦連接至顯示器的「USB C」連接埠或「USB up」連接埠，然後從 OSD 選單的「KVM」區域進行選擇，即可啟用搭載 Windows Hello 網路攝影機的 Philips 顯示器。接著，只要 Windows 10 中的 Windows Hello 設定完成，即可使用 Windows Hello 網路攝影機。關於設定，請參閱 Windows 官方網站：<https://www.windowscentral.com/how-set-windows-hello-windows-10>

請注意，必須使用 Windows 10 系統才能設定 Windows Hello：臉部辨識；若使用低於 Windows 10 的版本或 Mac OS，則網路攝影機只能在沒有臉部辨識功能的情況下運作。若使用 Windows 7，則需要驅動程式才能啟用網路攝影機。

作業系統	Webcam	Windows hello
Win7	有 1*	沒有
Win8	有	沒有
Win8.1	有	沒有
Win10	有	有

請依照步驟進行設定：

1. 按壓顯示器頂部的內建網路攝影機，將它轉向前方。

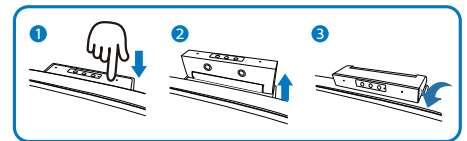

2. 安裝顯示器

- 將 USB 線從電腦連接至顯示器的「USB C」連接埠

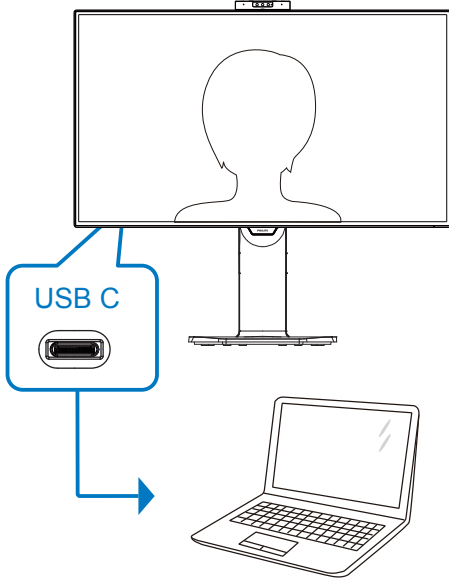

- 在 Windows 10 設定 Windows Hello
 - 在設定應用程式中按一下accounts (帳戶)。

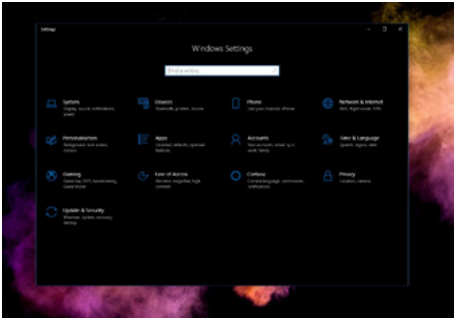

- 按一下側邊列中的sign-in options (登入選項)。
- 必須設定 PIN 碼才能使用 Windows Hello。新增後，Hello 選項將解鎖。

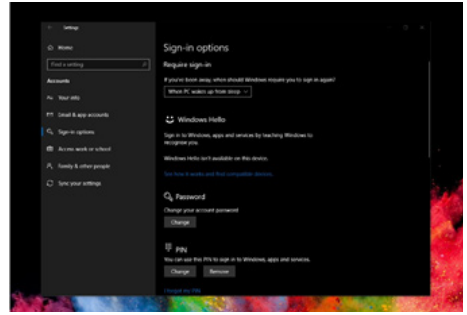

- 您現在會在 Windows Hello 下看到可設定的選項。

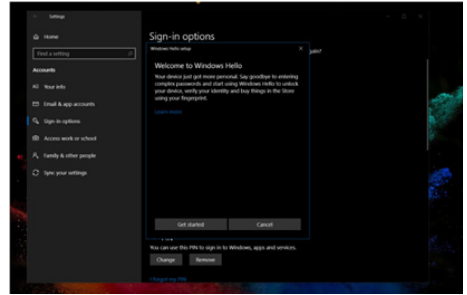

- 按一下「Get started.」(開始使用)。設定完成。

註

- 請務必前往 Windows 官方網站取得最新資訊，EDFU 中的資訊如有變更，恕不另行通知。
- 不同地區的電壓不同，使用網路攝影機時，不一致的電壓設定可能會導致水波紋。請讓電壓設定與所在地區的電壓相同。

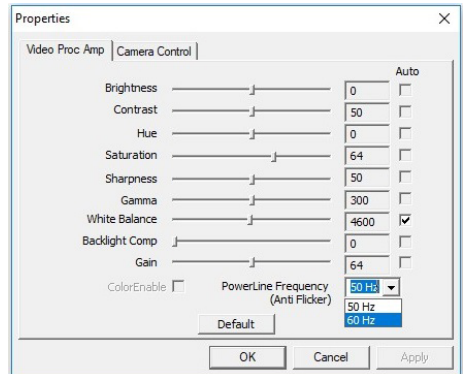

2.4 MultiView

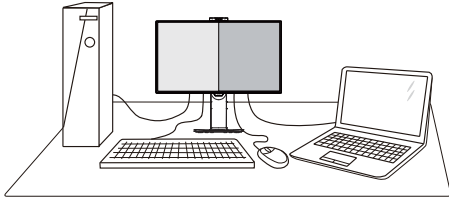

1 這是什麼？

Multiview 允許雙主動式連接及觀看，您可透過並列方式同時使用多台裝置（如個人電腦及筆記型電腦），將複雜的多工作業變得輕而易舉。

2 對我有何益處？

透過超高解析度的 Philips MultiView 顯示器，不論在辦公室或家中都能讓您舒適感受無遠弗屆的連線方便性。這款顯示器可讓您方便在同一個螢幕觀看多種內容來源。例如：您可能想一邊透過小視窗關注即時影音新聞，一邊在部落格上發表新文章；或者一邊使用 Ultrabook 編輯 Excel 檔案，一邊登入受保護的公司內部網路從桌面存取檔案。

3 如何透過螢幕顯示選單啟用 MultiView ？

1. 按下前面板的  按鈕即可進入螢幕顯示選單畫面。

	PIP/PBP Mode	Off
PowerSensor	PIP/PBP Input	PIP
LightSensor	PIP Size	PBP
	PIP Position	
LowBlue Mode	Swap	
Input		
Picture		
PIP/PBP		

- 按下 ▲ 或 ▼ 按鈕選取主功能表 [PBP]，然後按下 OK 按鈕。

- 按下 ▲ 或 ▼ 按鈕選取 [PBP Mode (PBP 模式)]，然後按下 OK 按鈕。
 - 按 ▲ 或 ▼ 按鈕選取 [PBP]。
 - 現在，您可返回以設定 [PBP Input (PBP 輸入)] 或 [Swap 切換]。
2. 按下 OK 按鈕確認您的選擇。

4 螢幕顯示選單中的 MultiView

- PiP / PbP 模式：MultiView 提供兩種模式：[PiP] 及 [PbP]。

[PiP]：子母畫面

開啟其他訊號源的子視窗。

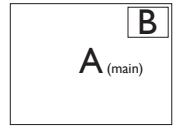

未偵測到子訊號源時：

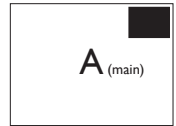

[PbP]：並排畫面

以並排方式開啟其他訊號源的子視窗。

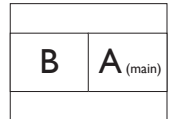

未偵測到子訊號源時：

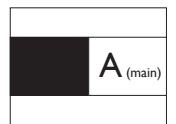

2. 安裝顯示器

註

進入 PbP 模式時，顯示在螢幕上下方的黑色條紋用於修正畫面長寬比。若您希望以全螢幕並列觀看，請調整您裝置的解析度為快顯注意解析度，您即能在此顯示器上並列觀看 2 個裝置來源畫面投影，且不會有任何黑色條紋。請注意，在 PbP 模式中類比訊號不支援此全螢幕。

- PiP / PbP Input (PiP / PbP 輸入)：有四種不同的視訊輸入可選擇作為子顯示來源：[1 HDMI 2.0]、[2 HDMI 2.0]、[DisplayPort] 和 [USB C]。

有關主／子輸入訊號源的相容性資訊，請參閱下表。

MultiView		子訊號源可能性 (x1)			
		1 HDMI 2.0	2 HDMI 2.0	DP	USB C
主訊號源 (x1)	輸入				
	1 HDMI 2.0	●	●	●	●
	2 HDMI 2.0	●	●	●	●
	DP	●	●	●	●
	USB C	●	●	●	●

- PiP Size (PiP 尺寸)：當啟動 PiP 時，可選擇三種子視窗尺寸：[Small (小)]、[Middle (中)]、[Large (大)]。

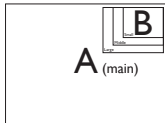

- PiP Position (PiP 位置)：當啟動 PiP 時，可選擇兩種子視窗位置。

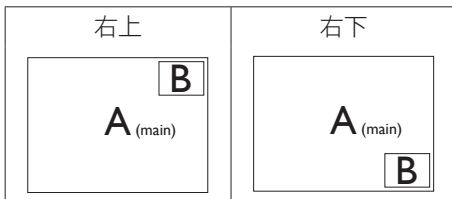

- Swap (切換)：您可在螢幕上切換主畫面訊號源與子畫面訊號源。

在 [PiP] 模式中切換 A 和 B 訊號源：

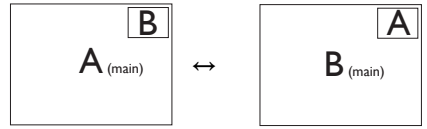

在 [PbP] 模式中切換 A 和 B 訊號源：

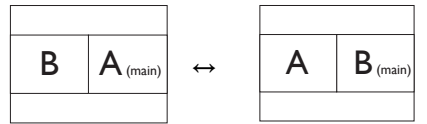

- Off (關閉)：停止 MultiView 功能。

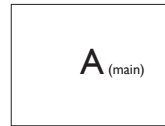

2.5 移除 VESA 安裝用的底座組立

開始拆卸顯示器底座時，請遵循下列說明操作，以免造成任何損壞或導致人身傷害。

1. 將顯示器底座延伸至最大高度。

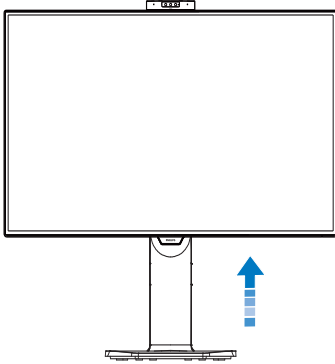

2. 將顯示器面朝下放在平面上。小心不要刮傷或損壞螢幕。接下來，抬起顯示器支架。

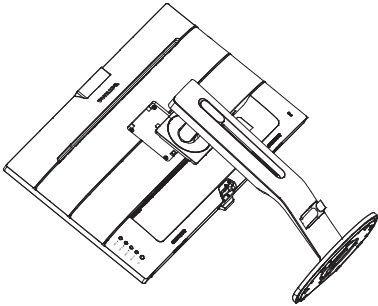

3. 按住釋放鈕，同時傾斜底座，使其滑出。

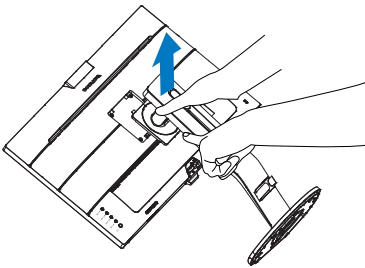

註

本顯示器可使用 100mm x 100mm VESA 相容安裝介面。VESA 固定螺絲 M4。如需壁掛安裝，務必聯絡製造商。

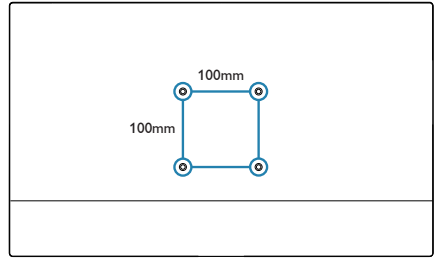

3. 影像最佳化

3.1 SmartImage

1 這是什麼？

SmartImage 提供的預設值可依據不同內容類型，透過即時動態調整亮度、對比度、色彩和銳利度等方式最佳化顯示畫面。無論是文字應用、展示影像或觀賞影片，飛利浦 SmartImage 都能呈現最佳化至極致的顯示器效能。

2 對我有何益處？

如果您需要讓顯示器能完美顯示您喜愛的各類內容，SmartImage 軟體可即時動態調整亮度、對比、色彩及銳利度，進一步提升顯示器的使用體驗。

3 如何運作？

SmartImage 是飛利浦的獨家尖端技術，能分析畫面顯示的內容。只要您按下按鈕，SmartImage 即可根據您選取的情境即時動態增強影像的對比度、色彩飽和度以及銳利度，進而呈現更完美的影像。

4 如何啟用 SmartImage ？

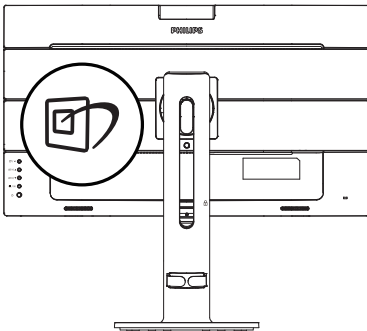

1. 在顯示器上按下  即可啟動 SmartImage。
2. 按住 ▼▲ 可切換 文字、「Office（辦公室）」、「Photo（相片）」、「Movie（影片）」、「Game（遊戲）」、「Economy（省電）」、低藍光模

式、「SmartUniformity」以及「Off（關閉）」。

3. SmartImage 選單畫面會在操作完成後顯示 5 秒，您也可以按「確定」加以確認。

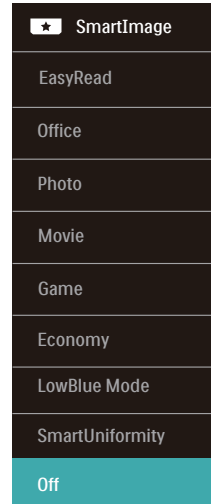

有多種模式可供選取：文字、「Office（辦公室）」、「Photo（相片）」、「Movie（影片）」、「Game（遊戲）」、「Economy（省電）」、低藍光模式、「SmartUniformity」以及「Off（關閉）」。



- EasyRead（文字）：有助於提升使用文書應用程式（如 PDF 電子書）時的閱讀感受。透過特殊的運算法，提升文字內容的對比度以及邊緣銳利度，顯示器會以最佳化處理提供無視覺壓力的閱讀環境，包括調整顯示器的亮度、對比以及色溫等處理。
- 「Office（辦公室）」：可增強文字並降低亮度，提高清晰度並減輕眼睛的疲勞程度。處理試算表、PDF 檔案、掃描文章或其他一般辦公室應用程式時，此模式可大幅提高清晰度和生產力。
- 「Photo（相片）」：此設定檔結合色彩飽和度、動態對比度及銳利度增強功能，可透過清晰而鮮明的色彩顯示相片和其他影像，完全不會出現人工修改及退色等瑕疵。

- 「Movie (影片)」：提高亮度、加深色彩飽和度，同時運用動態對比度及絕佳的銳利度顯示影片深色區域的每個細節，但又不曾使明亮區域發生褪色現象，進而能夠持續呈現出生動自然的頂級影像效果。
- 「Game (遊戲)」：可啟動超載迴路並使回應時間最佳化，減少螢幕上快速移動物體的鋸齒狀邊緣，以及強化亮暗部分的對比度，為玩家帶來最佳的遊戲體驗。
- 「Economy (省電)」：使用此設定檔時會調整亮度、對比度，而且會將背光功能微調成最適合日常辦公室應用的程度，以減少耗電量。
- 「LowBlue Mode (LowBlue 模式)」：LowBlue 模式可產生賞心悅目的效果。研究顯示，紫外線會造成眼睛受傷，LED 顯示器的短波長藍光會導致眼睛受傷，長時間下來會影響視力。這是 Philips 為了健康而開發的功能，LowBlue 模式設定採用智慧軟體技術，可減少有害的短波藍光。
- SmartUniformity：LCD 顯示器的螢幕很容易出現不同區域的亮度或色彩有所差異的情況。一般均勻性的測量值約為 75-80%。啟用飛利浦 SmartUniformity 功能後，顯示器的均勻性可提升至 95% 以上。如此能產生更一致、真實的影像呈現。
- 「Off (關閉)」：不使用 SmartImage 進行最佳化。

註

Philips 低藍光模式、模式 2 遵循 TUV 低藍光認證，您只需按下快速鍵  接著按  選擇低藍光模式就能使用此模式，請參見以上 SmartImage 選擇步驟。

3.2 SmartContrast

1 這是什麼？

這是一項獨一無二的技術，能動態分析畫面顯示內容，進而自動最佳化顯示器的對比度比例，讓您能觀看到最高的清晰度，盡情享受觀賞的樂趣；此項技術可強化背光功能，讓影像呈現更清晰、生動與明亮的效果，亦可調暗背光，清楚顯現出黑暗背景中的影像。

2 對我有何益處？

無論是哪一種的內容類型，您都需要看得清楚、舒適。SmartContrast 能動態控制對比度並調整背光，既可呈現清晰、明亮的遊戲畫面與視訊影像，又能顯示清楚易讀的辦公文件文字。只要減少顯示器的耗電量，您不但可以節省能源成本，還能延長顯示器的使用壽命。

3 如何運作？

SmartContrast 啟動後就會即時分析畫面顯示的內容，並且調整色彩及控制背光深淺。此項功能可動態強化對比度，讓您在觀賞影片或玩遊戲時能獲得絕佳的娛樂體驗。

4. PowerSensor™

1 如何運作？

- PowerSensor 採用對人體無害的「紅外線」訊號，用以偵測前方是否有使用者存在。
- 使用者在顯示器前方時，顯示器將依照預設的設定值（即 Brightness（亮度）、Contrast（對比度）、Color（色彩）等）正常運作。
- 以顯示器設為 100% 亮度為例，若使用者離開座位，且人不在顯示器前方時，顯示器會自動降低耗電量，最多可達 80%。

前方有使用者

前方無使用者

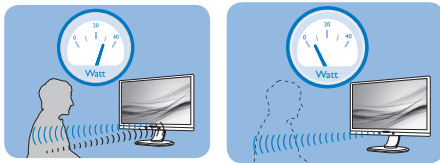

上述耗電量僅供參考

2 設定

預設設定

PowerSensor 會偵測顯示器前方 30 至 100 公分（12 至 40 英寸）以及左右 5 度的範圍內是否有使用者存在。

自訂設定

若您想在上述位置以外的地方使用顯示器，請調高訊號強度以提升偵測效率；偵測訊號的強度會隨設定值增減。為使 PowerSensor 能有效運作並順利完成偵測，請您在顯示器正前方的正確位置進行操作。

- 若您會在顯示器前方 100 公分（40 英寸）以外之處操作，請使用偵測距離可達 120 公分（47 英寸）的最強偵測訊號。（設定 4）
- 由於部分深色布料會吸收紅外線訊號，因此當使用者穿著黑色或深色服飾時，即使人位於顯示器前方 100 公分（40 英寸）的範圍內，也請加強訊號強度。

快速鍵

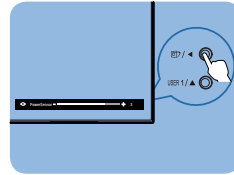

感應器有效距離

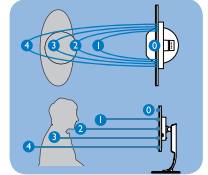

橫向／直向模式

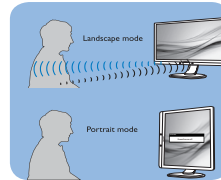

以上圖片僅供參考，可能與本機型外觀略有不同。

3 如何調整設定

如果 PowerSensor 無法正確在預設範圍內外作用，請依照下列方式微調偵測功能：

- 按 PowerSensor 快速鍵。
- 您將會找到調整列。
- 將 PowerSensor 偵測值調整為「Setting 4（設定 4）」，再按「OK（確定）」。
- 測試新設定，確認 PowerSensor 能否正確偵測您目前所在位置。
- PowerSensor 功能僅能在橫向模式（水平位置）中使用。開啟 PowerSensor 後，若以直向模式（90 度／垂直位置）使用顯示器，PowerSensor 便會自動關閉；而在顯示器恢復為預設的橫向位置後，PowerSensor 則會自動開啟。

註

手動選擇 PowerSensor 模式時，PowerSensor 會在重新進行調整或恢復預設模式前維持強制啟用狀態。若 PowerSensor 對顯示器周遭的動作過於敏感，請調低訊號強度。請保持乾淨的感應器鏡頭，若感應器鏡頭有污垢，請用酒精擦拭以避免降低偵測距離。

5. LightSensor

1 這是什麼？

LightSensor 是一種獨特且具智慧性的工具，能測量並分析傳入的訊號，然後自動調整畫質設定，藉此達到最佳化畫質。LightSensor 採用感應器，可依據室內燈光情況調整影像亮度。

2 如何啟用 LightSensor ？



1. 按下前面板的 /OK 按鈕即可進入螢幕顯示選單畫面。
2. 按 ▲ 或 ▼ 按鈕選取主選單的 [LightSensor]，然後按下 OK (確定) 按鈕。
3. 按 ▲ 或 ▼ 按鈕開啟或關閉 LightSensor。

6. 技術規格

畫面／顯示器	
顯示器面板類型	IPS 技術
背光	LED
面板尺寸	寬 31.5" (80 公分)
長寬比	16:9
像素間距	0.812 x 0.812 mm
對比度 (一般)	1,300:1
最佳解析度	HDMI/DisplayPort/USB type-C: 3840 x 2160@ 60 Hz
視角	178° (水平) / 178° (垂直) @ C/R = 10 (一般)
不閃屏	符合
畫質增強功能	SmartImage
顯示色彩	1.07B (8 位元+A-FRC)
垂直更新頻率	23-80 Hz
水平頻率	30-160KHz
sRGB	符合
SmartUniformity	符合
Delta E	符合
LowBlue 模式	符合
文字	符合
連接方式	
輸入訊號	DisplayPort 1.2 x 1、HDMI 2.0 x 2、DisplayPort 輸出、USB-C 3.1 Gen 2x 1 (上游, 供電高達 65W)
USB	上行: USB type-C 下行: USB 3.1x4 (1 個快速充電 B.C 1.2)
供電 (USB C)	5V/3A、9V/3A、10V/3A、12V/3A、15V/3A、20V/3.25A
RJ-45	乙太網 LAN (10M/100M/1000M)
輸入訊號	個別同步
音效輸入／輸出	耳機輸出
便利性	
使用便利性	
內建麥克風	3 W x 2
多重檢視畫面	PIP/PbP 模式, 2 x 裝置
內建網路攝影機	2 百萬畫素相機, 搭載麥克風和 LED 指示燈 (適用於 Windows 10 Hello)
螢幕顯示選單語言	英文、德文、西班牙文、希臘文、法文、義大利文、匈牙利文、荷蘭文、葡萄牙文、巴西葡萄牙文、波蘭文、俄文、瑞典文、芬蘭文、土耳其文、捷克文、烏克蘭文、簡體中文、繁體中文、日文、韓文

6. 技術規格

其他便利功能	VESA 安裝區 (100×100 mm) , Kensington 防盜鎖		
隨插即播相容性	DDC/CI、Mac OS X、sRGB、Windows 10/8.1/8/7		
支架			
傾斜	-5 / +25 度		
垂直轉動	-90 / +90 度		
旋轉	-175 / +175 度		
高度調整	180 mm		
電源			
耗電量	Striedavé vstupné napätie pri 100 V AC, 60Hz	Striedavé vstupné napätie pri 115 V AC, 60Hz	Striedavé vstupné napätie pri 230 V AC, 50Hz
正常操作	54.72 W (一般)	54.27 W (一般)	53.25 W (一般)
睡眠 (待命)	<0.5 W (一般)	<0.5 W (一般)	<0.5 W (一般)
關閉	<0.3 W (一般)	<0.3 W (一般)	<0.3 W (一般)
關閉 (AC 開關)	0 W (一般)	0 W (一般)	0 W (一般)
散熱 *	Striedavé vstupné napätie pri 100 V AC, 60Hz	Striedavé vstupné napätie pri 115 V AC, 60Hz	Striedavé vstupné napätie pri 230 V AC, 50Hz
正常操作	186.75 BTU/hr (一般)	185.22 BTU/hr (一般)	181.72 BTU/hr (一般)
睡眠 (待命)	<1.71 BTU/hr (一般)	<1.71 BTU/hr (一般)	<1.71 BTU/hr (一般)
關閉	<1.02 BTU/hr (一般)	<1.02 BTU/hr (一般)	<1.02 BTU/hr (一般)
關閉 (AC 開關)	0 BTU/hr (一般)	0 BTU/hr (一般)	0 BTU/hr (一般)
「開啟」模式 (「省電」模式)	30.8W (一般)		
PowerSensor	12.2W (一般)		
電源 LED 指示燈	「開啟」模式: 白色, 「待命」/「睡眠」模式: 白色 (閃爍)		
電源供應器	內建式, 100-240VAC、50-60Hz		
尺寸			
產品含支架 (寬 × 高 × 深)	715 × 636 × 246 mm		
產品不含支架 (寬 × 高 × 深)	715 × 412 × 51 mm		
產品含包裝材料 (寬 × 高 × 深)	793 × 673 × 186 mm		
重量			
產品含支架	10.63 kg		
產品不含支架	7.33 kg		
產品含包裝材料	14.43 kg		
操作條件			
溫度範圍 (操作中)	0°C 到 40 °C		
相對濕度 (操作)	20% 到 80%		
大氣壓力 (操作)	700 到 1060hPa		

6. 技術規格

溫度範圍（非操作中）	-20°C 到 60°C
相對濕度（非操作中）	10% 到 90%
大氣壓力（非操作中）	500 到 1060hPa
環保省電功能	
ROHS（電子電機設備有害物質限用指令）	符合
包裝材料	100% 可回收
特定物質	100% 無 PVC BFR 外殼
機箱	
色彩	黑色
表面處理	紋理

註

1. 本項資料如有變動，恕不另行通知。請至 www.philips.com/support 下載最新版型錄。
2. SmartUniformity 及 Delta E 資訊表隨附於箱內。
3. 需要通過 USB C 或 USB C-A 電纜（當您的資料傳輸是通過 HDMI / DP）來啟用 USB 對接。
4. 該顯示器完全支持通過 USB C-C 電纜充電到 Macbook 和 Chromebook。

6.1 解析度與預設模式

1 最大解析度

3840 × 2160 @ 60 Hz (數位輸入)

2 建議解析度

3840 × 2160 @ 60 Hz (數位輸入)

水平頻率 (kHz)	解析度	垂直頻率 (Hz)
31.47	720 × 400	70.09
31.47	640 × 480	59.94
35.00	640 × 480	66.67
37.86	640 × 480	72.81
37.50	640 × 480	75.00
37.88	800 × 600	60.32
46.88	800 × 600	75.00
48.36	1024 × 768	60.00
60.02	1024 × 768	75.03
44.77	1280 × 720	59.86
63.89	1280 × 1024	60.02
79.98	1280 × 1024	75.03
55.94	1440 × 900	59.89
70.64	1440 × 900	74.98
65.29	1680 × 1050	59.95
67.50	1920 × 1080	60.00
74.56	1920 × 1200	59.89
66.64	2560 × 1080	59.98
88.79	2560 × 1440	59.95
67.50	2560 × 1440	30.00
133.32	2560 × 1440 PBP mode	60.00
66.625	3840 × 1080	60.00
133.312	3840 × 1080	59.99
78.063	3840 × 1080	70.00
65.688	3840 × 2160	29.98
133.312	3840 × 2160	60.00



註

請注意，使用 3840 × 2160 @ 60Hz 的原始解析度時，顯示器可以達到最佳效能。若要讓顯示器使用最佳畫質，請依建議解析度使用顯示器。

7. 電源管理

如果您的電腦中裝有符合 VESA DPM 規範的顯示卡或軟體，顯示器可在未使用時自動減少耗電量。只要偵測到鍵盤、滑鼠或其他輸入裝置的輸入動作，顯示器就會自動「喚醒」。下表顯示此項自動省電功能的耗電量和訊號：

電源管理定義					
VESA 模式	視訊	水平 同步	垂直 同步	使用電源	LED 色彩
使用中	開啟	有	有	54.9W (一般) 185W (最大)	白色
睡眠 (待命)	關閉	沒有	沒有	<0.5W (一般)	白色 (閃爍)
關閉	關閉	-	-	<0W (一般)	關閉

下列為測量本顯示器耗電量時採用的設定。

- 原始解析度：3840 × 2160
- 對比度：50%
- 亮度：100%
- 色溫：6500K (使用全白模式)
- 音訊與 USB 停用 (關)

註

本項資料如有變動，恕不另行通知。

8. 客戶服務與保固

8.1 飛利浦平面顯示器像素瑕疵規定

飛利浦致力於提供最優質的產品。本公司運用同業中最先進的製造程序，實行嚴格的品質管理。不過，有時平面螢幕顯示器的 TFT 顯示器面板也會出現像素或次像素瑕疵的情形，此為無法完全避免的現象。儘管沒有任何廠商能保證所有的螢幕皆無像素瑕疵，但是飛利浦保證任何顯示器，若出現超過不可接受的瑕疵量，必將根據保固範圍提供維修或替換服務。本聲明即說明不同種類的像素瑕疵，以及規定每一種類可接受的瑕疵水準。TFT 顯示器面板上的像素瑕疵量必須超過這些可接受水準，才符合獲得維修或替換保固服務的條件。例如：顯示器的次像素瑕疵率不得超過 0.0004%。此外，由於特定像素瑕疵種類或組合比其他更引人注意，飛利浦將對此種瑕疵訂定更高的品質標準。本規定全球適用。

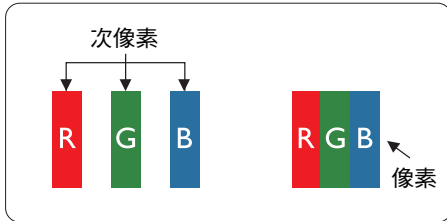

像素和次像素

一個像素（或稱圖像元素）由三個屬於紅綠藍主顏色的次像素組成。許多像素在一起形成一個圖像。像素中的所有次像素全部亮起時，三個有色次像素會合成為單一白色像素。全部變暗時，三個有色次像素則會合成為單一黑色像素。其他類的明暗次像素組合則會合成為其他顏色的單個像素。

像素瑕疵種類

像素和次像素瑕疵會在螢幕上以不同形式出現。像素瑕疵分為兩種，而每一類又細分為多種次像素瑕疵。

亮點瑕疵

亮點瑕疵就是始終亮著或「開啟」的像素或次像素。也就是說，亮點是顯示器顯示暗色圖形時會突顯出來的次像素。以下是亮點瑕疵的幾種類型。

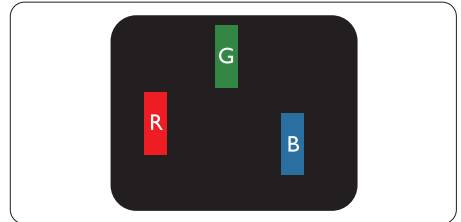

一個亮起的紅綠藍次像素。

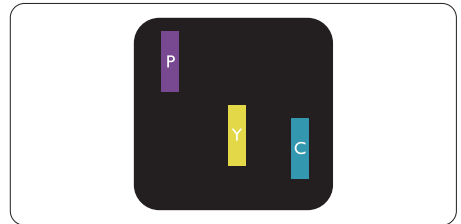

二個亮起的相鄰次像素：

- 紅 + 藍 = 紫
- 紅 + 綠 = 黃
- 綠 + 藍 = 靛（淺藍）

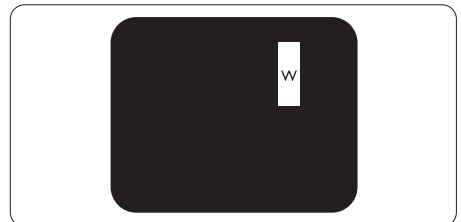

三個亮起的相鄰次像素（一個白色像素）。

註

紅色或藍色亮點必須比周圍亮 50% 以上，而綠色亮點則比周圍亮 30%。

黑點瑕疵

黑點瑕疵就是始終暗著或「關閉」的像素或次像素。也就是說，暗點是顯示器顯示亮色圖形時會突顯出來的次像素。以下是黑點瑕疵的幾種類型。

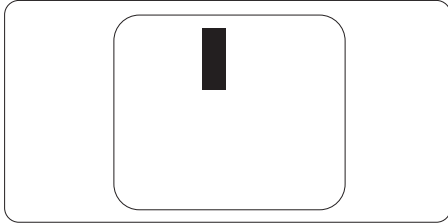

緊湊像素瑕疵

由於彼此相鄰的同類像素和次像素瑕疵更引人注意，飛利浦同樣制訂了緊湊像素瑕疵的容許規格。

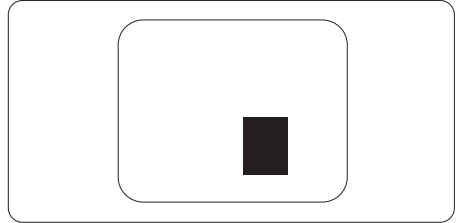

像素瑕疵容許規格

飛利浦平面顯示器的 TFT 顯示器面板必須有超過下表所列容許規格的像素和次像素，才符合保固期間的像素瑕疵維修或替換條件。

亮點瑕疵	可接受的程度
1 個亮起的次像素	3
2 個亮起的鄰接次像素	1
3 個亮起的鄰接次像素 (1 個白色像素)	0
兩個亮點瑕疵之間的距離*	>15 公釐
所有類型的亮點瑕疵總數	3
黑點瑕疵	可接受的程度
1 個變暗的次像素	5 或以下
2 個變暗的鄰接次像素	2 或以下
3 個變暗的鄰接次像素	0
兩個黑點瑕疵之間的距離*	>15 公釐
所有類型的黑點瑕疵總數	5 或以下
瑕疵點總數	可接受的程度
所有類型的亮點或黑點瑕疵總數	5 或以下

 註

1 或 2 個鄰近次像素瑕疵 = 1 點瑕疵。

8.2 客戶服務與保固

如需保固範圍資訊及當地的其他支援需求，請上網站 www.philips.com/support 瞭解詳細資訊，或電洽當地的Philips客戶服務中心。

關於延長保固，如果您想延長一般保固期，本公司的認證服務中心有提供過保服務套件。

關於保固期，請參考重要資訊手冊中的保固聲明。

如果您想使用此服務，請在原購買日期 30 天內選購此服務。在延長保固期間，本服務包含到府收送及維修服務，不過使用者應負責所有相關費用。

如果本公司的認證服務中心於延長保固套件生效期間進行必要的維修工作，我們將盡可能為您提供替代解決方案，直到您購買的延長保固期到期為止。

如需詳細資訊，請聯絡Philips客戶服務代表或當地的服務中心（請查閱客服專線）。

Philips客戶服務中心聯絡電話如下所列。

• 當地標準保固期	• 延長保固期	• 總保固期
• 視所在地區而有不同	• + 1 年	• 當地標準保固期 +1
	• + 2 年	• 當地標準保固期 +2
	• + 3 年	• 當地標準保固期 +3

**需要原購買及延長保固購買證明。

註

請參閱重要資訊手冊，以了解 Philips 網站支援頁面上的各地區服務熱線資訊。

9. 疑難排解與常見問答集

9.1 疑難排解

本頁資訊適用於解決使用者可自行修正的問題。嘗試下列所有解決方法後，如問題仍持續發生，請與飛利浦客戶服務代表聯絡。

1 一般常見問題

沒有畫面（電源 LED 未亮起）

- 請確認已將電源線插入電源插座及顯示器背面。
- 首先，請確認顯示器正面的電源按鈕位置為關閉，再將按鈕按至開啟位置。

沒有畫面（電源 LED 呈現白色）

- 請確認已開啟電腦電源。
- 請確認已將訊號線正確連接至電腦。
- 請確認顯示器纜線連接端的針腳沒有彎折現象。若發生此現象，請修復或更換纜線。
- 節能功能可能已啟動

螢幕顯示

Check cable connection

- 請務必將顯示器纜線確實插入電腦。（另請參閱《快速安裝指南》）。
- 檢查顯示器纜線是否有折彎的針腳。
- 請確認已開啟電腦電源。

「AUTO（自動）」按鈕無作用

- 自動功能僅適用於 VGA 類比模式。如您對結果不滿意，可透過螢幕顯示選單手動調整。

註

「Auto（自動）」功能不適用於「DVI-Digital（DVI 數位）」模式（無必要）。

明顯冒煙或出現火花

- 請勿執行任何疑難排解步驟
- 立即停止顯示器主電源的供電，以策安全。
- 請立即聯絡飛利浦客戶服務代表。

2 影像問題

影像沒有置中

- 請使用螢幕顯示選單主控制項中的「Auto（自動）」調整影像位置。
- 請使用螢幕顯示選單主控制項中的「Setup（設定）」的「Phase/Clock（相位/時脈）」調整影像位置。此功能僅適用於 VGA 模式。

螢幕上的影像會振動

- 請檢查訊號線是否已確實插入顯示卡或電腦。

出現閃爍的垂直條紋



- 請使用螢幕顯示選單主控制項中的「Auto（自動）」調整影像。
- 請使用螢幕顯示選單主控制項中的「Setup（設定）」的「Phase/Clock（相位/時脈）」消除垂直條紋。此功能僅適用於 VGA 模式。

出現閃爍的水平條紋



- 請使用螢幕顯示選單主控制項中的「Auto（自動）」調整影像。
- 請使用螢幕顯示選單主控制項中的「Setup（設定）」的「Phase/Clock（相位/時脈）」消除垂直條紋。此功能僅適用於 VGA 模式。

影像模糊不清或太暗

- 請在螢幕顯示選單調整對比度及亮度。

關閉電源後會出現「殘影」、「灼影」或「鬼影」

- 長時間連續顯示靜止或靜態影像會導致螢幕產生「灼影」現象，此現象亦稱為「殘影」或「鬼影」。「灼影」、「殘影」或「鬼影」是 LCD 面板技術中的普遍現象。在大多數情況下，電源關閉一段時間後，「灼影」、「殘影」或「鬼影」就會逐漸消失。
- 不使用顯示器時，請務必啟動動態螢幕保護程式。
- 如果 LCD 顯示器將用於顯示無變動的靜態內容，請務必啟動會定期重新整理畫面的應用程式。
- 若無法啟動螢幕保護程式或定期執行螢幕重新整理程式，將導致嚴重的「灼影」、「殘影」或「鬼影」現象，且不會消失更無法修復。上述的損壞不包含在保固範圍內。

影像扭曲變形；文字模糊不清或無法辨識

- 請將電腦的顯示解析度設為顯示器建議螢幕原始解析度所使用的模式。

螢幕出現綠色、紅色、藍色、黑色及白色的圓點

- 殘留圖點是現代液晶技術的正常特性，如需瞭解詳細資訊，請參閱像素規定。
- * 「開啟電源」光線太強，令人十分困擾
- 您可以在「OSD Main Controls (螢幕顯示選單主控制項)」的電源「LED Setup (LED 設定)」中調整「power on (開啟電源)」光線。

如需進一步的協助，請參閱「重要資訊說明書」中的「服務聯絡」資訊，並聯絡 Philips 客服代表。

- * 功能因顯示器而異。

9.2 一般常見問答集

問題 1：安裝顯示器時，如果螢幕顯示「Cannot display this video mode (無法顯示此視訊模式)」，該怎麼辦？

答：本顯示器的建議解析度：
3840 x 2160 @ 60 Hz。

- 拔下所有纜線，再將電腦接到您先前使用的顯示器上。
- 在 Windows 開始功能表中選取設定／控制台。選取控制台視窗中的顯示圖示。選取顯示控制台中的設定值標籤。在設定值標籤下的桌面區域方塊中，將滑桿移到 3840 x 2160 像素。
- 開啟「進階內容」並將更新頻率設為 60 Hz，再按一下確定。
- 重新啟動電腦並重複步驟 2 和 3，確認已將電腦設為 3840 x 2160 @ 60 Hz。
- 將電腦關機、拔除與舊顯示器之間的連線，然後重新接上 Philips LCD 顯示器。
- 先開啟顯示器，再開啟電腦。

問題 2：LCD 顯示器的建議重新整理頻率為何？

答：LCD 顯示器的建議重新整理頻率是 60 Hz。若螢幕出現任何干擾情形，您最高可將重新整理頻率設為 75 Hz，看看能否消除干擾情形。

問題 3：使用手冊中的 .inf 和 .icm 檔案是什麼？如何安裝驅動程式 (.inf 和 .icm)？

答：這些是顯示器使用的驅動程式檔案。請按照使用手冊中的說明安裝驅動程式。當您初次安裝顯示器時，您的電腦可能會要求您安裝顯示器驅動程式 (.inf 和 .icm 檔案) 或插入驅動程式磁片。

問題 4：如何調整解析度？

答： 可用的解析度同時取決於您的顯示卡驅動程式及顯示器。您可以在 Windows® 控制台下的顯示內容中選取需要的解析度。

問題 5：透過 OSD 調整顯示器，卻造成設定值一團混亂，該怎麼辦？

答： 只要按確定按鈕，再選取重設恢復所有原廠設定即可。

問題 6：LCD 螢幕經得起刮傷嗎？

答： 一般來說，建議您不要讓面板表面受到強力撞擊，同時要避免尖銳物品或鈍器刮傷面板表面。拿起顯示器時，請勿用力壓迫面板表面，否則可能會影響您的保固權益。

問題 7：如何清潔 LCD 表面？

答： 進行一般清潔時，使用乾淨的軟布即可。若要進一步清潔，請使用異丙醇。請勿使用其他溶劑，例如乙醇、丙酮、己烷等。

問題 8：我可以變更顯示器的色彩設定嗎？

答： 可以，只要依照下列程序，就可透過 OSD 的控制項目變更色彩設定。

- 按確定顯示螢幕顯示選單。
- 按「向下箭頭」選取「Color (色彩)」選項，再按確定進入色彩設定，一共有下列三種設定。
 1. Color Temperature (色溫)：包括原始、5000K、6500K、7500K、8200K、9300K 和 11500K。將範圍設定為 5000K 時，面板會顯示帶「暖色的紅白色調」；而 11500K 色溫則會產生帶「冷色的藍白色調」。
 2. sRGB：這是一種標準設定，可確保在不同裝置（如數位相機、顯示器、印表機、掃描器等）之間正確交換色彩資訊。

3. User Define (使用者自訂)：使用者可調整紅、綠、藍三種顏色，自行選擇其偏好的色彩設定。

註

測量物體受熱時散發的光線色彩。此量測值以絕對刻度（克氏溫度）表示。2004K 等較低的克氏溫度是紅色；9300K 等較高溫度則是藍色。6504K 的中間溫度則是白色。

問題 9：我可以將 LCD 顯示器連接到任何 PC、工作站或 Mac 嗎？

答： 可以。所有飛利浦 LCD 顯示器皆完全相容於標準 PC、Mac 及工作站。若要將顯示器連接到 Mac 系統，您可能需要使用纜線轉接器。如需詳細資訊，建議您與飛利浦業務代表聯絡。

問題 10：飛利浦 LCD 顯示器是否支援隨插即用功能？

答： 是的，顯示器相容於 Windows 10/8.1/8/7 的隨插即用功能。

問題 11：LCD 面板中的殘影、灼影或鬼影是什麼？

答： 長時間連續顯示靜止或靜態影像會導致螢幕產生「灼影」現象，此現象亦稱為「殘影」或「鬼影」。「灼影」、「殘影」或「鬼影」是 LCD 面板技術中的普遍現象。在大部分的情況下，「灼影」、「殘影」或「鬼影」會在關閉電源後，隨著時間逐漸消失。不使用顯示器時，請務必啟動動態螢幕保護程式。如果 LCD 顯示器將用於顯示無變動的靜態內容，請務必啟動會定期重新整理畫面的應用程式。

警告

若無法啟動螢幕保護程式或定期執行螢幕重新整理程式，將導致嚴重的「灼影」、「殘影」或「鬼影」現象，且不會消失更無法修復。上述的損壞不包含在保固範圍內。

問題 12：為什麼我的顯示器不能顯示清晰文字，而是顯示鋸齒狀字元？

答：此 LCD 顯示器使用原始解析度 3840 x 2160 @ 60 Hz 時效果最佳。若要達到最佳顯示器效能，請使用此解析度。

問題 13：如何解鎖／鎖定快速鍵？

答：請按住 /OK 10 秒鐘，即可解鎖／鎖住快速鍵。此動作將會讓顯示器出現「注意」訊息，告知解鎖／鎖定狀態，如以下圖解所示。

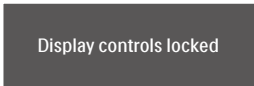
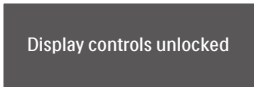

問題 14：我在何處能找到 EDFU 中提及的重要資訊手冊？

答：可從飛利浦網站支援頁面下載重要資訊手冊。

9.3 Multiview 常見問題

問題 1：如何分離音訊與視訊以單獨聆聽音訊？

答：音訊來源通常連結至主畫面訊號源。若要變更音訊來源輸入（例如：獨立聆聽 MP3 播放器，不受視訊來源輸入的影響），您可按下  進入螢幕顯示選單。從 [Audio]（音訊）主功能表選取您偏好的 [Audio Source]（音訊來源）選項。

請注意：下次開啟顯示器時，顯示器將會預設選取您上次選擇的音訊來源。若要重新變更您必須重新進行前述步驟以選取您所要的新音訊來源，而這個音訊來源將會變成「預設」模式。

問題 2：啟用 PBP 時，為何子視窗出現閃爍情形？

答：這是因為子視窗視訊來源為交錯式時序（i 時序），請將子視窗訊號來源變更為漸進式時序（P 時序）。



2019 ©TOP Victory Investment Ltd. 版權所有。

本產品由Top Victory Investment Ltd. 製造販售。Top Victory Investment Ltd. 為本產品之相關保證人。Philips 及 Philips 盾形標章為 Koninklijke Philips N.V. 的註冊商標，經授權使用。

規格如有變動，恕不另行通知。

版本：M9329BE1T